

Wi-Fi工事|ネットワークカメラ|法人向け無線アクセスポイント|スイッチングハブ|SFPモジュール|LANケーブル
NAS|外付けハードディスク|ブルーレイドライブ|カスタムPC|デジタルサイネージ|セキュリティストレージ
USBメモリ|マウス|キーボード|WEBカメラ|ヘッドセット|USBハブ|ケーブル|変換アダプタ|HDMI切替器
PCタップ|セキュリティ用品|PCスタンド|クリーナー|マウスパッド|キャリングバッグ|メディアケース|ファンチャ
スマートフォン用アクセサリ|タブレット用アクセサリ|耐震グッズ|ライフスタイル用品|バーコードスキャナ



あらゆるビジネスシーンに
最適なソリューションと
環境負荷の少ない製品・サービスを。





WEBサイトとの連携で
ワンストップソリューションを
ご提供します。



ELECOM Group

<https://www.elecom.co.jp/embedded/>

TOPIC

カタログの各カテゴリにQRを設置
スマホでWEBに
アクセスしやすくなりました



STEP 01

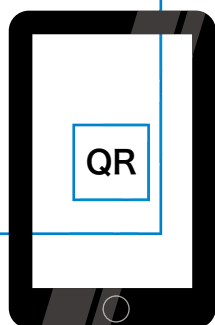

QRを読み取る

誌面左右下部にある
QRコードを読み取ります。

STEP 02



WEBサイトへアクセス

誌面掲載商品のカテゴリーページの
WEBサイトにアクセスします。

STEP 03



気になる商品をタップ

WEBサイトではさらに詳しく商品の
機能・特徴がご覧いただけます。

INDEX VIEW 2023 INDEX65

Network

ネットワーク

| | | |
|---|--------------|----|
|  | ネットワークカメラ | 14 |
|  | 無線LANルーター | 20 |
|  | 無線LAN中継器 | 23 |
|  | 無線LAN子機 | 24 |
|  | 有線LANアダプター | 25 |
|  | 法人向けアクセスポイント | 26 |
|  | スイッチングハブ | 28 |
|  | LANケーブル | 35 |
|  | LANケーブルアクセサリ | 47 |

Storage

ストレージ

| | | |
|---|---------------|----|
|  | NAS | 54 |
|  | 外付けハードディスク | 62 |
|  | ブルーレイ・DVDドライブ | 66 |
|  | CDプレイヤー | 70 |

PC/Service

PC/サービス

| | | |
|---|---------------------------|----|
|  | カスタムPC/ ZEROSHOCKタブレット | 71 |
|  | デジタルサイネージ | 74 |
|  | テレビ会議システム | 80 |

Memory

メモリ

| | | |
|---|-----------------------------|----|
|  | セキュリティストレージ | 82 |
|  | USBメモリ | 89 |
|  | SDカード | 91 |
|  | メモリーカードライター/ メモリーカードリーダー | 93 |
|  | 外付けSSD | 97 |

Peripheral

入力機器

| | | |
|---|------------------------|-----|
|  | ワイヤレスマウス | 100 |
|  | 有線マウス | 103 |
|  | スタンダード/コンパクトキーボード | 105 |
|  | ミニサイズキーボード/ テンキーボード | 109 |
|  | WEBカメラ | 110 |
|  | ヘッドセット | 112 |
|  | USBハブ | 118 |
|  | スキャナ | 121 |

Cable

ケーブル

| | | |
|---|--|-----|
|  | USBケーブル | 126 |
|  | スマートフォン用ケーブル | 133 |
|  | IEEE1394変換アダプタ/ プリンタケーブル/ RS-232Cケーブル/ SATAケーブル | 146 |
|  | ディスプレイケーブル/HDMI | 148 |
|  | 変換アダプタ | 154 |
|  | パソコン切替器 | 161 |
|  | 電源タップ | 164 |
|  | AC充電器 | 182 |
|  | ケーブルアクセサリ | 185 |

Accessory

アクセサリ

| | | |
|--|-----------------------|-----|
|  | セキュリティ用品 | 190 |
|  | 耐震用品 | 201 |
|  | ブルーライトカット/液晶モニター用フィルタ | 202 |
|  | キーボードカバー | 209 |
|  | ノートPCテーブル/スタンド | 210 |
|  | ウェットクリーニングティッシュ | 213 |
|  | マウスパッド | 218 |
|  | キャリングバッグ/インナーバッグ | 225 |
|  | デジタルカメラケースカテゴリー | 233 |
|  | 電子辞書ケース | 236 |
|  | ブルーレイディスク/DVD/CD用ケース | 237 |
|  | ラベル用紙 | 245 |

Furniture

ファニチャ

| | | |
|--|---------------------------|-----|
|  | 19インチラック/ タブレット・スマホ保管庫 | 248 |
|  | デジタルサイネージスタンド | 251 |
|  | 防塵ラック | 253 |
|  | パソコンロッカー | 257 |

SMART PHONE / TABLET Accessory

スマートフォン・タブレット用アクセサリ

| | | |
|--|----------------------|-----|
|  | iPhone/スマートフォン用アクセサリ | 260 |
|  | モバイルバッテリー | 261 |
|  | AC充電器 | 264 |
|  | 車載アクセサリ | 271 |
|  | iPad/タブレットPC用アクセサリ | 279 |

Audio Accessory

オーディオアクセサリ

| | | |
|--|------------------|-----|
|  | スピーカー | 284 |
|  | iPad/ワークマン用アクセサリ | 284 |
|  | TV用アクセサリ | 286 |
|  | AVケーブル | 290 |

Life Style

ライフスタイル

| | | |
|--|-------------|-----|
|  | ブルーライト対策メガネ | 296 |
|  | アルコールチェッカー | 296 |
|  | 靴底用抗菌マット | 297 |

MESSAGE

イノベーションを誰にでも。

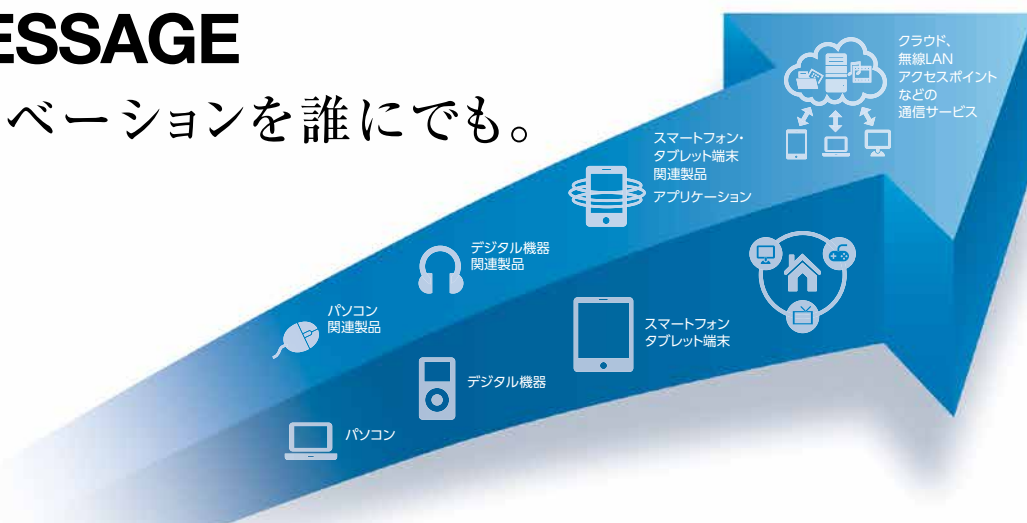

新たなイノベーションを前にして「とまどい」を感じることはありませんか。革新的だからこそ生じるさまざまなギャップが、あなたの行く手を阻むのです。人とイノベーションを結ぶ「かけ橋」になり、すべての人のライフスタイルをより快適にする「解決策」を知恵とスピードで提案すること。PCやスマートフォンなどのIT関連だけでなく、オーディオ、ヘルスケア、通信、社会インフラなど、さまざまな分野を通して新しいライフスタイルを提供すること。これが私たちエレクトロコムグループの使命です。

DESIGN MESSAGE

「グッドデザイン賞」受賞

Awarded for the Good Design Award

国内の著名クリエイターによって評価される「グッドデザイン賞」を受賞。世界的に権威のあるドイツ「iFProductDesignAward」9シリーズで受賞。また、国内の年間販売台数によって競われる「BCNAWARD」12部門のトップ。これらの受賞が、私たちのゴールではありません。エレクトロコムグループは、なによりも「使いやすさ」を目標とし、お客様に安心してご利用いただけるもの作りに取り組んできました。その結果が、数多くの受賞に繋がったものと思います。しかし、これは次への通過点です。ご期待に応えるために、ご期待以上のものを。これからも、エレクトロコムグループのもの作りにご注目ください。



2022年度グッドデザイン賞受賞

(財)日本産業デザイン振興会が主催し、約80人のデザイン専門家によって審査される。



第16回 キッズデザイン賞受賞

3シリーズの子ども向け製品において、「第16回 キッズデザイン賞」の「子どもたちの安全・安心に貢献するデザイン部門」と「子どもたちを産み育てやすいデザイン部門」で「キッズデザイン賞」を受賞しました。

- イージーグリップケーブル
- 子ども用オンライン学習タッチペン
- ランタンにもなるポータブルバッテリー



iF Product Design Award 2022 9シリーズ受賞

ドイツiF International Forum Designが運営する、世界的権威のデザイン賞。アウトドアモバイルバッテリーシリーズ「NESTOUT」、バックパックシリーズ「Che'alo(チェアロ)」、バックシリーズ「off toco(リミテッドカラー)」、カメラバックシリーズ「off toco」、はさめるクリップタップ、Qi規格対応 ぎせかえできるワイヤレス充電器、iPhone用ソフトレザーケースシリーズ「MINIO」、ゲーミングタッチペン、ハンズフリーファンシリーズ「flow flow flow」で受賞。



BCN AWARD 2022 12部門トップ受賞

主要家電量販店・パソコン専門店のPOSコードをもとに販売台数を競う。エレクトロコムは、2022年度に12部門トップ受賞。

- | | |
|-------------------------------|---------------------------------|
| ■マウス部門 22 年連続受賞 | ■携帯オーディオアクセサリ部門 15 年連続受賞 |
| ■カードリーダー部門 12 年連続受賞 | ■タブレット端末アクセサリ部門 11 年連続受賞 |
| ■スマートフォンケース部門 9 年連続受賞 | ■モバイルバッテリー充電器部門 8 年連続受賞 |
| ■KVM切替器部門 8 年連続受賞 | ■スマートフォン保護シート部門 6 年連続受賞 |
| ■USB部門 6 年連続受賞 | ■10キーボード部門 6 年連続受賞 |
| ■ヘッドホン/ワイヤード部門 2 年連続受賞 | ■サウンド関連ボード 部門 受賞 |

USER SERVICE

ビジネスのあらゆる要求にお応えする、エレコムのサービスバリエーション。

Support

営業サポート

エレコムでは、全国に営業所を配置し、PC周辺製品に関するワンストップオーダー体制を構築。それぞれの営業所には、製品知識や提案力に長けたスタッフが常駐し、細やかなサポートでお客様にとって最適かつ迅速なソリューション提案を行っています。

法人・量販のお客様専用のインフォメーションダイヤルをご用意。製品に関するご質問はもちろん、在庫・仕切・受注状況の確認から見積もり作成などをご依頼いただけます。

■ コンシューマー製品のお問い合わせ
<https://www.elecom.co.jp/r/s436>

サポートダイヤルはコチラから **8056.jp**



■ 法人様のお問い合わせ
エレコム法人様サポートセンター TEL 0570-070-040

受付時間 9:00~12:00、13:00~18:00 / 月曜日~土曜日
※ 祝祭日、夏期、年末年始特別休業日を除く

Information

総合インフォメーション

エレコム製品全般についてのお問い合わせを承っております。例えば、製品仕様についてのご質問はもちろん、「こんなことができるだろうか?」「どの製品を買えばよいのか?」といった、ご購入に関するあらゆる不明点にもお答えいたします。

■ ご質問・お問い合わせはお気軽に

ハギワラソリューションズ製品に関するお問い合わせは ▶ ハギワラソリューションズサポート

TEL.0570-080-900

受付時間
9:00~12:00
13:00~18:00
月曜日~金曜日

祝祭日、夏期、
年末年始
特別休業日を除く

DXアンテナ製品に関するお問い合わせは ▶ DXアンテナカスタマーセンター

TEL.0570-033-083

一部IP電話などをご利用頂けない場合は 050-3818-9016

受付時間
平日
9:30~17:00
年中無休

夏期、
年末年始
特定休業日を除く

フォースメディア製品に関するお問い合わせは ▶ フォースメディアカスタマーセンター

TEL.03-5798-5609

受付時間
平日
9:00~17:00



WEB

ウェブサイト

エレコム総合サイトでは、製品やサポート情報、使いこなしノウハウ、製品Q&A、企業紹介などを掲載しており、各製品のドライバ・ユーティリティやマニュアルなどのダウンロードも可能です。また、法人のお客様向けのWEBサイトもご用意しております。

エレコム 総合サイト

エレコムの新製品情報やドライバのアップデートを会員の方へメールでお知らせする「ELECOM Mail News!」を無料で配信。



■ <https://www.elecom.co.jp/>

エレコム 製品Q&A

当社製品について、お問い合わせの多いご質問にQ&A形式でお答えしております。困った時の解決にご利用ください。



■ <https://www.elecom.co.jp/support/>

エレコム 法人企業様向けサイト

ビジネスに特化した製品や導入事例、ソリューションを掲載。会員様限定の「えれなび」では、画面上で在庫検索や見積もり依頼を行えます。



■ <https://www.elecom.co.jp/business/>

エレコム BUSINESS SOLUTION WEB

エレコムグループ全体のソリューションを課題ごとに閲覧することができ、現場にある多種多様なお困りごとを解決するヒントが満載です。



■ <https://solution.elecom.co.jp/>

Data base

製品対応情報

各パソコンOSや機器別、またメモリや周辺機器の対応情報はもちろん、お客様がお持ちのパソコンとバッグ製品とのサイズ対応を記した「キャリングバッグ対応表」などを用意。ご購入に関するお客様の不安やミスを軽減する体制を整えています。



Test

検証機レンタル

例えば、法人のお客様で機器の大量導入をご検討いただいている場合など、事前に検証機の貸し出しサービスを実施しております。検証機によって既存機器との対応をご確認していただいたうえで、ご購入を決定いただける、安心のサービスです。



Order

別注・名入れオーダー

専用バッグやタブレットケース、企業様内で利用する製品のカスタマイズを別注サービスで、記念品や販促用のノベルティ用品を名入れサービスでご提供しています。また、USBフラッシュメモリへのデータ入れも承っておりますので、販促物としてもご利用いただけます。

詳細はP.298へ

SUSTAINABILITY

サステナビリティ

トップメッセージ



エレコム株式会社
取締役会長 葉田 順治

エレコム株式会社
取締役社長 柴田 幸生
(サステナビリティ委員会 委員長)

覚悟をもって 当たり前のことをやる

■社会と共にある

一 創業以来変わらない考え

創業以来変わらず心にある「社会との共生」。企業および社会の持続可能性を考えたときに、それは創業時から当然のこととして向き合ってきたものでした。気候変動、人権、貧困などの様々な社会課題。ファブレスメーカーとして協力工場で働いてくださる皆様への責務。企業としてのその責任は、事業の拡大と共により大きくなっていると感じています。企業と社会のいずれもが持続的に発展するために、エレコムグループとして、いかに事業を発展させながら社会課題を解決していけるのか。ありたい姿を見据え、サステナビリティに取り組んでいきます。

■2022年3月期の振り返り

前年に引き続き、コロナウイルスの脅威から、社員とその家族の安全を守りたいという想いで、ワクチン 職域接種など各種対策を進めた1年でした。コロナ禍でも、万全な

感染対策のもと、児童養護施設の方々に当社保養所へご招待。「丸山千枚田」を通じた自然環境・生態系の保全活動。従来製品より環境に配慮した(※当社比)「THINK ECOLOGY」製品を世に送り出すこともできました。また、2022年1月には、国連グローバル・コンパクトへ署名。2022年2月には、eコマース向け簡易パッケージにおける脱プラスチックや廃棄物削減のプロジェクトも立ち上げ、エレコムグループとして取り組みを推進しています。

■2023年3月期に向けて

一 本質的な課題に立ち返る

さて、2021年にサステナビリティレポートを発行してから1年が経過し、この取り組みは、改めて自社を見直すきっかけとなりました。経営者として当然のこととして考えてはいても、企業規模の拡大に伴い偏りはないか。LIFESTYLE INNOVATIONをミッションに掲げる企業として、イノベーションを創出し続けられるのか。私たちの活動や製品を通して、社会課題を解決していけるのか。サステナビリティの活動に向き合うことは、この疑問へ、本質的な課題

を投げかけることになりました。

創業以来、お客様、ステークホルダーの皆様からのご支援により、現在にいたる大きな成長を遂げることができました。私たちエレコムグループが、さらなる成長を目指し、社会とともに継続的に発展するために、いま取り組むべきことは何だろうか。この問いに対する答えは、企業規模の変化に応じた「経営体制の強化」「人材・組織の育成強化」、そして「お客様の満足」でした。これらを徹底的に追求する。エレコムグループの中期的な基本戦略として、計画的に実施し進捗管理を行っていきます。

■経営体制の強化

2022年4月のプライム市場への挑戦をひとつのきっかけとして、未来への成長を十分に支えられる経営体制になっているのか、改めて見直すこととなりました。これまでの取り組みに加え、ESGの観点から有効な指針だととらえ、私たち自身の自覚を引き締めました。ガバナンスは企業の礎であるからこそ、一般的にオーナー企業へ懸念される課題に対し、その公平性・透明性の説明責任を果たしてまいります。また、堅

実な経営体制の上に、企業にとって大切な資源である社員が力を発揮し、すべての活動を持続可能なものにしていくと考えています。

■人財・組織の育成強化

エレコムグループのミッションである、“イノベーションと人々のかけ橋となる”。これを実現できる人財を惹きつけ、組織として育成できているのかという問いに、答えの糸口を見つけた年でした。一人ひとりの個性を尊重するダイバーシティの推進、自由闊達な雰囲気の醸成、個人の成長と活躍を促す制度の整備。これらが相まって仕事へのわくわく感となり、人も組織も成長することが、前述のミッション達成へ導くものと考えています。本年は、多様な人財が働きやすくチャレンジできる環境づくり、および評価体制の見直しにまずは着手し、人財・組織の育成に努めます。

■お客様の満足

“イノベーションと人々のかけ橋”として、お客様へ満足をお届けできているだろうか？その問いに、YESと言い切れない思いがありました。改めて、すべての社員が常にこの疑問を持って業務に取り組む社内環境づくり、評価視点を取り入れることで、業務の無駄および守るべきことを見直します。そして、急速な社会変化に素早く対応する柔軟なエレコムグループの強みを活かして、より良い製品・サービスを生み出し、お客様に選ばれる企業を目指します。

■最後に

2021年6月の役員交代で、会長 葉田から、社長 柴田へ権限を移譲しました。これにより、会長としてグループ全体を、より俯瞰的に見渡せるようになりました。また、社長として、より全体最適を狙えることになりました。会長・社長それぞれの就任から1年が経過しようとする2023年3月期は、エレコムグループの重大な転換期として考えています。サステナビリティの取り組みを通して、グループ全体のリスク・課題を整理し、これまでと同様に「当たり前前」を「徹底的にやる覚悟」をもって臨んでいきます。

地球環境に対する負荷の低減



このマークは従来よりも“より環境負荷が少ない”製品であることを示すシンボルとして制定しています。

エレコムグループは、地球環境に配慮した製品づくりと販売活動を目指します。

○具体的施策

エレコムグループでは、従来よりも環境負荷が少ない製品であることを示すシンボルとして、エレコム独自で定めた基準をクリアした製品には「THINK ECOLOGY」マークの表示を行っています。該当製品のパッケージやWEB上の製品ページに「THINK ECOLOGY」マークの表示を行うことで、お客様にも環境に配慮した製品であることを認識いただき、積極的に環境負荷が少ない製品を選んで使用いただくことで、製品を通じて地球環境への配慮に繋がられるよう努力を続けていきます。

具体的施策として下記の基準を設け、特にパッケージに使用するプラスチック材料の削減に重きを置いた取り組みを行っています。パッケージの小型化や内部構成パーツの削減、また、天然由来プラスチックやリサイクル紙材等の再生材利用へ置き換え、「石油系プラスチック材料の排出量削減」を行うことで環境配慮に努めていきます。

また、製品に同梱している紙面マニュアルについても、WEBマニュアル化を進めています。パッケージに表示するQRコード*からWEBマニュアルへの誘導を行い、WEB上で確認いただけるようにすることで、紙の使用量削減と廃棄物の削減にも努めています。

*QRコードは株式会社デンソーウェブの登録商標です

| | 項目 | 基準 | 個別指定表記 |
|----------|-----------------|----|--|
| 自社環境認定基準 | 省エネルギー | ① | 省エネルギーに取り組み、社内基準製品よりも10%以上の省電力または長寿命設計の製品です。 |
| | 省資源 | ② | 省資源に取り組み、社内基準製品と同等以上の体積でありながら、原料の重量を総計で10%以上削減した製品です。 |
| | 廃棄物削減 | ③ | 廃棄物削減に取り組み、製品に同梱する取扱説明書等をペーパーレス化した製品です。 |
| | プラスチック量削減 | ④ | 環境保全に取り組み、製品本体において、社内基準製品と同等以上の体積でありながら、原料に占めるプラスチック重量の割合を20%以上削減した製品です。 |
| | | ⑤ | 環境保全に取り組み、製品の包装容器におけるプラスチック重量を、社内基準製品より20%以上削減した製品です。 |
| | | ⑥ | 環境保全に取り組み、製品の包装容器が紙・ダンボール・ポリ袋のみで構成されている製品です。 |
| | リサイクル原料使用 | ⑦ | 環境保全に取り組み、製品本体の主たる構成部品や構成要素の原料に占めるリサイクル原料の割合が10%を超えている製品です。 |
| | | ⑧ | 環境保全に取り組み、製品の包装容器において、原料に占めるリサイクル原料の割合が10%を超えている製品です。 |
| | 石油系プラスチック代替原料使用 | ⑨ | 環境保全に取り組み、製品本体の主たる構成部品や構成要素の原料に占める石油系プラスチック代替原料の割合が10%を超えている製品です。 |
| | | ⑩ | 環境保全に取り組み、製品の包装容器において、原料に占める石油系プラスチック代替原料の割合が10%を超えている製品です。 |
| | リサイクル・リユース推進 | ⑪ | リサイクル・リユース促進に取り組み、製品本体の主たる構成部品や構成要素が廃棄後にリサイクル・リユースされていることを証明できる製品です。 |

ECO PRODUCT

地球環境に配慮した製品づくりで
お客さまのエコ活動をサポートします。



このマークは、グリーン購入法の「特定調達品目」に対して設定されている判断基準に適合している製品であることを表しています。

※グリーン購入法適合商品の情報は2009年11月現在のものです。最新の情報は弊社ウェブサイトにてご確認ください。

グリーン購入法

グリーン購入法とは、国および独立行政法人などに率先して環境負荷の低い物品（環境物品）の調達を義務付けることで、地方自治体や民間へもグリーン購入の取り組みの輪をひろげ、わが国全体の環境物品の需要を促進することが目的です。



このマークは、グリーン購入ネットワーク（GPN）が運営するウェブサイト「エコ商品nett（GPNデータベース）」に当社判断で掲載している商品であることを表しています。同サイトは、GPN購入ガイドライン対応商品やグリーン購入法適合商品を掲載し、商品選択の際に比較可能な環境データを提供するものです。

※同ネットの掲載商品は、GPNが推奨するものではありません。

グリーン購入ネットワーク

エレコムはグリーン購入ネットワークの会員です。



グリーン購入ネットワーク（GPN）とは、日本におけるグリーン購入の取り組みを促進するために設立された企業・行政・消費者のネットワークです。このネットワークでは、幅広くグリーン購入の啓発を行うとともに、商品選択に役立つ指針策定、購入に必要な情報の収集・提供、先進事例やノウハウの紹介などの活動を行っています。

簡易 パッケージ

このマークは、ゴミを減らす簡易パッケージを採用した環境配慮PACK製品であることを表しています。

環境配慮PACK製品

エレコムでは、大量導入の多い法人需要を考慮し、導入時のゴミを減らす簡易パッケージを採用した「環境配慮PACK」に対応した製品を生産しています。包装の簡易化、焼却ゴミの削減によって、CO₂排出量削減に貢献します。

EU RoHS 指令 準拠

このマークは、EU RoHS指令に準拠した製品であることを表しています。

EU RoHS

EU RoHS（ローズまたはローズ）とは、電気・電子機器に関する特定有害物質の使用制限についてEU（欧州連合）が定めた指令です。下図10種類の使用を制限しています。エレコムでは、EU RoHS対応製品の生産を初めて依頼する工場の場合、エレコムの担当者がEU RoHS指令に準拠した生産ができる工場であるかを調査し、工場の検査・認定を行います。生産可能と認定された工場で製造された生産品の認定については、有害物質含有率データとサンプルを照合し、不整合がないことを確認・チェックします。サンプルの照合は、エレコムにより第三者測定機関に依頼しています。

改正RoHS指令(2011/65/EU)で定められていた禁止物質(制限物質)6物質に4物質が追加されるという官報(施行は2019年7月)が2015年6月に公布されました。これにより、禁止制限物質は以下の10物質になりました。

EU RoHS 規制10物質



学校環境 適合 衛生基準

このマークは、ホルムアルデヒドなどの揮発性有機化合物を抑えた学校環境衛生の基準に適合した製品であることを表しています。

生産工場の認定

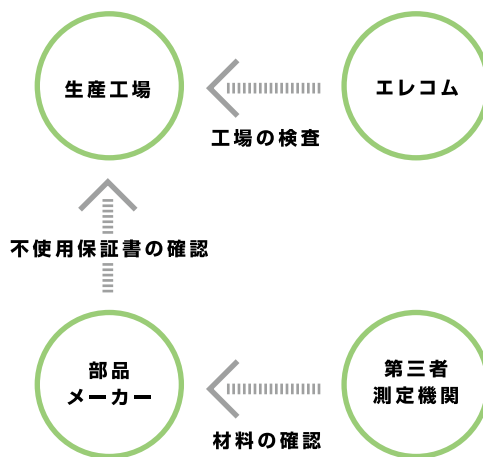

生産品の認定

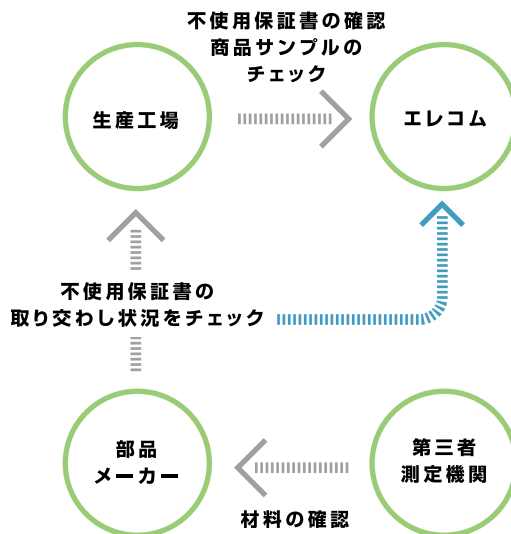

※認定体制の内容については予告なく変更する場合があります。



INFORMATION

カタログ表記について

限定 在庫限定 在庫に限りがありますので、商品無き場合はご了承くださいませ。
受注 受注生産 納品に時間を要する場合や、価格等通常商品と対応が異なる場合がありますので、ご注文の際に詳細をお問い合わせください。

Network ネットワーク

NX NEC PC98-NXシリーズ対応

各社 各社パソコンまたは周辺機器に対応

金メッキピン サビや信号劣化の心配がない金メッキピンを使用しています

S400対応 伝送速度400Mbpsの高速データ送信 (S400対応)

100Ω 高速伝送を実現するハイインピーダンスケーブルを使用しています

スリムコネクタ ノートパソコンなどにジャストフィットし、省スペースに対応しました

Storage ストレージ

PC/AT PC/AT互換機 (DOS/V機) 対応

USB USBインターフェイスに接続する場合

2重シールド 外部ノイズの干渉を受けにくい2重シールドをケーブル部に使用しています

S800対応 伝送速度800Mbpsの高速データ送信 (S800対応)

シールド フェライトコアでケーブル被覆を作り内部・外部ノイズを低減します

省スペース 小型のミニコネクタ採用で省スペース化ができます

Peripheral 入力機器

Mac USBインターフェイスを装備したMacintosh

PS/2 PS/2インターフェイスに接続する場合

ニシスト 外部ノイズの干渉を受けにくいツイストペアケーブル (通信線)

480M対応 USB2.0規格の伝送速度480Mbpsの高速データ送信に対応しています

コア 高周波ノイズを吸収する効果がフェライトコアをダブルで採用しました

Cable ケーブル

9800 NEC PC-9800シリーズ対応

アルミシールド 外部ノイズの干渉を受けにくいアルミシールドケーブル

75Ω同軸 75Ω同軸で確かな映像を送ります

細径5.5mm 同軸でしかもやわらかくスリムなケーブルを採用しました

CE EU (欧州連合) 域内での製品流通において、製品に求められる安全規格に適合していることを示すマークです。

Accessory アクセサリー

メディアケース

INDEX インデックスシール付

MO 1 3.5インチMOディスク収納可能枚数

SD 3枚 SDカード収納可能枚数

CD 2 CD収納可能枚数

ZIP 26 ZIPディスク収納可能枚数

MS 4枚 メモリスティック収納可能枚数

DVD 2 DVD収納可能枚数

PC 1枚 PCカードtypeIIⅡ収容可能枚数

CF 2枚 コンパクトフラッシュ収納可能枚数

FD 2 3.5インチフロッピーディスク収納可能枚数

XD 6枚 XDピクチャーカード収納可能枚数

キャリングバッグ

A4ノートPC対応 A4サイズのノートパソコンを収容できます

B5ノートPC対応 B5サイズのノートパソコンを収容できます

Furniture ファニチャー

簡単組立 簡単に施工できます

ACスイッチ 電源付きです。手元集中スイッチ付きON/OFFがワンタッチです

背もたれロック 調節機能

アームレスト 調節機能

背もたれ チルト機構

ノックダウン お客様に組立していただく商品です

コンパクト 収納しやすいコンパクト梱包

背もたれ 高さ調節機能

アームレスト 高さ調節機能

スイング式 アームレスト

キャスター 仕様 移動が簡単に行けるキャスター付き前輪にはストッパーがついています

スライド式 マウステーブル装備

座・背連動 ロッキング調節機能

ウレタン キャスター仕様

アジャスター 仕様 床面の状態にあわせて高さが調節できます

Audio Accessory オーディオアクセサリ

24K金メッキ 端子部分に24K金メッキを施し信号劣化を防止します

球面加工 プラグ先端を球面仕上げすることによって効率の良い信号伝達を実現しました

高信頼性 外被シース 折り曲げや切断からプラスチックファイバーを保護します

99.996% OFC 高純度99.996% OFC (無酸素銅) ケーブルを使用し信号の歪みの発生や伝送ロスを抑えることができます

抵抗入り 抵抗入り 信号を減衰させ入出力間の信号レベルを合わせます

ニシスト シールド・ツイストペア ツイストペアケーブルをシールドでカバーし電磁波、ノイズの影響を少なくします

75Ω同軸 75Ω同軸ケーブル 外部ノイズに強い75Ω同軸ケーブルを使用しています

扱いやすい プラスティックファイバー やわらかく、光デジタル信号を忠実に再現するプラスチックファイバーを使用しています

5C 5C-FBケーブル 太い線芯のケーブルで損失を抑え受信電圧を良い状態で伝送します

2重シールド 2重シールドにより、外部からのノイズ侵入を防止します

防塵保護 キャップ付 プラグの先端を保護しほこりやキズから守ります

強化シールド 強化シールド 3重シールドにより、外部からのノイズ侵入を防止します

Network

ネットワーク

より高速に。より簡単に。
ビジネスを繋げる
ネットワークツール。



ネットワークカメラ

14



無線LANルーター

20



無線LAN中継器

23



無線LAN子機

24



有線LANアダプター

25



法人向けアクセスポイント

26



スイッチングハブ

28



LANケーブル

35



LANケーブル
アクセサリ

47

ネットワーク

工事ソリューション

ネットワークカメラ

無線LAN/有線LAN/
スイッチングハブ

LANケーブル

NAS

ハードディスク/
DVD/CDプレーヤー

カスタムPC

ZEROSHOCK
タブレット

デジタルサイネージ/
TV会議システム

USBメモリ

SDメモリーカード

メモリ

リーダライタ

外付けSSD/
メモリモジュール

マウス

キーボード/
テンキーボード

WEBカメラ

ヘッドセット

スタンドマイク

ドッキングステーション/
USBハブ

スキャナ

USB/Type-C/
USB延長ケーブル
スマートフォン用
ケーブル/
変換アダプタ

テレビ用アクセサリ

IEEE1394/
プリンターケーブル/
SATAケーブル

HDMIケーブル/
変換アダプタ

切替器/
分配器

電源タップ/
ケーブルその他
アクセサリ

セキュリティ/
耐震用品

OAフィルター

キーボードカバー/
ノートPCケース/
スタンド/冷却用品

クリーナー

マウスパッド

キャリングバッグ/
インナーバッグ

カメラアクセサリ/
電子辞書用品

メディアケース

ラベル/用紙

ラック/保管庫/
デジタル
サイネージスタンド
スマートフォンケース/
フィルム/
モバイルバッテリー

車載アクセサリ

スマートフォン用
アクセサリ

タブレット用
アクセサリ

スピーカー

オーディオプレイヤー用
アクセサリ

テレビ用アクセサリ

AVケーブル

アルコールチェッカー/
体組成計

詳しくは
WEBをチェック

QRコード

QRコード

QRコード

QRコード

QRコード

QRコード

QRコード

QRコード

QRコード

QRコード

工事ソリューション

ネットワーク(Wi-Fi)工事 監視カメラ工事 ソリューション

Wi-Fi工事はHPから概算の見積が可能です。
詳しくは下記よりご確認ください。



ネットワーク
(Wi-Fi) 工事



監視カメラ
工事



現場調査から
お手伝い!

2,000件以上の施工実績

LAN配線方式

LAN配線ができる環境のお客様

● 導入イメージ

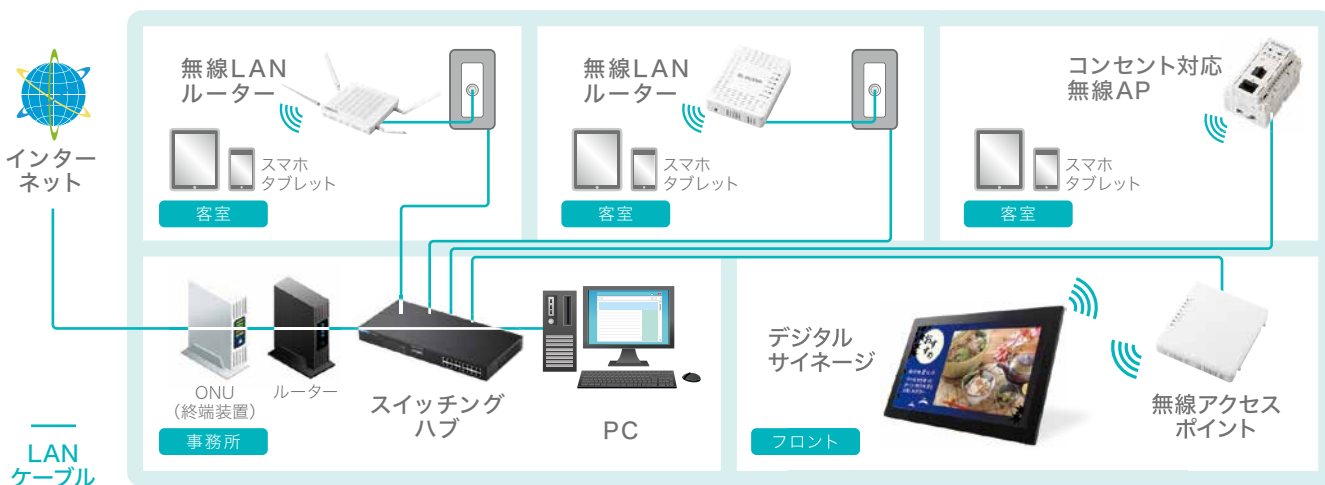

信頼性

2,000件以上の導入実績、豊富な経験を通じて
培ったノウハウで、Wi-Fi環境の構築および構築
後の安定稼働をサポート致します。

セキュリティ

通信の暗号化や、Wi-Fiに接続している端末同士で
の通信ができないようにするなど、強固なセキュリ
ティにより、安心のWi-Fi環境をご提供致します。

安定通信

綿密な現地調査のもと、横だけでなく縦方向も含
めた電波範囲に基づき、ムダのない最適な構成、
設置をご提案。安定した通信を実現します。

授業を止めない
安定したWi-Fi通信環境を構築!



高速データ通信 11ac1733+11n400Mbps
平等通信機能搭載 SSID毎に割合設定可能
最大250台同時接続(推奨125台)



DFS障害を
事前に回避

無線AP用DFS障害回避アダプター

無線が切れない!
レーダー波を常時監視。レーダー波を感じず
ると、事前に確認している空きチャンネルへ即
座に移動し、無線LANの停止を回避します。



既存の同軸回線を利用

短工期

同軸配線方式

LAN配線ができない環境のお客様

導入イメージ



親機1台に最大30台の子機接続が可能

配線工事不要

TVケーブルを使う部分は配線工事は不要、機器を取り付けるだけの簡単施工です。

追加も簡単

TV端子があれば配線が不要になるため、後からでもTV端子がある別の場所に増設することも容易です。

セキュリティ

セキュリティ性の高いAES128bitの暗号化を採用。子機間通信不可モデルでは直接通信を遮断します。

ご提案の流れ

- STEP1 お問い合わせ商談
- STEP2 ヒアリングシート 図面のご提出 1週間
- STEP3 仮見積ご提出 1週間
- STEP4 現地調査 1週間
- STEP5 本見積り 1週間
- STEP6 施工 1週間
- STEP7 アフターサポート

※外来波などによる電波干渉調査やヒートマップ調査は別途有償にてご対応となります。※スケジュールは目安となり、前後する場合があります。※工事内容によっては電波サーベイ、ネットワーク設計が必要になる場合があります。その場合、別途費用が発生いたします。

無料 現地調査費
キャンペーン実施中!!

All in one!

エレコムなら、機器も工事もアフターケアも!
任せて安心・便利なオールインワン対応

他メーカーへの注文の場合

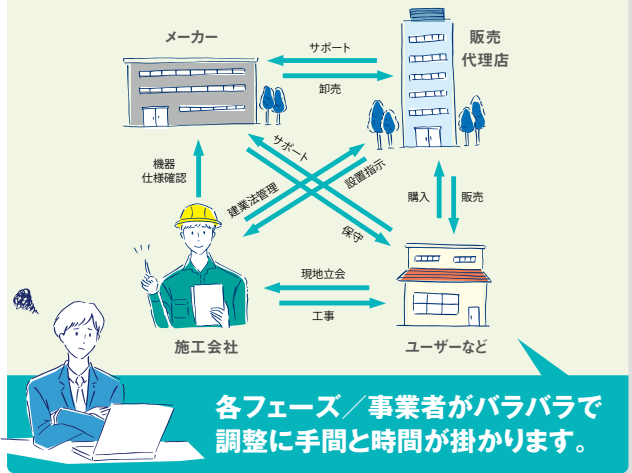

各フェーズ/事業者がバラバラで調整に手間と時間が掛かります。

エレコムへご注文の場合



ユーザーヒアリングから、工事・保守まで一括で対応可能です!

- ネットワーク
- 工事ソリューション
- ネットワークカメラ
- 無線LAN/有線LAN/スイッチングハブ
- LANケーブル
- NAS
- ハードディスク/DVD/CDプレーヤー
- カスタムPC
- ZEROSHOCKタブレット
- デジタルサイン/TV会議システム
- USBメモリ
- SDメモリーカード
- メモリ
- リーダライタ
- 外付けSSD/メモリモジュール
- マウス
- キーボード/テンキーボード
- WEBカメラ
- ヘッドセット
- スタンドマイク
- ドッキングステーション/USBハブ
- スキャナ
- USB/Type-C/USB延長ケーブル/スマートフォン用ケーブル/変換アダプタ
- テレビ用アクセサリ
- IEEE1394/プリンターケーブル/SATAケーブル/HDMIケーブル/変換アダプタ
- 切替器/分配器
- 電源タップ/ケーブルその他
- アクセサリ
- セキュリティ/耐震用品
- OAフィルター
- キーボードカバー/ノートPCケーブル/スタンド/冷却用品
- クリーナー
- マウスパッド
- キャリングバッグ/インナーバッグ
- カメラアクセサリ/電子辞書用品
- メディアケース
- ラベル/用紙
- ラック/保管庫/デジタルサイネージスタンド
- スマートフォン用フィルム/モバイルバッテリー
- 車載アクセサリ
- スマートフォン用アクセサリ
- タブレット用アクセサリ
- スピーカー
- オーディオプレーヤー用アクセサリ/テレビ用アクセサリ
- AVケーブル
- アルコールチェッカー/体組成計

工事ソリューション

ワンストップソリューション

ネットワークカメラは、現在では活用範囲が大きく広がり、様々な用途に利用されています。全機種PoE受電対応で、専用の録画用レコーダーとLANケーブル1本繋ぐだけで、簡単に設置可能。また、機器の提供はもちろん、設置・工事、アフターサービスまでワンストップでご提供！

ほかにも、導入できる場所は沢山あります！



それぞれの環境で活躍するネットワークカメラ

| 工場/物流 | オフィス | 教育 | 医療/介護 |
|---|---|--|--|
| 不審者の侵入抑止 従業員の安全を見守る 車両に対するイタズラ抑止 入庫車両や荷物など、倉庫状況の確認 | 不審者の侵入抑止 窃盗の抑止 従業員の安全を見守る 夜間の警備の強化 | 授業中のトラブル抑止 講師のスキル向上 生徒の状況確認 親御様の安心感向上 | 患者様の様子を把握 医療機器の状況把握 迅速な対応が可能 夜間の巡回業務の軽減 |
| 働き方改革 | 業務効率化 | 安心・安全 | 集客力UP |
| | | | セキュリティ |

監視カメラ

監視カメラのお困りごとを解決！現地デモもお気軽にご用命ください。

ネットワークカメラ 繋がれば映る「ネットワークカメラ自動登録」&「全カメラポートPoE」対応

| バレット / 固定焦点カメラ | ドーム / 固定焦点カメラ | バレット / 電動可変焦点 ネットワークカメラ | ドーム / 電動可変焦点 ネットワークカメラ | 屋内用小型 PTZカメラ | 屋外用 PTZカメラ |
|--------------------|--------------------|-------------------------|------------------------|--------------------|---------------------|
| | | | | | |
| IR 水滴 WDR | IR 水滴 WDR | IR スーム 水滴 WDR | IR スーム 水滴 WDR | 360° IR スーム WDR | 360° IR スーム WDR |
| CNE3CBF1 オープン価格 | CNE3CDF1 オープン価格 | CNE3CBZ1 オープン価格 | CNE3CDZ1 オープン価格 | CNE3CPZ1 オープン価格 | CNE3CPZH1 オープン価格 |

IR 赤外線対応(デイトナイトモード)



防水/防塵(IP67)



ズーム 電動ズーム

耐衝撃 (IK10)

360° 全方位 PTZ機能

WDR (ワイドダイナミックレンジ)

ネットワークカメラ専用レコーダー 小型店舗から大型商業施設まで幅広く対応

| 4CH対応レコーダー | 8CH対応レコーダー | 16CH対応レコーダー |
|----------------------|----------------------|----------------------|
| CNE3R4シリーズ オープン価格 | CNE3R8シリーズ オープン価格 | CNE3RFシリーズ オープン価格 |
| | | |
| カメラアイコン HDD | カメラアイコン HDD | カメラアイコン HDD |

動画圧縮規格「H.265」対応

| HDD 容量 | 1台 | 4台 |
|--------|-----|--------|
| 2TB | 約半年 | 約1.4ヶ月 |
| 4TB | 約1年 | 約3ヶ月 |
| 8TB | 約2年 | 約半年 |

マルチウィンドウ



遠隔監視・操作



全方位カメラ+分割表示モード



プライバシーマスク



スケジュール録画

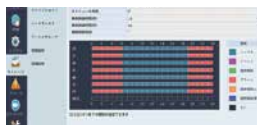

犬 動体検知



USBバックアップ



HDD 監視カメラ専用HDD



詳しくは WEBをチェック



人々の暮らしを見守る力。VIVOTEK



ForceMedia VIVOTEK正規代理店 株式会社フォースメディア



VIVOTEK (ビボテック) は小規模ビジネスから大規模な市街地監視まで多様な製品ラインナップと先進のAI映像解析技術で皆様の防犯・見守りニーズにお応えします。

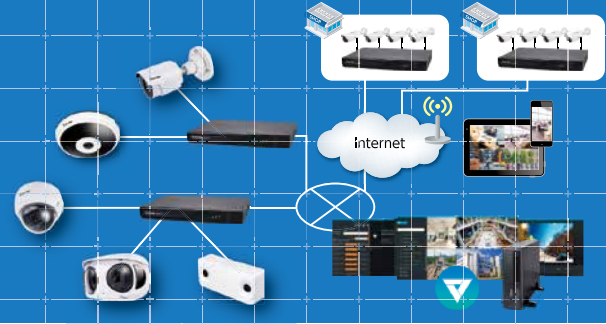

VIVOTEKは先進の画像技術でネットワークカメラの総合ソリューションをご提供します

逆光下でも最適な映像 WDRテクノロジー

露出時間の異なるフレームをキャプチャし、見やすい部分を1つの画像に統合して鮮明な画像を提供します。



低照度でも鮮明な映像 SNVテクノロジー

厳選された品質の光学部品と先端の画像信号処理を組み合わせて非常に暗い環境でも高品質のカラー画像を提供します。



暗闇でも視認性の高い映像 スマートIR II

シーンに合わせた赤外線量の調整、光学ズームに追いついた赤外線照射角度の調整により鮮明な夜間映像を提供します。

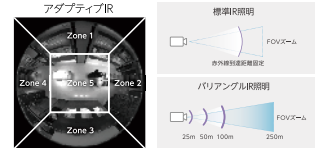

ネットワーク帯域幅・録画容量を削減 スマートストリームIII

独自の映像圧縮技術により高画質を維持しながらH.264と比べ90%以上の帯域幅を削減、ネットワークの使用効率を最大化します。

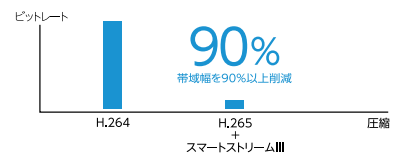

正確な人物検知で誤警報を防止 スマートモーション検知

AI画像解析技術により人物を正確かつ即座に認識、従来の動体検知で発生していた木の揺れや動物の動きなどの誤警報を最小化します。



人物の不審な行動を検知 スマートVCA

正確な人物検知に加えて8種類の高度な行動解析でユーザの多様な監視ニーズに対応しています。



水平180°をカバーし屋外監視に最適 180°パノラマカメラ

1台のカメラで180度の視野角をカバーし、ショッピングモール、駐車場、空港等の屋外大空間の監視に最適です。



98%の高精度で人数をカウント 人数カウントカメラ

2つのレンズで奥行きを認識、高い精度で人物の識別を行い通過人数をデータ化することで人流把握を可能にします。

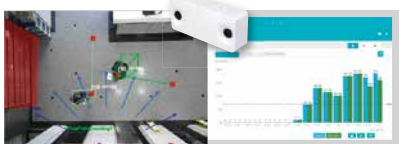

カメラシステムをトータルにご提案 PoEソリューション

PoE給電伝送を250mまで延長するEXモード対応PoEスイッチや15/30/60/90Wインジェクタ、同軸-LAN変換アダプタ等、監視カメラシステム構築に必要なPoEネットワーク機器も充実しています。



PCレス管理、4ch~128chの豊富な品揃え ネットワークビデオレコーダ

サイバーセキュリティ防止、映像解析イベント検索等VIVOTEKの最新技術が組み込まれ、安全かつスマートな監視運用を可能にします。



高機能映像録画・管理ソフトウェア VAST 2

豊富な機能・高い拡張性と優れた操作性、複数のレコーダを統合して大規模・多拠点の映像一括管理を効率よく行えます。VIVOTEK製カメラは32chまで無償、レコーダは無制限に登録可能です。



簡単設定・無償のクラウドサービス VIVOcloud

モバイル端末とカメラ・レコーダのインターネット経由での接続を実現し、いつでもどこからでもスムーズな映像管理を可能にします。



工事ソリューション

ネットワークカメラ

無線LAN/有線LAN/スイッチングハブ

LANケーブル

NAS

ハードディスク

DVD/CDプレーヤー

カスタムPC

ZEROSHOCK

タブレット

デジタルサイネージ/TV会議システム

USBメモリ

SDメモリーカード

メモリ

リーダライタ

外付けSSD/メモリモジュール

マウス

キーボード/テンキーボード

WEBカメラ

ヘッドセット

スタンドマイク

ドッキングステーション/USBハブ

スキャナ

USB/Type-C/USB延長ケーブル

スマートフォン用ケーブル/変換アダプタ

テレビ用アクセサリ

IEEE1394/プリンターケーブル/SATAケーブル

HDMIケーブル/変換アダプタ

切替器/分配器

電源タップ/ケーブルその他

アクセサリ

セキュリティ/耐震用品

OAフィルター

キーボードカバー/ノートPCケース/スタンド/冷却用品

クリーナー

マウスパッド

キャリングバッグ/インナーバッグ

カメラアクセ/電子辞書用品

メディアケース

ラベル/用紙

ラック/保管庫/デジタルサイネージスタンド

スマートフォンケース/フィルム/モバイルバッテリー

車載アクセサリ

スマートフォン用アクセサリ

タブレット用アクセサリ

スピーカー

オーディオプレーヤー(用アクセサリ)

テレビ用アクセサリ

AVケーブル

アルコールチェッカー/体組成計

製品ラインアップはホームページをご覧ください。



詳しくはWEBをチェック



- ネットワーク
- 工事ソリューション
- ネットワークカメラ
- 無線LAN/有線LAN/スイッチングハブ
- LANケーブル
- NAS
- ハードディスク/DVD/CDプレーヤー
- カスタムPC
- ZEROSHOCKタブレット
- デジタルサイネージ/TV会議システム
- USBメモリ
- SDメモリカード
- メモリ
- リーダライタ
- 外付けSSD/メモリモジュール
- マウス
- キーボード/テンキーボード
- WEBカメラ
- ヘッドセット
- スタンドマイク
- ドッキングステーション/USBハブ
- スキャナ
- USB/Type-C/USB延長/ケーブル
- スマートフォン用ケーブル/変換アダプタ
- テレビ用アクセサリ
- IEEE1394/プリンターケーブル/SATAケーブル
- HDMIケーブル/変換アダプタ
- 切替器/分配器
- 電源タップ/ケーブルその他アクセサリ
- セキュリティ/耐震用品
- OAフィルター
- キーボードカバー/ノートPCケーブル/スタンド/冷却用品
- クリーナー
- マウスパッド
- キャリングバッグ/インナーバッグ
- カメラアクセサリ/電子辞書用品
- メディアケース
- ラベル/用紙
- ラック/保護庫/デジタルサイネージスタンド
- スマートホン用ケース/フィルム/モバイルバッテリー
- 車載アクセサリ
- スマートフォン用アクセサリ
- タブレット用アクセサリ
- スピーカー
- オーディオプレーヤー用アクセサリ
- テレビ用アクセサリ
- LANケーブル
- アルコールウェットティッシュ

ROUTER CATEGORY

ニーズ、機能でお選びいただける豊富なルーター全ラインナップ

| 推奨環境 | 戸建て マンション 3階建 4LDK | | | | | | | | | |
|----------------------------|---|-----------------|----------------------------------|-----------------|-----------------|-------|--|--|--|--|
| | WRC-X6000XS-G | WRC-G01-W | WRC-X3000GS2-B WRC-X3000GS2-W | WRC-X1800GSH-B | WRC-X3200GST3-B | | | | | |
| Wi-Fi ルーター 【親機】 | | | | | | | | | | |
| 無線の規格 | Wi-Fi 6 (11ax) 対応 | | | | | | | | | |
| 無線速度 (5GHz) (単位: Mbps) | 4804 | 2402 | 2402 | 1201 | 2402 | | | | | |
| 無線速度 (2.4GHz) (単位: Mbps) | 1147 | 800 | 574 | 574 | 800 | | | | | |
| アンテナ数 | 送信 受信 | 送信 受信 | 送信 受信 | 送信 受信 | 送信 受信 | | | | | |
| | 5GHz ▶ | 4 × 4 | 4 × 4 | 2 × 2 | 2 × 2 | 4 × 4 | | | | |
| 2.4GHz ▶ | 4 × 4 | 4 × 4 | 2 × 2 | 2 × 2 | 4 × 4 | | | | | |
| IPv6 (IPoE) | ● | ● | ● | ● | ● | | | | | |
| ビームフォーミング Z | ● | ● | ● | ● | ● | | | | | |
| MU-MIMO | ● | ● | ● | ● | ● | | | | | |
| 高感度内蔵アンテナ | ● | ● | ● | ● | ● | | | | | |
| デュアルコア CPU | ● | ● | ● | ● | ● | | | | | |
| ハードウェア NAT | ● | ● | ● | ● | ● | | | | | |
| 中継器・子機モード | ● | ● | ● | ● | ● | | | | | |
| 有線速度 | 全ポート Giga 対応 インターネット側1000Mbps / LAN側 1000Mbps | | | | | | | | | |
| かんたんセットアップ | ● (かんたんセットアップ4) | ● (かんたんセットアップ4) | ● (かんたんセットアップ4) | ● (かんたんセットアップ4) | ● (かんたんセットアップ4) | | | | | |
| らくらく引越し機能 | ● | ● | ● | ● | ● | | | | | |
| トレンドマイクロスマートホームネットワーク™ | — | ● 5年間無料※1 | — | — | ● 5年間無料※2 | | | | | |
| 子どもネットタイマー | 子どもネットタイマー 3 | 子どもネットタイマー 3 | 子どもネットタイマー 3 | 子どもネットタイマー 3 | 子どもネットタイマー 3 | | | | | |
| | Wi-Fi タイマー機能 ▶ | ● | ● | ● | ● | ● | | | | |
| | Wi-Fi スケジュール機能 ▶ | ● | ● | ● | ● | ● | | | | |
| | WEB サイトフィルタ機能 ▶ | ● | ● | ● | ● | ● | | | | |
| | WEB サイトフィルタ ▶ | ● | ● | ● | ● | ● | | | | |
| マルチ SSID 機能 | ● (ゲストSSID機能付き) | ● (ゲストSSID機能付き) | ● (ゲストSSID機能付き) | ● (ゲストSSID機能付き) | ● (ゲストSSID機能付き) | | | | | |
| ファームウェア自動更新 | ● | ● | ● | ● | ● | | | | | |
| 365日サポート | ● | ● | ● | ● | ● | | | | | |

IPv6 自動回線切り替え機能「ALS」

IPv6 IPoE回線への乗り換え時も設定のやり直しが不要

ALS (Auto Line Switching) により、IPv6サービスへの移行が完了したタイミングで、自動的に回線識別機能が働くので、ルーターの設定を変更する手間無く新しいサービスをご利用可能です。

らくらく引越し機能 買い替えでも手間無く設定

らくらく引越し機能を使用すると、利用中のルーターの無線設定を本製品にコピーすることができます。買い替えたあとも接続機器1台ずつの設定をやり直すことなく、スムーズに使い始められます。

INTERNETポートにLANケーブルを接続し、電源を入れます。WPSボタンを長押しした後に、利用中のルーターのWPSボタンを長押しします。自動的に利用中のルーターの情報がコピーされ、設定は完了です。

Wi-Fi接続情報をコピー
 ■2.4GHzのSSID・暗号化キー
 ■5GHzのSSID・暗号化キー

新ルーター(本製品) | 利用中のルーター | 利用中のルーター | 新ルーター(本製品)

※SSIDと暗号化キーの情報のみ引き継がれます。回線(PPPoEなど)の設定は引き継がれません。



詳しくはWEBをチェック

最新の情報はこちらからご確認ください。
 ※MAP-E、DS-Lite方式でご利用いただけます。IPv6 PPPoEには対応しておりません。

ネットワーク

工事ソリューション

ネットワークカメラ

無線LAN/有線LAN/スイッチングハブ

LANケーブル

NAS

ハードディスク/DVD/CDプレーヤー

カスタムPC

ZEROSHOCK

タブレット

デジタルサイネージ/TV会議システム

USBメモリ

SDメモリーカード

メモリ

リーダライタ

外付けSSD/メモリモジュール

マウス

キーボード/テンキーボード

WEBカメラ

ヘッドセット

スタンドマイク

ドキュメント/USBハブ

スキャナ

USB/Type-C/USB延長ケーブル

スマートフォン用ケーブル/変換アダプタ

テレビ用アクセサリ

IEEE1394/プリンターケーブル/SATAケーブル

HDMIケーブル/変換アダプタ

切替器/分配器

電源タップ/ケーブルその他

アクセサリ

セキュリティ/耐震用品

OAフィルター

キーボードカバー/ノートPCケース/スタンド/冷却用品

クリーナー

マウスパッド

キャリングバッグ/インナーバッグ

カメラアクセサリー/電子辞書用品

メディアケース

ラベル/用紙

ラップ/保護膜/デジタルサイネージスタンド

スマートフォン用フィルム/モバイルバッテリー

車載アクセサリ

スマートフォン用アクセサリ

タブレット用アクセサリ

スピーカー

オーディオプレーヤー用アクセサリー

テレビ用アクセサリ

AVケーブル

アルコールウェット/体組成計

詳しくはWEBをチェック



無線 LAN ルーター

Wi-Fi 6(11ax) 4804+1147Mbps Wi-Fi 10ギガビットルーター

INTERNETポート10Gbps×無線6,000Mbpsにより、ご自宅のマルチギガ回線のメリットを活かした超高速通信を実現



WRC-X6000XS-G
税込 ¥46,387
4549550238038

Win 11, Win 10, Mac OS 10.15~12
※ iOS 11~15, Android 8~12

- 10Gbps対応のひかり回線などのサービスをフル活用。4K、8K動画ストリーミングやネットゲームなど快適にご利用いただけます。従来機種「WRC-1167GS2-B」と比べて、約10倍の速さを実現しています。大容量データのやり取りにおいても、10GBASE-T環境は転送時間を短縮でき、作業効率を大きくアップさせることが可能です。
- Wi-Fi 6対応でより安定した高速通信が可能になりました。従来機種「WRC-1167GS2-B」と比べて、約5倍の速さを実現しています。
- スマートフォンで有名なQualcomm社製クアッドコアCPUを搭載しております。(2.2GHz×4)
- 一度の通信で複数ユーザーへ同時にデータを送る「OFDMA」、スマホのバッテリーが長持ちする「TWT」、送信情報量をアップする「1024QAM」、複数台接続でも低遅延を実現する「MU-MIMO」など、快適な通信を支える技術に対応しています。
- 内蔵アンテナにより、すっきりした見た目ながらより快適な通信ができるよう、アンテナをチューニングしました。

IPv6 (IPv6E) 対応 | セキュリティー Wi-Fi接続 | 離れた家モード 搭載 | こどもネット タイマー3

| | |
|----------------|---|
| 無線規格 | IEEE802.11ax, IEEE802.11ac, IEEE802.11n, IEEE802.11g, IEEE802.11b, IEEE802.11a 準拠 |
| セキュリティ機能 | WPA3 Personal(AES), WPA2 Personal(AES), WPA Personal(TKIP) |
| コネクタ形状 | WAN:RJ-45型(10Gbps)×1ポート, LAN:RJ-45型(1Gbps) ×4ポート※ |
| PPPoE対応 | 1セッション |
| 消費電力(定格) | 23.5W(最大) |
| 外形寸法(幅×奥行き×高さ) | 約49.0×約194.0×約220.3mm ※突起部除く |
| 重量 | 約570g ※本体のみ |
| 付属品 | 専用ACアダプター 1個, LANケーブル(約1m) 1本, かんたんセットアップシート(初期値) 1枚, 各種マニュアル 2枚 |

※全ポートAuto MDI/MDI-X, Auto-Negotiation対応

セキュリティ機能

WPA3 Personal (AES) | WPA2 Personal (AES) | WPA Personal (TKIP)

Wi-Fi 6(11ax) 2402+800Mbps Wi-Fi ゲーミングルーター

Wi-Fi 6対応で最新のゲームも高速通信&低遅延を実現。複数台接続しても安定の通信環境を提供し、ゲーム中の大事なシーンを逃しません



WRC-G01-W
税込 ¥18,095
4549550217002

Win 10, Mac OS 10.15~11.5
※ iOS 11~14, Android 8~11

- Wi-Fi 6対応で最新のゲームも高速通信 & 低遅延を実現しました。3階まで離れても700Mbpsオーバーの高速通信が可能となるので、家中どこにいても「大事なシーンで映像が動かない...」そんなストレスを解決します。また、複数台接続に強いので、テレワークやオンライン学習をされているご家族がいらっしゃる場合も安心してお使いいただけます。
- 一度の通信で複数ユーザーへ同時にデータを送る「OFDMA」、スマホのバッテリーが長持ちする「TWT」、送信情報量をアップする「1024QAM」、Downリンクに加えUpリンクにも対応した複数台接続でも低遅延を実現する「MU-MIMO」など、快適な通信を支える技術に対応しています。
- 独自機能「らくらくQoS™」が通信データを自動的に分類・整理して、ゲームの通信を自動で最適化します。
- プレイ光の新サービス、IPv6(IPv6E)に対応しています。回線の混雑による影響が少ないのでテレワークやオンライン学習も快適にご利用いただけます。
- セキュリティ搭載ルーターなら、自宅でのテレワークやオンライン学習時でも安心です。業界トップクラスのトレンドマイクロ社との協業により、悪質なウェブサイトをブロック機能に加え、脆弱性を狙った攻撃に対する防御や、C&Cサーバー経由の情報漏洩なども防止します。有害と思われるサイトへのアクセスを簡単に制限し、お子様の安全を守ります。あらかじめ用意されている6種類のプリセットから選ぶだけで簡単に設定することができます。

IPv6 (IPv6E) 対応 | らくらくQoS™ 機能搭載 | ハイパワー内蔵アンテナ搭載 | こどもネット タイマー3

| | |
|----------------|---|
| 無線規格 | IEEE802.11ax(Draft) 5GHz, IEEE802.11ac, IEEE802.11n, IEEE802.11g, IEEE802.11b, IEEE802.11a 準拠 |
| セキュリティ機能 | WPA3 Personal(AES), WPA2 Personal(AES), WPA Personal(TKIP) |
| コネクタ形状 | WAN:RJ-45型×1ポート, LAN:RJ-45型×4ポート※ |
| PPPoE対応 | 1セッション |
| 消費電力(定格) | 15.0W(最大) |
| 外形寸法(幅×奥行き×高さ) | 約47.0×約147.0×約190.0mm ※突起部、スタンド部除く |
| 重量 | 約570g ※本体のみ |
| 付属品 | スタンド 1個, 専用ACアダプター 1個, LANケーブル(約1m) 1本, 各種マニュアル 2枚, かんたんセットアップシート(初期値) 1枚, トレンドマイクロ使用許諾契約書 1枚 |

※全ポートAuto MDI/MDI-X, Auto-Negotiation対応

セキュリティ機能

WPA3 Personal (AES) | WPA2 Personal (AES) | WPA Personal (TKIP)

Wi-Fi 6(11ax) 2402+574Mbps Wi-Fi ギガビットルーター | 税込 各 ¥16,687

Wi-Fi 5ルーターからの買い替えで、快適な通信が実感できるWi-Fi 6対応モデル。テレワークや家族みんなで使用する時にも安心のセキュリティ機能を搭載



WRC-X3000GS2-B ブラック
4549550174183

WRC-X3000GS2-W ホワイト
4549550174190

Win 11, Win 10, Mac OS 10.15~12
※ iOS 11~15, Android 8~12

- iPhone13シリーズなどWi-Fi 6対応端末の実力をフル活用し、快適な通信が可能になりました。従来機種「WRC-1167GS2-B」と比べて、約2.7倍の速さを実現しています。
- コアが複数の処理を同時に行うことで、処理待ち発生を軽減し、より高速通信を実現しました。
- 一度の通信で複数ユーザーへ同時にデータを送る「OFDMA」、スマホのバッテリーが長持ちする「TWT」、送信情報量をアップする「1024QAM」、複数台接続でも低遅延を実現する「MU-MIMO」など、快適な通信を支える技術に対応しています。
- プレイ光の新サービス、IPv6(IPv6E)に対応しています。回線の混雑による影響が少ないのでテレワークやオンライン学習も快適にご利用いただけます。
- 「通信分断機能」で他の端末からウイルス感染されたり、情報を盗み見られる危険性を軽減しながらインターネットができます。これにより、自宅でも安心してテレワークを行うことができます。
- 在宅時間が増えるなか、子供のインターネットの使いすぎを防止します。各端末ごとに1日に利用できる時間を制限するタイマー設定や、決まった時間帯に利用できるようなスケジュール設定を組み合わせてご利用いただけます。

IPv6 (IPv6E) 対応 | セキュリティー Wi-Fi接続 | こどもネット タイマー3 | バンドステアリング 搭載

| | |
|----------------|---|
| 無線規格 | IEEE 802.11ax/IEEE 802.11ac/IEEE 802.11n/IEEE 802.11g/IEEE 802.11b/IEEE 802.11a 準拠 |
| セキュリティ機能 | WPA3 Personal(AES)/WPA2 Personal(AES)/WPA Personal(TKIP) |
| コネクタ形状 | WAN:RJ-45型×1ポート, LAN:RJ-45型×4ポート※ |
| PPPoE対応 | 1セッション |
| 消費電力(定格) | 11.5W(最大) |
| 外形寸法(幅×奥行き×高さ) | 約38.8×約142.5×約178.2mm ※突起部、スタンド部除く |
| 重量 | 約365g ※本体のみ |
| 付属品 | スタンド 1個, 専用ACアダプター 1個, LANケーブル(約0.5m) 1本, 壁掛け設置用アンカーネジ 各2本, 各種マニュアル 2枚, かんたんセットアップシート(初期値) 1枚 |

※全ポートAuto MDI/MDI-X, Auto-Negotiation対応

セキュリティ機能

WPA3 Personal (AES) | WPA2 Personal (AES) | WPA Personal (TKIP)

Wi-Fi 6(11ax) 1201+574Mbps Wi-Fi ギガビットルーター

Wi-Fi 6対応でより安定した高速通信を実現。複数台同時接続に強いので、テレワークやオンライン学習にも最適



WRC-X1800GSH-B
オープン価格
4549550198721

Win 10, Mac OS 10.15~14.2, Android 4.4~11.0

- Wi-Fi 6対応でより安定した高速通信を実現しました。複数台同時接続に強いので、テレワークやオンライン学習に最適です。
- 複数台接続に強いOFDMA、送信情報量をアップする1024QAM、複数台同時接続が可能なMU-MIMO、スマホのバッテリーが長持ちするTWTなど、家族みんながWi-Fiに接続してもストレスフリーな通信を実現します。
- 回線が混雑しにくいIPv6 IPoEインターネット接続に対応し、快適な通信が可能です。また、IPv6 IPoEインターネット接続であれば、インターネットポートにLANケーブルを接続するだけですぐにインターネットが使えます。
- 4Kテレビ対応、電波干渉に強い5GHz帯は最大1,201Mbps(理論値)、一般的な通信帯域である2.4GHz帯は最大574Mbps(理論値)の高速通信でテレビでのネット動画視聴やインターネット視聴も快適です。
- セキュリティWi-Fi(TM)(通信分断機能)搭載で他の端末からウイルス感染されたり、情報を盗み見られる危険性を軽減しながらインターネットができます。
- 買い換えの場合、「らくらく引越し機能」を使用することで、面倒な設定無くテレビやスマホ、タブレット、PCなどが使えます。使用中のルーターと本機のWPSボタンを押すだけで、自動的に使用中のルーターの情報(SSID・暗号化キー)をコピーできます。

IPv6 (IPv6E) 対応 | セキュリティー Wi-Fi接続 | バンドステアリング 搭載

| | |
|----------------|--|
| 無線規格 | IEEE802.11ax(Draft), IEEE802.11ac, IEEE802.11n, IEEE802.11g, IEEE802.11b, IEEE802.11a 準拠 |
| セキュリティ機能 | WPA3 Personal(AES), WPA2 Personal(AES), WPA Personal(TKIP) |
| コネクタ形状 | WAN:RJ-45型 × 1ポート, LAN:RJ-45型×2ポート※ |
| PPPoE対応 | 1セッション |
| 消費電力(定格) | 11.3W(最大) |
| 外形寸法(幅×奥行き×高さ) | 約36.0×約132.0×約164.0mm ※突起部、スタンド部除く |
| 重量 | 約300g ※本体のみ |
| 付属品 | スタンド 1個, 専用ACアダプター 1個, LANケーブル(約0.5m) 1本, 各種マニュアル 2枚, かんたんセットアップシート(初期値) 1枚 |

※全ポートAuto MDI/MDI-X, Auto-Negotiation対応

セキュリティ機能

WPA3 Personal (AES) | WPA2 Personal (AES) | WPA Personal (TKIP)

※表記価格は全て税込価格です。

無線 LAN ルーター

ネットワーク

Wi-Fi 6 (11ax) 2402+800Mbps Wi-Fi ギガビットルーター

Wi-Fi 6対応でより安定した高速通信を実現。複数台同時接続に強いので、テレワークやオンライン学習にも最適



WRC-X3200GST3-B

税込 ¥18,095

4549550192057

- Wi-Fi 6対応でより安定した高速通信を実現。3階まで離れたても700Mbpsオーバの高速通信が可能となるので、2-3階でテレワークやオンライン学習をされている方にも安心してお使いいただけます。また、複数台接続に強いので、テレワークやオンライン学習など家族みんなで接続しても映像がカクカクすることなく、ストレスフリーな通信を実現。
- 一度の通信で複数ユーザーへ同時にデータを送る「OFDMA」、スマホのバッテリーが長持ちする「TWT」、送信情報量をアップする「1024QAM」、Downリンクに加えUpリンクにも対応した複数台接続でも低遅延を実現する「MU-MIMO」など、快適な通信を支える技術に対応。
- 独自機能「らくらくQoS」が通信データを自動的に分類・整理して、WEB会議やオンライン学習の通信を自動で最適化。
- セキュリティ搭載ルーターなら、自宅でのテレワークやオンライン学習時も安心。業界トップクラスのトレンドマイクロ社との協業により、悪質なウェブサイトブロック機能に加え、脆弱性を狙う攻撃に対する防御や、C&Cサーバー経由の情報漏洩なども防止します。
- スマホやタブレットなどのWi-Fi機器を本製品に接続する際、本製品が電波の混雑状況を判別して、空いている帯域に自動で誘導。通信の混雑を解消して、快適に通信可能です。
- Wi-Fiから離れた場所や障害物が多い場所など、今まで電波が届きにくかった場所でも快適に利用できます。電波の回り込みにくい場所にも電波をしっかりと届けます。
- 新たな製品やサービスの導入のとき、インターネットにつながらない、設定方法が分からないなど、お困りごとが発生しても安心です。WEB、チャット、訪問サービス(有料)、サポートダイヤルなど解決に導くツールを数多くご用意しています。

| | |
|----------------|---|
| 無線規格 | IEEE802.11ax (Draft) 5GHz / IEEE802.11ac / IEEE802.11n / IEEE802.11g / IEEE802.11b / IEEE802.11a 準拠 |
| ハイパワー対応 | ○ |
| セキュリティ機能 | SSIDステルス設定、WPA3 Personal (AES)、WPA2 Personal (AES)、WPA Personal (TKIP) |
| 簡単設定 [WPS] | ○ |
| ルーター/AP切替機能 | ○ |
| コネクタ形状 | WAN:RJ-45型×1ポート、LAN:RJ-45型×4ポート※ |
| PPPoE対応 | 1セッション |
| 消費電力 (定格) | 15.0W (最大) |
| 外形寸法 (幅×奥行×高さ) | 約47.0×約147.0×約190.0mm (突起部、スタンド部除く) |
| 重量 | 約570g (本体のみ) |
| 付属品 | 専用ACアダプター 1個、スタンド 1個、LANケーブル(約1m) 1本、各種マニュアル 2枚、かんたんセットアップシート(初期値) 1枚、トレンドマイクロ使用許諾契約書 1枚 |

※全ポートAuto MDI/MDI-X、Auto-Negotiation対応

セキュリティ機能

| | | | |
|----------|---------------------|---------------------|---------------------|
| SSIDステルス | WPA3 Personal (AES) | WPA2 Personal (AES) | WPA Personal (TKIP) |
|----------|---------------------|---------------------|---------------------|



※ iOS 10.0~14.0, Android 4.4~11.0



Wi-Fi 5 1733+800Mbps e-Meshスターターキット

スマートスピーカーなどのIoT機器が、より繋がりがやすく、より切れにくくなる! アプリ不要で、電源を入れると自動的にメッシュネットワークを構築するe-Meshスターターキット



WMC-2HC-W ホワイト

税込 ¥26,587

4549550160438

- 11ac 4ストリーム(4x4)対応。従来品※1の約2倍となる最大1733Mbpsの高速通信が可能になり、無線接続でも4K動画が快適に視聴可能
- 老舗アンテナメーカーのDXアンテナのノウハウにより、配置や向きにこだわって計8本(5GHz:4本、2.4GHz:4本)の内蔵アンテナを設計したことで、死角のない全方向に対して感度の良い快適な通信を実現※2
- エレコム製のe-Meshルーター「WMC-2HC-W」は親機と子機が連動してWi-Fiエリアを拡大します! ルーターから遠い部屋でWi-Fiが繋がらないうち、広い家に引越してからWi-Fiの電波が弱くなった、そんなあなたにオススメ
- e-Meshスターターキットはe-Meshルーターとe-Mesh専用中継器がすでにWi-Fiペアリング済み。アプリ不要で、電源を入れるればWi-Fi自動接続!
- 業界トップクラスのトレンドマイクロ社との協業により、悪質なウェブサイトブロック機能に加え、新たに、脆弱性を狙う攻撃に対する防御や、C&Cサーバーへの接続をもブロックすることで、C&Cサーバー経由の情報漏洩なども防止!

※1: 下位モデルとなるe-MeshルーターWMC-M1267GST2との比較です。
※2: 専用中継器は計4本(5GHz:2本、2.4GHz:2本)の内蔵アンテナを搭載しています。

| | |
|----------------|--|
| 無線規格 | IEEE 802.11ac / IEEE802.11n / IEEE 802.11g / IEEE 802.11b / IEEE 802.11a 準拠 |
| ハイパワー対応 | ○ |
| セキュリティ機能 | WPA2-PSK (AES)、WPA-PSK (TKIP)、WEP (64bit/128bit) |
| 簡単設定 [WPS] | ○ |
| ルーター/AP切替機能 | ○ |
| コネクタ形状 | WAN:RJ-45型8極×1ポート(ルーターのみ)、LAN:4ポート※ |
| PPPoE対応 | 1セッション |
| 消費電力 | ルーター:約13.2W (最大) / 中継器:7.5W (最大) |
| 外形寸法 (幅×奥行×高さ) | 約141.0×36.5×160.0mm (本体のみ) |
| 重量 | ルーター:約380g (本体のみ) / 中継器:約305g (本体のみ) |
| 付属品 | スタンド 2個、専用ACアダプター 2個、LANケーブル(約1m) 1本、壁掛け用ネジ 4本、各種マニュアル、かんたんセットアップシート 1枚、トレンドマイクロ使用許諾書 1枚 |

※全ポートAuto MDI/MDI-X、Auto-Negotiation対応

セキュリティ機能

| | | |
|----------------|----------------|--------------------|
| WPA2-PSK (AES) | WPA-PSK (TKIP) | WEP (64bit/128bit) |
|----------------|----------------|--------------------|



※ iOS 10.0~13.3, Android 4.4~10.0



Wi-Fi 5 (11ac) 867+400Mbps e-Meshスターターキット

スマートスピーカーなどのIoT機器が、より繋がりがやすく、より切れにくくなる! アプリ不要で、電源を入れると自動的にメッシュネットワークを構築するe-Meshスターターキット



WMC-DLGS2-W ホワイト

税込 ¥19,514

4549550131254

- エレコム製のe-Meshルーター「WMC-DLGS2-W」は親機と子機が連動してWi-Fiエリアを拡大ルーターから遠い部屋でWi-Fiが繋がらないうち、広い家に引越してからWi-Fiの電波が弱くなった、そんなあなたにオススメ
- e-Meshスターターキットはe-Meshルーターとe-Mesh専用中継器がすでにWi-Fiペアリング済み。アプリ不要で、電源を入れるればWi-Fi自動接続!
- 業界トップクラスのトレンドマイクロ社との協業により、悪質なウェブサイトブロック機能に加え、新たに、脆弱性を狙う攻撃に対する防御や、C&Cサーバーへの接続をもブロックすることで、C&Cサーバー経由の情報漏洩なども防ぎます
- 従来のインターネット接続方式(PPPoE)では、回線の混雑によってインターネットが不安定になつたり速度が遅くなることがありました。次世代方式ではIPv6(IPoE)とIPv4 over IPv6の2つの技術を利用して混雑のない別のネットワークを通過することにより、快適にインターネットを楽しむことが可能

| | |
|----------------|--|
| 無線規格 | IEEE 802.11ac / IEEE802.11n / IEEE 802.11g / IEEE 802.11b / IEEE 802.11a 準拠 |
| ハイパワー対応 | ○ |
| セキュリティ機能 | WPA2-PSK (AES)、WPA-PSK (TKIP)、WEP (64bit/128bit) |
| 簡単設定 [WPS] | ○ |
| ルーター/AP切替機能 | ○ |
| コネクタ形状 | WAN:RJ-45型8極×1ポート(ルーターのみ)、LAN:4ポート※ |
| PPPoE対応 | 1セッション |
| 消費電力 | ルーター:8.4W (最大) / 中継器:7.5W (最大) |
| 外形寸法 (幅×奥行×高さ) | 約141.0×36.5×160.0mm (本体のみ) |
| 重量 | ルーター:約310g (本体のみ) / 中継器:約305g (本体のみ) |
| 付属品 | スタンド 2個、専用ACアダプター 2個、LANケーブル(約1m) 1本、壁掛け用ネジ 4本、各種マニュアル、かんたんセットアップシート 1枚、トレンドマイクロ使用許諾書 1枚 |

※全ポートAuto MDI/MDI-X、Auto-Negotiation対応

セキュリティ機能

| | | |
|----------------|----------------|--------------------|
| WPA2-PSK (AES) | WPA-PSK (TKIP) | WEP (64bit/128bit) |
|----------------|----------------|--------------------|



※ iOS 10.0以降, Android 4.4以降



Wi-Fi 6 (11ax) 1201+574Mbps Wi-Fi ギガビットルーター

Wi-Fi 6対応でより安定した高速通信を実現。複数台同時接続に強いので、テレワークやオンライン学習にも最適



WRC-X1800GS-B

税込 ¥11,275

4549550198714

- Wi-Fi 6対応でより安定した高速通信を実現。1LDK鉄骨マンションでスループットの測定を行った結果、ルーターから最も離れた地点での速度は既存のWi-Fi 5ルーターと比較し、約2.8倍の速度を実現しています。
- 一度の通信で複数ユーザーへ同時にデータを送る「OFDMA」、スマホのバッテリーが長持ちする「TWT」、送信情報量をアップする「1024QAM」、Downリンクに加えUpリンクにも対応した複数台接続でも低遅延を実現する「MU-MIMO」など、快適な通信を支える技術に対応。
- 「通信分断機能」で他の端末からウイルス感染されたり、情報を盗み見られる危険性を軽減しながらインターネットができます。これにより、自宅でも安心してテレワークを行うことができます。
- スマホやタブレットなどのWi-Fi機器を本製品に接続する際、本製品が電波の混雑状況を判別して、空いている帯域に自動で誘導。通信の混雑を解消して、快適に通信可能です。
- Wi-Fiから離れた場所や障害物が多い場所など、今まで電波が届きにくかった場所でも快適に利用できます。電波の回り込みにくい場所にも電波をしっかりと届けます。
- 新たな製品やサービスの導入のとき、インターネットにつながらない、設定方法が分からないなど、お困りごとが発生しても安心です。WEB、チャット、訪問サービス(有料)、サポートダイヤルなど解決に導くツールを数多くご用意しています。

※接続機器も本機能に対応している必要があります。

| | |
|----------------|--|
| 無線規格 | IEEE802.11ax (Draft) / IEEE802.11ac / IEEE802.11n / IEEE802.11g / IEEE802.11b / IEEE802.11a 準拠 |
| ハイパワー対応 | ○ |
| セキュリティ機能 | SSIDステルス設定、WPA3 Personal (AES)、WPA2 Personal (AES)、WPA Personal (TKIP) |
| 簡単設定 [WPS] | ○ |
| ルーター/AP切替機能 | ○ |
| コネクタ形状 | WAN:RJ-45型×1ポート、LAN:RJ-45型×2ポート※ |
| PPPoE対応 | 1セッション |
| 消費電力 (定格) | 11.3W (最大) |
| 外形寸法 (幅×奥行×高さ) | 約36.0×約132.0×約164.0mm (突起部、スタンド部除く) |
| 重量 | 約300g (本体のみ) |
| 付属品 | 専用ACアダプター 1個、スタンド 1個、LANケーブル(約0.5m) 1本、各種マニュアル 2枚、かんたんセットアップシート(初期値) 1枚 |

※全ポートAuto MDI/MDI-X、Auto-Negotiation対応

セキュリティ機能

| | | | |
|----------|---------------------|---------------------|---------------------|
| SSIDステルス | WPA3 Personal (AES) | WPA2 Personal (AES) | WPA Personal (TKIP) |
|----------|---------------------|---------------------|---------------------|



※ iOS 10.0~14.2, Android 4.4~11.0



- ネットワーク
- 工事ソリューション
- ネットワークカメラ
- 無線LAN/有線LAN/スイッチングハブ
- LANケーブル
- NAS
- ハードディスク/DVD/CDプレーヤー
- カスタムPC
- ZEROSHOCK タブレット
- デジタルサインage/TV会議システム
- USBメモリ
- SDメモリーカード
- メモリリーダライタ
- 外付けSSD/メモリモジュール
- マウス
- キーボード/テンキーボード
- WEBカメラ
- ヘッドセット
- スタンドマイク
- ドック/ステーション/USBハブ
- スキャナ
- USB/Type-C/USB拡張ケーブル
- スマートフォン用ケーブル/変換アダプタ
- テレビ用アクセサリ
- IEEE1394/プリンターケーブル/SATAケーブル
- HDMIケーブル/変換アダプタ
- 切替器/分配器
- 電源タップ/ケーブルその他
- アクセサリ
- セキュリティ/耐震用品
- OAフィルター
- キーボードカバー/ノートPCケーブル/スタンド/冷却用品
- クリーナー
- マウスパッド
- キャリングバッグ/インナーバッグ
- カメラアクセ/電子辞書用品
- メディアケース
- ラベル/用紙
- ラック/保管庫/デジタルサインage/スタンド
- スマートフォンケース/フィルム/モバイルバッテリー
- 車載アクセサリ
- スマートフォン用アクセサリ
- タブレット用アクセサリ
- スピーカー
- オーディオプレーヤー用アクセサリ
- テレビ用アクセサリ
- AVケーブル
- アルコールチェッカー/体組成計

詳しくはWEBをチェック



ネットワーク

工事ソリューション

ネットワークカメラ

無線LAN/有線LAN/スイッチングハブ

LANケーブル

NAS

ハードディスク/DVD/CDプレーヤー

カスタムPC

ZEROSHOCK

タブレット

デジタルサインage/TV会議システム

USBメモリ

SDメモ리카ード

メモリ

リーダライタ

外付けSSD/メモリモジュール

マウス

キーボード/テンキーボード

WEBカメラ

ヘッドセット

スタンドマイク

ドキュメントステーション/USBハブ

スキャナ

USB/Type-C/USB延長ケーブル

スマートフォン用ケーブル/変換アダプタ

テレビ用アクセサリ

切替器/分配器

電源タップ/ケーブルその他アクセサリ

セキュリティ/耐震用品

OAフィルター

キーボードカバー/ノートPCケース/スタンド/冷却用品

フリーナー

マウスパッド

キャリングバッグ/インナーバッグ

カメラアクセ/電子辞書用品

メディアケース

ラベル/用紙

ラック/保管箱/デジタル

サインage/スタンド

スマートage/用紙ケース/フィルム/モバイルバッテリー

車載アクセサリ

スマートフォン用アクセサリ

タブレット用アクセサリ

スピーカー

オーディオプレーヤー用アクセサリ

テレビ用アクセサリ

AVケーブル

アルコール消毒液/体組成計

無線 LAN ルーター

Wi-Fi 5(11ac) 1733+800Mbps Wi-Fi ギガビットルーター

トレンドマイクロ社のウイルスバスター クラウド™ 90日間無料体験版 特典付きモデル。らくらく引越越し機能搭載で、買い換えでも簡単設定が可能



WRC-2533GS2V-B

税込 ¥11,000

4549550228428

背面

- ウイルスバスター クラウド™とはトレンドマイクロが提供する総合セキュリティソフトです。巧妙化するネット詐欺の脅威からあなたや家族の金銭や個人情報を守ります。本製品を購入されたお客様が特典であるウイルスバスター クラウド™をダウンロードいただけます。
- ブレッツ光の新サービス、IPv6(IPoE)に対応しています。回線の混雑による影響が少ないのでテレワークやオンライン学習も快適にご利用いただけます。
- 初めてお使いの際など回線設定を行うときは、アプリのインストールや難しい設定は不要です。本製品のINTERNETポートにLANケーブルを接続すると、自動的に使用中の回線を判別し、すぐにインターネットをご利用いただけます。さらに自動回線切り替え機能「ALS」を搭載しているためPPPoE方式の契約からIPv6 IPoE方式の契約に移行した時など、設定のやり直しが必要でIPv6 IPoE方式のサービスをご利用いただけます。
- らくらく引越越し機能を利用すると、ご利用中のルーターのWi-Fi接続情報を本製品にコピーすることができます。買い替えたあとも接続機器1台ずつの設定をやり直すことなく、スムーズに使い始めることができます。
- 大手アンテナメーカーと共同設計したアンテナを採用しています。2.4GHz、5GHzそれぞれ独立したアンテナを最適な位置、角度に配置することにより、全方向に対して効率的な通信を実現しました。場所や向きを気にせず、手軽に設置できる設計になっています。



※ iOS 11~15、Android 8~11



| | |
|----------------|---|
| 無線規格 | IEEE802.11ac、IEEE802.11n、IEEE802.11g、IEEE802.11b、IEEE802.11a 準拠 |
| セキュリティ機能 | WPA2-PSK(AES)、WPA-PSK(TKIP)、WEP(64bit/128bit) |
| コネクタ形状 | WAN:RJ-45型×1ポート、LAN:RJ-45型×4ポート※ |
| PPPoE対応 | 1セッション |
| 消費電力(定格) | 13.2W(最大) |
| 外形寸法(幅×奥行き×高さ) | 約142×約40×約185mm ※突起部除く |
| 重量 | 約560g ※本体のみ |
| 付属品 | 専用ACアダプター 1個、LANケーブル(約1m) 1本、各種マニュアル 2枚、かんたんセットアップシート(初期版) 1枚、壁掛け設置用ネジ 2本 ※全ポートAuto MDI/MDI-X、Auto-Negotiation対応 |

セキュリティ機能



Wi-Fi 5 1733+800Mbps e-Mesh搭載 Wi-Fiルーター

スマート家電やスマートスピーカーなどのIoT機器がよりつながりやすく、より切れにくくなり、4Kテレビにも対応!



WMC-C2533GST-W ホワイト

税込 ¥18,095

4549550160469

背面

- 11ac 4ストリーム(4x4)対応。従来品※1の2倍となる最大1733Mbpsの高速通信が可能になり、無線接続でも4K動画が快適に視聴可能
- 老舗アンテナメーカーのDXアンテナのノウハウにより、配置や向きにこだわって計8本(5GHz:4本、2.4GHz:4本)の内蔵アンテナを設計したことで、死角のない全方向に対して感度の良い快適的な通信を実現※2
- エレコム製のe-Meshルーター「WMC-C2533GST-W」は親機と子機が連動してWi-Fiエリアを拡大し、ルーターから遠い部屋でWi-Fiが繋がらなくなったり、広い家に引越してからWi-Fiの電波が弱くなった、そんなあなたにオススメ
- e-Mesh専用中継器を追加するときは、WPSボタンを押すだけで
- 業界トップクラスのトレンドマイクロ社との協業により、悪質なウェブサイトをブロックに加え、新たに脆弱性を狙う攻撃に対する防御や、C&Cサーバーへの接続をもブロックすることで、C&Cサーバー経由の情報漏洩なども防止!

※1: 下位モデルとなるe-MeshルーターWMC-M1267GST2-Wとの比較です。
※2: 専用中継器は計4本(5GHz:2本、2.4GHz:2本)の内蔵アンテナを搭載しています。



※ iOS 10.0~13.3、Android 4.4~10.0



| | |
|----------------|--|
| 無線規格 | IEEE 802.11ac / IEEE802.11n / IEEE 802.11g / IEEE 802.11b / IEEE 802.11a 準拠 |
| ハイパワー対応 | ○ |
| セキュリティ機能 | WPA2-PSK(AES)、WPA-PSK(TKIP)、WEP(64bit/128bit) |
| 簡単設定 [WPS] | ○ |
| ルーター/AP切替機能 | ○ |
| コネクタ形状 | WAN:RJ-45型8極×1ポート、LAN:4ポート ※ |
| PPPoE対応 | 1セッション |
| 消費電力(定格) | 約13.2W |
| 外形寸法(幅×奥行き×高さ) | 141.0×36.5×160.0mm(本体のみ) |
| 重量 | 約380g(本体のみ) |
| 付属品 | スタンド 1個、専用ACアダプター 1個、LANケーブル(約1m) 1本、壁掛け用ネジ 2本、各種マニュアル、かんたんセットアップシート 1枚、トレンドマイクロ使用許諾書 1枚 ※全ポートAuto MDI/MDI-X、Auto-Negotiation対応 |

セキュリティ機能



Wi-Fi 5(11ac) 867+300Mbps Wi-Fiギガビットルーター

トレンドマイクロ社のセキュリティ機能を搭載した11ac無線LANギガビットルーター!



WRC-1167GST2 ブラック

税込 ¥7,040

495310335866

背面

- らくらく引越越し機能を搭載し、面倒な設定をすることなくスマホやタブレット、パソコンなどが使える11ac対応無線LANギガビットルーター
- 利用中のルーターと本機のWPSボタンを押すだけで、自動的に利用中のルーターの情報(SSID・パスワード)をコピーして引き継ぎ可能
- 回線が混雑してもIPv6 IPoEインターネット接続に対応し、快適な通信が可能
- IPv6 IPoEインターネット接続であれば、インターネットポートにLANケーブルを接続するだけですぐにインターネットを使用可能
- グループ会社であるDXアンテナのノウハウを活かしたハイパワー内蔵アンテナを搭載し、すっきりした見た目ながら快適な通信を実現
- ノイズに強く、5GHz帯・2.4GHz帯で独立した高感度の内蔵アンテナ(2x2)
- 電波干渉に強い5GHz帯(11ac/n/a)は867Mbps、一般的な通信帯域である2.4GHz帯(11n/g/b)は300Mbpsの高速通信が可能(規格値)
- 4人家族を想定し、4人全員がテレビやスマートフォンなどの複数端末を同時使用しても快適に通信が可能



※ iOS 10.0以降、Android 4.4以降



| | |
|----------------|--|
| 無線規格 | IEEE 802.11ac / IEEE802.11n / IEEE 802.11g / IEEE 802.11b / IEEE 802.11a 準拠 |
| ハイパワー対応 | ○ |
| セキュリティ機能 | SSID(ステルス設定可)、WPA2-PSK(AES)、WPA-PSK(TKIP)、WEP(64bit/128bit) |
| 簡単設定 [WPS] | ○ |
| ルーター/AP切替機能 | ○ |
| コネクタ形状 | WAN:RJ-45型8極×1ポート、LAN:4ポート ※ |
| PPPoE対応 | 1セッション |
| 消費電力(定格) | 約8.4W |
| 外形寸法(幅×奥行き×高さ) | 141.0×36.5×160.0mm(本体のみ) |
| 重量 | 約310g(本体のみ) |
| 付属品 | スタンド 1個、専用ACアダプター 1個、LANケーブル(約1m) 1本、壁掛け用ネジ 2本、各種マニュアル、かんたんセットアップシート 1枚、トレンドマイクロ使用許諾書 1枚 ※全ポートAuto MDI/MDI-X、Auto-Negotiation対応 |

セキュリティ機能



Wi-Fi 5(11ac) 867+300Mbps Wi-Fiギガビットルーター

IPv6(IPoE)対応で、快適な通信ができる11ac対応無線LANギガビットルーター



WRC-1167GS2-B ブラック

税込 ¥6,655

4549550131094

背面

- らくらく引越越し機能を搭載し、面倒な設定無くテレビやスマホ、タブレット、PCなどが使える11ac対応無線LANギガビットルーター
- 本製品は、IPv6(IPoE)対応ルーターのエントリーシリーズです。
- 電波干渉に強い5GHz帯(11ac/n/a)は867Mbps、一般的な通信帯域である2.4GHz帯(11n/g/b)は300Mbpsの高速通信で、4Kテレビも快適に視聴可能。(規格値)
- 5GHz帯と2.4GHz帯の同時通信時に発生する処理待ち時間を解消可能な「デュアルコアCPU」を搭載。

| | |
|----------------|---|
| 無線規格 | IEEE 802.11ac / IEEE802.11n / IEEE 802.11g / IEEE 802.11b / IEEE 802.11a 準拠 |
| ハイパワー対応 | ○ |
| セキュリティ機能 | SSID(ステルス設定可)、WPA2-PSK(AES)、WPA-PSK(TKIP)、WEP(64bit/128bit) |
| 簡単設定 [WPS] | ○ |
| ルーター/AP切替機能 | ○ |
| コネクタ形状 | WAN:RJ-45型8極×1ポート、LAN:4ポート ※ |
| PPPoE対応 | 1セッション |
| 消費電力(定格) | 約8.4W |
| 外形寸法(幅×奥行き×高さ) | 142.0×40.0×185.0mm(本体のみ) |
| 重量 | 約350g(本体のみ) |
| 付属品 | 専用ACアダプター 1個、LANケーブル(約1m) 1本、壁掛け用ネジ 2本、各種マニュアル、かんたんセットアップシート 1枚 ※全ポートAuto MDI/MDI-X、Auto-Negotiation対応 |

セキュリティ機能



※表記価格は全て税込価格です。

無線 LAN ルーター / 無線 LAN 中継器

ネットワーク

Wi-Fi 5 (11ac) 867+300Mbps Wi-Fiギガビットルーター

らくらく引越越し機能で、買い換えでも面倒な設定無くスマホが使える! IPv6 (IPv6) 対応で、快適な通信ができる 11ac 対応無線 LAN ギガビットルーター



WRC-1167GS2H-B ブラック
税込 ¥7,480
4549550131711

- らくらく引越越し機能を搭載し、面倒な設定無くテレビやスマホ、タブレット、PCなどが使える 11ac 対応無線 LAN ギガビットルーター。
- 本製品は、IPv6 (IPv6) 対応ルーターのエントリーシリーズです。
- 利用中のルーターと本機の WPS ボタンを押すだけで、自動的に利用中のルーターの情報 (SSID・パスワード) をコピー可能。

| | |
|-----------------|---|
| 無線規格 | IEEE 802.11ac / IEEE802.11n / IEEE 802.11g / IEEE 802.11b / IEEE 802.11a 準拠 |
| ハイパワー対応 | ○ |
| セキュリティ機能 | SSID (ステルス設定可)、WPA2-PSK (AES)、WPA-PSK (TKIP)、WEP (64bit/128bit) |
| 簡単設定 [WPS] | ○ |
| ルーター/AP 切替機能 | ○ |
| コネクタ形状 | WAN:RJ-45型8極×1ポート、LAN:4ポート* |
| 消費電力 | 1セクション 約8.4W |
| 外形寸法 (幅×奥行き×高さ) | 142.0×40.0×185.0mm (本体のみ) |
| 重量 | 約350g (本体のみ) |
| 付属品 | 専用ACアダプター 1個、LANケーブル (約1m) 1本、壁掛け用ネジ 2本、各種マニュアル 1枚 |

*全ポート Auto MDI/MDI-X、Auto-Negotiation 対応



- IPv6 (IPv6) 対応
- かんたんセットアップ4
- こどもネットタイマー3

セキュリティ機能

- SSIDステルス
- WPA2-PSK (AES)
- WPA-PSK (TKIP)
- WEP (64bit/128bit)

無線 LAN 中継器

Wi-Fi 6 (11ax) 2402+574Mbps 無線 LAN 中継器

Wi-Fi の届くエリアを広げ、家中まると快適な通信環境を実現する Wi-Fi 6 対応据え置き型中継器。5G ホームルーター 含め他社製ルーターともかんたん接続



WTC-X3000GS-W
税込 ¥18,095
4549550238090

- この製品は家中まると快適な通信環境を実現する中継器です!
- Wi-Fi 6 の高速通信技術に加えて、内蔵アンテナを搭載することでスッキリとした見た目から、より遠くまで電波を届けることが可能になりました。配置や向きにこだわってアンテナを設置したことで、死角のない全方向に対して感度の良い快適な通信を実現し、スマート家電 (Wi-Fi エアコン) や IoT 端末などの電波も漏れなく拾って快適に接続できます。
- 当社の Wi-Fi ルーター はもちろん、5G ホームルーター 含め他社の Wi-Fi ルーター とも接続可能です。
- Wi-Fi ルーター (親機) との接続は、親機と本製品の WPS ボタンを押すだけです。

| | |
|-----------------|---|
| 無線規格 | IEEE 802.11ax/IEEE 802.11ac/IEEE802.11n/IEEE 802.11b / IEEE 802.11g/IEEE 802.11a 準拠 |
| セキュリティ機能 | WPA3 Personal (AES)、WPA2 Personal (AES)、WPA Personal (TKIP) |
| コネクタ形状 | LAN:RJ-45型8極×4ポート* |
| 消費電力 | 11.03W (最大) |
| 外形寸法 (幅×奥行き×高さ) | 約38.8×約142.5×約178.2mm ※突起部、スタンド部除く |
| 重量 | 約368g ※本体のみ |
| 付属品 | スタンド1個、壁掛け設置用アンカー・ネジ各2本、専用ACアダプター1個、かんたんセットアップシート (初期備) 1枚、各種マニュアル2枚 |

*Auto MDI/MDI-X、Auto-Negotiation 対応



セキュリティ機能

- WPA3 Personal (AES)
- WPA2 Personal (AES)
- WPA Personal (TKIP)

Wi-Fi 5 (11ac) 867+400Mbps e-Mesh 専用中継器

増設して、一層広範なエリアをカバー! WPS ボタンで e-Mesh 対応ルーターと繋いで、メッシュネットワークを構築する e-Mesh 専用中継器単品モデル



WMC-S1267GS2-W
税込 ¥10,582
4549550131278

- エレコム の e-Mesh ルーター [WMC-DLGST2-W] は親機と子機が連動して Wi-Fi エリア を拡大
- e-Mesh 対応ルーター (別売り) と本製品 (e-Mesh 専用中継器) との Wi-Fi 接続は、お互いの WPS ボタンを押すだけで、設定アプリは不必要
- 最大4台まで Wi-Fi 化。イーサネットコネクタとして使用可能
- ご利用中の e-Mesh 対応ルーター (別売り) の Wi-Fi 情報を変更時、本製品 (e-Mesh 専用中継器) の Wi-Fi 情報も自動的に更新

| | |
|-----------------|--|
| 無線規格 | IEEE 802.11ac/n/g/b/a 準拠 |
| ハイパワー対応 | ○ |
| セキュリティ機能 | WPA2-PSK (AES)、WPA-PSK (TKIP)、WEP (64bit/128bit) |
| 簡単設定 [WPS] | ○ (ボタン搭載) |
| ルーター/AP 切替機能 | - |
| コネクタ形状 | LAN:RJ-45型8極 × 4ポート* |
| 消費電力 | 約7.5W (最大) |
| 外形寸法 (幅×奥行き×高さ) | 約141.0×約36.5×約160mm (本体のみ) |
| 重量 | 約305g (本体のみ) |
| 付属品 | スタンド 1個、専用ACアダプター 1個、壁掛け用ネジ 2本、各種マニュアル |

*全ポート Auto MDI/MDI-X、Auto-Negotiation 対応



セキュリティ機能

- WPA2-PSK (AES)
- WPA-PSK (TKIP)
- WEP (64bit/128bit)

Wi-Fi 5 (11ac) 867+300Mbps 無線 LAN 中継器 | 税込 各 ¥7,040

「電波が届かない」を解決し、テレワークやオンライン学習を快適に! ハイパワーアンテナ内蔵の 11ac 867Mbps+300Mbps Wi-Fi 中継器



WTC-C1167GC-B ブラック
4549550178372

WTC-C1167GC-W ホワイト
4549550178389

- 当社の Wi-Fi ルーター はもちろん、他社の Wi-Fi ルーター とも接続可能*1
- Wi-Fi ルーター (親機) との接続は、親機と本製品の WPS ボタンを押すだけ*2
- 本製品 ランプ の点灯状態を親機 との電波接続状況が分かるため、最適な設置場所を簡単に探すことが可能
- Wi-Fi を搭載していないテレビやレコーダー、ゲーム機などを本製品に LAN ケーブル で有線接続することで、Wi-Fi 通信可能
- 業界初 離れた家モード™搭載!
- 離れた家モード™とは、法的に屋外利用が認められた帯域のみを利用し、ルーターと中継器の間の電波を中継する機能
- *1 すべての製品との接続を保証するものではありません。
- *2 WPS が搭載されていない製品の場合、本製品の設定画面上から設定を行うことで接続することが可能です。

| | |
|-----------------|---|
| 無線規格 | IEEE 802.11ac/n/g/b/a 準拠 |
| ハイパワー対応 | ○ |
| セキュリティ機能 | WPA2 Personal (AES)、WPA Personal (TKIP) |
| 簡単設定 [WPS] | ○ |
| アンテナ (本数) | 内蔵アンテナ 2本 (2.4GHz/5GHz 共用) |
| 消費電力 | 6.0W |
| 外形寸法 (幅×奥行き×高さ) | 約62.0×約43.0×約91.0mm (突起部除く) |
| 重量 | 約125g |
| 付属品 | 各種マニュアル 2枚、かんたんセットアップシート1枚 |



セキュリティ機能

- WPA2 Personal (AES)
- WPA Personal (TKIP)

詳しくは WEB をチェック



- ネットワーク
- 工事ソリューション
- ネットワークカメラ
- 無線LAN/有線LANスイッチングハブ
- LANケーブル
- NAS
- ハードディスク/DVD/CDプレーヤー
- カスタムPC
- ZEROSHOCKタブレット
- デジタルサイネージ/TV会議システム
- USBメモリ

- SDメモリカード
- メモリリーダライタ
- 外付けSSD/メモリモジュール
- マウス
- キーボード/テンキーボード
- WEBカメラ
- ヘッドセット
- スタンドマイク
- ドッキングステーション/USBハブ
- スキャナ
- USB/Type-C/USB延長ケーブル
- スマートフォン用ケーブル/変換アダプタ
- テレビ用アクセサリ

- IEEE1394/プリンターケーブル/SATAケーブル
- HDMIケーブル/変換アダプタ
- 切替器/分配器
- 電源タップ/ケーブルその他
- アクセサリ
- セキュリティ/耐震用品
- OAフィルター
- キーボードカバー/ノートPCケース/スタンド/冷却用品
- クリーナー
- マウスパッド
- キャリングバッグ/インナーバッグ
- カメラアクセサリ/電子辞書用品
- メディアケース
- ラベル/用紙
- ラック/保管箱/デジタルサイネージスタンド
- スマートフォン用アクセサリ
- モバイルバッテリー
- 車載アクセサリ
- スマートフォン用アクセサリ
- タブレット用アクセサリ
- スピーカー
- オーディオプレイヤー用アクセサリ
- テレビ用アクセサリ
- AVケーブル
- アルコールチェッカー/体組成計

無線 LAN 中継器 / 無線 LAN 子機

Wi-Fi 5 (11ac) 867+300Mbps 無線LAN中継器

コンセントにもタップにも設置しやすい超薄型&可動式コネクタ。薄いのにはしっかりと中継できて遠くまでつながる



- グループ会社であるDXアンテナ監修の超高度アンテナを採用
- 集中して電波を送信する「ビームフォーミング」により、iPhone 8 やXなどの対応端末では、離れた場所でも快適に接続が可能
- 2.4GHzと5GHz、より快適な帯域へ自動的に接続する「バンドステアリング」機能を搭載
- 複数端末に別々のデータを送信できるMU-MIMO機能を搭載により、端末側がMU-MIMO対応であれば、複数台の同時通信・処理が可能
- Wi-Fiルーター(親機)との接続はWPSボタンを押すだけの簡単設定

WTC-1167US-B ブラック

税込 ¥8,459

4549550042215

Win 10S Win 10 Win 8.1 Win 8 Win 7 Win 10.10.11 Mac OS ※ iOS 10.0以降、Android 4.4以降

| | |
|-----------------|--|
| 無線規格 | IEEE 802.11ac/n/g/b/a 準拠 |
| ハイパワー対応 | ○ |
| セキュリティ機能 | WPA2-PSK (AES)、WPA-PSK (TKIP)、WEP (64bit/128bit) |
| 簡単設定 [WPS] | ○(ボタン搭載) |
| インターフェース (給電) | USB2.0 Type-A |
| アンテナ (本数) | 内蔵アンテナ 2本 (2.4GHz/5GHz 共用) |
| 設置形態 | コンセント、タップ等 (別途USB電源アダプタ必要) |
| 消費電力 | 5W (最大) |
| 外形寸法 (幅×奥行き×高さ) | 約35.6×約10.1×約115.6mm (USBコネクタ収納時) |
| 重量 | 約40g |
| 付属品 | 各種マニュアル、かんたんセットアップシート 1枚 |

セキュリティ機能

WPA2-PSK (AES) WPA-PSK (TKIP) WEP (64bit/128bit)

無線LAN中継器

無線ルーターの電波を中継し、どこでも快適Wi-Fi通信が可能!



WRC-300FEBK-R

税込 ¥6,842

495310341101

- Wi-Fiの電波の到達距離を拡大し、家の間取りや構造による「Wi-Fiの電波が届きにくい」を解決する中継器
- 親機と離れた部屋や、鉄筋の建物、お風呂、トイレなど電波の届きにくい構造の場所との通信にもおススメ
- 電波がより届く「強力なアンテナ」を採用し、鉄筋のマンションや2階建てにお住まいの方でも安心して使用可能

300Mbps Win 10 Win 8.1 Win 8 Win 7 Win Vista Win XP Win 10.10.11 Mac OS

| | |
|-----------------|--|
| 無線規格 | IEEE 802.11n/g/b 準拠 |
| ハイパワー対応 | - |
| セキュリティ機能 | SSID (ステルス設定可)、WPA2-PSK (AES)、WPA-PSK (TKIP)、WEP (64bit/128bit) |
| 簡単設定 [WPS] | ○(ボタン搭載) |
| 消費電力 | 約2.9W |
| 外形寸法 (幅×奥行き×高さ) | 107×72×25mm |
| 重量 | 約86g (ACアダプター含まず) |
| 付属品 | ACアダプター、LANケーブル (ストレート 1m)、設定情報シート、「イカロスモバイルセキュリティ」90日特別体験版シリアルカード |

セキュリティ機能

SSIDステルス WPA2-PSK (AES) WPA-PSK (TKIP/AES) WEP (64bit/128bit)

無線LAN子機

11ac対応 433Mアンテナ付き無線LANアダプター

最新OS対応のドライバーインストールCDでインターネット接続環境が無くても設定可能! 戸建て3階の実測通信速度が3.5倍に改善された11ac対応433Mアンテナ付き無線LANアダプター



WDC-433DU2H2-B

税込 ¥4,730

4953103374393

- 本製品をご利用頂くことによって、電波が届きにくかった3階でも高速通信が可能です。
- パソコンに取り付けた状態で、アンテナを任意に可動させることが可能ですので、常に良好な電波を得ることができます。
- これまでの設定には「暗号キー」を手入力するなど難しい作業が必要でしたが、WPSに対応した製品同士であれば、ボタンを押すだけで設定が完了します。エレコムの無線LANルーターはWPSに対応しているので、無線LANが初めての方でも安心して設定できます。
- インターネット環境がないような環境では付属のCD-ROMから、CD-ROMのドライブのない薄型パソコンではWEBからのダウンロードとご利用環境に応じてドライバーのインストール方法を選択することができます。
- WPA2-PSKに対応。回線の乗っ取りやデータの漏洩を防ぎ、安心して無線LANをお使いいただけます。

433Mbps Win 10 Win 8.1 Win 8 Win 7 Win 10.10.11 Mac OS

| | |
|----------|--|
| インターフェース | USB2.0 |
| 無線規格 | IEEE802.11ac / IEEE802.11n / IEEE802.11g / IEEE802.11b / IEEE802.11a |
| 無線セキュリティ | WPA2-PSK (AES : 128bit)、WPA-PSK (TKIP)、WEP (128/64bit) |
| 消費電力 | 2.5W (最大) |
| 外形寸法 | W約15 × D約15 × H約154mm |
| 重量 | 約14g |
| 付属品 | セットアップガイド、CD-ROM |

セキュリティ機能

WPA2-PSK (AES) WPA-PSK (TKIP) WEP (64bit/128bit)

433Mbps USB無線超小型LANアダプター オープン価格

パソコンに装着したままでも邪魔にならない最小サイズ(装着時露出部僅か10mm)旧世代のWi-Fi機能を搭載したパソコンを手軽に11acにアップグレードすることができます



WDC-433SU2M2BK

ブラック

4953103473003

WDC-433SU2M2WH

ホワイト

4953103472990

- 5GHz通信に対応した最新規格11acにより、ご利用のパソコンを電波干渉に強く、高速通信(433Mbps 理論値)対応の機器へとグレードアップさせることができます。「11ac」は10Gbps※を超える無線通信を実現する最新規格です。家中で超高速無線LAN通信が可能となります。さらに、転送できる情報量も大幅にアップ、超コンパクト設計だからパソコンに挿したまま、家中どこでも無線LAN11ac高速無線LANが利用可能!
- 有線接続したパソコンに本製品を装着し、付属のアプリケーションをインストールすることで、お使いのパソコンを無線LANアクセスポイントとしてお使いいただけます。スマートフォンやタブレットで手軽に無線LANインターネットをお楽しみいただけます。
- WPA2-PSKに対応。回線の乗っ取りやデータの漏洩を防ぎ、安心して無線LANをお使いいただけます。

433Mbps Win 10S Win 10 Win 8.1 Win 8 Win 7 Win Vista Win XP Win 10.10.11 Mac OS

| | |
|----------|---|
| インターフェース | USB2.0 |
| 無線LAN規格 | IEEE802.11ac(5GHz帯) / IEEE802.11n(5GHz帯) / IEEE802.11a(5GHz帯) |
| 無線セキュリティ | WPA2-PSK (AES : 128bit)、WPA-PSK (TKIP)、WEP (128/64bit) |
| 消費電力 | 176mA (最大) |
| 外形寸法 | W約19×D約15×H約8mm |
| 重量 | 約2g |
| 付属品 | かんたんセットアップガイド、CD-ROM |

セキュリティ機能

WPA2-PSK (AES : 128bit) WPA-PSK (TKIP) WEP (64bit/128bit)

Wi-Fi無線子機 税込 各 ¥1,496

2.4GHz通信に対応し、さまざまな環境で手軽に利用可能な超小型Wi-Fiアダプター! 150Mbpsに対応した超コンパクトモデル!



WDC-150SU2MBK

ブラック

4953103622241

WDC-150SU2MWH

ホワイト

4953103622258

- パソコンから飛び出す部分はわずか5.5mm、装着したまま持ち運んでも気にならない超コンパクトサイズ
- 自宅や外出先など、さまざまな環境で手軽に利用可能な2.4GHz通信に対応、公衆無線LANなどの利用にもおススメ
- 本体のサイズは世界最小クラス ※1で、ノートパソコンに接続したまま持ち運んでも気にならない超コンパクトモデル
- 付属のインストーラーによる自動インストール後、本製品をパソコンに挿し込むだけでセットアップが完了
- ドライバーソフトは、エレコム・ホームページよりダウンロード、CD-ROMが使えないUltraBookなどのモバイルPCでも使用可能
- 簡単に無線親機とWi-Fi接続ができる「WPS機能」にも対応
- WPA2-PSK (AES)、WPA-PSK (TKIP)、WEP (64bit/128bit)といった無線セキュリティ機能を搭載

※1:2014年3月24日現在 当社調べ

| | |
|------------|-----------------------------|
| インターフェース | USB2.0 |
| 無線規格 | IEEE 802.11n/g/b 準拠 |
| ハイパワー対応 | - |
| 簡単設定 [WPS] | ○(ソフト方式) |
| RoHS指令準拠 | - |
| 外形寸法/重量 | 15×17×8mm / 約2g |
| 付属品 | セットアップガイド CD-ROM (ドライバーソフト) |

セキュリティ機能

WPA2-PSK (AES) WPA-PSK (TKIP) WEP (64bit/128bit)

※表記価格は全て税込価格です。

有線LANアダプター

USB-A 1Gbps有線LANアダプター [USBハブ付き] 税込 各 ¥5,984

有線LANポートが無く、USBポートも不足しがちな薄型パソコンに最適!挿すだけで使えるUSB3.2 LANアダプター USBハブ付。ケーブル長約30cm



EDC-GUA3H2-B ブラック
4549550227254

EDC-GUA3H2-W ホワイト
4549550227261

■W約91×D約41×H約16mm (ケーブル部分を除く) / 約56g

USB3.2 USB-Aポート対応 1000/100/10 Mbps

EU RoHS 指令準拠 Win 11 Win 10 Win 8.1 Mac OS 10.15~12

| 型番 | EDC-GUA3H2 series |
|--------------|--|
| 有線規格 | IEEE802.3ab(100BASE-T) 準拠 / IEEE802.3u(100BASE-TX) 準拠 / IEEE802.3(10BASE-T) 準拠 / IEEE802.3x(Flow Control) 準拠 |
| 有線コネクタ | RJ-45×1 ポート ※Auto MDI/MDI-X, Auto-Negotiation 対応 |
| 有線伝送速度 (理論値) | 1000Mbps/100Mbps/10Mbps |
| USBインターフェース | USB3.2(Gen1)/USB3.1(Gen1)/USB3.0/USB2.0/USB1.1 |
| 最大転送速度 | USB3.2(Gen1) スーパースピード / 5Gbps, USB2.0 ハイスピード / 480Mbps, USB1.1 フルスピード / 12Mbps |
| 供給可能電流 | USB3.0 接続時 : 3 ポート合計約 600mA 以内 USB2.0 接続時 : 3 ポート合計約 300mA 以内 |
| 付属品 | セットアップガイド |
| 対応ソフト | MAC アドレスチェンジャー |

USB Type-C™ 1Gbps有線LANアダプター [USBハブ付き]

有線LANポートが無く、USBポートも不足しがちな薄型のType-C™搭載パソコンに最適!挿すだけで使えるUSB3.2 LANアダプター USBハブ付。ケーブル長約30cm



EDC-GUC3H2-B ブラック
税込 ¥6,963
4549550227278

■W約91×D約41×H約16mm (ケーブル部分を除く) / 約54g

USB3.2 USB Type-C™ポート対応 1000/100/10 Mbps

EU RoHS 指令準拠 Win 11 Win 10 Win 8.1 Mac OS 10.15~12

| 型番 | EDC-GUC3H2-B |
|--------------|--|
| 有線規格 | IEEE802.3ab(100BASE-T) 準拠 / IEEE802.3u(100BASE-TX) 準拠 / IEEE802.3(10BASE-T) 準拠 / IEEE802.3x(Flow Control) 準拠 |
| 有線コネクタ | RJ-45×1 ポート ※Auto MDI/MDI-X, Auto-Negotiation 対応 |
| 有線伝送速度 (理論値) | 1000Mbps/100Mbps/10Mbps |
| USBインターフェース | USB3.2(Gen1)/USB3.1(Gen1)/USB3.0/USB2.0/USB1.1 |
| 最大転送速度 | USB3.2(Gen1) スーパースピード / 5Gbps, USB2.0 ハイスピード / 480Mbps, USB1.1 フルスピード / 12Mbps |
| 供給可能電流 | USB3.0 接続時 : 3 ポート合計約 600mA 以内 USB2.0 接続時 : 3 ポート合計約 300mA 以内 |
| 付属品 | セットアップガイド |
| 対応ソフト | MAC アドレスチェンジャー |

USB3.0 ギガビットLANアダプター 税込 各 ¥3,058

LANポートがないPCで、有線LAN環境が可能! USBハブ付きモデルもご用意!

[共通特長]

- 高速5Gbpsの通信 (理論値) に対応する、USB3.0インターフェースを装備
- ギガビット×USB3.0により、転送速度が実測値で約946Mbpsを実現、弊社従来品より約14.3倍の高速転送 ※1
- オフィスなど、あらかじめ登録されたMACアドレスのみが通信可能な環境で使用できるように、本製品のMACアドレスを変更できる
- 「MACアドレスチェンジャー」を弊社サイトからダウンロードして使用可能 ※2
- Windows 10S/10/8.1はドライバーのインストール不要ですぐに使える

※1 ロジテック製LAN-TXU2HA (USB2.0有線LANアダプター) との比較。詳細は弊社ホームページへ
※2 Windowsのみに対応



EDC-GUA3-B ブラック
4953103321670

EDC-GUA3-W ホワイト
4953103321687

■W67×D20×H15mm (ケーブル部分を除く) / 約26g

USB3.0/2.0/1.1 USB-Aポート対応 10/100/1000Mbps MACアドレスチェンジャー対応 Jumbo Frame パスパワー対応

EU RoHS 指令準拠 Win 10S Win 10 Win 8.1 Mac OS 10.15~10.16

※macOS/Mac OSでは、ジャンプフレームに対応していません。また、ジャンプフレームは、出荷状態では無効になっています。有効にする場合は、設定を変更してください

| 型番 | EDC-GUA3 series |
|---------------------|--|
| 接続方式 | 100BASE-T/100BASE-TX/10BASE-T/Flow Control |
| ネットワークタイプ | IEEE802.3(10BASE-T), IEEE802.3u(100BASE-TX), IEEE802.3ab(1000BASE-T), IEEE802.3x(Flow Control) |
| 通信モード | フルデュプレックス / ハーフデュプレックス |
| オートネゴシエーション (有線LAN) | 対応 |
| インターフェース | RJ-45 (Auto MDI/MDI-X) ×1ポート / Auto-Negotiation対応、USB-A (USB3.0/2.0/1.1) オス×1ポート |
| 消費電流 | 約 180mA |
| 外形寸法/重量 | W67×D20×H15mm (ケーブル部分を除く) / 26g |
| 各種取得規格 | VCCI class B |
| 付属品 | セットアップガイド / CD-ROM (ドライバーソフト) |

USB LANアダプター / USB2.0対応モデル 税込 各 ¥2,409

有線LANポートが無い薄型パソコンに最適!

スタンダードタイプ / ケーブル長約9cm



EDC-FUA2-B ブラック
4953103321134

EDC-FUA2-W ホワイト
4953103321141

■W67×D20×H15mm (ケーブル部分を除く) / 約24g

USB2.0 USB-Aポート対応 100/10 Mbps MACアドレスチェンジャー対応

EU RoHS 指令準拠 Win 10S Win 10 Win 8.1 Mac OS 10.15~10.16

※Windows 10S / 10 / 8.1はドライバレス対応

| 型番 | EDC-FUA2 series |
|---------------------|--|
| 接続方式 | 100BASE-T/10BASE-TX / Flow Control |
| ネットワークタイプ | IEEE802.3(10BASE-T), IEEE802.3u(100BASE-TX), IEEE802.3x(Flow Control) |
| 通信モード | フルデュプレックス / ハーフデュプレックス |
| オートネゴシエーション (有線LAN) | 対応 |
| インターフェース | RJ-45 (Auto MDI/MDI-X) ×1ポート / Auto-Negotiation対応、USB-A (USB2.0/1.1) オス×1ポート |
| 消費電流 | 約 210mA |
| 外形寸法/重量 | W67×D20×H15mm (ケーブル部分を除く) / 24g |
| 各種取得規格 | VCCI class B |
| 付属品 | セットアップガイド / CD-ROM (ドライバーソフト) |

工事ソリューション

ネットワークカメラ

無線LAN/有線LAN/スイッチングハブ

LANケーブル

NAS

ハードディスク/DVD/CDプレーヤー

カスタムPC

ZEROSHOCK

タブレット

デジタルサイネージ/TV会議システム

USBメモリ

SDメモリーカード

メモリ

リーダライタ

外付けSSD/メモリモジュール

マウス

キーボード/テンキーボード

WEBカメラ

ヘッドセット

スタンドマイク

ドキュメントステーション/USBハブ

スキャナ

USB/Type-C/USB延長/ケーブル

スマートフォン用ケーブル/変換アダプタ

テレビ用アクセサリ

IEEE1394/プリンターケーブル/SATAケーブル

HDMIケーブル/変換アダプタ

切替器/分配器

電源タップ/ケーブルその他

アクセサリ

セキュリティ/耐震用品

OAフィルター

キーボードカバー/ノートPCケース/スタンド/冷却用品

クリーナー

マウスパッド

キャリングバッグ/インナーバッグ

カメラアクセ/電子辞書用品

メディアケース

ラベル/用紙

ラック/保護庫/デジタル

サイネージスタンド

スマートファンケース/フィルム/モバイルバッテリー

車載アクセサリ

スマートフォン用アクセサリ

タブレット用アクセサリ

スピーカー

オーディオプレーヤー用アクセサリ

テレビ用アクセサリ

AVケーブル

アルコールチェッカー/体組成計

詳しくはWEBをチェック



ネットワーク

工事ソリューション

ネットワークカメラ

無線LAN/有線LAN/スイッチングハブ

LANケーブル

NAS

ハードディスク/DVD/CDプレーヤー

カスタムPC

ZEROSHOCKタブレット

デジタルサイネージ/TV会議システム

USBメモリ

SDメモリーカード

メモリ

リーダーライタ

外付けSSD/メモリモジュール

マウス

キーボード/テンキーボード

WEBカメラ

ヘッドセット

スタンドマイク

ドキュメントーション/USBハブ

スキャナ

USB/Type-C/USB延長ケーブル

スマートフォン用ケーブル/変換アダプタ

テレビ用アクセサリ

IEEE1394/プリンターケーブル/SATAケーブル

HDMIケーブル/変換アダプタ

切替器/分配器

電源タップ/ケーブルその他

アクセサリ

OAフィルター

キーボードカバー/ノートPCケーブル/スタンド/冷却用品

クリーナー

マウスパッド

キャリングバッグ/インナーバッグ

カメラアクセサリ/電子辞書用品

メディアケース

ラベル/用紙

ラック/保管庫/デジタル

サイネージスタンド

スマートファンケース/フィルム/モバイルバッテリー

車載アクセサリ

スマートフォン用アクセサリ

タブレット用アクセサリ

スピーカー

オーディオプレーヤー用アクセサリ

テレビ用アクセサリ

AVケーブル

アルコールウェット/体組成計

詳しくはWEBをチェック



法人向け無線アクセスポイント

法人向けアクセスポイント

法人向け11ac対応無線アクセスポイント インテリモデル

端末ごとの通信を均一化する「平等通信機能」を搭載、ICT教育環境をサポート!



WAB-M2133
税込 ¥60,280
4953103302471

- 法人ニーズに適した機能やサービスを搭載した11ac対応無線アクセスポイント
- 端末ごとの通信状況を均一化する「平等通信機能」を搭載、動画再生やデータダウンロードのばらつきによる待ち時間を解消
- 電波干渉に強い5GHz帯(11ac/n/a)は最大1733Mbps、普及率の高い通信帯域である2.4GHz帯(11n/g/b)は最大400Mbpsの高速通信が可能(規格値)
- 複数端末に別々のデータを送信できるMU-MIMO機能を搭載、端末側もMU-MIMO対応であれば、最大3台と同時通信・処理が可能
- 集中して電波を送信する「ビームフォーミング」機能により、対応する端末では、離れた場所でも快適に通信可能

専用ACアダプタ(オプション)
WAB-EX-ADP1
税込 ¥7,480
4549550206525



■各種保守サービスに対応(オプション)

| 保守内容 | 保守年数 | 型番 | JANコード | 本体 |
|-------------|---------|------------|---------------|---------|
| デリバリー保守 | 1年/延長1年 | EBS-DH-01A | 4953103554207 | ¥8,800 |
| | 3年 | EBS-DH-03A | 4953103554214 | ¥17,600 |
| | 5年 | EBS-DH-05A | 4953103554221 | ¥22,000 |
| センドバック延長保守※ | 1年 | EBS-SB-01A | 4953103554269 | ¥3,080 |
| | 2年 | EBS-SB-02A | 4953103554276 | ¥3,630 |

※無償保障期間とセンドバック延長保守を合計して最大5年まで

1733Mbps EU RoHS 指令準拠 耐熱 50°C



セキュリティ機能

| | | | | | | | |
|-------------------------|--------------------|----------|---------|-----------|----------|----------------|------|
| WPA/WPA2 (TKIP/AES/EAP) | WEP (64bit/128bit) | SSIDステルス | マルチSSID | SSIDセパレータ | STAセパレータ | MACアドレスフィルタリング | VLAN |
|-------------------------|--------------------|----------|---------|-----------|----------|----------------|------|

| 型番 | WAB-M2133 |
|-----------------------|---|
| 無線LAN部 データ通信速度(規格値) | IEEE802.11ac:最大1,733Mbps、IEEE802.11n:最大400Mbps(2.4GHz)/最大800Mbps(5GHz)、IEEE802.11a/g:最大54Mbps、IEEE802.11b:最大11Mbps |
| 無線LAN部 接続台数 | 最大250台(2.4GHz:50台、5GHz:200台)、推奨125台(2.4GHz:25台、5GHz:100台) |
| 無線LAN部 認証方式 | オープンシステム認証、共有キー認証、IEEE802.1x/EAP(EAP-TLS,EAP-TTLS,EAP-PEAP)、WPA/WPA2(パーソナル、エンタープライズ) |
| 無線LAN部 MACアドレスフィルタリング | 510個(2.4GHz/5GHzそれぞれ255個) |
| 無線LAN部 その他セキュリティ機能 | 不正AP検出、SSID隠蔽、SSIDセパレータ、STAセパレータ |
| 無線LAN部 その他サポート機能 | 平等通信機能、MU-MIMO、ビームフォーミング、電波出力調整、WDS(2.4GHz/5GHzそれぞれ最大8個)、ゲストネットワーク、WFS、ロードバランス(接続台数制限)、内蔵RADIUSサーバー機能、災害モード「00000JAPAN」、マルチユニキャスト変換機能 |
| 有線LAN部 ポート | 10/100/1000BASE-T(RJ-45型8極コネクタ)×2 ※1ポートはPoE受電ポート(PD(IN))、1ポートはPoE給電ポート(PSE(OUT))、オートネゴシエーション/Auto MDI/MDI-X対応 |
| 管理機能 その他 | シリアルポート、Telnet、Web UI、ロギング、設定ファイルのバックアップと復元、設定ファイルの自動バックアップ、ファームウェア更新、Syslog及びSyslog転送、NTPクライアント、節電スケジュール、WAB-MAT対応 |
| 外形寸法 | 製品本体:W183mm×D183mm×H33mm、セキュリティカバー:W199mm×D252mm×H34mm(共に突起部含まず) |
| 質量 | 約793g(本体のみ)、約1,337g(セキュリティカバー・セキュリティカバー設置用金具含) |
| パッケージ内容 | 専用シリアルケーブル1本、マグネットセット4個、マグネット用プレート2枚、壁/天井設置用金具1枚、セキュリティカバーセット1セット、クイックセットアップガイド1枚、安全にお使いいただくために、ELECROMロゴステッカー1枚、シリアルシール2枚 |

法人向け Wi-Fi 6(11ax)対応無線アクセスポイント

次世代規格「Wi-Fi 6」対応。最大1775Mbpsで接続端末間の動画再生やデータダウンロード時間のばらつきを抑える「平等通信機能」搭載!



WAB-M1775-PS
税込 ¥49,280
4549550155359

専用ACアダプタ(オプション)
WAB-EX-ADP1
税込 ¥7,480
4549550206525

■各種保守サービスに対応(オプション)

| 保守内容 | 保守年数 | 型番 | JANコード | 本体 |
|-------------|---------|------------|---------------|---------|
| デリバリー保守 | 1年/延長1年 | EBS-DH-01A | 4953103554207 | ¥8,800 |
| | 3年 | EBS-DH-03A | 4953103554214 | ¥17,600 |
| | 5年 | EBS-DH-05A | 4953103554221 | ¥22,000 |
| センドバック延長保守※ | 1年 | EBS-SB-01A | 4953103554269 | ¥3,080 |
| | 2年 | EBS-SB-02A | 4953103554276 | ¥3,630 |

※無償保障期間とセンドバック延長保守を合計して最大5年まで



壁付け、天井付け可能な取付金具が付属



1775Mbps EU RoHS 指令準拠 耐熱 50°C 安心の3年保証



セキュリティ機能

| | | | | | | | |
|----------------------------|----------------------------|---------------------------|---------|-----------|----------|----------------|------|
| WPA3-Personal (Enterprise) | WPA2-Personal (Enterprise) | WPA-Personal (Enterprise) | マルチSSID | SSIDセパレータ | STAセパレータ | MACアドレスフィルタリング | VLAN |
|----------------------------|----------------------------|---------------------------|---------|-----------|----------|----------------|------|

| 型番 | WAB-M1775-PS |
|---------------------|--|
| 無線LAN部 データ通信速度(理論値) | IEEE802.11ax(5GHz):最大1,201Mbps、IEEE802.11ax(2.4GHz):最大574Mbps、IEEE802.11ac:最大867Mbps、IEEE802.11n(5GHz/2.4GHz):最大400Mbps、IEEE802.11a/g:最大54Mbps |
| 無線LAN部 接続台数 | 最大256台(2.4GHz:128台、5GHz:128台)、推奨128台(2.4GHz:64台、5GHz:64台) |
| 無線LAN部 認証方式 | Enhanced Open(Transition modelは対応予定)、WPA3 Personal、WPA2/WPA3 Personal、WPA2 Personal、WPA/WPA2 Personal(AES、TKIP/AES mixed)、WPA3 Enterprise 192-bit、WPA3 Enterprise 128個(2.4GHz/5GHzそれぞれ64個) |
| 無線LAN部 その他セキュリティ機能 | IEEE802.1x/EAP(EAP-TLS,EAP-TTLS,EAP-PEAP) |
| 無線LAN部 その他サポート機能 | MACアドレスフィルタリング、マルチSSID、ゲストネットワーク、タグVLAN(IEEE802.1Q)、災害モード「00000JAPAN」、MU-MIMO、ビームフォーミング、平等通信機能、Wi-Fiローミング、DFS障害回避機能 |
| 有線LAN部 ポート | 10/100/1000BASE-T(RJ-45型8極コネクタ)×2 ※1ポートはPoE受電ポート(PD(IN))、1ポートはPoE給電ポート(PSE(OUT))、オートネゴシエーション/Auto MDI/MDI-X対応 |
| 管理機能 その他 | シリアルポート、Telnet、Web UI、ロギング、設定ファイルのバックアップと復元、設定ファイルの自動バックアップ、ファームウェア更新、Syslog及びSyslog転送、NTPクライアント、節電 |
| 外形寸法 | W178mm×D180mm×H35mm(本体のみ)、W178mm×D225mm×H48mm(セキュリティカバー含) |
| 質量 | 約650g(本体のみ)、約950g(セキュリティカバー含) |
| パッケージ内容 | 専用シリアルケーブル1本、マグネット4個、マグネット用プレート2枚、壁/天井設置用金具1枚、セキュリティカバー1セット、シリアルナンバーラベル2枚、管理者情報シート1枚、ELECROMロゴステッカー1枚、クイックセットアップガイド/安全にお使いいただくために 各1枚 |

法人向け無線AP 外付け別売りアンテナ

エレコム製法人向けアクセスポイント専用の2.4GHz/5GHz 共通外付け別売りアンテナ



WAB-EX-ANT1
税込 ¥3,278
4549550174275

- アクセスポイント本体のアンテナ出力先を内部/外部に切り替えが可能で、設置場所にあわせてアンテナ出力先を変更することが可能です。(WAB-M1775-PSのみ、初期値:内部アンテナ)
- 万一、アンテナの破損や紛失があった場合でも、アンテナ部分のみ取替が可能。アクセスポイント本来の性能を損なわずに継続使用が可能です。
- 特別な工具は使わず速やかに設置、交換が可能です。

- 対応製品: WAB-M1775-PS、WAB-M2133 ■W18.7×D13.3×H164.8mm / 約15g(1本あたり)
- 本製品を当社指定の対象製品以外の無線機器に取り付けて使用することは電波法違反となります。絶対に本製品を対象製品以外の無線機器に取り付けて使用しないでください。

※表記価格は全て税込価格です。

スマート Wi-Fi 6 1201+574Mbps スタンドモデル 無線アクセスポイント

[Wi-Fi 6] (IEEE802.11ax Draft準拠) 対応。5GHz/1201Mbpsと2.4GHz/574Mbps同時通信で最大1775Mbps対応



WAB-S1775
税込 ¥37,730
4549550155373

学習活動ソフトウェア
Study Menu Class



1775Mbps
EU RoHS
耐熱 50℃
安心の 3年保証

- [Wi-Fi 6] (IEEE802.11ax Draft準拠) 対応。5GHz/1201Mbpsと2.4GHz/574Mbps同時通信で最大1775Mbps対応 (理論値)。従来製品の11ac 2x2対応モデルに比べ、約1.5倍の高速通信を実現。
- 端末ごとの通信状況を一括する「平等通信機能」を搭載。複数端末の同時利用による動画再生やデータダウンロードにおける通信処理の待ち時間を軽減。
- 端末方向に集中して電波を送信する「ビームフォーミング」機能により、対応する端末では、離れた場所でも快適な接続環境を提供。
- 最大100台 (5GHz:50台、2.4GHz:50台) の無線端末を同時接続が可能なため、オファスの敷名レベルの会議室や個人店舗などの使用において、十分な性能。
- LANケーブルを使って電気を供給できるPoE受電 (IEEE802.3af/at) に対応し、電源を敷設できない場所へ設置が可能。
- 文庫本サイズの小型筐体を実現。オファスの敷名レベルの会議室や個人店舗などの小さなスペースにも目立たず設置可能。
- 来客へのネットワーク提供を簡単かつセキュアに実現する「ゲストWi-Fi機能」を搭載。
- 大規模災害時に誰でもスムーズに通信することでできる災害用統一SSID「0000JAPAN (ファイゼロジャパン)」を搭載。手持ちのスマホ、タブレットやPCへの通信環境を提供。
- DFS障害回避機能搭載で、5GHz DFS帯使用時でも切れない無線環境を構築し、教育現場や工場などで快適・安定通信を保ちます。また、2.4GHz帯では電波干渉回避機能を搭載し、電子レンジなどのWi-Fi以外の機器から出る電波も常時監視・高精度で最適なチャンネルを定期的に決定。
- 設置された複数台の無線アクセスポイントを管理/パソコン1台ですべて管理できる集中管理ソフトウェア「WAB-MAT」(オプション) に対応です。複数のSSIDやセキュリティなどの一括設定や稼働状況を確認できる死活監視により、設定の省力化とネットワークダウンの最小化を実現。
- ※ACアダプターは標準添付されていません。オプション (WAB-EX-ADP1) をご用意ください。

専用ACアダプタ (オプション)

WAB-EX-ADP1
税込 ¥7,480
4549550206525

■各種保守サービスに対応 (オプション)

| 保守内容 | 保守年数 | 型番 | JANコード | 本体 (税込) |
|-------------|---------|------------|---------------|---------|
| デリバリー保守 | 1年/延長1年 | EBS-DH-01A | 4953103554207 | ¥9,800 |
| | 3年 | EBS-DH-03A | 4953103554214 | ¥17,600 |
| | 5年 | EBS-DH-05A | 4953103554221 | ¥22,000 |
| センドバック延長保守※ | 1年 | EBS-SB-01A | 4953103554269 | ¥3,080 |
| | 2年 | EBS-SB-02A | 4953103554276 | ¥3,630 |

※無償保障期間とセンドバック延長保守を合計して最大5年まで



※取り付けは可能な取付金具が付属

セキュリティ機能

- WPA3-Personal (Enterprise)
- WPA2-Personal (Enterprise)
- WPA-Personal (Enterprise)
- マルチSSID
- SSIDセパレータ
- STAセパレータ
- MACアドレスフィルタリング
- VLAN

| WAB-S1775 | |
|-----------------------|--|
| 無線LAN部 データ通信速度 (理論値) | IEEE802.11ax (5GHz):最大1,201Mbps、IEEE802.11ac (2.4GHz):最大574Mbps、IEEE802.11n (5GHz/2.4GHz):最大400Mbps、IEEE802.11a/g:最大54Mbps、IEEE802.11b:最大11Mbps |
| 無線LAN部 接続台数 | 最大100台 (2.4GHz:50台、5GHz:50台)、推奨50台 (2.4GHz:25台、5GHz:25台) |
| 無線LAN部 認証方式 | Enhanced Open (Transition modeは対応予定)、WPA3 Personal、WPA2/WPA3 Personal、WPA2 Personal、WPA/WPA2 Personal (AES、TKIP/AES mixed)、WPA3 Enterprise 192-bit、WPA3 Enterprise、WPA2/WPA3 Enterprise、WPA2 Enterprise、WPA/WPA2 Enterprise (AES、TKIP/AES mixed) |
| サポート機能 MACアドレスフィルタリング | 128個 (2.4GHz/5GHzそれぞれ64個) |
| サポート機能 その他セキュリティ機能 | IEEE802.1x/EAP (EAP-TLS、EAP-TTLS、EAP-PEAP)、不正AP検出 (ワイヤレスモニター)、SSID隠蔽 (ブロードキャストSSID)、SSIDセパレータ、STAセパレータ |
| サポート機能 その他サポート機能 | WDS (2.4GHz/5GHzそれぞれ最大4個※同型番同士でのみ接続可能)、ロードバランシング (接続台数制限)、内部RADIUSサーバー機能、マルチユーザーキャスト変換機能、電波送信出力調整 |
| 有線LAN部 ポート | 10/100/1000BASE-T (RJ-45型8極コネクタ) x2 ※1ポートはPoE受電ポート (PD (IN))、オートネゴシエーション/Auto MDI/MDI-X対応 |
| 管理機能 その他 | Web UI、ロギング、設定ファイルのバックアップと復元、設定ファイルの自動バックアップ、ファームウェア更新、Syslog及びSyslog転送、NTPクライアント、節電スケジュール、WAB-MAT対応 |
| 外形寸法 | 製品本体のみ: W100mmxD130mmxH35mm、セキュリティカバー使用時 (取付金具含む): W145mmxD130mmxH47mm (共に突起部含まず) 製品本体のみ: 約340g、セキュリティカバー使用時 (取付金具含む): 約510g |
| 付属品 | マグネット 2個、マグネット用プレート 1枚、ゴム足 4個、壁/天井設置用金具 1枚、セキュリティカバー 1セット、シリアルナンバーラベル 2枚、管理者情報シート 1枚、クイックセットアップガイド/安全にお使いいただくために 各1枚 |

法人向けアクセスポイント管理ツール

最大3000台 (推奨1000台)を一括管理し、効率的な運用を実現する法人向け無線アクセスポイント用管理ツール



WAB-MAT
税込 ¥21,780
4953103461130

| | | | | | | |
|---------------------|---------------------|---------------------|------------------------|---------------------|------------------------|---------------------|
| Windows Server 2022 | Windows Server 2019 | Windows Server 2016 | Windows Server 2012 R2 | Windows Server 2012 | Windows Server 2008 R2 | Windows Server 2008 |
| Win 11 | Win 10 | Win 8.1 | Win 8 | Win 7 | | |

- 最大3000台 (推奨1000台) のアクセスポイントに対して同一の設定を一括変更することにより、効率的な運用を実現
- 異なるネットワークセグメントにある複数の無線アクセスポイントの設定変更や監視を1カ所から集中管理可能
- 仮想化ソフト [VMware] や [VirtualBOX]、[Hyper-V] に対応し、レンタルサーバーなどの仮想化サーバー環境下でも使用可能
- Ping通信による死活監視のほか、SNMPトラップ機能により、各アクセスポイントの稼働状況を表示
- Syslogサーバー機能により、複数のアクセスポイントからSyslogを受信し、ログの保存やCSVなどの出力が可能
- 保存したログはSSID、STAごとに、接続日時やIPアドレスでフィルタして、ログ表示エリアにメッセージを表示
- 監視機能の記録から異常を検出し、アクセスポイントの異常を管理者にメールで通知
- アクセスポイントをグループ単位で管理し、グループにID・名前を割り付けることが可能

- 対応機種 ※1: Windows Server 2022/2019/2016/2012 R2/2012/2008 R2/2008 または Windows 11/10/8.1/8/7 が動作する Windows パソコン
- 対応仮想サーバー: VMware、VirtualBOX、Hyper-V ※必要ディスク容量: 850MB 以上 ※2 必要メモリ容量: 512MB 以上
- ユーザー権限: パソコンの管理権限が必要 ※管理対象機器台数: 最大3000台 (推奨1000台)
- 管理対象対応機種: WAB-M2133、WAB-I1750-PS、WAB-S1167-PS、WAB-S600-PS、WAB-S300、WAB-S1167P、WAB-S300P、WAB-S733IW-PD※3、WAB-S300IW-PD※3、WAB-S733IW-AC※3、WAB-S300IW-AC※3、WAB-S733IW2-PD※3、WAB-S300IW2-PD※3、WAB-S733M※3

- 表示機能: 機器リスト、ステータス、ログ
- 管理機能: 死活管理、メール通知、SNMP Trap、Syslog サーバー、セグメント越えによる管理
- 機器設定機能: IP アドレス、SSID、MAC アドレスフィルタ、設定保存・復元、ファームウェア更新、セグメント越えによる設定

※1: 対応機種の最新情報は、弊社Webサイトでご確認ください
※2: ログ機能を使用する場合はそれを格納するのに十分な容量が必要
※3: アクセスポイントモードのみ

法人向け11ac・USB3.0対応 867M小型無線LANアダプター

USB3.0に対応し、パソコンに装着するだけで高速な無線通信を実現する法人向け11ac・USB3.0対応 867Mbps小型無線LANアダプター

- Radius (認証) サーバーと組み合わせることで、無許可機器を接続させないようにすることが可能。アクセスを許可されたユーザーだけがネットワークに接続できるIEEE802.1x / EAP認証に対応し、セキュアなネットワークを構築可能
- 他の機器が接続中でも、複数台同時通信処理に対応しているため、待ち時間なしで通信が可能
- 5GHz通信に対応した高速規格11acにより、ご利用のパソコンを電波干渉に強く、高速通信 (867Mbps 規格値) 対応の機器へとグレードアップすることが可能
- 同じ無線規格の旧機種 (WDC-867U3) から、機能をアップデートして大幅サイズダウン。ノートパソコンに装着しても、飛び出す部分はわずか22mm。装着したまま持ち運んでも気にならない



WDB-867DU3S
税込 ¥6,589
4549550106658

| インターフェイス | USB3.0 |
|------------|----------------------------|
| 無線規格 | IEEE 802.11ac/n/g/b/a 準拠 |
| ハイパワー対応 | - |
| 簡単設定 [WPS] | ○ (ソフト/ボタン方式) |
| RoHS指令準拠 | ○ |
| 外形寸法/重量 | 16x34x8mm / 約4g |
| 付属品 | セットアップガイド、CD-ROM (ドライバソフト) |

セキュリティ機能

- WPA2-EAP※ (TKIP/AES)
- WPA-EAP※ (TKIP/AES)
- 802.1X/EAP※ (WEP)
- WPA2-PSK (TKIP/AES)
- WPA-PSK (TKIP)
- WEP (64bit/128bit)

※EAPはTLSとPEAPに対応しています ※Windows 10/8.1/7のみ対応

法人向け 433Mbps USB無線 超小型LANアダプター

IEEE802.1X認証に対応した超コンパクトな5GHz帯専用無線子機

- 5GHz帯通信で電波干渉に強く、11acにより最大433Mbpsの超高速通信に対応しているため、手軽にパソコンをグレードアップすることが可能。※1
- 世界最小・最軽量クラス (※2) で、パソコン装着時の飛び出し範囲はたった10mm。だから、ノートパソコンに挿したまま持ち運んでも気にならない。
- インターネットがない環境では付属のCD-ROMから、CD-ROMドライブのないUltrabook™では弊社WEBからのダウンロードとご利用環境に応じてドライバーのインストール方法が選択可能。※3

※1: 11n/g/b (2.4GHz) 通信には対応しません。11ac/n/a (5GHz) 対応の無線LANルーターと組み合わせてご利用ください。
※2: 2015年6月25日現在 当社調べ
※3: 有線LANまたはパソコン内蔵の無線子機によりインターネットに接続できる環境が必要です。



WDB-433SU2M2BK
ブラック
税込 ¥6,083
4953103472983

| インターフェイス | USB2.0 |
|------------|----------------------------|
| 無線規格 | IEEE 802.11ac/n/a 準拠 |
| ハイパワー対応 | - |
| 簡単設定 [WPS] | ○ (ソフト方式) |
| RoHS指令準拠 | - |
| 外形寸法/重量 | 15x19x8mm / 約2g |
| 付属品 | セットアップガイド、CD-ROM (ドライバソフト) |

セキュリティ機能

- WPA2-EAP※ (TKIP/AES)
- WPA-EAP※ (TKIP/AES)
- 802.1X/EAP※ (WEP)
- WPA2-PSK (TKIP/AES)
- WPA-PSK (TKIP)
- WEP (64bit/128bit)

※EAPはTLSとPEAPに対応しています ※Windows 10/8.1/7のみ対応VISTAではIEEE802.1X認証はご利用いただけません。

工事ソリューション

ネットワークカメラ

無線LAN/有線LAN/スイッチングハブ

LANケーブル

NAS

ハードディスク/DVD/CDプレーヤー

カスタムPC

ZEROSHOCK

タブレット

デジタルサイネージ/TV会議システム

USBメモリ

SDメモリーカード

メモリ

リムーバブル

外付けSSD/メモリモジュール

マウス

キーボード/テンキーボード

WEBカメラ

ヘッドセット

スタンドマイク

ドッキングステーション/USBハブ

スキャナ

USB/Type-C/USB延長ケーブル

スマートフォン用ケーブル/交換アダプタ

テレビ用アクセサリ

IEEE1394/プリンターケーブル/SATAケーブル

HDMIケーブル/交換アダプタ

切替器/分配器

電源タップ/ケーブルその他

アクセサリ

セキュリティ/耐震用品

OAフィルター

キーボードカバー/ノートPCケース/スタンド/冷却用品

クリーナー

マウスパッド

キャリングバッグ/インナーバッグ

カメラアクセ/電子辞書用品

メディアケース

ラベル/用紙

ラック/保管庫/デジタルサイネージスタンド

スマートフォンケース/フィルム/モバイルバッテリー

車載アクセサリ

スマートフォンアクセサリ

タブレット用アクセサリ

スピーカー

オーディオプレーヤー用アクセサリ

テレビ用アクセサリ

AVケーブル

アルコールウェット/体組成計

詳しくはWEBをチェック



ネットワーク

工事ソリューション

ネットワークカメラ

無線LAN/有線LAN/スイッチングハブ

LANケーブル

NAS

ハードディスク/DVD/CDプレーヤー

カスタムPC

ZEROSHOCK

タブレット

デジタルサイン/デジタル会議システム

USBメモリ

SDメモ리카ード

メモリ

リーダライタ

外付けSSD/メモリモジュール

マウス

キーボード/テンキーボード

WEBカメラ

ヘッドセット

スタンドマイク

ドッキングステーション/USBハブ

スキャナ

USB/Type-C/USB延長/ケーブル

スマートフォン用ケーブル/変換アダプタ

テレビ用アクセサリ

IEEE1394/プリンタケーブル/SATAケーブル

HDMIケーブル/変換アダプタ

切替器/分配器

電源タップ/ケーブルその他

アクセサリ

セキュリティ/耐震用品

OAフィルター

キーボードカバー/ノートPCケーブル/スタンド/冷却用品

クリーナー

マウスパッド

キャリングバッグ/インナーバッグ

カメラアクセサリ/電子辞書用品

メディアケース

ラベル/用紙

ラック/保管庫/デジタル

サインスタンド

スマートフォンケース/フィルム/モバイルバッテリー

車載アクセサリ

スマートフォン用アクセサリ

タブレット用アクセサリ

スピーカー

オーディオプレイヤー用アクセサリ

テレビ用アクセサリ

AVケーブル

アルコールチェッカー/体組成計

SWITCHING HUB CATEGORY

ニーズ、スタイルでお選びいただける豊富なスイッチングハブ全ラインナップ





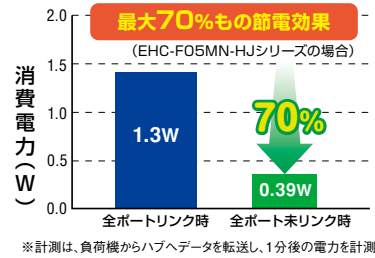
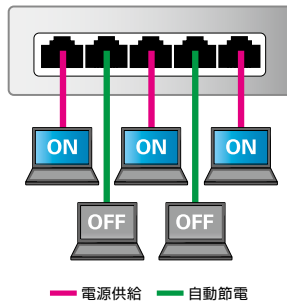

省電力機能で、最大節電!

らくらく節電E

らくらく節電E機能により接続していないポート、リンクしていないポートを自動的に判別し、電力供給を抑えます。オフィスなど夜間多くのパソコンがシャットダウンしている環境では、大幅な電力の節約を実現することができる、省エネ法に準拠したスイッチングハブです。



*計測は、負荷機からハブへデータを転送し、1分後の電力を計測

| ポート数 | 電源仕様 | ギガビットスイッチングハブ 1000Mbps | | スイッチングハブ 10/100Mbps | |
|----------|--------|--|--|---|---|
| | | メタル筐体 | プラスチック筐体 | メタル筐体 | プラスチック筐体 |
| 5 ポート | 電源内蔵 | | | EHC-F05MN-HJW p29  省電力機能 ループ検知 マグネット | |
| | ACアダプタ | EHC-Q05MA-HJB p31  省電力機能 ループ検知 マグネット | EHC-G05PA2-W p30  省電力機能 | EHC-F05PA-W p30  省電力機能 ループ検知 | EHC-F05PA-JW p30  省電力機能 ループ検知 マグネット |
| 8 ポート | 電源内蔵 | | | EHC-F08MN-HJW p29  省電力機能 ループ検知 マグネット | |

詳しくはWEBをチェック



| ポート数 | 電源仕様 | ギガビットスイッチングハブ 1000Mbps | | スイッチングハブ 10/100Mbps | |
|-----------|------------|---|--|---|--|
| | | メタル筐体 | プラスチック筐体 | メタル筐体 | プラスチック筐体 |
| 8 ポート | AC アダプタ | EHC-G08MA-B p30  省電力機能 | EHC-G08PA3-W p30  省電力機能 | EHC-F08PA-W p30  省電力機能 ループ検知 | EHC-F08PA-JW p30  省電力機能 ループ検知 マグネット |
| | | EHC-F16MN-HW p29  省電力機能 ループ検知 | | | |
| 16 ポート | 電源 内蔵 | | | | |

メタル筐体 電源内蔵 100BASE-TX対応スイッチングハブ

ループ検知/省エネ/トラッキング対策に対応した100BASE-TXスイッチングハブ!

メタル筐体 電源内蔵タイプ ●放熱性に優れたメタルケースを採用し、動作時環境温度50℃に対応した電源ユニット内蔵モデル



5ポート マグネット付き

EHC-F05MN-HJW

税込 ¥4,719 ホワイト

4953103454736

8ポート マグネット付き

EHC-F08MN-HJW

税込 ¥5,412 ホワイト

4953103454811

■100BASE-TX対応、ネットワーク運用に障害を及ぼすループの発生を検知し、対象のポートをLEDランプで通知
 ■「らくらく省電力機能」により、未接続のポートやリンクしていないポートを自動判別して消費電力を調整することで節電が可能
 ■付属のACケーブルは、トラッキング現象による火災の防止に役立つ絶縁キャップ付きのコンセントプラグを採用

EU RoHS 低有害物質
耐熱 50℃
らくらく 節電
ストア& フォワード
ジャンボフレーム 対応(2Kbytes)
ノンブロッキング 対応

Auto MDI/MDI-X対応
Full&half Duplex対応
Auto Negotiation対応
FANレス

メタルケース
電源内蔵
マグネット付

| 型番 | EHC-F05MN-HJW | EHC-F08MN-HJW |
|----------------------|----------------------|----------------------|
| バッファメモリ (各ポートに動的割当て) | 48Kbytes | 96Kbytes |
| スイッチファブリック | 1.0Gbps | 1.6Gbps |
| 最大パケット転送能力 | 0.7Mpps | 1.2Mpps |
| MACアドレス登録数 | 2,048件(全ポート合計) | 2,048件(全ポート合計) |
| コネクタ形状 | RJ-45X5 | RJ-45X8 |
| MTBF | 1,364,000時間 | 1,319,000時間 |
| 消費電力(定格) | 最大1.3W | 最大1.9W |
| 発熱量 | 最大約4.7kJ/h | 最大約6.9kJ/h |
| エネルギー消費効率 | 2.6W/Gbps | 2.4W/Gbps |
| 最大実効伝送速度 | 0.5Gbps | 0.8Gbps |
| 外形寸法(本体のみ) | W127.5xD83.6xH30.0mm | W171.5xD83.6xH30.0mm |
| 重量(本体のみ) | 約255g | 約320g |

- 接続方式 / 100BASE-TX/10BASE-T
 - ネットワークタイプ / IEEE802.3u/IEEE802.3
 - スイッチング方式 / スタ&フォワード
 - 通信モード / フルデュプレックス/ハーフデュプレックス
 - フローコントロール制御 / IEEE802.3x(フルデュプレックス時)、バックプレッシャ(ハーフデュプレックス時)
 - フィルタリング速度 / 148800/パケット/秒(100Mbps)、14880/パケット/秒(10Mbps)
 - 適合ケーブル / 10BASE-T:UTPカテゴリ3以上、100BASE-TX:UTPカテゴリ5以上
 - その他機能 / ループ検知機能、EAP/BPOD透過機能
 - 入力電圧 / AC100~240V±10% 50/60Hz
 - 付属品 / 専用ACケーブル(2ピン、約1.8m)×1、安全にお使いいただくために×1枚
- ※ゴム足・マグネットは出荷時に製品本体に取り付けてあります。

メタル筐体 電源内蔵 100BASE-TX対応スイッチングハブ

放熱性に優れたメタル筐体の100BASE-TX対応スイッチングハブ!



16ポート

EHC-F16MN-HW

税込 ¥10,373 ホワイト

4953103461529

■充実の機能を備えながら、リーズナブルで使いやすい100BASE-TX対応モデルで、ご家庭やSOHOにお勧め
 ■放熱性に優れたメタルケースの採用に加え、「動作時環境温度50℃」に対応
 ■ネットワーク運用に障害を及ぼすループ検知機能を搭載し、対象のポートをLEDランプで通知することで、ネットワークダウンのリスクを軽減。ループ検知のON/OFFを切替可能なスイッチも装備
 ■「らくらく省電力機能」により、未接続のポートやリンクしていないポートを自動判別して消費電力を調整することで、従来モデルと比較して24ポートモデルで最大69%、16ポートモデルで最大67%の節電が可能
 ■メイン基板に電解コンデンサを使用していないため、長寿命設計と高信頼性を実現
 ■電源ユニットを内蔵し、付属の電源コードで接続可能。ACアダプター不要でコンセント周りがすっきり
 ■ファンレスにより静音性を実現するうえ、高耐久性、高信頼性を確保
 ■付属の3ピン電源ケーブルは、トラッキング現象による火災の防止に役立つ絶縁キャップ付きのコンセントプラグを採用。2ピンへの変換アダプタも付属
 ■全ポート「Auto MDI/MDI-X機能」に対応し、接続先の環境を自動判別して接続

EU RoHS 低有害物質
耐熱 50℃
らくらく 節電
ストア& フォワード
ジャンボフレーム 対応(2Kbytes)
ノンブロッキング 対応

Auto MDI/MDI-X対応
Full&half Duplex対応
Auto Negotiation対応
FANレス

メタルケース
電源内蔵

| 型番 | EHC-F16MN-HW |
|----------------------|-----------------------|
| バッファメモリ (各ポートに動的割当て) | 256Kbytes |
| スイッチファブリック | 3.2Gbps |
| 最大パケット転送能力 | 2.4Mpps |
| MACアドレス登録数 | 8,000件(全ポート合計) |
| コネクタ形状 | RJ-45X16 |
| MTBF | 750,000時間 |
| 消費電力(定格) | 最大2.3W |
| 発熱量 | 最大約8.3kJ/h |
| エネルギー消費効率 | 1.4W/Gbps |
| 最大実効伝送速度 | 1.6Gbps |
| 外形寸法(本体のみ) | W215.0xD130.0xH44.0mm |
| 重量(本体のみ) | 約820g |

- 接続方式 / 100BASE-TX/10BASE-T
 - ネットワークタイプ / IEEE802.3u/IEEE802.3
 - スイッチング方式 / スタ&フォワード
 - 通信モード / フルデュプレックス/ハーフデュプレックス
 - フローコントロール制御 / IEEE802.3x(フルデュプレックス時)、バックプレッシャ(ハーフデュプレックス時)
 - フィルタリング速度 / 148800/パケット/秒(100Mbps)、14880/パケット/秒(10Mbps)
 - 適合ケーブル / 10BASE-T:UTPカテゴリ3以上、100BASE-TX:UTPカテゴリ5以上
 - その他機能 / ループ検知機能、EAP/BPOD透過機能
 - 入力電圧 / AC100~240V±10% 50/60Hz
 - 付属品 / 専用ACケーブル(3ピン、約1.8m)×1、3ピン-2ピン変換アダプタ×1、ACケーブル 抜け防止バンド×1、19インチラック取付金具×2、19インチラック取付金具ネジ×8個、ゴム足×4 安全にお使いいただくために×1枚
- ※ゴム足は出荷時に製品本体に取り付けてあります。

- 工事ソリューション
- ネットワークカメラ
- 無線LAN/有線LAN/スイッチングハブ
- LANケーブル
- NAS
- ハードディスク/DVD/CDプレーヤー
- カスタムPC
- ZEROSHOCKタブレット
- デジタルサイン/TV会議システム
- USBメモリ
- SDメモリーカード
- メモリリーダライタ
- 外付けSSD/メモリモジュール
- マウス
- キーボード/テンキーボード
- WEBカメラ
- ヘッドセット
- スタンドマイク
- ドッキングステーション/USBハブ
- スキャナ
- USB/Type-C/USB延長ケーブル
- スマートフォン用ケーブル/変換アダプタ
- テレビ用アクセサリ
- IEEE1394/プリンターケーブル/SATAケーブル
- HDMIケーブル/変換アダプタ
- 切替器/分配器
- 電源タップ/ケーブルその他
- アクセサリ
- セキュリティ/耐震用品
- OAフィルター
- キーボードカバー/ノートPCケース/スタンド/冷却用品
- クリーナー
- マウスパッド
- キャリングバッグ/インナーバッグ
- カメラアクセ/電子辞書用品
- メディアケース
- ラベル/用紙
- ラック/保管庫/デジタルサインスタンド
- スマートフォンケース/フィルム/モバイルバッテリー
- 車載アクセサリ
- スマートフォン用アクセサリ
- タブレット用アクセサリ
- スピーカー
- オーディオプレーヤー用アクセサリ
- テレビ用アクセサリ
- AVケーブル
- アルコールチェック/体組成計

詳しくはWEBをチェック



ネットワーク

工事ソリューション

ネットワークカメラ

無線LAN/有線LAN/スイッチングハブ

LANケーブル

NAS

ハードディスク/DVD/CDプレーヤー

カスタムPC

ZEROSHOCK

タブレット

デジタルサイネージ/TV会議システム

USBメモリ

SDメモリアド

メモリ

リーダライタ

外付けSSD/メモリモジュール

マウス

キーボード/テンキーボード

WEBカメラ

ヘッドセット

スタンドマイク

ドッキングステーション/USBハブ

スキャナ

USB/Type-C/USB延長ケーブル

スマートフォン用ケーブル/変換アダプタ

テレビ用アクセサリ

IEEE1394/プリンターケーブル/SATAケーブル

HDMIケーブル/変換アダプタ

切替器/分配器

電源タップ/ケーブルその他

アクセサリ

セキユリティ/耐震用品

OAフィルター

キーボードカバー/ノートPCケーブル/スタンド/冷却用品

クリーナー

マウスパッド

キャリングバッグ/インナーバッグ

カメラアクセサリー/電子辞書用品

メディアケース

ラベル/用紙

ラック/筐体庫/デジタル

サイネージスタンド

スマートフォンケース/フィルム/モバイルバッテリー

車載アクセサリ

スマートフォン用アクセサリ

タブレット用アクセサリ

スピーカー

オーディオプレイヤー用アクセサリ

テレビ用アクセサリ

AVケーブル

アルコールチェッカー/体組成計

詳しくはWEBをチェック



スイッチングハブ

プラスチック筐体 電源外付けタイプ 100BASE-TX対応 スwitchングハブ

設置場所を選ばないコンパクトサイズに電源外付け、プラスチック筐体を採用した軽量設計

5ポート



マグネット付き
EHC-F05PA-JW
ホワイト
税込 **¥3,058**
4953103454774



マグネット無し
EHC-F05PA-W
ホワイト
税込 **¥2,772**
4953103454750

8ポート



マグネット付き
EHC-F08PA-JW
ホワイト
税込 **¥3,916**
4953103454859



マグネット無し
EHC-F08PA-W
ホワイト
税込 **¥3,795**
4953103454835

EU RoHS 指令準拠 らくらく節電 ストア&フォワード ジャンボフレーム対応(2Kbytes) ノンブロッキング対応

Auto MDI/MDI-X対応 Full&half Duplex対応 Auto Negotiation対応 フローコントロール対応

FANレス

| 型番 | EHC-F05PA・EHC-F05PA-J | EHC-F08PA・EHC-F08PA-J |
|----------------------|-------------------------|-------------------------|
| バッファメモリ (各ポートに動的割当て) | 48Kbytes | 96Kbytes |
| スイッチファブリック | 1.0Gbps | 1.6Gbps |
| 最大パケット転送能力 | 0.7Mpps | 1.2Mpps |
| MACアドレス登録数 | 2,048件 (全ポート合計) | 2,048件 (全ポート合計) |
| コネクタ形状 | RJ-45×5 | RJ-45×8 |
| MTBF | 1,752,000時間 | 1,690,000時間 |
| 消費電力 (定格) | 最大1.3W | 最大1.9W |
| 発熱量 | 最大約4.7kJ/h | 最大約6.9kJ/h |
| エネルギー消費効率 | 2.6W/Gbps | 2.4W/Gbps |
| 最大実効伝送速度 | 0.5Gbps | 0.8Gbps |
| 外形寸法 (本体のみ) | W90.4×D84.5×H34.0mm | W140.0×D86.5×H34.0mm |
| 重量 (本体のみ) | 約105g (マグネット付モデルは約125g) | 約150g (マグネット付モデルは約160g) |

- 接続方式 / 100BASE-TX/10BASE-T
- ネットワークタイプ / IEEE802.3u/IEEE802.3
- スイッチング方式 / ストア&フォワード
- 通信モード / フルデュプレックス/ハーフデュプレックス
- フローコントロール制御 / IEEE802.3x(フルデュプレックス時)、バックプレッシャ(ハーフデュプレックス時)
- フィルタリング速度 / 148800/パケット/秒(100Mbps)、14880/パケット/秒(10Mbps)
- 適合ケーブル / 10BASE-T:UTPカテゴリー3以上、100BASE-TX:UTPカテゴリー5以上
- その他機能 / ループ検知機能、EAP/BPD/J透過機能
- 入力電圧 / AC100~240V±10% 50/60Hz
- 付属品 / ACアダプター×1、安全にお使いいただくために×1枚
- ※ゴム足・マグネットは出荷時に製品本体に取り付けてあります。

Giga対応スイッチ(金属筐体/ACアダプター)

従来機種より容積比サイズダウン。1000BASE-T対応ACアダプター電源のメタル筐体スイッチングハブです。



5ポート



EHC-G05MA-B
税込 **¥4,213** ブラック
4549550254298

8ポート



EHC-G08MA-B
税込 **¥6,050** ブラック
4549550254328

EU RoHS 指令準拠 らくらく節電 ストア&フォワード ジャンボフレーム対応(15Kbytes) ノンブロッキング対応

Auto MDI/MDI-X対応 Full&half Duplex対応 Auto Negotiation対応 フローコントロール対応

静音ファンレス設計

| 型番 | EHC-G05MA-B | EHC-G08MA-B |
|----------------------|-----------------------------|-----------------------------|
| バッファメモリ (各ポートに動的割当て) | 384Kbytes | 768Kbytes |
| スイッチファブリック | 10.0Gbps | 16.0Gbps |
| 最大パケット転送能力 | 7.4Mpps | 11.9Mpps |
| MACアドレス登録数 | 2,000件(全ポート合計) | 4,000件(全ポート合計) |
| コネクタ形状 | RJ-45×5 | RJ-45×8 |
| MTBF | 309,000時間@25℃、250,000時間@40℃ | 248,000時間@25℃、184,000時間@40℃ |
| 消費電力 (定格) | 2.8W(最大) | 5.2W(最大) |
| 発熱量 | 約10.1kJ/h(最大) | 約18.8kJ/h(最大) |
| エネルギー消費効率 | 0.6W/Gbps | 0.7W/Gbps |
| 最大実効伝送速度 | 5.0Gbps | 8.0Gbps |
| 外形寸法 (本体のみ) | W約84.0×D約47.8×H約25.6mm | W約126.0×D約53.0×H約25.6mm |
| 重量 (本体のみ) | 約115g | 約165g |

- 伝送速度 / 1000Mbps(1000BASE-T)、100Mbps(100BASE-TX)、10Mbps(10BASE-T)
- 準拠規格 / IEEE 802.3ab, IEEE 802.3u, IEEE 802.3
- スイッチング方式 / ストア&フォワード
- 通信方式 / フルデュプレックス、ハーフデュプレックス
- フローコントロール制御 / IEEE 802.3x(フルデュプレックス時)、バックプレッシャ(ハーフデュプレックス時)
- パケット転送速度 / 1,488,095/パケット/秒(1000Mbps)、148,809/パケット/秒(100Mbps)、14,880/パケット/秒(10Mbps)
- 適合ケーブル / 1000BASE-T:UTPカテゴリー5e以上、100BASE-TX:UTPカテゴリー5以上、10BASE-T:UTPカテゴリー3以上
- 入力電圧 / AC100~240V±10% 50/60Hz
- 付属品 / 専用ACアダプター(約1.2m) 1個、安全にお使いいただくために 1枚

Giga対応スイッチ(プラ筐体/ACアダプター)

従来機種より容積比サイズダウン。1000BASE-T対応ACアダプター電源のプラスチック筐体スイッチングハブです。



5ポート



EHC-G05PA2-W
税込 **¥3,223** ホワイト
4549550254311

8ポート



EHC-G08PA3-W
税込 **¥5,060** ホワイト
4549550254335

EU RoHS 指令準拠 らくらく節電 ストア&フォワード ジャンボフレーム対応(15Kbytes) ノンブロッキング対応

Auto MDI/MDI-X対応 Full&half Duplex対応 Auto Negotiation対応 フローコントロール対応

静音ファンレス設計

| 型番 | EHC-G05PA2-W | EHC-G08PA3-W |
|----------------------|-----------------------------|-----------------------------|
| バッファメモリ (各ポートに動的割当て) | 384Kbytes | 768Kbytes |
| スイッチファブリック | 10.0Gbps | 16.0Gbps |
| 最大パケット転送能力 | 7.4Mpps | 11.9Mpps |
| MACアドレス登録数 | 2,000件(全ポート合計) | 4,000件(全ポート合計) |
| コネクタ形状 | RJ-45×5 | RJ-45×8 |
| MTBF | 304,000時間@25℃、246,000時間@40℃ | 243,000時間@25℃、184,000時間@40℃ |
| 消費電力 (定格) | 2.8W(最大) | 5.0W(最大) |
| 発熱量 | 約10.1kJ/h(最大) | 約18.0kJ/h(最大) |
| エネルギー消費効率 | 0.6W/Gbps | 0.7W/Gbps |
| 最大実効伝送速度 | 5.0Gbps | 8.0Gbps |
| 外形寸法 (本体のみ) | W約82.6×D約48.6×H約20.9mm | W約129.6×D約58.6×H約21.3mm |
| 重量 (本体のみ) | 約55g | 約95g |

- 伝送速度 / 1000Mbps(1000BASE-T)、100Mbps(100BASE-TX)、10Mbps(10BASE-T)
- 準拠規格 / IEEE 802.3ab, IEEE 802.3u, IEEE 802.3
- スイッチング方式 / ストア&フォワード
- 通信方式 / フルデュプレックス、ハーフデュプレックス
- フローコントロール制御 / IEEE 802.3x(フルデュプレックス時)、バックプレッシャ(ハーフデュプレックス時)
- パケット転送速度 / 1,488,095/パケット/秒(1000Mbps)、148,809/パケット/秒(100Mbps)、14,880/パケット/秒(10Mbps)
- 適合ケーブル / 1000BASE-T:UTPカテゴリー5e以上、100BASE-TX:UTPカテゴリー5以上、10BASE-T:UTPカテゴリー3以上
- 入力電圧 / AC100~240V±10% 50/60Hz
- 付属品 / 専用ACアダプター(約1.2m) 1個、安全にお使いいただくために 1枚

※表記価格は全て税込価格です。

2.5Gマルチギガ対応5ポートスイッチ(金属筐体/ACアダプター)

Cat5eケーブルそのままでも大幅速度アップし、ストリーミング動画視聴やオンラインゲーム対戦に最適。全ポート2.5ギガ※対応ポート搭載スイッチ
※理論上の最大値であり、実際の転送速度を示すものではありません。また2.5Gbpsで通信するには、接続するLANケーブルと機器がともに2.5GBASE-Tに対応している必要があります。



EHC-Q05MA-HJB
税込 ¥22,341 金属(ブラック)
4549550170697

専用ACアダプター 1個、
ACケーブル抜け防止クリップ 1個、
ゴム足、マグネットセット 4個付属

- 搭載する全てのポートが2.5Gマルチギガに対応。ストリーミング動画の視聴やオンラインゲーム対戦が快適※
- ネットワーク運用に障害を及ぼすループ構成を検知。さらに、ループ検知LEDランプの点滅により、ループ発生をお知らせし、ループ解消を促す
- カテゴリ5e、カテゴリ6のLANケーブル配線的环境下でもケーブルを入れ替えることなく使用可能
- メイン基板に高分子アルミ電解コンデンサを使用しています。それにより長寿命設計を実現した信頼性の高いスイッチングハブ
- ストレート/クロスケーブルを自動判別する「Auto MDI/MDI-X」機能を全てのポートに搭載。接続ミスを防ぐ
- 正面に大きくLEDランプが表示されているので、点灯状態が見やすいのが特徴
- ファンレス設計で高い静音性を実現しました。静かな部屋での使用でも気にならない
- 差し込みプラグの刃(端子)の根元を絶縁することで、トラッキング現象を起こるのを防ぐ
- らくらく節電機能により接続していないポート、リンクしていないポートを自動的に判別し、電力供給を抑える。オフィスなどの夜間多くのパソコンがシャットダウンしている環境では、大幅な電力の節約を実現することができる、省エネ法に準拠したスイッチングハブ

※2.5Gbpsで通信するには、接続LANケーブルと機器がともに2.5GBASE-Tに対応していること

| | | | | | |
|------------------|--------------------|--------------------|---------------|-------------------------|----------------|
| EU RoHS 指令準拠 | 耐熱 50℃ | らくらく 節電 | スタア& フォワード | ジャンボフレーム 対応(9Kbytes) | ノンプロッキング 対応 |
| Auto MDI/MDI-X対応 | Full&half Duplex対応 | Auto Negotiation対応 | フローコントロール対応 | | |
| 金属ケース | マグネット付 | FANレス | | | |

| 型番 | EHC-Q05MA-HJB |
|-------------------------|-------------------------------|
| バッファメモリ (各ポートに動的割当て) | 1.5Mbytes |
| スイッチファブリック | 25.0Gbps |
| 最大パケット転送能力 | 18.6Mpps |
| MACアドレス登録数 | 16,384件(全ポート合計) |
| コネクタ形状 | RJ-45 x5 |
| MTBF | 2,170,000時間@25℃、993,000時間@50℃ |
| 消費電力(定格) | 9.2W(最大) |
| 発熱量 | 約33.2kJ/h(最大) |
| エネルギー消費効率 | 0.8W/Gbps |
| 最大実効伝送速度 | 12.5Gbps |
| 外形寸法(本体のみ) | W約190×D約120×H約38mm |
| 重量(本体のみ) | 約900g(本体のみ) |

- 伝送速度 / 2.5Gbps(2.5GBASE-T)、1000Mbps(1000BASE-T)、100Mbps(100BASE-TX)
- 接続方式 / 2.5GBASE-T/1000BASE-T/100BASE-TX
- 準拠規格 / IEEE802.3bz、IEEE802.3ab、IEEE802.3u、IEEE802.3
- スイッチング方式 / スタア&フォワード
- 通信方式 / フルデュプレックス、ハーフデュプレックス
- フローコントロール制御 / IEEE802.3x(フルデュプレックス時)、バックプレッシャ(ハーフデュプレックス時)
- パケット転送速度 / 3,720,238/パケット/秒(2.5Gbps)、1,488,095/パケット/秒(1000Mbps)、148,809/パケット/秒(100Mbps)
- 適合ケーブル / 2.5GBASE-T/1000BASE-T/UTPカテゴリ5e以上、100BASE-TX:UTPカテゴリ5以上
- その他機能 / ループ検知機能、EAP/BPDU透過機能
- 電源仕様 / 専用ACアダプター
- 入力電圧 / AC100~240V±10% 50/60Hz
- 盗難防止 / セキュリティロックあり
- 適合規格 / VCCI ClassB
- 互換性試験 / IEC61000-4-2: Lv.3準拠、IEC61000-4-3: Lv.3準拠、IEC61000-4-4: Lv.3準拠、IEC61000-4-5: Lv.3準拠、IEC61000-4-8: Lv.3準拠、IEC61000-4-11: Lv.3準拠
- 保証期間 / 1年
- 付属品 / 専用ACアダプター(約1.5m) 1個、ACケーブル抜け防止クリップ 1個、ゴム足 4個、マグネットセット 4個、安全にお使いいただくために 1枚

法人向けスイッチングハブ

| モデル | 筐体 | 16ポート | 8ポート | 5ポート |
|---|-----------|-------------------------------|---|--------------------------------|
| 基本機能充実+POE給電可能 安心ネットワーク レイヤー2ノン・インテリジェント POE対応 標準3年保証 保守オプション対象 | 金属ケース | EHB-UG2C16-PL p33 ファンレス | EHB-UF2A08-PF p31 ファンレス ※PoE(IEEE802.3af)対応は、 ポート1~ポート4まで | EHB-UG2C05E-PL p33 ファンレス |
| | プラスチックケース | | EHB-UG2C08E-PL p33 ファンレス | EHB-SX2A08F p32 ファンレス |
| 基本機能充実、安心ネットワーク レイヤー2ノン・インテリジェント 標準3年保証 保守オプション対象 | | | EHB-SQ2A08 p32 ファンレス | EHB-UQ2A05E p32 ファンレス |
| | | | EHB-UG2A08-TP p33 タップ製 ファンレス | |

100BASE-TX対応 PoEスイッチングハブ

PoE給電に対応し、無線アクセスポイントやネットワークカメラなどにLANケーブル1本でデータも電力も供給!



EHB-UF2A08-PF
税込 ¥26,180 ブラック
4953103284395

- 4ポートがPoE(Power over Ethernet:IEEE802.3af準拠)給電に対応しています。
- 動作環境温度50℃に対応し、高温環境に強い100BASE-TX対応の電源内蔵金属筐体8ポートPoEハブです。
- 放熱性に優れた金属ケース採用に加え、「動作環境温度50℃」を実現し、使用環境が高温になりやすい工場や各種施設の過酷な環境でも安心して長期運用可能です。
- 無線アクセスポイントやネットワークカメラなどのPoE給電に対応したデバイスにLANケーブルを通じてデータとともに電力を供給でき、新たに電源工事をしなくても、デバイスを稼働させることができます。
- 広範囲に業務停滞などの影響を及ぼすネットワークループの発生をお知らせするループ検知機能を搭載しています。LEDランプの点滅でお知らせし、すみやかなネットワーク障害の解消を促します。
- ファンレス設計により、オフィスや学校などの静粛性が求められる場所への導入にも最適です。また、可動部分が減ることにより、高信頼性・高耐久性を実現しています。
- 3ピン・2ピン交換アダプターや19インチラック固定用の取付金具などが付属しており、19型ラックマウントシステムへ簡単に組み込むことができます。

| | | | | |
|------------------|--------------------|--------------------|-------------|----------------|
| EU RoHS 指令準拠 | 安心の 3年保証 | 耐熱 50℃ | らくらく 節電 | ノンプロッキング 対応 |
| Auto MDI/MDI-X対応 | Full&half Duplex対応 | Auto Negotiation対応 | フローコントロール対応 | |
| FANレス | | | | |

| 型番 | EHB-UF2A08-PF |
|-------------------------|-----------------------|
| バッファメモリ (各ポートに動的割当て) | 128Kbytes |
| スイッチファブリック | 1.6Gbps |
| 最大パケット転送能力 | 1.2Mpps |
| MACアドレス登録数 | 2,048件(全ポート合計) |
| コネクタ形状 | RJ-45x8 |
| MTBF | 1,201,000時間 |
| PoE電源供給能力 | 合計61.6Wまで |
| 消費電力(定格) | 最大68.3W |
| 発熱量 | 最大約245.9kJ/h |
| エネルギー消費効率 | 3.5W/Gbps |
| 最大実効伝送速度 | 0.8Gbps |
| 外形寸法(本体のみ) | W280.0×D125.8×H44.0mm |
| 重量(本体のみ) | 約955g |

- 接続方式 / 100BASE-TX / 10BASE-T
- ネットワークタイプ / IEEE802.3u / IEEE802.3
- スイッチング方式 / スタア&フォワード
- 通信モード / フルデュプレックス/ハーフデュプレックス
- フローコントロール制御 / IEEE802.3x(フルデュプレックス時)、バックプレッシャ(ハーフデュプレックス時)
- フィルタリング速度 / 148800/パケット/秒(100Mbps)、14880/パケット/秒(10Mbps)
- 適合ケーブル / 100BASE-T:UTPカテゴリ3以上、100BASE-TX:UTPカテゴリ5以上
- その他機能 / ループ検知機能、EAP/BPDU透過機能
- 入力電圧 / AC100~240V±10% 50/60Hz
- 付属品 / 専用AC電源ケーブル(3ピン、約1.8m)×1、3ピン・2ピン交換アダプター×1、ACケーブル抜け防止バンド×1、19インチラック取付金具×2、19インチラック取付金具ネジ×8、ゴム足×4、クイックセットアップガイド×1、安全にお使いいただくために×1



ネットワーク

工事ソリューション

ネットワークカメラ

無線LAN/有線LAN/スイッチングハブ

LANケーブル

NAS

ハードディスク/DVD/CDプレーヤー

カスタムPC

ZEROSHOCKタブレット

デジタルサイネージ/TV会議システム

USBメモリ

SDメモリーカード

メモリ

リニアドライブ

外付けSSD/メモリモジュール

マウス

キーボード/テンキーボード

WEBカメラ

ヘッドセット

スタンドマイク

ドキュメント/USBハブ

スキャナ

USB/Type-C/USB延長ケーブル

スマートフォン用ケーブル/変換アダプタ

テレビ用アクセサリ

IEEE1394/プリンターケーブル

SATAケーブル/HDMIケーブル/変換アダプタ

切替器/分配器

電源タップ/ケーブルその他

アクセサリ/セキュリティ/耐震用品

OAフィルター

キーボードカバー/ノートPC用/スタンド/冷却用品

フリーナー

マウスパッド

キャリングバッグ/インナーバッグ

カメラアクセサリ/電子辞書用品

メディアケース

ラベル/用紙

ラック/保管箱/デジタルサイネージ

スマートフォン用ケース/フィルム/モバイルバッテリー

車載アクセサリ

スマートフォン用アクセサリ

タブレット用アクセサリ

スピーカー

オーディオプレーヤー用アクセサリ

テレビ用アクセサリ

AVケーブル

アルコール消毒液/体組成計

詳しくはWEBをチェック



スイッチングハブ

レイヤー2 2.5Gマルチギガ対応 アンマネージスイッチ

Cat5eケーブルそのままでも大幅速度アップ。全ポート2.5ギガ※対応ポート搭載スイッチ

※理論上の最大値であり、実際の転送速度を示すものではありません。また2.5Gbpsで通信するには、接続するLANケーブルと機器がともに2.5GBASE-Tに対応している必要があります。

5ポート



EHB-UQ2A05E

税込 ¥24,552

4549550170451



専用ACアダプター 1個、ACケーブル抜け防止クリップ 1個、ゴム足 4個付属

- 搭載する全てのポートが2.5Gマルチギガに対応
カテゴリ5e、カテゴリ6のLANケーブル接続の環境でもケーブルを入れ替えることなく使用可能
故障の原因になりやすいファンを取り除き、可動部分が減ることにより、高信頼性・高耐久性を実現
メイン基板上に高分子アクリル電解コンデンサーを使用しています。それにより長寿命設計を実現した信頼性の高いスイッチングハブ
ファンレスながら放熱性の高い金属筐体採用で動作時環境温度50℃に対応。学校やマンションなどの夏場では過酷な環境となりやすい場所でも安定動作を提供し、設置環境を気にせず使える
保証期間は安心の3年保証(センドバック保守)
更にユーザー登録いただいたお客様限定で2年の延長保証(合計5年間)
ユーザー登録による2年延長保証提供につきましては、エレコムサポート&サービス株式会社(ESSC)が行います
長期的に安心して機器使用いただけるよう、デリバリー保守(先出し)とセンドバック保守(延長)をオプションでご用意
お客様のニーズに応じてお選びいただけます。
デリバリー保守(オプションサービス)
障害時にお客様のご指定場所にて代替機をお届けします。お客様にて交換後、不具合のある機器を弊社に送り返していただきます。
センドバック延長保守(オプションサービス)
標準無償保証期間(3年)の延長サービス。故障した機器を送付いただき、修理完了品または、代替機を、お客様指定の場所までお届けします。
※2.5Gbpsで通信するには、接続LANケーブルと機器がともに2.5GBASE-Tに対応していること

- EU RoHS 適合 安心の3年保証 耐熱50℃ らくらく配電 ストア&フoward ジャンボフレーム対応(9Kbytes) ノンブロッキング対応

- Auto MDI/MDI-X対応 Full&half Duplex対応 Auto Negotiation対応 フローコントロール対応

- メタルケース FANレス

レイヤー2 10Gマルチギガ対応 Webスマートスイッチ

ギガ超の帯域を提供する10Gbps/5Gbps/2.5Gbps※に対応。Webブラウザ一経由でVLAN-QoSなどを設定できる10GBASE-T対応のレイヤー2 Webスマートマルチギガスイッチ。

※理論上の最大値であり、実際の転送速度を示すものではありません。また10Gbps/5Gbps/2.5Gbpsで通信するには、接続するLANケーブルと機器がともに10GBASE-T(Cat6A)/5GBASE-T(Cat5e/6)/2.5GBASE-T(Cat5e/6)に対応している必要があります。

Webスマート

8ポート



EHB-SX2A08F

税込 ¥93,720

4549550153782



- 年々、データの増え続けるネットワークに最適なギガ超の帯域を提供する10Gbps/5Gbps/2.5Gbps※に対応。
動作時環境温度50℃に対応し、高温環境に強い10GBASE-T対応の電源内蔵金属筐体8ポートハブです。
音声や動画などの大切な通信を守るQoS機能搭載。遅延の許されぬIP電話やTV会議等のリアルタイムアプリケーション利用時に必須となるQoS機能に対応します。
広帯域通信と障害防止機能を備えたポートランキングに対応。ポートを複数束ねることでバックボーン帯域拡張を提供するとともに冗長性を提供することでケーブル障害時にも通信断を防ぎます。
冗長性に標準搭載されているブラウザだけで設定可能なWeb設定インタフェース採用。余分なアプリケーションはインストール不要で直に設定できます。また、分かりやすい日本語メニューですので不慣れた管理者でも簡単設定可能です。
柔軟なネットワーク分割を実現するVLAN機能搭載。VLAN機能を利用する事により、社内環境に応じた柔軟なネットワークの共有、分割設定が可能。異なる部門や、フロア間におけるセキュアネットワーク環境構築を実現します。
省エネ法に準拠した省電力機能で「らくらく節電」、自動的に省エネ貢献できる。らくらく節電E機能対応。IEEE802.3az(EEE規格)に対応しているスイッチや端末との組み合わせで手間なく自動的に省エネを実現します。
静音ファン採用。最適な排熱設計で長寿命と静音の両立を実現しています。それにより静粛性が求められる場所でも導入が可能です。
別売オプションケーブル(EHB-EX-MG4)、別売の磁石を取り付けたことで、金属筐体への設置も可能になります。
保証期間は安心の3年保証(センドバック保守)。更にユーザー登録いただいたお客様限定で2年の延長保証(合計5年間)いたします。
※ユーザー登録による2年延長保証提供につきましては、エレコムサポート&サービス株式会社(ESSC)が行います。
※Webブラウザ経由でVLAN-QoSなどを設定できる10GBASE-T対応のレイヤー2 Webスマートマルチギガスイッチ。耐熱50℃、3年保証にも対応。更にオプションの延長保守で長期運用に安心の法人向けスイッチングハブ。 ※理論上の最大値であり、実際の転送速度を示すものではありません。また10Gbps/5Gbps/2.5Gbpsで通信するには、接続するLANケーブルと機器がともに10GBASE-T(Cat6A)/5GBASE-T(Cat5e/6)/2.5GBASE-T(Cat5e/6)に対応している必要があります。

- EU RoHS 適合 安心の3年保証 耐熱50℃ らくらく配電 ストア&フoward ジャンボフレーム対応(10Kbytes) ノンブロッキング対応

- Auto MDI/MDI-X対応 Full&half Duplex対応 Auto Negotiation対応 10Gbps対応(ブラック)

レイヤー2 2.5Gマルチギガ対応 Webスマートスイッチ

ギガ超の帯域を提供する2.5Gbps※に対応。マルチギガポートで既存スイッチ※2でも大幅な帯域向上実現。Webブラウザ一経由でVLAN-QoSなどを設定できる2.5GBASE-T対応のレイヤー2 Webスマートマルチギガスイッチ。耐熱50℃、3年保証にも対応。更にオプションの延長保守で長期運用に安心の法人向けスイッチングハブ。

※1理論上の最大値であり、実際の転送速度を示すものではありません。また2.5Gbpsで通信するには、接続するLANケーブルと機器がともに2.5GBASE-Tに対応している必要があります。 ※2既存配線とはCat5e/6を示します。

Webスマート

8ポート



EHB-SQ2A08

税込 ¥39,402

4549550180412



- ギガ超の帯域を提供する2.5Gbps※1に対応。導入費用・期間を抑えながらもギガ超の高速ネットワークを実現。マルチギガポート対応で既存配線※2でも大幅な帯域向上を実現。
動作時環境温度50℃に対応し、高温環境に強い2.5GBASE-T対応の電源内蔵金属筐体8ポートハブです。
音声や動画などの大切な通信を守るQoS機能搭載。遅延の許されぬIP電話やTV会議等のリアルタイムアプリケーション利用時に必須となるQoS機能に対応します。
広帯域通信と障害防止機能を備えたポートランキングに対応。ポートを複数束ねることでバックボーン帯域拡張を提供するとともに冗長性を提供することでケーブル障害時にも通信断を防ぎます。
冗長性に標準搭載されているブラウザだけで設定可能なWeb設定インタフェース採用。余分なアプリケーションはインストール不要で直に設定できます。また、分かりやすい日本語メニューですので不慣れた管理者でも簡単設定可能です。
省エネ法に準拠した省電力機能で「らくらく節電」、自動的に省エネ貢献できる。らくらく節電E機能対応。IEEE802.3az(EEE規格)に対応しているスイッチや端末との組み合わせで手間なく自動的に省エネを実現します。
耐熱50℃対応。学校やマンションなどの夏場では過酷な環境となりやすい場所でも安定動作を提供する動作時環境温度50℃に対応。設置環境を気にせずお使いいただけます。IEC61000-4-2準拠のEMC試験をクリア。24時間稼働を求められるスイッチングハブに相応しい、高い信頼性と長寿命を実現します。
静音ファンレス設計。長年のスイッチ設計経験を生かした排熱設計で実現したファンレス仕様によりオフィスや学校などの静粛性が求められる場所へも導入に最適です。また、可動部分が減ることにより、ファン故障による障害も減少させます。
別売オプションケーブル(EHB-EX-MG4)、別売の磁石を取り付けたことで、金属筐体への設置も可能になります。
保証期間は安心の3年保証(センドバック保守)。更にユーザー登録いただいたお客様限定で2年の延長保証(合計5年間)いたします。
※1理論上の最大値であり、実際の転送速度を示すものではありません。また2.5Gbpsで通信するには、接続するLANケーブルと機器がともに2.5GBASE-Tに対応している必要があります。 ※2既存配線とはCat5e/6を示します。 ※3ユーザー登録による2年延長保証提供につきましては、エレコムサポート&サービス株式会社(ESSC)が行います。

- EU RoHS 適合 安心の3年保証 耐熱50℃ らくらく配電 ストア&フoward ジャンボフレーム対応(10Kbytes) ノンブロッキング対応 FANレス

- Auto MDI/MDI-X対応 Full&half Duplex対応 Auto Negotiation対応 10Gbps対応(ブラック)

※表記価格は全て税込価格です。

Table with 2 columns: 仕様 (Specifications) and EHB-UQ2A05E. Rows include buffer memory, switch fabric, throughput, MAC address table, MTBF, power consumption, heat dissipation, energy efficiency, and physical dimensions.

- 伝送速度 / 2.5Gbps (2.5GBASE-T)、100Mbps (100BASE-T)、100Mbps (100BASE-TX)
接続方式 / 2.5GBASE-T/100BASE-T/100BASE-TX
準拠規格 / IEEE802.3b, IEEE802.3ab, IEEE802.3u, IEEE802.3
スイッチング方式 / ストア&フoward
通信方式 / フルデュプレックス、ハーフデュプレックス
フローコントロール制御 / IEEE802.3x(フルデュプレックス時)、バックプレッシャー(ハーフデュプレックス時)
ポート転送速度 / 3,720,238/ポート/秒(2.5Gbps)、1,488,095/ポート/秒(100Mbps)、148,809/ポート/秒(100Mbps)
適合ケーブル / 2.5GBASE-T/100BASE-T:UTPカテゴリ5e以上、100BASE-TX:UTPカテゴリ5以上
その他機能 / ループ検知機能、EAP/BPDU透過機能
電源仕様 / 専用ACアダプター
入力電圧 / AC100~240V±10% 50/60Hz
漏洩防止 / セキュリティスロットあり
適合規格 / VCCI ClassB
EMC試験 / IEC61000-4-2: Lv.3準拠, IEC61000-4-3: Lv.3準拠, IEC61000-4-4: Lv.3準拠, IEC61000-4-5: Lv.3準拠, IEC61000-4-8: Lv.3準拠, IEC61000-4-11: Lv.3準拠
付属品 / 専用ACアダプター(約1.5m) 1個、ACケーブル抜け防止クリップ 1個、ゴム足 4個、シリアルナンバーラベル 2枚、クイックセットアップガイド/安全にお使いいただくために 各1枚
保守サービス | デリバリー / 1年:EBS-DH-01B / 3年:EBS-DH-03B / 5年:EBS-DH-05B
保守サービス | センドバック延長 / 1年:EBS-SB-01B / 2年:EBS-SB-02B
専用オプション品 | マグネット / EHB-EX-MG4

Table with 2 columns: 仕様 (Specifications) and EHB-SX2A08F. Rows include buffer memory, switch fabric, throughput, MAC address table, MTBF, power consumption, heat dissipation, energy efficiency, and physical dimensions.

- 伝送速度 / 10Gbps(10GBASE-T)、5Gbps(5GBASE-T)、2.5Gbps(2.5GBASE-T)、100Mbps(100BASE-T)、100Mbps(100BASE-TX)
準拠規格 / IEEE802.3a, IEEE802.3b, IEEE802.3ab, IEEE802.3u, IEEE802.3, IEEE802.3az
スイッチング方式 / ストア&フoward
通信方式 / フルデュプレックス、ハーフデュプレックス
フローコントロール制御 / IEEE802.3x(フルデュプレックス時)、バックプレッシャー(ハーフデュプレックス時)
ポート数 / 8ポート
適合ケーブル / 10GBASE-T:UTPカテゴリ6A以上、5GBASE-T/2.5GBASE-T/100BASE-T:UTPカテゴリ5e以上、100BASE-TX:UTPカテゴリ5以上
フラッシュメモリ / 32Mbytes
インメモリ / 256Mbytes
ポート転送速度 / 14,880,952/ポート/秒(10Gbps)、7,440,476/ポート/秒(5Gbps)、3,720,238/ポート/秒(2.5Gbps)、1,488,095/ポート/秒(100Mbps)、148,809/ポート/秒(100Mbps)
入力電圧 / AC100~240V±10% 50/60Hz
冷却ファン / なし
EMC試験 / IEC61000-4-2: Lv.3準拠, IEC61000-4-3: Lv.3準拠, IEC61000-4-4: Lv.3準拠, IEC61000-4-5: Lv.3準拠, IEC61000-4-8: Lv.3準拠, IEC61000-4-11: Lv.3準拠
付属品 / 専用AC電源ケーブル(3ピン、約1.8m) 1本 3ピン-2ピン変換アダプター 1個 ACケーブル抜け防止バンド 1個 19インチラック取付金具 2個 19インチラック取付金具 8個 ゴム足 4個 シリアルナンバーラベル 2枚 クイックセットアップガイド 1枚 安全にお使いいただくために 1枚
保証期間 / 3年

Table with 2 columns: 仕様 (Specifications) and EHB-SX2A08F. Rows include buffer memory, switch fabric, throughput, MAC address table, MTBF, power consumption, heat dissipation, energy efficiency, and physical dimensions.

- 伝送速度 / 2.5Gbps(2.5GBASE-T)、100Mbps(100BASE-T)、100Mbps(100BASE-TX)
準拠規格 / IEEE802.3b, IEEE802.3ab, IEEE802.3u, IEEE802.3, IEEE802.3az
スイッチング方式 / ストア&フoward
通信方式 / フルデュプレックス、ハーフデュプレックス
フローコントロール制御 / IEEE802.3x(フルデュプレックス時)、バックプレッシャー(ハーフデュプレックス時)
ポート数 / 8ポート
適合ケーブル / 2.5GBASE-T/100BASE-T:UTPカテゴリ5e以上、100BASE-TX:UTPカテゴリ5以上
フラッシュメモリ / 32Mbytes
インメモリ / 256Mbytes
ポート転送速度 / 3,720,238/ポート/秒(2.5Gbps)、1,488,095/ポート/秒(100Mbps)、148,809/ポート/秒(100Mbps)
入力電圧 / AC100~240V±10% 50/60Hz
冷却ファン / なし
EMC試験 / IEC61000-4-2: Lv.3準拠, IEC61000-4-3: Lv.3準拠, IEC61000-4-4: Lv.3準拠, IEC61000-4-5: Lv.3準拠, IEC61000-4-8: Lv.3準拠, IEC61000-4-11: Lv.3準拠
付属品 / 専用AC電源ケーブル(3ピン、約1.8m) 1本 3ピン-2ピン変換アダプター 1個 ACケーブル抜け防止バンド 1個 19インチラック取付金具 2個 19インチラック取付金具 8個 ゴム足 4個 シリアルナンバーラベル 2枚 クイックセットアップガイド 1枚 安全にお使いいただくために 1枚
保証期間 / 3年

スイッチングハブ / PoE 対応ギガビット同軸コンバーター / ギガビットスイッチングハブ / ハブ用オプションマグネット

ギガビット対応PoEインジェクター

電源が確保しづらい場所へのPoE対応機器設置に最適! 工場やサーバーラック付近の過酷な環境でも安定して稼働可能なIEEE802.3af/at規格に準拠

2ポート



IEEE802.3af対応
EIB-UG01-PF2
税込 ¥9,680 ブラック
495310332591



IEEE802.3af/at対応
EIB-UG01-PL2
税込 ¥12,980 ブラック
495310332607

- Ethernetケーブル※1による電力供給を行うPoE給電ポートは、高速なギガビット通信に対応。■既存ネットワークを変更することなく、PoE給電ネットワーク環境を提供
- PoEインジェクターの柔軟な設置を更に可能とする「ゴム足」や「壁掛け用ネジ」を標準添付
- ※1:カテゴリ5e以上の4対UTP/STPケーブルを使用してください

EU RoHS 適合 保証書 安心の3年保証 耐熱50℃ ※:EIB-UG01-PL2のみ

メタルケース

| 型番 | EIB-UG01-PF2 | EIB-UG01-PL2 |
|------------|-----------------------|-----------------------|
| 消費電力(定格) | 最大18.2W | 最大34.7W |
| 外形寸法(本体のみ) | 約W154.0×D73.1×H36.0mm | 約W154.0×D73.1×H36.0mm |
| 重量(本体のみ) | 約410g | 約410g |

- 接続方式 / 1000BASE-T/100BASE-TX/10BASE-T
- 適合ケーブル / カテゴリ5e以上の4対UTP/STPケーブル
- 入力電圧 / AC100~240V±10% 50/60Hz
- 付属品 / 専用AC電源ケーブル(3ピン、約1.8m)×1、3ピン-2ピン変換アダプター×1、ACケーブル抜け防止バンド×1、ゴム足×4、壁掛け用ネジ、安全にお使いいただくために×1、クイックセットアップガイド×1、シリアル番号シール×2

法人向けレイヤー2 Giga対応 PoE アンマネージスイッチ

アップリンクポートを除く4ポートがIEEE802.3af/at(PoE+)準拠の給電に対応したレイヤー2 PoE アンマネージスイッチ

5ポート



EHB-UG2C05E-PL
税込 ¥22,220 ブラック
4549550150569

8ポート



EHB-UG2C08E-PL
税込 ¥27,500 ブラック
4549550150576

16ポート



EHB-UG2C16-PL
税込 ¥51,260 ブラック
4549550150583

- IEEE802.3at規格(PoE+)対応の高出力PoE給電に対応
- 故障の原因になりやすいファンを取り除き、可動部分が減ることにより、高信頼性・高耐久性を実現
- 放熱性に優れたメタルケースの採用に加え、「動作環境温度50℃」に対応、過酷な環境での利用に最適

EU RoHS 適合 保証書 安心の3年保証 耐熱50℃ らくらく節電 ストア&フワード ジャンボフレーム対応(9Kbytes) ジャンボフレーム対応(10Kbytes) ※EHB-UG2C16-PL ノンブロッキング対応

Auto MDI/MDI-X対応 Full&half Duplex対応 Auto Negotiation対応 フローコントロール対応

電源内蔵 メタルケース FANレス

| 型番 | EHB-UG2C05E-PL | EHB-UG2C08E-PL | EHB-UG2C16-PL |
|---------------------|------------------|------------------|------------------|
| バッファメモリ(各ポートに動的割当て) | 128Kbytes | 192Kbytes | 512Kbytes |
| スイッチファブリック | 10.0Gbps | 16.0Gbps | 32.0Gbps |
| 最大パケット転送能力 | 7.4Mpps | 11.9Mpps | 23.8Mpps |
| MACアドレス登録数 | 2,048件(全ポート合計) | 4,096件(全ポート合計) | 8,192件(全ポート合計) |
| コネクタ形状 | RJ-45×5 | RJ-45×8 | RJ-45×16 |
| MTBF | 198,000時間 | 195,000時間 | 109,000時間 |
| PoE電源供給能力 | 合計50Wまで | 合計50Wまで | 合計120Wまで |
| 消費電力(定格) | 最大56.9W | 最大57.8W | 最大147.8W |
| 発熱量 | 最大204.9kJ/h | 最大208.1kJ/h | 最大約532.1kJ/h |
| エネルギー消費効率 | 1.4W/Gbps | 1.0W/Gbps | 1.7W/Gbps |
| 最大実効伝送速度 | 5.0Gbps | 8.0Gbps | 16.0Gbps |
| 外形寸法(本体のみ) | 約W175×D100×H29mm | 約W197×D160×H40mm | 約W330×D230×H44mm |
| 重量(本体のみ) | 約440g | 約750g | 約2.5kg |

- 接続方式 / 1000BASE-T/100BASE-TX/10BASE-T
- ネットワークタイプ / IEEE802.3ab/IEEE802.3u/IEEE802.3
- スイッチング方式 / ストア&フワード
- 通信モード / フルデュプレックス/ハーフデュプレックス
- フローコントロール制御 / IEEE802.3x(フルデュプレックス時)、バックプレッシャ(ハーフデュプレックス時)
- パケット転送速度 / 1,488,095/パケット/秒(100Mbps)、148,809/パケット/秒(10Mbps)、14,880/パケット/秒(10Mbps)
- 適合ケーブル / 1000BASE-T: UTPカテゴリ5e以上、100BASE-TX: UTPカテゴリ5以上、10BASE-T: UTPカテゴリ3以上
- その他機能 / ループ防止機能、EAP/BPDU透過機能
- 入力電圧 / AC100~240V±10% 50/60Hz
- 付属品 / 専用ACアダプター1個、専用AC電源ケーブル(3ピン、約1.8m)1本、3ピン-2ピン変換アダプター1個、電源ケーブル抜け防止バンド1個、ゴム足4個(本体取付済み)、シリアルナンバーラベル2枚、クイックセットアップガイド1枚、安全にお使いいただくために1枚 / EHB-UG2C05E-PL、EHB-UG2C08E-PL
- 専用AC電源ケーブル(3ピン、約1.8m)1本、3ピン-2ピン変換アダプター1個、電源ケーブル抜け防止バンド1個、19インチラック取付金具2個、19インチラック取付金具※8個、ゴム足4個、シリアルナンバーラベル2枚、クイックセットアップガイド1枚、安全にお使いいただくために1枚 / EHB-UG2C16-PL

法人向けTAP型スイッチ

電源コード一体型電源内蔵の法人向けタップ型8ポートスイッチングハブ

ギガモデル ループ防止機能

8ポート



EHB-UG2A08-TP
税込 ¥12,980 ホワイト
4953103339453

- 電源コード一体型モデルの為、電源ケーブル抜きを心配することなく、柔軟な電源の取り回しによる設置利用が可能また、ファンレス仕様により、オフィスや会議室などの静粛性が求められる場所への導入にも最適
- デスクサイドや壁面など、様々な設置環境に対応しています。本製品背面のマグネットを使用した取り付けの他、壁掛け穴を使用したマグネットが使用できない非金属背面への壁面設置が可能
- ネットワークダウンを軽減する「ループ防止機能」を搭載し、対象のポートを自動でブロックすることでネットワーク障害を最小限に抑えます。「ループ防止機能」はスイッチでON/OFFを切り替え可能
- 室温が高温になりやすい工場や各種施設等の過酷な稼働環境下においても利用可能な耐熱50℃対応モデル

EU RoHS 適合 保証書 安心の3年保証 耐熱50℃ らくらく節電 ジャンボフレーム対応(9Kbytes) ノンブロッキング対応

Auto MDI/MDI-X対応 Full&half Duplex対応 Auto Negotiation対応 フローコントロール対応

マグネット付 FANレス

| 型番 | EHB-UG2A08-TP |
|---------------------|-----------------------|
| バッファメモリ(各ポートに動的割当て) | 192Kbytes |
| スイッチファブリック | 16.0Gbps |
| 最大パケット転送能力 | 12.0Mpps |
| MACアドレス登録数 | 4,096件(全ポート合計) |
| コネクタ形状 | RJ-45×8 |
| MTBF | 439,000時間 |
| 消費電力(定格) | 最大5.4W |
| 発熱量 | 最大約19.5kJ/h |
| エネルギー消費効率 | 0.7W/Gbps |
| 最大実効伝送速度 | 8.0Gbps |
| 外形寸法(本体のみ) | 約W200.0×D65.0×H30.0mm |
| 重量(本体のみ) | 約275g |

- 接続方式 / 100BASE-TX/1000BASE-T/100BASE-TX/10BASE-T
- ネットワークタイプ / IEEE802.3u / IEEE802.3ab / IEEE802.3u / IEEE802.3
- スイッチング方式 / ストア&フワード
- 通信モード / フルデュプレックス/ハーフデュプレックス
- フローコントロール制御 / IEEE802.3x(フルデュプレックス時)、バックプレッシャ(ハーフデュプレックス時)
- フィルタリング速度 / 148,800/パケット/秒(100Mbps)、14,880/パケット/秒(10Mbps)
- 適合ケーブル / 10BASE-T: UTPカテゴリ3以上、10BASE-T: UTPカテゴリ3以上、100BASE-TX: UTPカテゴリ5以上、1000BASE-T: UTPカテゴリ5e以上
- その他機能 / ループ防止、EAP/BPDU透過機能
- 入力電圧 / AC100~240V±10% 50/60Hz
- 付属品 / 安全にお使いいただくために×1、セットアップガイド×1、シリアル番号シール×2
- ※ゴム足・マグネットは出荷時に製品本体に取り付けてあります。

ハブ用オプションマグネット

エレコム製スイッチングハブ製品専用のオプションマグネット



EHB-EX-MG4
税込 ¥3,300
4953103474549

- エレコム製スイッチングハブ製品専用のオプションマグネット
- 対応製品に取り付けることにより、金属面へのマグネットによる設置が可能

| | |
|----------------|----------------|
| 外形寸法(幅×奥行き×高さ) | φ30×約2.5mm(1個) |
| 重量 | 約60g(約15g/1個) |

■付属品 / マグネット 4個、取り付け用ネジ 4個

ネットワーク

工事ソリューション

ネットワークカメラ

無線LAN/有線LAN/スイッチングハブ

LANケーブル

NAS

ハードディスク/DVD/CDプレーヤー

カスタムPC

ZEROSHOCKタブレット

デジタルサイネージ/TV会議システム

USBメモリ

SDメモリーカード

メモリリーダライタ

外付けSSD/メモリモジュール

マウス

キーボード/テンキーボード

WEBカメラ

ヘッドセット

スタンドマイク

ドキュメントステーション/USBハブ

スキャナ

USB/Type-C/USB延長ケーブル

スマートフォン用ケーブル/変換アダプタ

テレビ用アクセサリ

IEEE1394/プリンターケーブル/SATAケーブル

HDMIケーブル/変換アダプタ

切替器/分配器

電源タップ/電源ケーブル/ケーブル他

アクセサリ

セキュリティ/耐震用品

OAフィルター

キーボードカバー/ノートPCケーブル/スタンド/冷却用品

クリーナー

マウスパッド

キャリングバッグ/インナーバッグ

カメラアクセ/電子辞書用品

メディアケース

ラベル/用紙

ラック/保管庫/デジタル

サイネージスタンド

スマートフォンケース/フィルム/モバイルバッテリー

車載アクセサリ

スマートフォンアクセサリ

タブレット用アクセサリ

スピーカー

オーディオプレーヤー用アクセサリ

テレビ用アクセサリ

AVケーブル

アルコールウェットティッシュ

詳しくはWEBをチェック



ネットワーク

工事ソリューション

ネットワークカメラ

無線LAN/有線LAN/スイッチングハブ

LANケーブル

NAS

ハードディスク/DVD/CDプレーヤー

カスタムPC

ZEROSHOCKタブレット

デジタルサイネージ/TV会議システム

USBメモリ

SDメモリアダプター

メモリ

リーダライタ

外付けSSD/メモリモジュール

マウス

キーボード/テンキーボード

WEBカメラ

ヘッドセット

スタンドマイク

ドッキングステーション/USBハブ

スキャナ

USB/Type-C/USB延長ケーブル

スマートフォン用ケーブル/変換アダプタ

テレビ用アクセサリ

IEEE1394/プリンターケーブル/SATAケーブル

LANケーブル/変換アダプタ

切替器/分配器

電源タップ/ケーブルその他アクセサリ

セキュリティ/耐震用品

OAフィルター

キーボードカバー/ノートPCケーブル/スタンド/冷却用品

クリーナー

マウスパッド

キャンリングバッグ/インナーバッグ

カメラアクセサリ/電子辞書用品

メディアケース

ラベル/用紙

ラック/保護庫/デジタル

サイネージスタンド/スマートフォンケース

フィルム/モバイルバッテリー

車載アクセサリ

スマートフォン用アクセサリ

タブレット用アクセサリ

スピーカー

オーディオプレーヤー用アクセサリ

テレビ用アクセサリ

AVケーブル

アルコールウェット/体組成計

詳しくはWEBをチェック



SFP モジュール

SFP+超高速ギガビットモジュール 受注

LANケーブルで伝送できない100m以上離れたスイッチ同士を接続!

10GBASE-SW/SR

最大通信距離: 300m



EHB-EX-SPPTSR

税込 ¥27,280

4953103454986

10GBASE-LW/LR

最大通信距離: 10km



EHB-EX-SPPTLR

税込 ¥49,280

4953103455009

- LANケーブルを越える100m以上の伝送距離を実現するとともに、最大10Gbitのノイズに強い安定した大容量通信を実現
- 耐久性に優れた高品質モデルでありながら、お求めやすい価格を実現
- 光ファイバーによる安定した高速通信に魅力を感じながら、イニシャルコストの負担の高さをためらっていた現場にもお助めのコストパフォーマンスです
- スイッチングハブなどの通信機器に装備されたSFP+ポートに、光ファイバーを挿し込むだけの簡単取り付けで大容量高速通信が可能

EU RoHS 安心の3年保証 耐熱50℃

| 型番 | EHB-EX-SPPTSR | EHB-EX-SPPTLR |
|-----------|---|---|
| 接続方式 | 10GBASE-SW/SR | 10GBASE-LW/LR |
| ネットワークタイプ | IEEE802.3ae | |
| 通信速度 | 10Gbps | |
| ポート数 | 1ポート | |
| コネクタ形状 | 2芯 LCコネクタ | |
| 適合ケーブル | 50/125μmGI型マルチモード 光ファイバーケーブル(LCコネクタ)、 62.5/125μmGI型マルチモード 光ファイバーケーブル(LCコネクタ) | 9/125μmSM型 シングルモード 光ファイバーケーブル (LCコネクタ) |
| 光波長 | 850nm | 1310nm |
| 光送信レベル | 最大/-1dBm 最小/-6.5dBm | 最大/0.5dBm 最小/-8.2dBm |
| 光受信レベル | 最大/-7.5dBm 最小/-11.1dBm | 最大/-10.3dBm 最小/-14.4dBm |
| 許容損失 | 4.6dB | 6.2dB |
| 伝送距離 | 300m | 10km |
| MTBF | 1,018,000時間 | 1,522,000時間 |
| 入力電圧 | 3.3V | |
| 消費電力(定格) | 最大0.82W | 最大0.99W |
| 発熱量 | 最大約2.96kJ/h | 最大約3.57kJ/h |
| 外形寸法 | 約W56.5×D14.3×H11.9 mm | |
| 重量 | 約19g | |

ギガビット対応SFPモジュール

100m超えの離れた場所に設置している通信機器同士を光ファイバーで接続!

最大通信距離: 550m

最大通信距離: 10km

最大通信距離: 10km



EHB-EX-SFPGSX

税込 ¥10,780

4953103454986



EHB-EX-SFPGXLX

税込 ¥21,780

4953103454972



EHB-EX-SFPGBW-P

税込 ¥32,780

4953103454989

- スタンダードな1000BASE-SXに準拠、2芯LCコネクタのマルチモード光ファイバーケーブルを使用することで、約550mまでの近距離伝送に対応※
- ※光ファイバーケーブルは付属しておけません
- スタンダードな1000BASE-LXに準拠、2芯LCコネクタのシングルモード光ファイバーケーブルを使用することで、約10kmまでの長距離伝送が可能※
- ※光ファイバーケーブルは付属しておけません
- 同じ光ファイバー上で、異なる2つの波長(1310nm[RX]および1490nm[RX])を使って送受信が可能
- 1000BASE-BXに準拠、1芯LCコネクタのシングルモード光ファイバーケーブルを使用することで、約10kmまでの長距離伝送が可能※
- ※光ファイバーケーブルは付属しておけません

EU RoHS 安心の3年保証 耐熱50℃

| 型番 | EHB-EX-SFPGSX | EHB-EX-SFPGXLX | EHB-EX-SFPGBW-P |
|-----------|---|---|--|
| 接続方式 | 1000BASE-SX | 1000BASE-LX | 1000BASE-BX |
| ネットワークタイプ | IEEE802.3z | | |
| 通信速度 | 1000Mbps | | |
| ポート数 | 1ポート | | |
| コネクタ形状 | 2芯 LCコネクタ | | 1芯 LCコネクタ |
| 適合ケーブル | 50/125μmGI型マルチモード 光ファイバーケーブル(LCコネクタ)、 62.5/125μmGI型マルチモード 光ファイバーケーブル(LCコネクタ) | 9/125μmGI型 シングルモード 光ファイバーケーブル(LCコネクタ) | |
| 光波長 | 850nm | 1310nm | BW13:1310nm ※1 BW14:1490nm ※2 |
| 光送信レベル | 最大/4dBm 最小/9.5dBm | 最大/-3dBm 最小/-9.5dBm | 最大/-3dBm 最小/-9dBm |
| 光受信レベル | 最大/0dBm 最小/-18dBm | 最大/-3dBm 最小/-20dBm | 最大/-1dBm 最小/-21dBm |
| 許容損失 | 8.5dB | 10.5dB | 12dB |
| 伝送距離 | 550m | 10km | |
| MTBF | 1,362,000時間 | 1,271,000時間 | BW13:1,479,000時間 ※1 BW14:1,365,000時間 ※2 |
| 入力電圧 | 3.3V | | |
| 消費電力(定格) | 最大0.82W | | BW13:最大0.82W ※1 BW14:最大0.99W ※2 |
| 発熱量 | 最大約2.96kJ/h | | |
| 外形寸法 | W56.6×D14.6×H13.4mm | | |
| 重量 | 約16g | 約17g | 約19g |

※1・※2: BW13はEHB-EX-SFPGBW13、BW14はEHB-EX-SFPGBW14の略です

ネットワーク製品向け保守サービス

デリバリー保守

製品が故障した場合、お客様にて障害原因切り分け後、ハードウェア故障の場合に代替品を指定場所へ発送する保守サービスです。代替品が到着し、故障品と交換いただいた後、故障品をご返送いただきます。

センドバック延長保守

エレコム製の法人向け製品には、3年間のセンドバック形式の無償保証期間が設定されています。「延長保守」とは製品購入時に別途「延長保守」を契約いただくことで、無償保証期間終了後に修理を依頼される場合に修理費用が不要となるサービスです。

| 保守内容 | グループ | 保守型番 | 保守年数 | 税込価格 | 対象製品カテゴリ | 対象型番 | |
|------------|------|------------|-------------|---------|---|---|--|
| デリバリー保守 | A | EBS-DH-01A | 1年 /1年延長 | ¥8,800 | レイヤー2 Web スマートスイッチ 無線アクセスポイント | EHB-SG2B24F-PL / EHB-SG2B16F-PL / EHB-SG2B08-PL / EHB-SG2B24 / EHB-SG2B16 EHB-SG2B08 / EHB-SX2A08F / EHB-SQ2A08 | |
| | | EBS-DH-03A | 3年 | ¥17,600 | 小型・壁埋め込みアクセスポイント DFS障害回避アダプター | WAB-M1775-PS / WAB-M2133 / WAB-I1750-PS / WAB-S1167-PS / WAB-S300 WAB-S733IW2-PD / WAB-S300IW2-PD / WAB-S733IW-AC / WAB-S300IW-AC / WAB-S733MI WAB-EX-DFS | |
| | | EBS-DH-05A | 5年 | ¥22,000 | 同軸コンバーター HDMIコンバーター | ECB-G01CX-HJP ECB-G01HD | |
| | B | EBS-DH-01B | 1年 /1年延長 | ¥2,970 | レイヤー2 アンマネージスイッチ | EHB-UQ2A05E / EHB-UG2B16F-PL / EHB-UG2B08-PL2 / EHB-UG2B05-PL / EHB-UG2C16-PL EHB-UG2C08E-PL / EHB-UG2C05E-PL / EHB-UG2A24-S / EHB-UG2A16-S / EHB-UG2A08-S | |
| | | EBS-DH-03B | 3年 | ¥6,600 | PoE インジェクター | EHB-UG2A05-S / EHB-UF2A08-PF / EHB-UG2A08-TP / EHB-UF2A08-TP | |
| | | EBS-DH-05B | 5年 | ¥8,800 | 無線 LAN アダプター | EIB-UG01-PF / EIB-UG01-PF2 / EIB-UG01-PL2 WDB-867DU3S / WDB-433SU2M2BK | |
| センドバック延長保守 | A | EBS-SB-01A | 延長1年 | ¥3,080 | レイヤー2 Web スマートスイッチ 無線アクセスポイント | EHB-SG2B24F-PL / EHB-SG2B16F-PL / EHB-SG2B08-PL / EHB-SG2B24 / EHB-SG2B16 EHB-SG2B08 / EHB-SX2A08F / EHB-SQ2A08 | |
| | | EBS-SB-02A | 延長2年 | ¥3,630 | 同軸コンバーター HDMIコンバーター | WAB-M2133 / WAB-I1750-PS / WAB-S1167-PS / WAB-S300 ECB-G01CX-HJP ECB-G01HD | |
| | | EBS-SB-01B | 延長1年 | ¥1,540 | レイヤー2 アンマネージスイッチ (EHB-UG2A05-SはグループCの対象製品です) | EHB-UQ2A05E / EHB-UG2B16F-PL / EHB-UG2B08-PL2 / EHB-UG2B05-PL / EHB-UG2C16-PL / EHB-UG2C08E-PL EHB-UG2C05E-PL / EHB-UG2A24-S / EHB-UG2A16-S / EHB-UG2A08-S / EHB-UF2A08-PF / EHB-UG2A08-TP | |
| | B | EBS-SB-02B | 延長2年 | ¥1,925 | PoE インジェクター 無線 LAN アダプター | EHB-UF2A08-TP / EIB-UG01-PF / EIB-UG01-PF2 / EIB-UG01-PL2 WDB-867DU3S / WDB-433SU2M2BK | |
| | | C | EBS-SB-01C | 延長1年 | ¥1,320 | レイヤー2 アンマネージスイッチ (安価モデル) | EHB-UG2A05-S |
| | | | EBS-SB-02C | 延長2年 | ¥1,650 | 小型・壁埋め込みアクセスポイント DFS障害回避アダプター | WAB-S733IW2-PD / WAB-S300IW2-PD / WAB-S733IW-AC / WAB-S300IW-AC / WAB-S733MI WAB-EX-DFS |

※表記価格は全て税込価格です。

LAN CABLE CATEGORY

ニーズ、スタイルでお選びいただける豊富なLANケーブル全ラインナップ

| | CAT8 | CAT7 | CAT6A | CAT6 | CAT5E |
|---|---|--|--|--|--|
| スタンダード ブロードバンドにもお勤めのスタンダードタイプ。 | LD-OCTT series P36 | LD-TWS series P37 LD-TWSFT series P37 | LD-GPAT/BK series P38 LD-GPA series P41 LD-GPAT/BU series P38 | LD-GPN series P41 LD-GPT series P41 | LD-CTT series P44 LD-CTXT series P44 LD-CTN series P45 |
| フラット ケーブルが薄く取り回しが簡単なタイプ。すき間に配線するときなどに便利です。 | | LD-TWSF series P36 LD-TWSFT series P37 | LD-GFAT series P37 LD-GFA series P40 | LD-GF2 series P43 LD-GFT series P43 | LD-CTFS series P46 |
| スリム(極細) 柔らかく取り回しが簡単で、狭い場所での敷設がカンタン! | LD-OCTST series P36 | LD-TWSS series P37 LD-TWSSFT series P37 | LD-GPATSW series P38 LD-GPASS/BK series P38 LD-GPASS/BU series P39 LD-GPASS/BK series P38 LD-GPASS/BU series P40 | LD-GPST series P42 | |
| ソフト(やわらか) ケーブルがやわらかく、取り回しがしやすいのでスピークと配線できる | LD-TWSY series P36 LD-TWSYT series P36 | | LD-GPAY series P39 LD-GPAYT/BU series P40 LD-GPAY/BK series P39 GM-LGPAIT/BK series P40 | LD-GPYT series P42 LD-GPYTB series P43 LD-GPY series P43 | LD-CTY series P45 |
| 環境配慮パッケージ 環境にやさしい簡易パッケージ仕様です。EU RoHS準拠製品もこちらです。 | | | LD-GPAT/ID series P39 LD-GPAT/RS series P39 LD-GPAL series P39 | LD-GPT/RS series P42 LD-CT6/RS series P42 | LD-CTT/RS series P44 LD-CTS/RS series P45 LD-CT2/RS series P45 LD-CT2/YR series P45 |
| 巻取り 使わないときは巻き取ってコンパクトに収納できるタイプ。 | | | | LD-MCTGT series P46 | |
| 屋外 耐候性が高く、屋外施設が可能なタイプ。 | | | LD-VAPF6A/SV04 P46 | LD-VAPF/SV05 P46 LD-VAPFR P46 | |

| | カテゴリ-8 | カテゴリ-7 | カテゴリ-6A | カテゴリ-6 | カテゴリ-5E |
|--------|---------|--------|---------|--------|---------|
| 通信速度 | 40Gbps | 10Gbps | 10Gbps | 1Gbps | 1Gbps |
| 伝送帯域 | 2000MHz | 600MHz | 500MHz | 250MHz | 100MHz |
| 対ノイズ性能 | ◎ | ○ | ○ | × | × |

さらにグレードアップ! ラニードのLANケーブル [LANケーブルなんてどれでも同じ] ではありません

CAT8など高帯域向けLANケーブルが勢揃い

次世代のネットワーク規格、40ギガビットイーサネットに対応した「カテゴリ-8」や、高速光通信に最適な10ギガビットイーサネットに対応した「カテゴリ-6a」「カテゴリ-7」規格のLANケーブルが勢ぞろいしています。また、ブロードバンド環境のノイズ対策に最適なSTPケーブルもラインアップしています。

配列図について

10BASE-T・100BASE-TX・1000BASE-T・1000BASE-TX 結線図

EIA/TIA-568B

●ストレーツ

●ピン番号
ツメを下にしたとき向かって右から1番です。

87654321

1 白橙 2 白橙 3 白緑 4 青 5 白青 6 緑 7 白茶 8 茶

数値: 外径 6mm

ケーブル仕様のアイコンについて

- CAT8** カテゴリ-8に対応した製品です。
- CAT7** カテゴリ-7に準拠した製品です。
- CAT6A** カテゴリ-6Aに対応した製品です。
- CAT6** カテゴリ-6Aに準拠した製品です。
- CAT6** カテゴリ-6に対応した製品です。
- CAT5E** エンハンスト-カテゴリ-5に対応した製品です。
- CAT5E** エンハンスト-カテゴリ-5に準拠した製品です。

●ヨコ線 単線に比べてやわらかく取り回しやツイストヘア(ヨコ線)仕様

●スリムコネクタ 隣接するポートで干渉しにくいスリムコネクタ

●スリムシールド 接続部を樹脂で固め結線部の断線を防ぎます

●STP ノイズに強い「Shielded Twisted Pair(シールドツイステッドペア)」

●メッキピン サビなどに強く信号劣化を抑える金メッキピンを採用しています

●ツメ折れ防止カバー コネクタ部分のツメ折れを防ぐ「ツメ折れ防止カバー」を装備

●W構造のプロテクタ ツメ折れを防ぎます

●単線仕様のケーブルは伝導ロスが少なく、ケーブル長が20m以上あっても安定したデータ伝送が可能です。また、単線仕様マークのないケーブルはヨコ線仕様です。ケーブルが柔らかく、取り回しが容易なため20m未満のケーブルに適しています。

●1m毎にケーブル残量が表記されています。

ネットワーク

工事ソリューション

ネットワークカメラ

LANケーブル

NAS

ハードディスク/DVD/CDプレーヤー

カスタムPC

ZEROSHOCK

タブレット

デジタルサイン/TV会議システム

USBメモリ

SDメモリーカード

メモリ

リーダライタ

外付けSSD/メモリモジュール

マウス

キーボード/テンキーボード

WEBカメラ

ヘッドセット

スタンドマイク

ドッキングステーション/USBハブ

スキャナ

USB/Type-C/USB延長ケーブル

スマートフォン用ケーブル/変換アダプタ

テレビ用アクセサリ

IEEE1394/プリンターケーブル/SATAケーブル

HDMIケーブル/変換アダプタ

切替器/分配器

電源タップ/ケーブルその他

アクセサリ

セキュリティ/耐震用品

OAフィルター

キーボードカバー/ノートPCケーブル/スタンド/冷却用品

クリーナー

マウスパッド

キャリングバッグ/インナーバッグ

カメラアクセサリ/電子辞書用品

メディアケース

ラベル/用紙

ラック/保管庫/デジタル

サインスタンド

スマートフォン用ケース/フィルム/モバイルバッテリー

車載アクセサリ

スマートフォン用アクセサリ

タブレット用アクセサリ

スピーカー

オーディオプレイヤー用アクセサリ

テレビ用アクセサリ

AVケーブル

アルコールチェック/体組成計

詳しくはWEBをチェック

ネットワーク

- 工事ソリューション
- ネットワークカメラ
- 無線LAN/有線LAN/スイッチングハブ
- LANケーブル
- NAS
- ハードディスク/DVD/CDプレーヤー
- カスタムPC
- ZEROSHOCK タブレット
- デジタルサインage-TV会議システム
- USBメモリ
- SDメモリカード
- メモリ
- リーダーライター
- 外付けSSD/メモリモジュール
- マウス
- キーボード/テンキーボード
- WEBカメラ
- ヘッドセット
- スタンドマイク
- ドッキングステーション/USBハブ
- スキャナ
- USB/Type-C/USB延長ケーブル
- スマートフォン用ケーブル
- 変換アダプタ
- テレビ用アクセサリ
- IEEE1394/プリンターケーブル/SATAケーブル
- HDMIケーブル/変換アダプタ
- 切替器/分配器
- 電源タップ/ケーブルその他
- アクセサリ
- セキュリティ/耐震用品
- OAフィルター
- キーボードカバー/ノートPCケーブル/スタンド/冷却用品
- クリーナー
- マウスパッド
- キャリングバッグ/インナーバッグ
- カメラアクセサリー/電子辞書用品
- メディアケース
- ラベル/用紙
- ラック/保護庫/デジタル
- サインageシステム
- スマートファンケース/フィルム/モバイルバッテリー
- 車載アクセサリ
- スマートフォン用
- アクセサリ
- タブレット用
- アクセサリ
- スピーカー
- オーディオプレイヤー用
- アクセサリ
- テレビ用アクセサリ
- AVケーブル
- アルコールティッシュ/体組成計

カテゴリ 8 / カテゴリ 7



LANケーブルのツメが折れるとどうなるの?..
ネットワークが切れてメールが送れない!
ネットショッピングの途中で切れちゃった..
仕事中に...

ツメが折れると抜けやすく、ネットワークが突然切れたりします。

だから!

エレコムだけの W 構造 ツメ折れしないLANケーブル

ポイント①
180°曲げても折れない!
1,000回の屈曲検査にも合格したやわらか素材 ※180°曲げるのは通常使用ではありません

ポイント②
ツメ折れ防止プロテクタ
ツメ折れ防止用プロテクタが通常の使用でのツメ折れを防止!

カテゴリ 8

スタンダードタイプ

| | | | | |
|-----------|------------|------------|-------------|-----------|
| 10BASE T | 100BASE TX | 1000BASE T | 1000BASE TX | 10GBASE T |
| 40GBASE T | | | | |

| | | |
|------------|-----------|--------------|
| CAT8 | ヨリ線 | STP |
| ツメ折れ防止コネクタ | ツメ折れ防止カバー | EU RoHS 指令準拠 |
| ツメが折れない! | | |



| ケーブル長 | 税込 | 品番 | JANコード |
|-------|---------|---------------|--------------|
| 1.0m | ¥4,268 | LD-OCT7/BM10 | 495310338609 |
| 2.0m | ¥5,346 | LD-OCT7/BM20 | 495310338623 |
| 3.0m | ¥6,413 | LD-OCT7/BM30 | 495310338630 |
| 5.0m | ¥8,580 | LD-OCT7/BM50 | 495310338647 |
| 10.0m | ¥13,970 | LD-OCT7/BM100 | 495310338616 |

【仕様】
■伝送速度:40Gbps
■規格:CAT8対応(10BASE-T/100BASE-TX/1000BASE-T/1000BASE-TX/10GBASE-T/40GBASE-T対応)
■伝送帯域:2000MHz
■結線方式:ストレート結線
■ケーブル太さ:8.2mm

スリムタイプ

| | | | | |
|-----------|------------|------------|-------------|-----------|
| 10BASE T | 100BASE TX | 1000BASE T | 1000BASE TX | 10GBASE T |
| 40GBASE T | | | | |

| | | |
|------------|-----------|--------------|
| CAT8 | ヨリ線 | STP |
| ツメ折れ防止コネクタ | ツメ折れ防止カバー | EU RoHS 指令準拠 |
| ツメが折れない! | | |



| ケーブル長 | 税込 | 品番 | JANコード |
|-------|---------|----------------|--------------|
| 1.0m | ¥4,697 | LD-OCTST/BM10 | 495310338555 |
| 2.0m | ¥5,775 | LD-OCTST/BM20 | 495310338579 |
| 3.0m | ¥6,853 | LD-OCTST/BM30 | 495310338586 |
| 5.0m | ¥9,009 | LD-OCTST/BM50 | 495310338593 |
| 10.0m | ¥14,410 | LD-OCTST/BM100 | 495310338562 |

【仕様】
■伝送速度:40Gbps
■規格:CAT8対応(10BASE-T/100BASE-TX/1000BASE-T/1000BASE-TX/10GBASE-T/40GBASE-T対応)
■伝送帯域:2000MHz
■結線方式:ストレート結線
■ケーブル太さ:4.1mm

カテゴリ 7

フラットタイプ

| | | | | |
|----------|------------|------------|-------------|-----------|
| 10BASE T | 100BASE TX | 1000BASE T | 1000BASE TX | 10GBASE T |
|----------|------------|------------|-------------|-----------|

| | | |
|------------|--------------|-----------|
| CAT7準拠 | ヨリ線 | 8芯 |
| スリム&モールド加工 | スリムコネクタ | ツメ折れ防止カバー |
| 金メッキ | EU RoHS 指令準拠 | |



| ケーブル長 | 税込 | 品番 | JANコード |
|-------|--------|--------------|---------------|
| 1.0m | ¥2,761 | LD-TWSF/BU1 | 4549550202121 |
| 2.0m | ¥3,410 | LD-TWSF/BU2 | 4549550202145 |
| 3.0m | ¥4,059 | LD-TWSF/BU3 | 4549550202152 |
| 5.0m | ¥5,357 | LD-TWSF/BU5 | 4549550202169 |
| 10.0m | ¥8,580 | LD-TWSF/BU10 | 4549550202138 |

■従来のケーブルより遮蔽効果に優れており、EMI(電磁妨害)対策が必要とされる医療施設、機械室・OAルームでの敷設にも最適
■カーペットの下やドアのすき間に配線できる薄さ約2.3mm、幅約7.2mmのフラットタイプ
■エラー(エイリアンクロストーク)を防ぐ二重シールド構造を採用

【仕様】
■伝送速度:10Gbps
■規格:CAT7準拠(10BASE-T/100BASE-TX/1000BASE-T/1000BASE-TX/10GBASE-T)
■CAT7準拠はケーブル部のみ、コネクタはRJ45仕様
■伝送帯域:600MHz
■結線方式:ストレート結線
■ケーブル太さ:幅7.2mm×厚2.3mm

ソフトタイプ

| | | | | |
|----------|------------|------------|-------------|-----------|
| 10BASE T | 100BASE TX | 1000BASE T | 1000BASE TX | 10GBASE T |
|----------|------------|------------|-------------|-----------|

| | | |
|------------|--------------|-----------|
| CAT7準拠 | ヨリ線 | 8芯 |
| スリム&モールド加工 | スリムコネクタ | ツメ折れ防止カバー |
| 金メッキ | EU RoHS 指令準拠 | |



| ケーブル長 | 税込 | 品番 | JANコード |
|-------|--------|--------------|---------------|
| 1.0m | ¥2,332 | LD-TWSY/BU1 | 4549550202176 |
| 2.0m | ¥2,981 | LD-TWSY/BU2 | 4549550202190 |
| 3.0m | ¥3,619 | LD-TWSY/BU3 | 4549550202206 |
| 5.0m | ¥4,917 | LD-TWSY/BU5 | 4549550202213 |
| 10.0m | ¥8,151 | LD-TWSY/BU10 | 4549550202183 |

■従来のケーブルより遮蔽効果に優れており、EMI(電磁妨害)対策が必要とされる医療施設、機械室・OAルームでの敷設にも最適
■ケーブルが柔らかく取り回しがしやす、スッキリと配線できる“やわらかLANケーブル”
■エラー(エイリアンクロストーク)を防ぐ二重シールド構造を採用

【仕様】
■伝送速度:10Gbps
■規格:CAT7準拠(10BASE-T/100BASE-TX/1000BASE-T/1000BASE-TX/10GBASE-T)
■CAT7準拠はケーブル部のみ、コネクタはRJ45仕様
■伝送帯域:600MHz
■結線方式:ストレート結線
■ケーブル太さ:5.8mm

ソフトタイプ

| | | | | |
|----------|------------|------------|-------------|-----------|
| 10BASE T | 100BASE TX | 1000BASE T | 1000BASE TX | 10GBASE T |
|----------|------------|------------|-------------|-----------|

| | | |
|------------|--------------|-----------|
| CAT7準拠 | ヨリ線 | 8芯 |
| スリム&モールド加工 | スリムコネクタ | ツメ折れ防止カバー |
| 金メッキ | EU RoHS 指令準拠 | ツメが折れない! |



| ケーブル長 | 税込 | 品番 | JANコード |
|-------|--------|---------------|---------------|
| 1.0m | ¥2,541 | LD-TWSYT/BM1 | 4549550202200 |
| 2.0m | ¥3,201 | LD-TWSYT/BM2 | 4549550202244 |
| 3.0m | ¥3,839 | LD-TWSYT/BM3 | 4549550202251 |
| 5.0m | ¥5,137 | LD-TWSYT/BM5 | 4549550202268 |
| 10.0m | ¥8,371 | LD-TWSYT/BM10 | 4549550202237 |

■ツメ折れ防止プロテクタと屈曲に対する耐久性が高い新素材コネクタを採用したダブル構造で、通常の使用環境では絶対にツメが折れないLANケーブル
■従来のケーブルより遮蔽効果に優れており、EMI(電磁妨害)対策が必要とされる医療施設、機械室・OAルームでの敷設にも最適
■ケーブルが柔らかく取り回しがしやす、スッキリと配線できる“やわらかLANケーブル”
■エラー(エイリアンクロストーク)を防ぐ二重シールド構造を採用
■ケーブルの外皮には、「JIS C 3005」に相当した、火災の延焼原因になりにくい難燃性素材を使用

【仕様】
■伝送速度:10Gbps
■規格:CAT7準拠(10BASE-T/100BASE-TX/1000BASE-T/1000BASE-TX/10GBASE-T)
■CAT7準拠はケーブル部のみ、コネクタはRJ45仕様
■伝送帯域:600MHz
■結線方式:ストレート結線
■ケーブル太さ:5.8mm

*表記価格は全て税込価格です。

詳しくはWEBをチェック



スタンダードタイプ

10BASE T 100BASE TX 1000BASE T 1000BASE TX 10GBASE T

CAT7準拠 ヨリ線 8芯

スリム&モールド加工 スリムコネクタ ツメ折れ防止カバー

EU RoHS 指令準拠



| ケーブル長 | 税込 | 品番 | JANコード |
|-------|--------|-------------|---------------|
| 1.0m | ¥2,112 | LD-TWS/BU1 | 4953103338654 |
| 2.0m | ¥2,761 | LD-TWS/BU2 | 4953103338678 |
| 3.0m | ¥3,410 | LD-TWS/BU3 | 4953103338685 |
| 5.0m | ¥4,697 | LD-TWS/BU5 | 4953103338692 |
| 10.0m | ¥7,942 | LD-TWS/BU10 | 4953103338661 |

[仕様]
 ■伝送速度: 10Gbps
 ■規格: CAT7対応 (10BASE-T/100BASE-TX/1000BASE-T/1000BASE-TX/10GBASE-T対応)
 ■伝送帯域: 600MHz
 ■結線方式: ストレート結線
 ■ケーブル太さ: 8.2mm

スタンダードタイプ

10BASE T 100BASE TX 1000BASE T 1000BASE TX 10GBASE T

CAT7準拠 ヨリ線 8芯

スリム&モールド加工 スリムコネクタ ツメ折れ防止カバー

金メッキ EU RoHS 指令準拠



| ケーブル長 | 税込 | 品番 | JANコード |
|-------|---------|---------------|---------------|
| 0.5m | ¥1,650 | LD-TWS7/BM05 | 4953103847842 |
| 1.0m | ¥1,980 | LD-TWS7/BM10 | 4953103847859 |
| 2.0m | ¥2,530 | LD-TWS7/BM20 | 4953103847866 |
| 3.0m | ¥2,948 | LD-TWS7/BM30 | 4953103847873 |
| 5.0m | ¥4,070 | LD-TWS7/BM50 | 4953103847880 |
| 10.0m | ¥6,732 | LD-TWS7/BM100 | 4953103847897 |
| 15.0m | ¥9,515 | LD-TWS7/BM150 | 4953103847903 |
| 20.0m | ¥12,100 | LD-TWS7/BM200 | 4953103847910 |

[仕様]
 ■伝送速度: 10Gbps
 ■規格: CAT7対応 (10BASE-T/100BASE-TX/1000BASE-T/1000BASE-TX/10GBASE-T対応)
 ■伝送帯域: 600MHz
 ■結線方式: ストレート結線
 ■ケーブル太さ: 5.7mm

スリムタイプ

10BASE T 100BASE TX 1000BASE T 1000BASE TX 10GBASE T

CAT7準拠 ヨリ線 8芯

スリム&モールド加工 スリムコネクタ ツメ折れ防止カバー

EU RoHS 指令準拠



| ケーブル長 | 税込 | 品番 | JANコード |
|-------|--------|--------------|---------------|
| 1.0m | ¥2,541 | LD-TWSS/BU1 | 4953103338708 |
| 2.0m | ¥3,190 | LD-TWSS/BU2 | 4953103338722 |
| 3.0m | ¥3,839 | LD-TWSS/BU3 | 4953103338739 |
| 5.0m | ¥5,137 | LD-TWSS/BU5 | 4953103338746 |
| 10.0m | ¥8,371 | LD-TWSS/BU10 | 4953103338715 |

[仕様]
 ■伝送速度: 10Gbps
 ■規格: CAT7対応 (10BASE-T/100BASE-TX/1000BASE-T/1000BASE-TX/10GBASE-T対応)
 ■伝送帯域: 600MHz
 ■結線方式: ストレート結線
 ■ケーブル太さ: 4.1mm

スリムタイプ

10BASE T 100BASE TX 1000BASE T 1000BASE TX 10GBASE T

CAT7準拠 ヨリ線 8芯

スリム&モールド加工 スリムコネクタ ツメ折れ防止カバー

金メッキ EU RoHS 指令準拠



| ケーブル長 | 税込 | 品番 | JANコード |
|-------|--------|----------------|---------------|
| 0.5m | ¥2,057 | LD-TWSST/BM05 | 4953103646490 |
| 1.0m | ¥2,255 | LD-TWSST/BM10 | 4953103646506 |
| 2.0m | ¥2,882 | LD-TWSST/BM20 | 4953103646513 |
| 3.0m | ¥3,311 | LD-TWSST/BM30 | 4953103646520 |
| 5.0m | ¥4,466 | LD-TWSST/BM50 | 4953103646537 |
| 10.0m | ¥7,128 | LD-TWSST/BM100 | 4953103646544 |

[仕様]
 ■伝送速度: 10Gbps
 ■規格: CAT7対応 (10BASE-T/100BASE-TX/1000BASE-T/1000BASE-TX/10GBASE-T対応)
 ■伝送帯域: 600MHz
 ■結線方式: ストレート結線
 ■ケーブル太さ: 4.3mm

フラットタイプ

10BASE T 100BASE TX 1000BASE T 1000BASE TX 10GBASE T

CAT7準拠 ヨリ線 8芯

スリム&モールド加工 スリムコネクタ ツメ折れ防止カバー

金メッキ EU RoHS 指令準拠



| ケーブル長 | 税込 | 品番 | JANコード |
|-------|--------|----------------|---------------|
| 0.5m | ¥2,255 | LD-TWSFT/BM05 | 4953103646438 |
| 1.0m | ¥2,453 | LD-TWSFT/BM10 | 4953103646445 |
| 2.0m | ¥3,091 | LD-TWSFT/BM20 | 4953103646452 |
| 3.0m | ¥3,509 | LD-TWSFT/BM30 | 4953103646469 |
| 5.0m | ¥4,675 | LD-TWSFT/BM50 | 4953103646476 |
| 10.0m | ¥7,337 | LD-TWSFT/BM100 | 4953103646483 |

[仕様]
 ■伝送速度: 10Gbps
 ■規格: CAT7対応 (10BASE-T/100BASE-TX/1000BASE-T/1000BASE-TX/10GBASE-T対応)
 ■伝送帯域: 600MHz
 ■結線方式: ストレート結線
 ■ケーブル太さ: 薄さ約2.3mm×幅約7mm

カテゴリ 6A

フラットタイプ

10BASE T 100BASE TX 1000BASE T 1000BASE TX 10GBASE T

CAT6A準拠 ヨリ線 8芯

スリム&モールド加工 ツメ折れ防止カバー

EU RoHS 指令準拠



| ケーブル長 | 税込 | ブラック | | ホワイト | |
|-------|--------|---------------|---------------|---------------|---------------|
| | | 品番 | JANコード | 品番 | JANコード |
| 1.0m | ¥1,650 | LD-GFAT/BK10 | 4953103338029 | LD-GFAT/WH10 | 4953103338050 |
| 2.0m | ¥1,925 | LD-GFAT/BK20 | 4953103338036 | LD-GFAT/WH20 | 4953103338067 |
| 3.0m | ¥2,420 | LD-GFAT/BK30 | 4953103338043 | LD-GFAT/WH30 | 4953103338074 |
| 5.0m | ¥2,761 | LD-GFAT/BK50 | 4549550201803 | LD-GFAT/WH50 | 4549550201834 |
| 7.0m | ¥3,366 | LD-GFAT/BK70 | 4549550201810 | LD-GFAT/WH70 | 4549550201841 |
| 10.0m | ¥4,279 | LD-GFAT/BK100 | 4549550201797 | LD-GFAT/WH100 | 4549550201827 |

■高速光通信に最適なカテゴリ6Aに準拠、次世代のイーサネット規格である「10GBASE-T」にも対応
 ■ツメ折れ防止プロテクタと屈曲に対する耐久性が高い新素材コネクタを採用したダブル構造で、通常の使用環境では絶対にツメが折れない仕様※1000回の屈曲検査に合格 (当社検証)
 ■カーペットの下やドアの隙間に配線できる薄さ約1.4mm、幅約6.4mmのスーパーフラットタイプ

[仕様]
 ■伝送速度: 10Gbps
 ■規格: CAT6A準拠 (10GBASE-T/1000BASE-TX/1000BASE-T/100BASE-TX/10BASE-Tに準拠)
 ■伝送帯域: 500MHz ■結線方式: ストレート結線 ■ケーブル太さ: 薄さ約1.4mm×幅約6.4mm



| ケーブル長 | 税込 | 品番 | JANコード |
|-------|--------|---------------|---------------|
| 0.5m | ¥1,397 | LD-GFAT/BM05 | 4953103847446 |
| 1.0m | ¥1,650 | LD-GFAT/BM10 | 4953103847453 |
| 1.5m | ¥1,793 | LD-GFAT/BM15 | 4953103847460 |
| 2.0m | ¥1,936 | LD-GFAT/BM20 | 4953103847477 |
| 3.0m | ¥2,420 | LD-GFAT/BM30 | 4953103847484 |
| 5.0m | ¥2,838 | LD-GFAT/BM50 | 4953103847491 |
| 7.0m | ¥3,454 | LD-GFAT/BM70 | 4953103847507 |
| 10.0m | ¥4,719 | LD-GFAT/BM100 | 4953103847514 |
| 15.0m | ¥6,578 | LD-GFAT/BM150 | 4953103847521 |
| 20.0m | ¥8,635 | LD-GFAT/BM200 | 4953103847538 |

工事ソリューション

ネットワークカメラ

無線LAN/有線LAN/スイッチハブ

LANケーブル

NAS

ハードディスク/DVD/CDプレーヤー

カスタムPC

ZEROSHOCK タブレット

デジタルサイネージ/TV会議システム

USBメモリ

SDメモリーカード

メモリリーダライタ

外付けSSD/メモリモジュール

マウス

キーボード/テンキーボード

WEBカメラ

ヘッドセット

スタンドマイク

ドッキングステーション/USBハブ

スキャナ

USB/Type-C/USB延長ケーブル

スマートフォン用ケーブル/変換アダプタ

テレビ用アクセサリ

IEEE1394/プリンターケーブル/SATAケーブル

HDMIケーブル/変換アダプタ

切替器/分配器

電源タップ/ケーブルその他

アクセサリ

セキュリティ/耐震用品

OAフィルター

キーボードカバー/ノートPCケーブル/スタンド/冷却用品

クリーナー

マウスパッド

キャリングバッグ/インナーバッグ

カメラアクセサリ/電子辞書用品

メディアケース

ラベル/用紙

ラック/保管庫/デジタルサイネージスタンド

スマートフォンケース/フィルム/モバイルバッテリー

車載アクセサリ

スマートフォン用アクセサリ

タブレット用アクセサリ

スピーカー

オーディオプレーヤー用アクセサリ/テレビ用アクセサリ

AVケーブル

アルコールチェッカー/体組成計

詳しくはWEBをチェック



ネットワーク

無線LAN

有線LAN/スイッチングハブ

LANケーブル

NAS

ハードディスク/DVD

カスタムPC

サービス

USBメモリ

SDメモリーカード

メモリモジュール

メモリリーダライタ

マウス

キーボード/テンキーボード

WEBカメラ/マイク

USBハブ

USB/IEEE1394ケーブル

ディスプレイ/プリンタケーブル

その他

PC用ケーブル

切替器/ディスプレイ分配器

タップ 工事、オフィス、家庭用/ACアダプタ

ADSL/ケーブルアクセサリ

セキュリティ/耐震用品

OAフィルター

キーボードカバー

冷却用品

クリーナー

マウスパッド

キャリングバッグ/インナーバッグ

デジカメ/電子辞書用品

メディアケース

ラベル/用紙

ラップ

スマートフォン/タブレット用アクセサリー

車載アクセサリ

スマートフォン用アクセサリ

タブレットPC用アクセサリ

スピーカー

オーディオインターフェイス

イヤホン/ヘッドホン

テレビ用アクセサリ

AVケーブル

体組成計

キッチンスケール

電解水生成装置

アクアリータ

詳しくはWEBをチェック



カテゴリ 6A

カテゴリ 6A

環境配慮パッケージ

10BASE T 100BASE TX 1000BASE T 1000BASE TX 10GBASE T

UL規格 E527475, STYLE 2835

CAT6A ヨリ線 8芯 両端コネクタ付き ツメ折れ防止カバー

EU RoHS 指令準拠 環境配慮パッケージ ツメが折れない!



| ケーブル長 | 税込 | 品番 | JANコード |
|-------|--------|-----------------|---------------|
| 0.5m | オープン価格 | LD-GPAT/BU05/ID | 4549550247085 |
| 1.0m | オープン価格 | LD-GPAT/BU1/ID | 4549550247092 |
| 2.0m | オープン価格 | LD-GPAT/BU2/ID | 4549550247115 |
| 3.0m | オープン価格 | LD-GPAT/BU3/ID | 4549550247122 |
| 5.0m | オープン価格 | LD-GPAT/BU5/ID | 4549550247139 |
| 7.0m | オープン価格 | LD-GPAT/BU7/ID | 4549550247146 |
| 10.0m | オープン価格 | LD-GPAT/BU10/ID | 4549550247108 |

■UL規格に対応し、仕様固定ととも長期供給を実現したカテゴリ6A対応LANケーブルです。

- 【仕様】
 ■伝送速度:最大10Gbps ※理論値
 ■規格:Cat6A対応(10BASE-T/100BASE-TX/1000BASE-T/1000BASE-TX/10GBASE-T対応), UL規格(E527475, STYLE 2835)
 ■伝送帯域:500MHz ■結線方式:ストレート結線 ■ケーブル太さ:約6.4mm

スリムタイプ

10BASE T 100BASE TX 1000BASE T 1000BASE TX 10GBASE T

CAT6A準拠 ヨリ線 8芯 両端コネクタ付き ツメ折れ防止カバー ※方向のみ

EU RoHS 指令準拠 環境配慮パッケージ ツメが折れない!



| ケーブル長 | 税込 | 品番 | JANコード | 品番 | JANコード | 品番 | JANコード |
|-------|--------|-----------------|---------------|-----------------|---------------|-----------------|---------------|
| 1.0m | ¥1,738 | LD-GPATSW/BK10 | 4549550254014 | LD-GPATSW/BU10 | 4549550235143 | LD-GPATSW/WH10 | 4549550254069 |
| 2.0m | ¥1,925 | LD-GPATSW/BK20 | 4549550254038 | LD-GPATSW/BU20 | 4549550235167 | LD-GPATSW/WH20 | 4549550254083 |
| 3.0m | ¥2,123 | LD-GPATSW/BK30 | 4549550254045 | LD-GPATSW/BU30 | 4549550235174 | LD-GPATSW/WH30 | 4549550254090 |
| 5.0m | ¥2,706 | LD-GPATSW/BK50 | 4549550254052 | LD-GPATSW/BU50 | 4549550235181 | LD-GPATSW/WH50 | 4549550254106 |
| 10.0m | ¥4,279 | LD-GPATSW/BK100 | 4549550254021 | LD-GPATSW/BU100 | 4549550235150 | LD-GPATSW/WH100 | 4549550254076 |

- 水平方向に左右90度回転できるスイングコネクタを搭載したLANケーブルです。
 ■ケーブルの配線角度を調整できるため、パソコンやルーターなどの設置環境に合わせてスッキリと配線することができます。

- 【仕様】
 ■伝送速度:10Gbps
 ■規格:Cat6A準拠 (10BASE-T/1000BASE-TX/1000BASE-T/100BASE-TX/10BASE-Tiに対応)
 ■伝送帯域:500MHz ■結線方式:ストレート結線 ■ケーブル太さ:約3.5mm

スリムタイプ

10BASE T 100BASE TX 1000BASE T 1000BASE TX 10GBASE T

CAT6A準拠 ヨリ線 8芯

スリム&モールド加工 スリムコネクタ EU RoHS 指令準拠



| ケーブル長 | 税込 | 品番 | JANコード |
|-------|--------|---------------|---------------|
| 1.0m | ¥1,133 | LD-GPASS/BK1 | 4549550201858 |
| 2.0m | ¥1,430 | LD-GPASS/BK2 | 4549550201872 |
| 3.0m | ¥1,738 | LD-GPASS/BK3 | 4549550201889 |
| 5.0m | ¥2,420 | LD-GPASS/BK5 | 4549550201896 |
| 7.0m | ¥3,014 | LD-GPASS/BK7 | 4549550201902 |
| 10.0m | ¥3,927 | LD-GPASS/BK10 | 4549550201865 |

- 高速光通信に最適な10ギガビットイーサネットの「10GBASE-T」に対応
 ■カテゴリ6の2倍である500MHzまでの高周波帯域まで対応しており、ノイズ干渉にも強く、高速で安定したネットワーク環境を実現
 ■1000BASE-TX/1000BASE-T/100BASE-Tとといった環境でも安定したデータ転送速度を確保
 ■狭い場所などでの配線に最適な、直径わずか3.0mmの超スリムケーブルを採用
 ■十字介在をなくしたツイストペア (ヨリ対線) 仕様なので、あらかじめ取り回しが簡単で、狭い場所での敷設も容易
 ■従来品から約40%コンパクトになった新設計のシヨートコネクタを採用
 ※LD-GPASシリーズ対比
 ■隣接するポートに干渉することが無く出っ張りも気にならない、スリムかつコンパクトなコネクタ

- 【仕様】
 ■伝送速度:10Gbps
 ■規格:Cat6A準拠 (10GBASE-T/1000BASE-TX/1000BASE-T/100BASE-TX/10BASE-Tiに準拠)
 ■伝送帯域:500MHz
 ■結線方式:ストレート結線
 ■ケーブル太さ:3mm

スリムタイプ

10BASE T 100BASE TX 1000BASE T 1000BASE TX 10GBASE T

CAT6A準拠 ヨリ線 8芯

スリム&モールド加工 スリムコネクタ EU RoHS 指令準拠



ツメが折れない!

| ケーブル長 | 税込 | 品番 | JANコード |
|-------|--------|-----------------|---------------|
| 1.0m | ¥1,430 | LD-GPASST/BK10 | 4549550201919 |
| 2.0m | ¥1,738 | LD-GPASST/BK20 | 4549550201933 |
| 3.0m | ¥2,035 | LD-GPASST/BK30 | 4549550201940 |
| 5.0m | ¥2,629 | LD-GPASST/BK50 | 4549550201957 |
| 7.0m | ¥3,014 | LD-GPASST/BK70 | 4549550201964 |
| 10.0m | ¥4,147 | LD-GPASST/BK100 | 4549550201926 |

- 高速光通信に最適な、10ギガビットイーサネットの「10GBASE-T」に対応
 ■カテゴリ6の2倍である500MHzまでの高周波帯域まで対応しており、ノイズ干渉にも強く、高速で安定したネットワーク環境を実現
 ■狭い場所などでの配線に最適な、直径3.0mmのスーパースリムケーブルを採用
 ■従来比約40%の新設計ショートコネクタは、隣接するポートに干渉することが無く出っ張りも気にならない、スリムかつコンパクトなコネクタ
 ■屈曲に対する耐久性が高い新素材コネクタを採用し、通常の使用環境では絶対にツメが折れないLANケーブル
 ※1000回の屈曲検査に合格 (当社検証)
 ■ツメ折れによるケーブルの脱落を防止し、長期にわたってしっかりとLANポートに固定
 ■十字介在をなくしたツイストペア (ヨリ対線) 仕様なので、あらかじめ取り回しが簡単で、狭い場所での敷設も容易

- 【仕様】
 ■伝送速度:10Gbps
 ■規格:Cat6A準拠 (10GBASE-T/1000BASE-TX/1000BASE-T/100BASE-TX/10BASE-Tiに準拠)
 ■伝送帯域:500MHz
 ■結線方式:ストレート結線
 ■ケーブル太さ:3mm

スタンダードタイプ

10BASE T 100BASE TX 1000BASE T 1000BASE TX 10GBASE T

CAT6A ヨリ線 8芯 スリム&モールド加工 スリムコネクタ ツメ折れ防止カバー EU RoHS 指令準拠 ツメが折れない!



| ケーブル長 | 税込 | 品番 | JANコード |
|-------|--------|---------------|---------------|
| 1.0m | ¥1,298 | LD-GPAT/BK10 | 4549550201971 |
| 2.0m | ¥1,518 | LD-GPAT/BK20 | 4549550201985 |
| 3.0m | ¥1,738 | LD-GPAT/BK30 | 4549550202008 |
| 5.0m | ¥2,156 | LD-GPAT/BK50 | 4549550202015 |
| 7.0m | ¥2,596 | LD-GPAT/BK70 | 4549550202022 |
| 10.0m | ¥3,234 | LD-GPAT/BK100 | 4549550201988 |

- ツメ折れ防止プロテクタと屈曲に対する耐久性が高い新素材コネクタを採用したダブル構造で、通常の使用環境では絶対にツメが折れないLANケーブル
 ※1000回の屈曲検査に合格 (当社検証)
 ■高速光通信に最適な、10ギガビットイーサネットの「10GBASE-T」に対応
 ■カテゴリ6の2倍である500MHzまでの高周波帯域まで対応しており、ノイズ干渉にも強く、高速で安定したネットワーク環境を実現
 ■1000BASE-TX/1000BASE-T/100BASE-Tとといった環境でも安定したデータ転送速度を確保し、ケーブル内に十字介材を入れることで信号の干渉を防止し、安定したデータ転送を実現
 ■ツメ折れによるケーブルの脱落を防止し、長期にわたってしっかりとLANポートに固定
 ■単線に比べてやわらかく、取り回しがしやすいツイストペア (ヨリ対線) 仕様

- 【仕様】
 ■伝送速度:10Gbps
 ■規格:Cat6A準拠 (10GBASE-T/1000BASE-TX/1000BASE-T/100BASE-TX/10BASE-Tiに準拠)
 ■伝送帯域:500MHz
 ■結線方式:ストレート結線
 ■ケーブル太さ:6.5mm

※表記価格は全て税込価格です。

ソフトタイプ

10BASE T 100BASE TX 1000BASE T 1000BASE TX 10GBASE T

CAT6A準拠 ヨリ線 8芯 スリム&モールド加工 スリムコネクタ ツメ折れ防止カバー EU RoHS指令準拠

- 高速光通信に最適な10ギガビットイーサネットの「10GBASE-T」に対応したカテゴリ6A準拠LANケーブル
- カテゴリ6の2倍である500MHzまでの高周波帯域まで対応しており、ノイズ干渉にも強く、高速で安定したネットワーク環境を実現
- 1000BASE-TX/1000BASE-T/100BASE-Tといった環境でも安定したデータ転送速度を確保
- ケーブルが柔らかく取り回しがしやすい、スッキリと配線できる“やわらかLANケーブル”
- 単線に比べてやわらかく、取り回しがしやすいヨリ線仕様
- スリムコネクタを採用していますので、隣接するポートでも干渉しない
- ケーブル内に十字介在を入れることで、信号の干渉を防止

[仕様]
 ■伝送速度:10Gbps
 ■規格:Cat6A準拠 (10GBASE-T/1000BASE-TX/1000BASE-T/100BASE-TX/10BASE-Tに準拠)
 ■伝送帯域:500MHz
 ■結線方式:ストレート結線
 ■ケーブル太さ:5.2mm



| ケーブル長 | 税込 | 品番 | JANコード | 品番 | JANコード |
|-------|--------|--------------|---------------|--------------|---------------|
| 7.0m | ¥2,937 | LD-GPAY/BK7 | 4953103338388 | LD-GPAY/WH7 | 4549550202053 |
| 10.0m | ¥3,839 | LD-GPAY/BK10 | 4549550202039 | LD-GPAY/WH10 | 4549550202046 |

ソフトタイプ

10BASE T 100BASE TX 1000BASE T 1000BASE TX 10GBASE T

CAT6A準拠 ヨリ線 8芯 スリム&モールド加工 スリムコネクタ ツメ折れ防止カバー EU RoHS指令準拠 ツメが折れない!

- カテゴリ6Aに準拠したやわらかLANケーブル
- 高速光通信に最適な、10ギガビットイーサネットの「10GBASE-T」に対応
- カテゴリ6の2倍である500MHzまでの高周波帯域まで対応しており、ノイズ干渉にも強く、高速で安定したネットワーク環境を実現
- ケーブルがやわらかく、取り回しがしやすいのでスッキリと配線できる
- ツメ折れ防止プロテクタと屈曲に対する耐久性が高い新素材コネクタを採用したダブル構造で、通常の使用環境では絶対にツメが折れないLANケーブル
- ※1000回の屈曲検査に合格(当社検証)
- ツメ折れによるケーブルの脱落を防止し、長期にわたってしっかりとLANポートに固定
- 単線に比べてやわらかく、取り回しがしやすいツイストペア(ヨリ対線)仕様
- 隣接するポートに干渉することがないスリムコネクタを採用

[仕様]
 ■伝送速度:10Gbps
 ■規格:Cat6A準拠 (10GBASE-T/1000BASE-TX/1000BASE-T/100BASE-TX/10BASE-Tに準拠)
 ■伝送帯域:500MHz
 ■結線方式:ストレート結線
 ■ケーブル太さ:4.2mm



| ケーブル長 | 税込 | 品番 | JANコード |
|-------|--------|---------------|---------------|
| 1.0m | ¥1,331 | LD-GPAY/BK10 | 4549550202060 |
| 2.0m | ¥1,639 | LD-GPAY/BK20 | 4549550202084 |
| 3.0m | ¥1,936 | LD-GPAY/BK30 | 4549550202091 |
| 5.0m | ¥2,541 | LD-GPAY/BK50 | 4549550202107 |
| 7.0m | ¥3,146 | LD-GPAY/BK70 | 4549550202114 |
| 10.0m | ¥4,059 | LD-GPAY/BK100 | 4549550202077 |

環境配慮パッケージ

10BASE T 100BASE TX 1000BASE T

1000BASE TX 10GBASE T

CAT6A準拠 ヨリ線 8芯 スリム&モールド加工 スリムコネクタ ツメ折れ防止カバー

EU RoHS指令準拠 環境配慮パッケージ ツメが折れない!

- ツメ折れ防止プロテクタと屈曲に対する耐久性が高い新素材コネクタを採用したダブル構造で、通常の使用環境では絶対にツメが折れないLANケーブル
- ケーブル内に十字介在を入れることで信号の干渉を防止し、安定したデータ転送を実現
- 高速光通信に最適なカテゴリ6Aに準拠、次世代のイーサネット規格である「10GBASE-T」にも対応
- カテゴリ6の2倍である500MHzまでの高周波帯域まで対応しており、ノイズ干渉にも強く、高速で安定したネットワーク環境を実現
- 1000BASE-TX/1000BASE-T/100BASE-TXといった環境でも安定したデータ転送速度を確保

[共通仕様]
 ■対応規格:カテゴリ6A
 ■対応伝送帯域:10GBASE-T, 1000BASE-TX, 1000BASE-T, 100BASE-TX, 10BASE-T
 ■伝送速度:10Gbps(理論値) ■伝送帯域:500MHz
 ■結線方式:ストレート結線 ■ケーブル太さ:6.5mm

配列図



| ケーブル長 | 税込 | ブルー | | | ホワイト | | | レッド | | |
|-------|---------|-----------------|---------------|-----------------|---------------|----------------|---------------|-----|--|--|
| | | 品番 | JANコード | 品番 | JANコード | 品番 | JANコード | | | |
| 1.0m | ¥1,265 | LD-GPAT/BU1/RS | 4549550164047 | LD-GPAT/WH1/RS | 4549550176699 | LD-GPAT/RD1/RS | 4549550176651 | | | |
| 2.0m | ¥1,529 | LD-GPAT/BU2/RS | 4549550164061 | LD-GPAT/WH2/RS | 4549550176729 | LD-GPAT/RD2/RS | 4549550176688 | | | |
| 3.0m | ¥1,760 | LD-GPAT/BU3/RS | 4549550164078 | LD-GPAT/WH3/RS | 4549550176743 | LD-GPAT/RD3/RS | 4549550176675 | | | |
| 5.0m | ¥2,211 | LD-GPAT/BU5/RS | 4549550164085 | LD-GPAT/WH5/RS | 4549550176774 | LD-GPAT/RD5/RS | 4549550176682 | | | |
| 10.0m | ¥3,432 | LD-GPAT/BU10/RS | 4549550164054 | LD-GPAT/WH10/RS | 4549550176705 | | | | | |
| 15.0m | ¥4,895 | LD-GPAT/BU15/RS | 4549550176569 | LD-GPAT/WH15/RS | 4549550176712 | | | | | |
| 20.0m | ¥5,995 | LD-GPAT/BU20/RS | 4549550176576 | LD-GPAT/WH20/RS | 4549550176736 | | | | | |
| 30.0m | ¥8,503 | LD-GPAT/BU30/RS | 4549550176583 | LD-GPAT/WH30/RS | 4549550176750 | | | | | |
| 40.0m | ¥10,681 | LD-GPAT/BU40/RS | 4549550176590 | LD-GPAT/WH40/RS | 4549550176767 | | | | | |
| 50.0m | ¥13,640 | LD-GPAT/BU50/RS | 4549550176606 | LD-GPAT/WH50/RS | 4549550176781 | | | | | |

環境配慮パッケージ

10BASE T 100BASE TX 1000BASE T 1000BASE TX 10GBASE T

CAT6A準拠 単線 8芯 スリム&モールド加工 ツメ折れ防止カバー

EU RoHS指令準拠 環境配慮パッケージ ツメが折れない!



| ケーブル長 | 税込 | 品番 | JANコード |
|-------|---------|-----------------|---------------|
| 60m | ¥16,720 | LD-GPAT/BU60/RS | 4549550176613 |
| 70m | ¥19,140 | LD-GPAT/BU70/RS | 4549550176620 |
| 80m | ¥21,670 | LD-GPAT/BU80/RS | 4549550176637 |
| 90m | ¥22,880 | LD-GPAT/BU90/RS | 4549550176644 |
| 100m | ¥25,080 | LD-GPAT/BU100RS | 4549550176552 |

環境配慮パッケージ

10BASE T 100BASE TX 1000BASE T 1000BASE TX 10GBASE T

CAT6A準拠 単線 8芯 EU RoHS指令準拠 環境配慮パッケージ



- [共通仕様]
 ■対応規格:カテゴリ6A
 ■対応伝送帯域:10GBASE-T, 1000BASE-TX, 1000BASE-T, 100BASE-TX, 10BASE-T
 ■伝送速度:10Gbps(理論値)
 ■伝送帯域:500MHzまで
 (リングマーク入)

パッケージ形態:箱

| ケーブル長 | 税込 | ブルー | | ホワイト | |
|-------|---------|-----------------|---------------|-----------------|---------------|
| | | 品番 | JANコード | 品番 | JANコード |
| 100m | ¥22,440 | LD-GPAL/BU100RS | 4549550171595 | LD-GPAL/WH100RS | 4549550171618 |
| 300m | ¥61,490 | LD-GPAL/BU300RS | 4549550171601 | LD-GPAL/WH300RS | 4549550171625 |

スリムタイプ

10BASE T 100BASE TX 1000BASE T 1000BASE TX 10GBASE T

CAT6A準拠 ヨリ線 8芯

スリム&モールド加工 ツメ折れ防止カバー EU RoHS指令準拠

ツメが折れない!

- [仕様]
 ■伝送速度:10Gbps
 ■規格:Cat6A準拠 (10BASE-T/100BASE-TX/1000BASE-T/1000BASE-TX/10BASE-Tに準拠)
 ■伝送帯域:500MHz
 ■結線方式:ストレート結線
 ■ケーブル太さ:3.0mm

配列図



| ケーブル長 | 税込 | 品番 | JANコード |
|-------|--------|-----------------|---------------|
| 0.5m | ¥1,441 | LD-GPASST/BU05 | 4953103297524 |
| 1.0m | ¥1,606 | LD-GPASST/BU10 | 4953103297531 |
| 1.5m | ¥1,749 | LD-GPASST/BU15 | 4953103297555 |
| 2.0m | ¥1,903 | LD-GPASST/BU20 | 4953103297562 |
| 3.0m | ¥2,211 | LD-GPASST/BU30 | 4953103297579 |
| 5.0m | ¥2,816 | LD-GPASST/BU50 | 4953103297586 |
| 7.0m | ¥3,410 | LD-GPASST/BU70 | 4953103297593 |
| 10.0m | ¥4,312 | LD-GPASST/BU100 | 4953103297548 |

詳しくはWEBをチェック



ネットワーク

工事ソリューション

ネットワークカメラ

無線LAN/有線LAN/
スイッチングハブ

LANケーブル

NAS

ハードディスク/
DVD/CDプレーヤー

カスタムPC

ZEROSHOCK
タブレット

デジタルサイネージ/
TV会議システム

USBメモリ

SDメモリーカード

メモリ

リーダライタ

外付けSSD/
メモリモジュール

マウス

キーボード/
テンキーボード

WEBカメラ

ヘッドセット

スタンドマイク

ドッキングステーション/
USBハブ

スキャナ

USB/Type-C/
USB延長ケーブル

スマートフォン用
ケーブル/
変換アダプタ

テレビ用アクセサリ

IEEE1394/
プリンターケーブル/
SATAケーブル

HDMIケーブル/
変換アダプタ

切替器/
分配器

電源タップ/
ケーブルその他
アクセサリ

セキュリティ/
耐震用品

OAフィルター

キーボードカバー/
ノートPCケーブル/
スタンド/冷却用品

クリーナー

マウスパッド

キャンニングバッグ/
インナーバッグ

カメラアクセサリ/
電子辞書用品

メディアケース

ラベル/用紙

ラック/保管庫/
デジタル

サイネージスタンド

スマートフォンケース/
フィルム/
モバイルバッテリー

車載アクセサリ

スマートフォン用
アクセサリ

タブレット用
アクセサリ

スピーカー

オーディオプレーヤー用
アクセサリ

テレビ用アクセサリ

AVケーブル

アルコールウェット
ティッシュ

詳しくは
WEBをチェック



カテゴリ 6A

カテゴリ 6A

ソフトタイプ

10BASE T 100BASE TX 1000BASE T 1000BASE TX 10GBASE T

CAT6A準拠 ヨリ線 8芯
スリム&モールド加工 ツメ折れ防止カバー EU RoHS指令準拠

ツメが折れない!



| ケーブル長 | 税込 | 品番 | JANコード |
|-------|--------|----------------|---------------|
| 0.5m | ¥1,364 | LD-GPAYT/BU05 | 4953103297609 |
| 1.0m | ¥1,518 | LD-GPAYT/BU10 | 4953103297616 |
| 1.5m | ¥1,661 | LD-GPAYT/BU15 | 4953103297630 |
| 2.0m | ¥1,815 | LD-GPAYT/BU20 | 4953103297647 |
| 3.0m | ¥2,123 | LD-GPAYT/BU30 | 4953103297654 |
| 5.0m | ¥2,717 | LD-GPAYT/BU50 | 4953103297661 |
| 7.0m | ¥3,322 | LD-GPAYT/BU70 | 4953103297678 |
| 10.0m | ¥4,224 | LD-GPAYT/BU100 | 4953103297623 |

【仕様】
 ■伝送速度:10Gbps
 ■規格:Cat6A準拠(10BASE-T/100BASE-TX/1000BASE-T/1000BASE-TX/10BASE-Tに準拠)
 ■伝送帯域:500MHz
 ■結線方式:ストレート結線
 ■ケーブル太さ:4.2mm

スタンダードタイプ

10BASE T 100BASE TX 1000BASE T 1000BASE TX 10GBASE T

CAT6A ヨリ線 8芯
スリム&モールド加工 ツメ折れ防止カバー EU RoHS指令準拠

ツメが折れない!



| ケーブル長 | 税込 | 品番 | JANコード |
|-------|---------|---------------|---------------|
| 0.5m | ¥1,210 | LD-GPAT/BU05 | 4953103846304 |
| 1.0m | ¥1,397 | LD-GPAT/BU10 | 4953103846371 |
| 1.5m | ¥1,540 | LD-GPAT/BU15 | 4953103846388 |
| 2.0m | ¥1,683 | LD-GPAT/BU20 | 4953103846395 |
| 3.0m | ¥1,958 | LD-GPAT/BU30 | 4953103846401 |
| 5.0m | ¥2,453 | LD-GPAT/BU50 | 4953103846418 |
| 7.0m | ¥3,047 | LD-GPAT/BU70 | 4953103846425 |
| 10.0m | ¥3,806 | LD-GPAT/BU100 | 4953103846432 |
| 15.0m | ¥5,137 | LD-GPAT/BU150 | 4953103846449 |
| 20.0m | ¥6,985 | LD-GPAT/BU200 | 4953103846456 |
| 30.0m | ¥10,021 | LD-GPAT/BU300 | 4953103846463 |
| 50.0m | ¥16,060 | LD-GPAT/BU500 | 4953103846470 |

【仕様】
 ■伝送速度:10Gbps
 ■規格:Cat6A対応(10BASE-T/100BASE-TX/1000BASE-T/1000BASE-TX/10BASE-Tに対応)
 ■伝送帯域:500MHz
 ■結線方式:ストレート結線
 ■ケーブル太さ:6.5mm

フラットタイプ

10BASE T 100BASE TX 1000BASE T 1000BASE TX 10GBASE T

CAT6A準拠 ヨリ線 8芯 スリム&モールド加工 ツメ折れ防止カバー EU RoHS指令準拠

ツメが折れない!



| ケーブル長 | 税込 | 品番 | JANコード |
|-------|--------|-------------|---------------|
| 0.3m | ¥1,210 | LD-GFA/BM03 | 4953103222021 |
| 1.0m | ¥1,452 | LD-GFA/BM1 | 4953103222038 |
| 2.0m | ¥1,694 | LD-GFA/BM2 | 4953103222045 |
| 3.0m | ¥1,936 | LD-GFA/BM3 | 4953103222052 |
| 5.0m | ¥2,541 | LD-GFA/BM5 | 4953103222069 |
| 10.0m | ¥3,872 | LD-GFA/BM10 | 4953103222076 |
| 15.0m | ¥5,808 | LD-GFA/BM15 | 4953103222083 |
| 20.0m | ¥7,018 | LD-GFA/BM20 | 4953103222090 |

【仕様】
 ■伝送速度:10Gbps
 ■規格:CAT6A準拠(10BASE-T/1000BASE-TX/1000BASE-T/100BASE-TX/10BASE-Tに準拠)
 ■伝送帯域:500MHz
 ■結線方式:ストレート結線
 ■ケーブル太さ:1.4mm

スリムタイプ

10BASE T 100BASE TX 1000BASE T 1000BASE TX 10GBASE T

CAT6A準拠 ヨリ線 8芯
スリム&モールド加工 ツメ折れ防止カバー EU RoHS指令準拠

ツメが折れない!

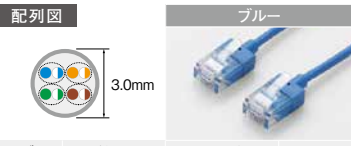

| ケーブル長 | 税込 | 品番 | JANコード |
|-------|--------|---------------|---------------|
| 0.15m | ¥1,232 | LD-GPASS/BU05 | 4953103338258 |
| 1.0m | ¥1,287 | LD-GPASS/BU1 | 4953103338265 |
| 2.0m | ¥1,595 | LD-GPASS/BU2 | 4953103338296 |
| 3.0m | ¥1,892 | LD-GPASS/BU3 | 4953103338319 |
| 5.0m | ¥2,596 | LD-GPASS/BU5 | 4953103338326 |
| 7.0m | ¥3,201 | LD-GPASS/BU7 | 4953103338333 |
| 10.0m | ¥4,103 | LD-GPASS/BU10 | 4953103338272 |
| 15.0m | ¥5,610 | LD-GPASS/BU15 | 4953103338289 |
| 20.0m | ¥7,117 | LD-GPASS/BU20 | 4953103338302 |

■高速光通信に最適なカテゴリ6Aに準拠、次世代のイーサネット規格である「10GBASE-T」にも対応
 ■狭い場所などでの配線に最適なスーパースリムケーブルを採用
 ■EU RoHS指令に準拠した環境にやさしい製品

【仕様】
 ■対応規格:カテゴリ6A
 ■対応伝送帯域:10G BASE-T, 1000BASE-TX, 1000BASE-T, 100BASE-TX, 10BASE-T
 ■伝送速度:10Gbps(理論値)
 ■伝送帯域:500MHz

ソフトタイプ

10BASE T 100BASE TX 1000BASE T 1000BASE TX 10GBASE T

CAT6A ヨリ線 8芯 スリム&モールド加工
ツメ折れ防止カバー EU RoHS指令準拠 ツメが折れない!



| ケーブル長 | 税込 | 品番 | JANコード |
|-------|--------|-----------------|---------------|
| 1.0m | ¥1,298 | GM-LDGPAT/BK10 | 4549550206945 |
| 2.0m | ¥1,518 | GM-LDGPAT/BK20 | 4549550206969 |
| 3.0m | ¥1,727 | GM-LDGPAT/BK30 | 4549550206976 |
| 5.0m | ¥2,156 | GM-LDGPAT/BK50 | 4549550206983 |
| 7.0m | ¥2,585 | GM-LDGPAT/BK70 | 4549550206990 |
| 10.0m | ¥3,234 | GM-LDGPAT/BK100 | 4549550206952 |

■ツメ折れ防止プロテクタと屈曲に対する耐久性が高い新素材コネクタを採用したダブル構造で、通常の使用環境では絶対にツメが折れないLANケーブルです。
 ※1000回の屈曲検査に合格(当社検閲)
 ■ツメ折れによるケーブルの脱落が防げ、長期にわたってしっかりとLANポートに固定することができます。
 ■カテゴリ6の2倍である500MHzまでの高周波領域まで対応しており、ノイズ干渉にも強く、高速で安定したネットワーク環境を実現します。
 ■ケーブル内に十字介材を入れることで信号の干渉を防止し、安定したデータ転送を実現します。

【仕様】
 ■インターフェイス:RJ-45コネクタ
 ■規格:Cat6A対応(10GBASE-T/1000BASE-TX/1000BASE-T/100BASE-TX/10BASE-Tに対応)
 ■伝送速度:10Gbps
 ■伝送帯域:500MHz
 ■ケーブル太さ:6.5mm
 ■結線方式:ストレート結線
 ■パッケージ形態:アルミ箔袋+ステッカー

※表記価格は全て税込価格です。

スタンダードタイプ

10BASE T 100BASE TX 1000BASE T 1000BASE TX 10GBASE T

CAT6A ヨリ線 8芯 ツメ折れ防止カバー スリムコネクタ EU RoHS 指令準拠

- 500MHzまでの高周波領域に対応
- ノイズ干渉に強く、安定したネットワーク環境を実現
- ケーブル内十字材で信号の干渉を防止し安定したデータ転送を実現
- ツメ折れ防止カバー付きスリムタイプコネクタを採用
- やわらかく取り回しがしやすいヨリ線仕様

- [共通仕様]
 ■規格: カテゴリ6A対応 (10BASE-T, 100BASE-TX, 1000BASE-T, 1000BASE-TX, 10GBASE-Tに対応)
 ■最大伝送速度: 10Gbps ■伝送帯域: 500MHz ※ケーブル長はコネクタ部を除く

パッケージ形態: ピニルヘッダ



| ケーブル長 | 税込 | 品番 | JANコード | 品番 | JANコード |
|-------|--------|-------------|---------------|-------------|---------------|
| 1.0m | ¥1,188 | LD-GPA/BK1 | 4953103338081 | LD-GPA/WH1 | 4953103338142 |
| 2.0m | ¥1,485 | LD-GPA/BK2 | 4953103338104 | LD-GPA/WH2 | 4953103338210 |
| 3.0m | ¥1,749 | LD-GPA/BK3 | 4953103338111 | LD-GPA/WH3 | 4953103338227 |
| 5.0m | ¥2,244 | LD-GPA/BK5 | 4953103338128 | LD-GPA/WH5 | 4953103338234 |
| 7.0m | ¥2,871 | LD-GPA/BK7 | 4953103338135 | LD-GPA/WH7 | 4953103338241 |
| 10.0m | ¥3,597 | LD-GPA/BK10 | 4953103338098 | LD-GPA/WH10 | 4953103338203 |



| ケーブル長 | 税込 | 品番 | JANコード |
|-------|---------|--------------|---------------|
| 0.15m | ¥946 | LD-GPA/BU015 | 4953103338142 |
| 0.3m | ¥968 | LD-GPA/BU03 | 4953103221864 |
| 1.0m | ¥1,210 | LD-GPA/BU1 | 4953103221871 |
| 2.0m | ¥1,452 | LD-GPA/BU2 | 4953103221888 |
| 3.0m | ¥1,694 | LD-GPA/BU3 | 4953103221895 |
| 5.0m | ¥2,178 | LD-GPA/BU5 | 4953103221901 |
| 7.0m | ¥2,871 | LD-GPA/BU7 | 4953103338180 |
| 10.0m | ¥3,388 | LD-GPA/BU10 | 4953103221918 |
| 15.0m | ¥5,082 | LD-GPA/BU15 | 4953103221925 |
| 20.0m | ¥5,929 | LD-GPA/BU20 | 4953103221932 |
| 30.0m | ¥9,229 | LD-GPA/BU30 | 4953103338159 |
| 40.0m | ¥11,440 | LD-GPA/BU40 | 4953103338166 |
| 50.0m | ¥13,640 | LD-GPA/BU50 | 4953103338173 |

カテゴリ6

スタンダードタイプ

10BASE T 100BASE TX 1000BASE T 1000BASE TX

CAT6準拠 ヨリ線 8芯 ツメ折れ防止カバー スリムコネクタ EU RoHS 指令準拠

配列図



パッケージ形態: アルミ箔袋+ステッカー

- ツメ折れ防止プロテクタと屈曲に対する耐久性が高い新素材コネクタを採用したダブル構造で通常の使用環境ではツメが折れないLANケーブル※1000回の屈曲検査に合格(当社検証)
- 周波数帯域250MHzを保証する、ギガビット・イーサネットの高速通信に最適な「カテゴリ6」に準拠

- [共通仕様]
 ■伝送速度: 1Gbps
 ■規格: Cat6準拠 (10BASE-T/100BASE-TX/1000BASE-T/1000BASE-TX対応)
 ■伝送帯域: 250MHz ■結線方式: ストレート結線
 ■ケーブル太さ: ケーブル長~15m/4.6mm、20m~/5.5mm
 ■インターフェース: RJ-45コネクタ



| ケーブル長 | 税込 | ブルー | | ブラック | | ホワイト | |
|-------|---------|--------------|---------------|-------------|---------------|-------------|---------------|
| | | 品番 | JANコード | 品番 | JANコード | 品番 | JANコード |
| 0.15m | ¥671 | LD-GPN/BU015 | 4953103418400 | | | | |
| 0.3m | ¥693 | LD-GPN/BU03 | 4953103418417 | | | | |
| 1.0m | ¥836 | LD-GPN/BU1 | 4953103418486 | LD-GPN/BK1 | 4953103418424 | LD-GPN/WH1 | 4953103418592 |
| 2.0m | ¥1,078 | LD-GPN/BU2 | 4953103418493 | LD-GPN/BK2 | 4953103418431 | LD-GPN/WH2 | 4953103418608 |
| 3.0m | ¥1,298 | LD-GPN/BU3 | 4953103418509 | LD-GPN/BK3 | 4953103418448 | LD-GPN/WH3 | 4953103418615 |
| 5.0m | ¥1,749 | LD-GPN/BU5 | 4953103418516 | LD-GPN/BK5 | 4953103418455 | LD-GPN/WH5 | 4953103418622 |
| 7.0m | ¥2,112 | LD-GPN/BU7 | 4953103418523 | | | | |
| 10.0m | ¥2,893 | LD-GPN/BU10 | 4953103418530 | LD-GPN/BK10 | 4953103418479 | LD-GPN/WH10 | 4953103418646 |
| 15.0m | ¥4,015 | LD-GPN/BU15 | 4953103418547 | | | LD-GPN/WH15 | 4953103418653 |
| 20.0m | ¥4,917 | LD-GPN/BU20 | 4953103418561 | | | LD-GPN/WH20 | 4953103418660 |
| 30.0m | ¥7,293 | LD-GPN/BU30 | 4953103418561 | | | | |
| 40.0m | ¥9,658 | LD-GPN/BU40 | 4953103418578 | | | | |
| 50.0m | ¥11,440 | LD-GPN/BU50 | 4953103418585 | | | | |

スタンダードタイプ

10BASE T 100BASE TX 1000BASE T 1000BASE TX

CAT6 ヨリ線 8芯 スリム&モールド加工 ツメ折れ防止カバー

EU RoHS 指令準拠 ツメが折れない!

- 1000BASE-TXや1000BASE-Tといったギガビットでも、安定したネットワーク環境を実現するカテゴリ6に準拠
- 周波数帯域250MHzを保証し、ギガビット・イーサネットの高速通信に最適
- 十字介在をなくした柔らかなツイストペア(ヨリ対線)仕様で狭い場所での敷設も容易

- [仕様]
 ■伝送速度: 1Gbps
 ■規格: Cat6対応 (10BASE-T/100BASE-TX/1000BASE-T/1000BASE-TX対応)
 ■伝送帯域: 250MHz ■結線方式: ストレート結線 ■ケーブル太さ: 5.5mm

配列図

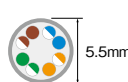

| ケーブル長 | 税込 | 品番 | JANコード |
|-------|---------|--------------|---------------|
| 0.5m | ¥924 | LD-GPT/BU05 | 4953103846487 |
| 1.0m | ¥847 | LD-GPT/BU10 | 4953103846494 |
| 1.5m | ¥1,122 | LD-GPT/BU15 | 4953103846500 |
| 2.0m | ¥1,111 | LD-GPT/BU20 | 4953103846517 |
| 3.0m | ¥1,298 | LD-GPT/BU30 | 4953103846524 |
| 5.0m | ¥1,683 | LD-GPT/BU50 | 4953103846531 |
| 7.0m | ¥2,090 | LD-GPT/BU70 | 4953103846548 |
| 10.0m | ¥2,684 | LD-GPT/BU100 | 4953103846555 |
| 15.0m | ¥4,037 | LD-GPT/BU150 | 4953103846562 |
| 20.0m | ¥5,104 | LD-GPT/BU200 | 4953103846579 |
| 30.0m | ¥7,359 | LD-GPT/BU300 | 4953103846586 |
| 50.0m | ¥11,550 | LD-GPT/BU500 | 4953103846593 |

配列図

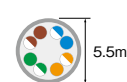

| ケーブル長 | 税込 | 品番 | JANコード |
|-------|--------|-------------|---------------|
| 3.0m | ¥1,441 | LD-GPT/BK30 | 4953103846647 |
| 5.0m | ¥1,870 | LD-GPT/BK50 | 4953103846654 |

ネットワーク

工事ソリューション

ネットワークカメラ

無線LAN/有線LAN/スイッチングハブ

LANケーブル

NAS

ハードディスク/DVD/CDプレーヤー

カスタムPC

ZEROSHOCK

タブレット

デジタルサイン/TV会議システム

USBメモリ

SDメモリーカード

メモリ

リーダライタ

外付けSSD/メモリモジュール

マウス

キーボード/テンキーボード

WEBカメラ

ヘッドセット

スタンドマイク

ドッキングステーション/USBハブ

スキャナ

USB/Type-C/USB延長/ケーブル

スマートフォン用ケーブル/変換アダプタ

テレビ用アクセサリ

IEEE1394/プリンターケーブル/SATAケーブル

HDMIケーブル/AVケーブル/変換アダプタ

切替器/分配器

電源タップ/ケーブルその他

アクセサリ/セキュリティ/耐震用品

OAフィルター

キーボードカバー/ノートPCケーブル/スタンド/冷却用品

クリーナー

マウスパッド

キャリングバッグ/インナーバッグ

カメラアクセ/電子辞書用品

メディアケース

ラベル/用紙

ラック/保管庫/デジタル

サインスタンド/スマートフォンケース/フィルム/モバイルバッテリー

車載アクセサリ

スマートフォン用アクセサリ

タブレット用アクセサリ

スピーカー

オーディオプレーヤー用アクセサリ/テレビ用アクセサリ

AVケーブル

アルコールチェッカー/体組成計

詳しくはWEBをチェック



ネットワーク

工事ソリューション

ネットワークカメラ

無線LAN/有線LAN/スイッチングハブ

LANケーブル

NAS

ハードディスク/DVD/CDプレーヤー

カスタムPC

ZEROSHOCK

タブレット
デジタルサイネージ/TV会議システム

USBメモリ

SDメモリカード

メモリ

リーダライタ
外付けSSD/メモリモジュール

マウス

キーボード/
テンキーボード

WEBカメラ

ヘッドセット

スタンドマイク

ドッキングステーション/
USBハブ

スキャナ

USB/Type-C/
USB延長ケーブル
スマートフォン用ケーブル/変換アダプタ

テレビ用アクセサリ

IEEE1394/
プリンターケーブル/
SATAケーブル

HDMIケーブル/
変換アダプタ

切替器/
分配器

電源タップ/
ケーブルその他
アクセサリ

セキュリティ/
耐震用品

OAフィルター

キーボードカバー/
ノートPCケーブル/
スタンド/冷却用品

クリーナー

マウスパッド

キャリングバッグ/
インナーバッグ

カメラアクセサリー/
電子辞書用品

メディアケース

ラベル/用紙

ラック/保管庫/
デジタル

サイネージスタンド
スマートホンケース
フィルム/モバイルバッテリー

車載アクセサリ

スマートフォン用
アクセサリ

タブレット用
アクセサリ

スピーカー

オーディオプレーヤー用
アクセサリ

テレビ用アクセサリ

AVケーブル

アルコールチェッカー/
体組成計

詳しくはWEBをチェック



カテゴリ 6

カテゴリ6

環境配慮パッケージ

10BASE T **100BASE TX**
1000BASE T **1000BASE TX**

CAT6 ヨリ線 8 芯 スリムコネクタ
 ツメ折れ防止カバー EU RoHS 指令準拠 環境配慮パッケージ ツメが折れない!

■ツメ折れ防止プロテクタと屈曲に対する耐久性が高い新素材コネクタを採用したダブル構造で通常の使用環境ではツメが折れないLANケーブル※1000回の屈曲検査に合格(当社検証)
■周波数帯域250MHzを保障する、ギガビット・イーサネットの高速通信に最適なカテゴリ6対応LANケーブル。

[仕様]
■伝送速度:1Gbps
■規格:Cat6対応(10BASE-T/100BASE-TX/1000BASE-T/1000BASE-TX対応)
■伝送帯域:250MHz
■結線方式:ストレート結線
■ケーブル太さ:5.5mm

配列図

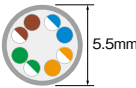

| ケーブル長 | 税込 | 品番 | JANコード | 品番 | JANコード | 品番 | JANコード | 品番 | JANコード |
|-------|---------|----------------|---------------|----------------|---------------|----------------|---------------|----------------|---------------|
| 1.0m | ¥880 | LD-GPT/BU1/RS | 4953103861077 | LD-GPT/BK1/RS | 4953103419261 | LD-GPT/DR1/RS | 4953103419322 | LD-GPT/GN1/RS | 4953103419384 |
| 2.0m | ¥1,001 | LD-GPT/BU2/RS | 4953103861084 | LD-GPT/BK2/RS | 4953103419278 | LD-GPT/DR2/RS | 4953103419339 | LD-GPT/GN2/RS | 4953103419391 |
| 3.0m | ¥1,188 | LD-GPT/BU3/RS | 4953103861091 | LD-GPT/BK3/RS | 4953103419285 | LD-GPT/DR3/RS | 4953103419346 | LD-GPT/GN3/RS | 4953103419407 |
| 5.0m | ¥1,529 | LD-GPT/BU5/RS | 4953103861107 | LD-GPT/BK5/RS | 4953103419292 | LD-GPT/DR5/RS | 4953103419353 | LD-GPT/GN5/RS | 4953103419414 |
| 7.0m | ¥1,881 | LD-GPT/BU7/RS | 4953103419537 | LD-GPT/BK7/RS | 4953103419308 | LD-GPT/DR7/RS | 4953103419360 | LD-GPT/GN7/RS | 4953103419421 |
| 10.0m | ¥2,409 | LD-GPT/BU10/RS | 4953103861114 | LD-GPT/BK10/RS | 4953103419315 | LD-GPT/DR10/RS | 4953103419377 | LD-GPT/GN10/RS | 4953103419438 |
| 15.0m | ¥3,927 | LD-GPT/BU15/RS | 4953103864780 | LD-GPT/BK15/RS | 4549550164092 | LD-GPT/DR15/RS | 4549550164139 | LD-GPT/GN15/RS | 4549550164160 |
| 20.0m | ¥5,016 | LD-GPT/BU20/RS | 4953103864797 | LD-GPT/BK20/RS | 4549550164108 | LD-GPT/DR20/RS | 4549550164146 | LD-GPT/GN20/RS | 4549550164177 |
| 30.0m | ¥7,194 | LD-GPT/BU30/RS | 4953103864803 | LD-GPT/BK30/RS | 4549550164115 | LD-GPT/DR30/RS | 4549550164153 | LD-GPT/GN30/RS | 4549550164184 |
| 50.0m | ¥11,803 | LD-GPT/BU50/RS | 4549550164122 | | | | | | |



| ケーブル長 | 税込 | 品番 | JANコード | 品番 | JANコード | 品番 | JANコード | 品番 | JANコード |
|-------|---------|----------------|---------------|---------------|---------------|---------------|---------------|----------------|---------------|
| 1.0m | ¥880 | LD-GPT/WH1/RS | 4953103419445 | LD-GPT/R1/RS | 4953103465541 | LD-GPT/Y1/RS | 4953103465602 | LD-GPT/LG1/RS | 4953103465664 |
| 2.0m | ¥1,001 | LD-GPT/WH2/RS | 4953103419452 | LD-GPT/R2/RS | 4953103465558 | LD-GPT/Y2/RS | 4953103465619 | LD-GPT/LG2/RS | 4953103465671 |
| 3.0m | ¥1,188 | LD-GPT/WH3/RS | 4953103419469 | LD-GPT/R3/RS | 4953103465565 | LD-GPT/Y3/RS | 4953103465626 | LD-GPT/LG3/RS | 4953103465688 |
| 5.0m | ¥1,529 | LD-GPT/WH5/RS | 4953103419476 | LD-GPT/R5/RS | 4953103465572 | LD-GPT/Y5/RS | 4953103465633 | LD-GPT/LG5/RS | 4953103465695 |
| 7.0m | ¥1,881 | LD-GPT/WH7/RS | 4953103419483 | LD-GPT/R7/RS | 4953103465589 | LD-GPT/Y7/RS | 4953103465640 | LD-GPT/LG7/RS | 4953103465701 |
| 10.0m | ¥2,409 | LD-GPT/WH10/RS | 4953103419490 | LD-GPT/R10/RS | 4953103465596 | LD-GPT/Y10/RS | 4953103465657 | LD-GPT/LG10/RS | 4953103465718 |
| 15.0m | ¥3,927 | LD-GPT/WH15/RS | 4953103419506 | LD-GPT/R15/RS | 4549550164238 | LD-GPT/Y15/RS | 4549550164289 | LD-GPT/LG15/RS | 4549550164191 |
| 20.0m | ¥5,016 | LD-GPT/WH20/RS | 4953103419513 | LD-GPT/R20/RS | 4549550164245 | LD-GPT/Y20/RS | 4549550164276 | LD-GPT/LG20/RS | 4549550164207 |
| 30.0m | ¥7,194 | LD-GPT/WH30/RS | 4953103419520 | LD-GPT/R30/RS | 4549550164252 | LD-GPT/Y30/RS | 4549550164283 | LD-GPT/LG30/RS | 4549550164214 |
| 50.0m | ¥11,803 | | | | | | | LD-GPT/LG50/RS | 4549550164221 |

リレックスタイプ

10BASE T **100BASE TX** **1000BASE T** **1000BASE TX**

CAT6 単線 8 芯 EU RoHS 指令準拠

■周波数帯域250MHzを保障する、ギガビット・イーサネットの高速通信に最適な「カテゴリ6」対応のLANケーブルです。長い距離でも減衰の少ない単線仕様でコネクタなしのケーブルのみタイプ
■必要な長さのLANケーブルの作成に便利な箱入りのリレックスタイプです。ケーブルがもつれにくく、小出しで使用するのに最適です。
■PLC/ADSL/FTTH/CATV/ISDN環境にも対応

[共通仕様]
■対応規格:カテゴリ6
■対応伝送帯域:1000BASE-TX、1000BASE-T、100BASE-TX、10BASE-T
■伝送速度:1Gbps(理論値) ■伝送帯域:250MHzまで

(ロングマーク入)



パッケージ形態:箱

| ケーブル長 | 税込 | ブルー | | ライトグレー | |
|-------|---------|-----------------|---------------|-----------------|---------------|
| | | 品番 | JANコード | 品番 | JANコード |
| 100m | ¥19,140 | LD-CT6/BU100/RS | 4953103190269 | LD-CT6/LG100/RS | 4953103190290 |
| 300m | ¥53,020 | LD-CT6/BU300/RS | 4953103190283 | LD-CT6/LG300/RS | 4953103190313 |

スリムタイプ

10BASE T **100BASE TX** **1000BASE T** **1000BASE TX**

CAT6 ヨリ線 8 芯 スリム&モールド加工 ツメ折れ防止カバー
 EU RoHS 指令準拠 ツメが折れない!

[仕様]
■伝送速度:1Gbps
■規格: Cat6準拠(10BASE-T/100BASE-TX/1000BASE-T/1000BASE-TX準拠)
■伝送帯域:250MHz ■結線方式:ストレート結線 ■ケーブル太さ:3.5mm

配列図

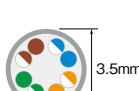

| ケーブル長 | 税込 | 品番 | JANコード | 品番 | JANコード |
|-------|--------|---------------|---------------|--------------|---------------|
| 0.5m | ¥1,034 | LD-GPST/BU05 | 4953103846760 | | |
| 1.0m | ¥1,155 | LD-GPST/BU10 | 4953103846777 | LD-GPST/BK10 | 4953103846876 |
| 1.5m | ¥1,276 | LD-GPST/BU15 | 4953103846784 | LD-GPST/BK15 | 4953103846883 |
| 2.0m | ¥1,397 | LD-GPST/BU20 | 4953103846791 | LD-GPST/BK20 | 4953103846890 |
| 3.0m | ¥1,650 | LD-GPST/BU30 | 4953103846807 | LD-GPST/BK30 | 4953103846906 |
| 5.0m | ¥2,156 | LD-GPST/BU50 | 4953103846814 | LD-GPST/BK50 | 4953103846913 |
| 7.0m | ¥2,684 | LD-GPST/BU70 | 4953103846821 | | |
| 10.0m | ¥3,454 | LD-GPST/BU100 | 4953103846838 | | |
| 15.0m | ¥4,686 | LD-GPST/BU150 | 4953103846845 | | |
| 20.0m | ¥5,918 | LD-GPST/BU200 | 4953103846852 | | |

*表記価格は全て税込価格です。

ソフトタイプ

10BASE T 100BASE TX 1000BASE T 1000BASE TX

CAT6準拠 ヨリ線 8芯 スリム&モールド加工 ツメ折れ防止カバー スリムコネクタ EU RoHS指令準拠 ツメが折れない!

【仕様】
 ■伝送速度:1Gbps
 ■規格:Cat6準拠(10BASE-T/100BASE-TX/1000BASE-T/1000BASE-TX準拠)
 ■伝送帯域:250MHz ■結線方式:ストレート結線 ■コネクタ有無:両端コネクタ付 ■ケーブル太さ:4.2mm

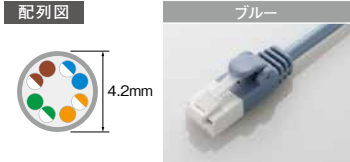

| ケーブル長 | 税込 | 品番 | JANコード |
|-------|--------|---------------|---------------|
| 0.15m | ¥891 | LD-GPYT/BU015 | 4953103512825 |
| 0.3m | ¥902 | LD-GPYT/BU03 | 4953103512832 |
| 0.5m | ¥1,001 | LD-GPYT/BU05 | 4953103846982 |
| 1.0m | ¥1,089 | LD-GPYT/BU10 | 4953103846989 |
| 1.5m | ¥1,199 | LD-GPYT/BU15 | 4953103847002 |
| 2.0m | ¥1,331 | LD-GPYT/BU20 | 4953103847019 |
| 3.0m | ¥1,562 | LD-GPYT/BU30 | 4953103847026 |
| 5.0m | ¥2,035 | LD-GPYT/BU50 | 4953103847033 |
| 7.0m | ¥2,420 | LD-GPYT/BU70 | 4953103847040 |
| 10.0m | ¥3,245 | LD-GPYT/BU100 | 4953103847057 |
| 15.0m | ¥4,422 | LD-GPYT/BU150 | 4953103847064 |
| 20.0m | ¥5,588 | LD-GPYT/BU200 | 4953103847071 |

ソフトタイプ(結束バンド付き)

10BASE T 100BASE TX 1000BASE T 1000BASE TX

CAT6準拠 ヨリ線 8芯 スリム&モールド加工 ツメ折れ防止カバー スリムコネクタ EU RoHS指令準拠 ツメが折れない!

■きれいな配線に役立つケーブル用結束バンド付き(LD-GPYTB/BK015Wのみ2個付き)
 ■単線に比べてやわらかく取り回しがしやすすいツイストペア(ヨリ対線)仕様
 ■周波数帯域250MHzを保証しギガビット・イーサネットの高速通信に最適
 ■隣接するポートに干渉しないスリムコネクタを採用
 ■コネクタにはモールド加工を施しコネクタの着脱やケーブルの振れによる結線部の断線がほとんどありません

【仕様】
 ■伝送速度:1Gbps
 ■規格:Cat6準拠(10BASE-T/100BASE-TX/1000BASE-T/1000BASE-TX準拠)
 ■伝送帯域:250MHz
 ■結線方式:ストレート結線
 ■ケーブル太さ:4.2mm



ケーブル用結束バンド

配列図

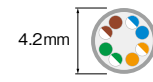

| ケーブル長 | 税込 | 品番 | JANコード |
|-------|------|----------------|---------------|
| 0.15m | ¥946 | LD-GPYTB/BK015 | 4953103747654 |
| 0.3m | ¥957 | LD-GPYTB/BK03 | 4953103747661 |

ブラック(2本入り)

| ケーブル長 | 税込 | 品番 | JANコード |
|-------|--------|-----------------|---------------|
| 0.15m | ¥1,683 | LD-GPYTB/BK015W | 4953103747678 |

フラットタイプ

10BASE T 100BASE TX 1000BASE T 1000BASE TX

CAT6準拠 ヨリ線 8芯 スリム&モールド加工 ツメ折れ防止カバー EU RoHS指令準拠

【仕様】
 ■伝送速度:1Gbps
 ■規格:CAT6準拠(1000BASE-TX/1000BASE-T/100BASE-TX/10BASE-Tに準拠)
 ■伝送帯域:250MHz ■結線方式:ストレート結線 ■ケーブル太さ:1.38mm

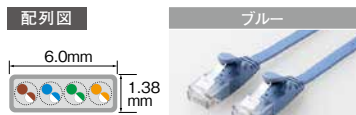

| ケーブル長 | 税込 | 品番 | JANコード |
|-------|--------|-------------|---------------|
| 1.0m | ¥1,144 | LD-GF2/BU1 | 4953103354968 |
| 2.0m | ¥1,364 | LD-GF2/BU2 | 4953103354999 |
| 3.0m | ¥1,573 | LD-GF2/BU3 | 4953103355019 |
| 5.0m | ¥2,013 | LD-GF2/BU5 | 4953103355026 |
| 7.0m | ¥2,651 | LD-GF2/BU7 | 4953103355033 |
| 10.0m | ¥3,311 | LD-GF2/BU10 | 4953103354975 |
| 15.0m | ¥4,697 | LD-GF2/BU15 | 4953103354982 |
| 20.0m | ¥6,435 | LD-GF2/BU20 | 4953103355002 |

フラットタイプ

10BASE T 100BASE TX 1000BASE T 1000BASE TX

CAT6準拠 ヨリ線 8芯 スリム&モールド加工 ツメ折れ防止カバー スリムコネクタ EU RoHS指令準拠 ツメが折れない!

【仕様】
 ■伝送速度:1Gbps ■規格:Cat6準拠(10BASE-T/100BASE-TX/1000BASE-T/1000BASE-TX準拠)
 ■伝送帯域:250MHz ■結線方式:ストレート結線 ■ケーブル太さ:1.4mm



| ケーブル長 | 税込 | 品番 | JANコード |
|-------|--------|--------------|---------------|
| 0.5m | ¥1,331 | LD-GFT/BU05 | 4953103847545 |
| 1.0m | ¥1,441 | LD-GFT/BU10 | 4953103847552 |
| 2.0m | ¥1,672 | LD-GFT/BU20 | 4953103847576 |
| 3.0m | ¥1,870 | LD-GFT/BU30 | 4953103847583 |
| 5.0m | ¥2,299 | LD-GFT/BU50 | 4953103847590 |
| 7.0m | ¥2,959 | LD-GFT/BU70 | 4953103847606 |
| 10.0m | ¥3,597 | LD-GFT/BU100 | 4953103847613 |
| 15.0m | ¥5,126 | LD-GFT/BU150 | 4953103847620 |
| 20.0m | ¥6,941 | LD-GFT/BU200 | 4953103847637 |

ソフトタイプ

10BASE T 100BASE TX 1000BASE T 1000BASE TX

CAT6準拠 8芯 ツメ折れ防止カバー スリムコネクタ EU RoHS指令準拠

【仕様】
 ■伝送速度:1Gbps ■規格:CAT6準拠(10BASE-T,100BASE-TX,1000BASE-T,1000BASE-TXに準拠)
 ■伝送帯域:250MHz ■結線方式:ストレート結線 ■ケーブル太さ:4.4mm

パッケージ形態:ピニルヘッダ

■ケーブルがやわらかく、取り回しがしやすすいでスッキリと配線できる“やわらかLANケーブル”
 ■周波数帯域250MHzを保証する、ギガビット・イーサネットの高速通信に最適な「カテゴリ6」に準拠
 ■ツメが折れにくいプロテクタ付きコネクタを採用 ■ケーブル内に十字在をすることで、信号の干渉を防止

| ケーブル長 | 税込 | ブルー | | ブラック | | ホワイト | | グリーン | | オレンジ | |
|-------|--------|--------------|---------------|-------------|---------------|-------------|---------------|-----------|---------------|------------|---------------|
| | | 品番 | JANコード | 品番 | JANコード | 品番 | JANコード | 品番 | JANコード | 品番 | JANコード |
| 0.15m | ¥682 | LD-GPY/BU015 | 4953103512740 | | | | | | | | |
| 0.3m | ¥704 | LD-GPY/BU03 | 4953103512757 | | | | | | | | |
| 1.0m | ¥1,210 | LD-GPY/BU1 | 4953103202986 | LD-GPY/BK1 | 4953103203266 | LD-GPY/WH1 | 4953103203129 | LD-GPY/G1 | 4953103203198 | LD-GPY/DR1 | 4953103203334 |
| 2.0m | ¥1,452 | LD-GPY/BU2 | 4953103202993 | LD-GPY/BK2 | 4953103203273 | LD-GPY/WH2 | 4953103203136 | LD-GPY/G2 | 4953103203204 | LD-GPY/DR2 | 4953103203341 |
| 3.0m | ¥1,694 | LD-GPY/BU3 | 4953103203006 | LD-GPY/BK3 | 4953103203280 | LD-GPY/WH3 | 4953103203143 | LD-GPY/G3 | 4953103203211 | LD-GPY/DR3 | 4953103203358 |
| 5.0m | ¥2,178 | LD-GPY/BU5 | 4953103203013 | LD-GPY/BK5 | 4953103203297 | LD-GPY/WH5 | 4953103203150 | LD-GPY/G5 | 4953103203228 | LD-GPY/DR5 | 4953103203365 |
| 7.0m | ¥2,420 | LD-GPY/BU7 | 4953103203020 | LD-GPY/BK7 | 4953103203303 | LD-GPY/WH7 | 4953103203167 | | | | |
| 10.0m | ¥3,388 | LD-GPY/BU10 | 4953103203037 | LD-GPY/BK10 | 4953103203310 | LD-GPY/WH10 | 4953103203174 | | | | |
| 15.0m | ¥4,598 | LD-GPY/BU15 | 4953103203044 | LD-GPY/BK15 | 4953103203327 | LD-GPY/WH15 | 4953103203181 | | | | |

工事ソリューション

ネットワークカメラ

無線LAN/有線LAN/スイッチングハブ

LANケーブル

NAS

ハードディスク/DVD/CDプレーヤー

カスタムPC

ZEROSHOCKタブレット

デジタルサイン/TV会議システム

USBメモリ

SDメモ리카ード

メモリ

リーダライタ

外付けSSD/メモリモジュール

マウス

キーボード/テンキーボード

WEBカメラ

ヘッドセット

スタンドマイク

ドッキングステーション/USBハブ

スキャナ

USB/Type-C/USB延長ケーブル

スマートフォン用ケーブル/変換アダプタ

テレビ用アクセサリ

IEEE1394/プリンターケーブル/SATAケーブル

HDMIケーブル/変換アダプタ

切替器/分配器

電源タップ/ケーブルその他

アクセサリ

セキュリティ/耐震用品

OAフィルター

キーボードカバー/ノートPCケーブル/スタンド/冷却用品

クリーナー

マウスパッド

キャリングバッグ/インナーバッグ

カメラアクセ/電子辞書用品

メディアケース

ラベル/用紙

ラック/保管庫/デジタル

サインスタンド

スマートフォン用フィルム/モバイルバッテリー

車載アクセサリ

スマートフォン用アクセサリ

タブレット用アクセサリ

スピーカー

オーディオプレーヤー用アクセサリ

テレビ用アクセサリ

AVケーブル

アルコールチェッカー/体組成計

詳しくはWEBをチェック



ネットワーク

工事ソリューション

ネットワークカメラ

無線LAN/有線LAN/
スイッチングハブ

LANケーブル

NAS

ハードディスク/
DVD/CDプレーヤー

カスタムPC

ZEROSHOCK
タブレット

デジタルサイネージ/
TV会議システム

USBメモリ

SDメモリーカード

メモリ
リーダーライター

外付けSSD/
メモリモジュール

マウス

キーボード/
テンキーボード

WEBカメラ

ヘッドセット

スタンドマイク

ドッキングステーション/
USBハブ

スキャナ

USB/Type-C/
USB延長ケーブル
スマートフォン用
ケーブル/
変換アダプタ

テレビ用アクセサリ

IEEE1394/
プリンターケーブル
SATAケーブル

DMIケーブル/
変換アダプタ

切替器/
分配器

電源タップ/
ケーブルその他
アクセサリ

セキュリティ/
耐震用品

OAフィルター

キーボードカバー/
ノートPCケーブル/
スタンド/冷却用品

クリーナー

マウスパッド

キャリングバッグ/
インナーバッグ

カメラアクセ/電子辞書用品

メディアケース

ラベル/用紙

ラック/保管庫/
デジタル

サイネージスタンド
スマートファンケース/
フィルム/
モバイルバッテリー

車載アクセサリ

スマートフォン用
アクセサリ

タブレット用
アクセサリ

スピーカー

オーディオプレイヤー用
アクセサリ/
テレビ用アクセサリ

AVケーブル

アルコールウェット
ティッシュ

カテゴリ-5E(ツメ折れ防止タイプ)

カテゴリ-5E

スタンダードタイプ

10BASE T 100BASE TX 1000BASE T

CAT5E ヨリ線 8芯
スリム&モールド加工 ツメ折れ防止カバー EU RoHS指令準拠 ツメが折れない!

【仕様】

- 伝送速度:1Gbps
- 規格:Cat5E対応(10BASE-T/100BASE-TX/1000BASE-T対応)
- 伝送帯域:100MHz
- 結線方式:ストレート結線
- ケーブル太さ:5.35mm

- 100BASE-TXや1000BASE-Tといった環境で安定したデータ転送が可能
- 十字介在をなくした柔らかなツイストペア(ヨリ対線)仕様で狭い場所での敷設も容易

配列図

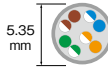

※ケーブル長
1m~15mの
ヨリ線仕様



| ケーブル長 | 税込 | 品番 | JANコード | 品番 | JANコード |
|-------|--------|--------------|---------------|-------------|---------------|
| 0.5m | ¥682 | LD-CTT/BU05 | 4953103847248 | | |
| 1.0m | ¥792 | LD-CTT/BU10 | 4953103847255 | LD-CTT/BK10 | 4953103847378 |
| 1.5m | ¥847 | LD-CTT/BU15 | 4953103847262 | | |
| 2.0m | ¥891 | LD-CTT/BU20 | 4953103847279 | LD-CTT/BK20 | 4953103847392 |
| 3.0m | ¥924 | LD-CTT/BU30 | 4953103847286 | LD-CTT/BK30 | 4953103847408 |
| 5.0m | ¥1,210 | LD-CTT/BU50 | 4953103847293 | LD-CTT/BK50 | 4953103847415 |
| 10.0m | ¥2,079 | LD-CTT/BU100 | 4953103847316 | | |
| 15.0m | ¥2,530 | LD-CTT/BU150 | 4953103847323 | | |
| 20.0m | ¥3,311 | LD-CTT/BU200 | 4953103847330 | | |
| 30.0m | ¥4,455 | LD-CTT/BU300 | 4953103847347 | | |
| 50.0m | ¥6,776 | LD-CTT/BU500 | 4953103847354 | | |

環境配慮パッケージ

10BASE T 100BASE TX 1000BASE T

CAT5E ヨリ線 8芯 スリム&モールド加工 ツメ折れ防止カバー EU RoHS指令準拠 環境配慮パッケージ ツメが折れない!

【仕様】 ■伝送速度:1Gbps ■規格:Cat5E対応(10BASE-T/100BASE-TX/1000BASE-T対応)
■伝送帯域:100MHz ■結線方式:ストレート結線 ■ケーブル太さ:5.35mm

配列図



※ケーブル長
1m~15mの
ヨリ線仕様



| ケーブル長 | 税込 | 品番 | JANコード | 品番 | JANコード | 品番 | JANコード | 品番 | JANコード | 品番 | JANコード |
|-------|--------|----------------|----------------|----------------|---------------|----------------|---------------|----------------|---------------|----------------|---------------|
| 1.0m | ¥682 | LD-CTT/BU1/RS | 4953103861022 | LD-CTT/BK1/RS | 4953103418981 | LD-CTT/DR1/RS | 4953103419049 | LD-CTT/GN1/RS | 4953103419100 | LD-CTT/WH1/RS | 4953103419162 |
| 2.0m | ¥781 | LD-CTT/BU2/RS | 4953103861039 | LD-CTT/BK2/RS | 4953103418998 | LD-CTT/DR2/RS | 4953103419056 | LD-CTT/GN2/RS | 4953103419117 | LD-CTT/WH2/RS | 4953103419179 |
| 3.0m | ¥990 | LD-CTT/BU3/RS | 4953103861046 | LD-CTT/BK3/RS | 4953103419001 | LD-CTT/DR3/RS | 4953103419063 | LD-CTT/GN3/RS | 4953103419124 | LD-CTT/WH3/RS | 4953103419186 |
| 5.0m | ¥1,287 | LD-CTT/BU5/RS | 4953103861053 | LD-CTT/BK5/RS | 4953103419018 | LD-CTT/DR5/RS | 4953103419070 | LD-CTT/GN5/RS | 4953103419131 | LD-CTT/WH5/RS | 4953103419193 |
| 7.0m | ¥1,683 | LD-CTT/BU7/RS | 4953103419254 | LD-CTT/BK7/RS | 4953103419025 | LD-CTT/DR7/RS | 4953103419087 | LD-CTT/GN7/RS | 4953103419148 | LD-CTT/WH7/RS | 4953103419209 |
| 10.0m | ¥1,881 | LD-CTT/BU10/RS | 4953103861060 | LD-CTT/BK10/RS | 4953103419032 | LD-CTT/DR10/RS | 4953103419094 | LD-CTT/GN10/RS | 4953103419155 | LD-CTT/WH10/RS | 4953103419216 |
| 15.0m | ¥2,299 | LD-CTT/BU15/RS | 49531038604759 | | | | | | | LD-CTT/WH15/RS | 4953103419223 |
| 20.0m | ¥2,904 | LD-CTT/BU20/RS | 49531038604766 | | | | | | | LD-CTT/WH20/RS | 4953103419230 |
| 30.0m | ¥4,235 | LD-CTT/BU30/RS | 49531038604773 | | | | | | | LD-CTT/WH30/RS | 4953103419247 |

環境配慮パッケージ

10BASE T 100BASE TX 1000BASE T

CAT5E ヨリ線 8芯 スリム&モールド加工 ツメ折れ防止カバー EU RoHS指令準拠 環境配慮パッケージ ツメが折れない!

【仕様】

- 伝送速度:1Gbps
- 規格:Cat5E対応(10BASE-T/100BASE-TX/1000BASE-T対応)
- 伝送帯域:100MHz
- 結線方式:ストレート結線
- ケーブル太さ:5.35mm

配列図

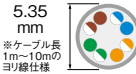

※ケーブル長
1m~10mの
ヨリ線仕様



| ケーブル長 | 税込 | 品番 | JANコード | 品番 | JANコード | 品番 | JANコード |
|-------|--------|---------------|---------------|---------------|---------------|----------------|---------------|
| 1.0m | ¥682 | LD-CTT/R1/RS | 4953103465367 | LD-CTT/Y1/RS | 4953103465428 | LD-CTT/LG1/RS | 4953103465480 |
| 2.0m | ¥781 | LD-CTT/R2/RS | 4953103465374 | LD-CTT/Y2/RS | 4953103465435 | LD-CTT/LG2/RS | 4953103465497 |
| 3.0m | ¥990 | LD-CTT/R3/RS | 4953103465381 | LD-CTT/Y3/RS | 4953103465442 | LD-CTT/LG3/RS | 4953103465503 |
| 5.0m | ¥1,287 | LD-CTT/R5/RS | 4953103465398 | LD-CTT/Y5/RS | 4953103465459 | LD-CTT/LG5/RS | 4953103465510 |
| 7.0m | ¥1,683 | LD-CTT/R7/RS | 4953103465404 | LD-CTT/Y7/RS | 4953103465466 | LD-CTT/LG7/RS | 4953103465527 |
| 10.0m | ¥1,881 | LD-CTT/R10/RS | 4953103465411 | LD-CTT/Y10/RS | 4953103465473 | LD-CTT/LG10/RS | 4953103465534 |

スタンダードタイプ(クロスケーブル)

10BASE T 100BASE TX 1000BASE T

CAT5E準拠 ヨリ線 8芯 スリム&モールド加工 ツメ折れ防止カバー スリムコネクタ EU RoHS指令準拠 ツメが折れない!

- カテゴリ-5Eに準拠したクロスケーブルでパソコン同士を接続するのに便利
- 100BASE-TXや1000BASE-Tといった環境で安定したデータ転送が可能
- 十字介在をなくした柔らかなツイストペア(ヨリ対線)仕様で狭い場所での敷設も容易

【仕様】 ■伝送速度:1Gbps ■規格:Cat5E準拠(10BASE-T/100BASE-TX/1000BASE-T準拠)
■伝送帯域:100MHz ■結線方式:クロス結線 ■ケーブル太さ:5.35mm

配列図



| ケーブル長 | 税込 | 品番 | JANコード |
|-------|--------|--------------|---------------|
| 1.0m | ¥1,001 | LD-CTXT/BU10 | 4953103847804 |
| 2.0m | ¥1,199 | LD-CTXT/BU20 | 4953103847811 |
| 3.0m | ¥1,397 | LD-CTXT/BU30 | 4953103847828 |
| 5.0m | ¥1,749 | LD-CTXT/BU50 | 4953103847835 |

*表記価格は全て税込価格です。

詳しくはWEBをチェック



カテゴリ5E

環境配慮パッケージ

10BASE T 100BASE TX 1000BASE T

CAT5E 8芯 STP EU RoHS指令準拠 環境配慮パッケージ

※本製品の品質保証ケーブル長は最長85mとなります。85m以上のケーブルに関しては保証いたしかねますので、予めご了承ください。

- 【仕様】
- 伝送速度:1Gbps
- 規格:CAT5E対応(10BASE-T,100BASE-TX,1000BASE-Tに対応)
- 伝送帯域:100MHz
- 結線方式:ストレート結線
- ケーブル太さ:6.0mm

配列図

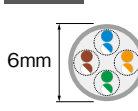

| ケーブル長 | 税込 | 品番 | JANコード |
|-------|---------|--------------------|---------------|
| 1.0m | ¥1,694 | LD-CTS1/RS | 4953103190405 |
| 3.0m | ¥2,178 | LD-CTS3/RS | 4953103190429 |
| 5.0m | ¥2,783 | LD-CTS5/RS | 4953103190436 |
| 10.0m | ¥4,114 | LD-CTS10/RS | 4953103190443 |
| 15.0m | ¥5,445 | LD-CTS15/RS | 4953103190467 |
| 20.0m | ¥6,655 | LD-CTS20/RS | 4953103190474 |
| 30.0m | ¥9,196 | LD-CTS30/RS | 4953103190481 |
| 50.0m | ¥13,970 | LD-CTS50/RS | 4953103190498 |

リレックスタイプ

10BASE T 100BASE TX 1000BASE T

CAT5E 8芯 EU RoHS指令準拠 環境配慮パッケージ

■EU RoHS指令準拠「エンハンスト・カテゴリ5」に対応したSTPケーブル

EU RoHS指令準拠 STPケーブル

| ケーブル長 | 税込 | ブルー | |
|-------|---------|---------------------|---------------|
| | | 品番 | JANコード |
| 100m | ¥24,200 | LD-CTS100/RS | 4953103190504 |
| 300m | ¥60,500 | LD-CTS300/RS | 4953103190511 |

パッケージ形態:箱

配列図

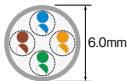

リレックスタイプ

10BASE T 100BASE TX 1000BASE T

CAT5E 8芯 EU RoHS指令準拠 環境配慮パッケージ

- EUのRoHS指令に準拠した環境にやさしい仕様!
- 箱入り、ケーブルのみリレックスタイプ
- エンハンスト・カテゴリ5LANケーブル

EU RoHS指令準拠 LANケーブル (Cat5e 単線) (長さマーク入)

| ケーブル長 | 税込 | ブルー | | ダークグリーン | | オレンジ | | ライトブルー | |
|-------|---------|------------------------|---------------|------------------------|---------------|------------------------|---------------|------------------------|---------------|
| | | 品番 | JANコード | 品番 | JANコード | 品番 | JANコード | 品番 | JANコード |
| 100m | ¥15,510 | LD-CT2/BU100/RS | 4953103460225 | LD-CT2/DG100/RS | 4953103460249 | LD-CT2/DR100/RS | 4953103460263 | LD-CT2/LB100/RS | 4953103460287 |
| 300m | ¥42,130 | LD-CT2/BU300/RS | 4953103460232 | LD-CT2/DG300/RS | 4953103460256 | LD-CT2/DR300/RS | 4953103460270 | LD-CT2/LB300/RS | 4953103460294 |

パッケージ形態:箱



(Cat5e ヨリ線)

| ケーブル長 | 税込 | ブルー | |
|-------|---------|-----------------------|---------------|
| | | 品番 | JANコード |
| 100m | ¥21,560 | LD-CT2/BU100YR | 4953103460362 |
| 300m | ¥55,440 | LD-CT2/BU300YR | 4953103460379 |



カテゴリ5E準拠

スタンダードタイプ

10BASE T 100BASE TX 1000BASE T

CAT5E準拠 ヨリ線 8芯 スリム&モールド加工 スリムコネクタ EU RoHS指令準拠

- 【仕様】 ■伝送速度:1Gbps ■規格:Cat5E準拠(10BASE-T/100BASE-TX/1000BASE-T対応)
- 伝送帯域:100MHz ■結線方式:ストレート結線 ■ケーブル太さ:4.6mm



| ケーブル長 | 税込 | ブルー | | ブラック | | ホワイト | |
|-------|--------|--------------------|---------------|--------------------|---------------|--------------------|---------------|
| | | 品番 | JANコード | 品番 | JANコード | 品番 | JANコード |
| 1.0m | ¥605 | LD-CTN/BU1 | 4953103418769 | | | LD-CTN/WH1 | 4953103418875 |
| 2.0m | ¥715 | LD-CTN/BU2 | 4953103418776 | | | | |
| 3.0m | ¥759 | LD-CTN/BU3 | 4953103418783 | | | LD-CTN/WH3 | 4953103418889 |
| 5.0m | ¥1,056 | LD-CTN/BU5 | 4953103418790 | LD-CTN/BK5 | 4953103418738 | LD-CTN/WH5 | 4953103418905 |
| 10.0m | ¥1,969 | LD-CTN/BU10 | 4953103418813 | LD-CTN/BK10 | 4953103418752 | LD-CTN/WH10 | 4953103418929 |
| 15.0m | ¥2,442 | LD-CTN/BU15 | 4953103418820 | | | | |
| 20.0m | ¥3,256 | LD-CTN/BU20 | 4953103418837 | | | LD-CTN/WH20 | 4953103418943 |
| 30.0m | ¥4,279 | LD-CTN/BU30 | 4953103418844 | | | | |
| 40.0m | ¥6,039 | LD-CTN/BU40 | 4953103418851 | | | | |
| 50.0m | ¥6,644 | LD-CTN/BU50 | 4953103418868 | | | LD-CTN/WH50 | 4953103418974 |

パッケージ形態:アルミ箔袋+ステッカー

■十字介在をなくしたヨリ線仕様なので、柔らかく取り回しが簡単で、狭い場所での敷設も容易です。コネクタの全長は約3cmとコンパクトなので、狭い場所でも取り回しが簡単です。

ソフトタイプ

10BASE T 100BASE TX 1000BASE T

CAT5E準拠 8芯 ツメ折れ防止カバー

- 【仕様】 ■伝送速度:1Gbps ■規格:Cat5E準拠(10BASE-T/100BASE-TX/1000BASE-T対応)
- 伝送帯域:100MHz ■結線方式:ストレート結線 ■ケーブル太さ:3.6mm



| ケーブル長 | 税込 | ブルー | | ブラック | | ライトグレー | |
|-------|--------|--------------------|---------------|-------------------|---------------|-------------------|---------------|
| | | 品番 | JANコード | 品番 | JANコード | 品番 | JANコード |
| 1.0m | ¥726 | LD-CTY/BU1 | 4953103202566 | | | | |
| 2.0m | ¥913 | LD-CTY/BU2 | 4953103202573 | LD-CTY/BK2 | 4953103202856 | LD-CTY/LG2 | 4953103202641 |
| 3.0m | ¥968 | LD-CTY/BU3 | 4953103202580 | LD-CTY/BK3 | 4953103202863 | LD-CTY/LG3 | 4953103202658 |
| 5.0m | ¥1,452 | LD-CTY/BU5 | 4953103202597 | LD-CTY/BK5 | 4953103202870 | LD-CTY/LG5 | 4953103202665 |
| 10.0m | ¥2,420 | LD-CTY/BU10 | 4953103202610 | | | | |
| 15.0m | ¥3,146 | LD-CTY/BU15 | 4953103202627 | | | | |

パッケージ形態:ビニルヘッド

■ケーブルがやわらかく、取り回しがしやすいのでスッキリと配線できる*やわらかLANケーブル*

- 工事ソリューション
- ネットワークカメラ
- 無線LAN/有線LAN/スイッチングハブ
- LANケーブル
- NAS
- ハードディスク/DVD/CDプレーヤー
- カスタムPC
- ZEROSHOCKタブレット
- デジタルカメラ/TV会議システム
- USBメモリ
- SDメモリーカード
- メモリ
- リーダライタ
- 外付けSSD/メモリモジュール
- マウス
- キーボード/テンキーボード
- WEBカメラ
- ヘッドセット
- スタンドマイク
- ドッキングステーション/USBハブ
- スキャナ
- USB/Type-C/USB延長ケーブル
- スマートフォン用ケーブル/変換アダプタ
- テレビ用アクセサリ
- IEEE1394/プリンターケーブル/SATAケーブル
- HDMIケーブル/変換アダプタ
- 切替器/分配器
- 電源タップ/ケーブルその他
- アクセサリ
- セキュリティ/耐震用品
- OAフィルター
- キーボードカバー/ノートPCケーブル/スタンド/冷却用品
- クリーナー
- マウスパッド
- キャリングバッグ/インナーバッグ
- カメラアクセ/電子辞書用品
- メディアケース
- ラベル/用紙
- ラック/保管庫/デジタルサイン/スタンド
- スマートフォンケース/フィルム/モバイルバッテリー
- 車載アクセサリ
- スマートフォン用アクセサリ
- タブレット用アクセサリ
- スピーカー
- オーディオプレーヤー用アクセサリ
- テレビ用アクセサリ
- AVケーブル
- アルコールチェッカー/体組成計

詳しくはWEBをチェック



- ネットワーク
- 工事ソリューション
- ネットワークカメラ
- 無線LAN/有線LAN/スイッチングハブ
- LANケーブル
- NAS
- ハードディスク/DVD/CDプレーヤー
- カスタムPC
- ZEROSHOCKタブレット
- デジタルサイン/TV会議システム
- USBメモリ
- SDメモリカード
- メモリ
- リーダーライタ
- 外付けSSD/メモリモジュール
- マウス
- キーボード/テンキーボード
- WEBカメラ
- ヘッドセット
- スタンドマイク
- ドッキングステーション/USBハブ
- スキャナ
- USB/Type-C/USB延長/ケーブルスマートフォン用ケーブル/変換アダプタ
- テレビ用アクセサリ
- IEEE1394/プリンターケーブル/SATAケーブル
- HDMIケーブル/変換アダプタ
- 切替器/分配器
- 電源タップ/ケーブルその他アクセサリ
- セキュリティ/耐震用品
- OAフィルター
- キーボードカバー/ノートPCケーブル/スタンド/冷却用品
- クリーナー
- マウスパッド
- キャリングバッグ/インナーバッグ
- カメラアクセ/電子辞書用品
- メディアケース
- ラベル/用紙
- ラック/保管庫/デジタル
- サインスタンド
- スマートフォンケース/フィルム/モバイルバッテリー
- 車載アクセサリ
- スマートフォン用アクセサリ
- タブレット用アクセサリ
- スピーカー
- オーディオプレイヤー用アクセサリ
- テレビ用アクセサリ
- AVケーブル
- アルコールチェッカー/体組成計

カテゴリ 5E / 巻取りケーブル / 高耐久 & 屋外対応

カテゴリ5E準拠

フラットタイプ

スーパーフラットタイプ

10BASE T 100BASE TX 1000BASE T **CAT5E準拠** ヨリ線 8芯

両端にコネクタ付き



| ケーブル長 | 税込 | 品番 | JANコード |
|-------|---------|--------------|---------------|
| 20.0m | ¥6,050 | LD-CTFS/BU20 | 4953103007987 |
| 30.0m | ¥8,470 | LD-CTFS/BU30 | 4953103007994 |
| 50.0m | ¥14,520 | LD-CTFS/BU50 | 4953103008007 |

パッケージ形態：ビニルヘッダ

配列図

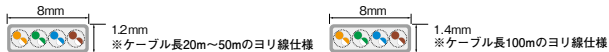

コネクタのないケーブルのみのタイプ



LD-CTFS/BU100

4953103158160

100m 税込 ¥20,570

パッケージ形態：箱

■ケーブル加工には専用工具 (LD-KKTFS) と専用コネクタ (LD-FRJ45T10) が必要です。(P.45掲載)
 ※本製品のケーブル長保証範囲は50m未満です。50m以上のケーブルに関しては保証し兼ねますので予めご了承ください。

巻取りケーブル

CAT6 準拠 携帯巻取りツメ折れ防止LANケーブル

10BASE T 100BASE TX 1000BASE T 1000BASE TX

CAT6準拠 ヨリ線 8芯 ツメ折れ防止カバー スリムコネクタ EU RoHS指令準拠 **ツメが折れない!**



■両側のコネクタを左右に伸ばすことで、4段階に長さの調節が可能なストッパー機構を採用

■収納は、ボタンを押すだけの自動巻取りタイプ

パッケージ形態：プラスチック

配列図

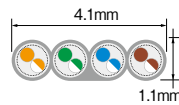

ブラック



| ケーブル長 | 税込 | 品番 | JANコード |
|-------|--------|--------------|---------------|
| 1.5m | ¥5,104 | LD-MCTGT/BK | 4953103846944 |
| 2.5m | ¥5,918 | LD-MCTGT/BK2 | 4953103846951 |

高耐久&屋外対応

CAT6A 準拠 すき間用LANケーブル(屋外対応版)

10BASE T 1000BASE TX 1000BASE T

100BASE TX 100BASE T

CAT6A準拠 ヨリ線 両端コネクタ付き



LD-VAPF6A/SV04

税込 ¥5,852

4549550239059

■ケーブル長:0.4m
 ■ケーブル厚み:1.5mm

薄さ約1.5mm



■薄さ約1.5mmのフラットケーブルなので壁に穴を開けずに窓やドアのすきまからケーブルを通すことができます。

■電力供給が可能なPoE(IEEE802.3af)に対応しています。

CAT5E 準拠 高耐久すきま用アルミ強化フラットLANケーブル

10BASE T 100BASE TX 1000BASE T

CAT5E準拠 ヨリ線 スリム&モールド加工 スリムコネクタ

■サッシ窓のすきまを使って屋外からのLANケーブルを屋内に引き込むことができます。



LD-VAPF/SV05

4953103071032

税込 ¥2,904

■ケーブル長:0.5m
 ※アルミテープ部分以外は非防水加工です。屋外で使用する部分については、必ず防水加工をしてください

1.4mmの薄さ



CAT5E 準拠 カテゴリ5E対応、すぐれた耐候性のスタンダードLANケーブル

10BASE T 100BASE TX 1000BASE T

CAT5E準拠

■屋外で使用可能なカテゴリ5E対応のスタンダードLANケーブル
 ■外部被ふくにポリエチレンシースを使用し二重構造化することで耐候性を向上
 ■100BASE-TXや1000BASE-Tといった環境で安定したデータ転送が可能
 ■ケーブル両端にツメ折れ保護カバーのあるコネクタ付き ■AWG24の単線仕様

【仕様】

■規格: Cat5E対応 (10BASE-T/100BASE-TX/1000BASE-T対応)
 ■伝送速度: 1Gbps ■伝送帯域: 100MHz
 ■導体構成: 単線仕様 (AWG24) ■結線方式: ストレート結線

配列図

両端にコネクタ付き



| ケーブル長 | 税込 | 品番 | JANコード |
|-------|---------|---------------|--------------|
| 10m | ¥8,173 | LD-VAPFR/BK10 | 495310363521 |
| 20m | ¥13,970 | LD-VAPFR/BK20 | 495310363538 |
| 30m | ¥19,360 | LD-VAPFR/BK30 | 495310363545 |

■ケーブル両端にツメ折れ保護カバーのあるコネクタ付き
 ■インターフェース: 両端: RJ-45コネクタ付

コネクタのないケーブルのみのタイプ



LD-VAPFR/BK100

495310363552

100m 税込 ¥53,020

■お好みの長さで使用するのに最適
 ■インターフェース: コネクタなし
 ■付属品: 簡易皮むき工具

※表記価格は全て税込価格です。

詳しくはWEBをチェック



光ファイバーケーブル／LAN ケーブルアクセサリ

光ファイバーケーブル

外部ノイズの影響がなく安定した高速・長距離伝送が可能で基幹部分の通信速度向上に役立つ!

[共通仕様] ■芯数:2芯 ■外皮材質:PVC ■ケーブル径:Φ2.0mm
■光ファイバーコア径:125μm



LC-LCコネクタ仕様、取り外し可能なプッシュプル方式のコネクタ搭載した光ファイバーケーブル

シングルモード

■適合規格:1000BASE-LX、10GBASE-LR
■光ファイバーコア径:9μm



| ケーブル長 | 税込 | 品番 | JANコード |
|-------|---------|-------------|---------------|
| 1.0m | ¥7,865 | OC-LCLC1/1 | 4953103297814 |
| 2.0m | ¥8,107 | OC-LCLC1/2 | 4953103297838 |
| 3.0m | ¥8,349 | OC-LCLC1/3 | 4953103297845 |
| 5.0m | ¥8,954 | OC-LCLC1/5 | 4953103297852 |
| 10.0m | ¥10,406 | OC-LCLC1/10 | 4953103297821 |

マルチモード

■適合規格:1000BASE-LX、1000BASE-SX、100BASE-FX
■光ファイバーコア径:50μm



| ケーブル長 | 税込 | 品番 | JANコード |
|-------|---------|-------------|---------------|
| 1.0m | ¥6,655 | OC-LCLC5/1 | 4953103297869 |
| 2.0m | ¥7,139 | OC-LCLC5/2 | 4953103297883 |
| 3.0m | ¥7,502 | OC-LCLC5/3 | 4953103297890 |
| 5.0m | ¥8,470 | OC-LCLC5/5 | 4953103297906 |
| 10.0m | ¥10,648 | OC-LCLC5/10 | 4953103297876 |

マルチモード/ギガ対応

■適合規格:10GBASE-SR、10GBASE-SW、1000BASE-LX、1000BASE-SX、100BASE-FX
■光ファイバーコア径:50μm



| ケーブル長 | 税込 | 品番 | JANコード |
|-------|---------|----------------|---------------|
| 1.0m | ¥22,660 | OC-LCLC50M3/1 | 4953103297913 |
| 2.0m | ¥24,090 | OC-LCLC50M3/2 | 4953103297937 |
| 3.0m | ¥25,630 | OC-LCLC50M3/3 | 4953103297944 |
| 5.0m | ¥28,490 | OC-LCLC50M3/5 | 4953103297951 |
| 10.0m | ¥35,750 | OC-LCLC50M3/10 | 4953103297920 |

LC-SC コネクタ仕様、取り外し可能なプッシュプル方式のコネクタ搭載した光ファイバーケーブル

シングルモード

■適合規格:1000BASE-LX、10GBASE-LR
■光ファイバーコア径:9μm



| ケーブル長 | 税込 | 品番 | JANコード |
|-------|--------|-------------|---------------|
| 1.0m | ¥6,776 | OC-LCSC1/1 | 4953103297968 |
| 2.0m | ¥7,018 | OC-LCSC1/2 | 4953103297982 |
| 3.0m | ¥7,381 | OC-LCSC1/3 | 4953103297999 |
| 5.0m | ¥7,865 | OC-LCSC1/5 | 4953103298002 |
| 10.0m | ¥9,317 | OC-LCSC1/10 | 4953103297975 |

マルチモード

■適合規格:1000BASE-LX、1000BASE-SX、100BASE-FX
■光ファイバーコア径:50μm



| ケーブル長 | 税込 | 品番 | JANコード |
|-------|---------|-------------|---------------|
| 1.0m | ¥6,050 | OC-LCSC5/1 | 4953103298019 |
| 2.0m | ¥6,534 | OC-LCSC5/2 | 4953103298033 |
| 3.0m | ¥7,018 | OC-LCSC5/3 | 4953103298040 |
| 5.0m | ¥7,986 | OC-LCSC5/5 | 4953103298057 |
| 10.0m | ¥10,406 | OC-LCSC5/10 | 4953103298026 |

マルチモード/ギガ対応

■適合規格:10GBASE-SR、10GBASE-SW、1000BASE-LX、1000BASE-SX、100BASE-FX
■光ファイバーコア径:50μm



| ケーブル長 | 税込 | 品番 | JANコード |
|-------|---------|----------------|---------------|
| 1.0m | ¥18,370 | OC-LCSC50M3/1 | 4953103298064 |
| 2.0m | ¥19,580 | OC-LCSC50M3/2 | 4953103298088 |
| 3.0m | ¥21,230 | OC-LCSC50M3/3 | 4953103298095 |
| 5.0m | ¥24,090 | OC-LCSC50M3/5 | 4953103298101 |
| 10.0m | ¥31,350 | OC-LCSC50M3/10 | 4953103298071 |

LANケーブルアクセサリ

LANケーブルの加工に便利です。

ケーブルテスタ

リモートタイプLANケーブルテスタ



LD-RCTEST3

税込 ¥11,880 4953103046078

■W36×D141×H24mm ■重量:55g
■測定範囲:ケーブル長0.5m~100mまで
※一部細かいケーブルは90mまで
■付属品:電池1個(9V角形電池)

工具

ラatchetタイプ RJ45コネクタかしめ工具



LD-KKTP2

単線・ヨリ線対応
税込 ¥11,880 4953103046450

■上下から均一な力でかしめを行いますので
確実な加工が可能です
■RJ45コネクタ専用
■ラatchet機構なので、ケーブルをきちんと
かしめるとカチッと音がして確認できます

ラatchetタイプ RJ45コネクタかしめ工具



LD-KKTR

単線・ヨリ線対応
税込 ¥11,880 4953103114487

■中途半端にかしめられている場合、手元がラ
chetで固定され、何度もかしめることによ
るコネクタ部分の破損を防ぐことができます
■RJ45コネクタ、RJ11コネクタ両対応

RJ45コネクタかしめ工具



LD-KKTA2

税込 ¥4,818 4953103046443

■RJ45コネクタ専用
■単線・ヨリ線再対応
■皮むき、ケーブルカッター付

RJ45ツールキット



LD-TOOLKIT

税込 ¥17,930 4953103121645

■専用収納ケース付
■RJ45コネクタかしめ工具(LD-KKTR)、
外皮むき工具(LD-GKTY)、ケーブル
カッター(LD-CUT)のセット

RJ45用外皮むき工具



LD-GKTY

税込 ¥3,025 4953103777606

■パッケージ形態:ピニルヘッド

スーパーフラット (LD-CTFS 専用)

スーパーフラットケーブル専用外皮むき工具



LD-KKTFS

税込 ¥17,930 4953103158146

■スーパーフラットケーブルの外皮むきが簡単
に入ります(LD-CTFSシリーズ専用です)

スーパーフラットケーブル専用コネクタ(ブーツ付・10個)



LD-FRJ45T10

10個入り
税込 ¥2,420 4953103158153

■パッケージ形態:プリスタ(LD-CTFSシリーズ専用です)かしめ工具は当社RJ45コネクタか
しめ工具をご使用ください

※ご注文数の指定方法にご注意ください
例:入り数10の場合(1袋にコネクタ10個入り)
コネクタ10個ご希望 → 注文数:1
コネクタ100個ご希望 → 注文数:10

コネクタ

CAT6対応 RJ45コネクタ



LD-6RJ45T10

10個入り
税込 ¥1,452 495310315424

LD-6RJ45T100

100個入り
税込 ¥14,520 4549550171661

CAT5E対応 RJ45コネクタ



LD-RJ45TY10

10個入り
税込 ¥968 4953103030527

LD-RJ45TY100

100個入り
税込 ¥5,082 4953103030534

CAT5E対応 RJ45コネクタ



LD-RJ45T10A

10個入り
税込 ¥605 4953103812154

LD-RJ45T100

100個入り
税込 ¥5,082 4953103818385

STP RJ45コネクタ



LD-SRJ45T10

10個入り
税込 ¥2,662 4953103144187

※ご注文数の指定方法にご注意ください
例:入り数10の場合(1袋にコネクタ10個入り)
コネクタ10個ご希望 → 注文数:1
コネクタ100個ご希望 → 注文数:10
例:入り数100の場合(1袋にコネクタ100個入り)
コネクタ100個ご希望 → 注文数:1
コネクタ1,000個ご希望 → 注文数:10

ネットワーク

工事ソリューション

ネットワークカメラ

無線LAN/有線LAN/
スイッチングハブ

LANケーブル

NAS

ハードディスク
DVD/CDプレーヤー
カスタムPC

ZEROSHOCK
タブレット
デジタルサインage/
TV会議システム

USBメモリ

SDメモリカード

メモリ
リーダライタ
外付けSSD/
メモリモジュール

マウス

キーボード/
テンキーボード

WEBカメラ

ヘッドセット

スタンドマイク

ドキュメントステーション/
USBハブ

スキャナ

USB/Type-C/
USB延長ケーブル
スマートフォン用
ケーブル/
変換アダプタ

テレビ用アクセサリ

IEEE1394/
プリンターケーブル/
SATAケーブル
HDMIケーブル/
変換アダプタ
切替器/
分配器
電源タップ/
ケーブルその他
アクセサリ

セキュリティ/
耐震用品

OAフィルター

キーボードカバー/
ノートPCケース/
スタンド/冷却用品

クリーナー

マウスパッド

キャリングバッグ/
インナーバッグ
カメラアクセ/
電子辞書用品

メディアケース

ラベル/用紙
ラック/保管庫/
デジタル
サインageスタンド
スマートフォンケース/
フィルム/
モバイルバッテリー

車載アクセサリ

スマートフォン用
アクセサリ

タブレット用
アクセサリ

スピーカー

オーディオプレーヤー用
アクセサリ
テレビ用アクセサリ

AVケーブル

アルコールチェッカー/
体組成計

詳しくは
WEBをチェック



ネットワーク

工事ソリューション

ネットワークカメラ

無線LAN/有線LAN/スイッチングハブ

LANケーブル

NAS

ハードディスク/DVD/CDプレーヤー

カスタムPC

ZEROSHOCKタブレット

デジタルサイン/TV会議システム

USBメモリ

SDメモリカード

メモリ

リーダライタ

外付けSSD/メモリモジュール

マウス

キーボード/テンキーボード

WEBカメラ

ヘッドセット

スタンドマイク

ドッキングステーション/USBハブ

スキャナ

USB/Type-C/USB延長ケーブル

スマートフォン用ケーブル/変換アダプタ

テレビ用アクセサリ

IEEE1394/プリンターケーブル/SATAケーブル

HDMIケーブル/変換アダプタ

切替器/分配器

電源タップ/ケーブルその他アクセサリ

セキュリティティ/耐震用品

OAフィルター

キーボードカバー/ノートPCケーブル/スタンド/冷却用品

クリーナー

マウスパッド

キャリングバッグ/インナーバッグ

カメラアクセ/電子辞書用品

メディアケース

ラベル/用紙

ラック/保護庫/デジタルサインスタンド

スマートホン用ケーブル/フィルム/モバイルバッテリー

車載アクセサリ

スマートフォン用アクセサリ

タブレット用アクセサリ

スピーカー

オーディオプレイヤー用アクセサリ/テレビ用アクセサリ

AVケーブル

アルコールウェット/体組成計

LAN ケーブルアクセサリ

ツメの折れないLANコネクタ

カテゴリ-6の単線ケーブルおよびヨリ線ケーブルの両方に対応

カテゴリ-5eの単線ケーブルに対応



LD-6RJ45T10/T (10個入り)

税込 ¥2,706 4953103737716

[仕様] ■インターフェイス:RJ-45

LD-RJ45T10/T (10個入り)

税込 ¥2,112 4953103737723

プロテクタ付きツメの折れないLANコネクタ

カテゴリ-6の単線ケーブルおよびヨリ線ケーブルの両方に対応



LD-6RJ45T10/TP (10個入り)

税込 ¥3,861 4953103516427

[仕様]

- インターフェイス:RJ-45
- その他:ツメ折れ防止タイプ・プロテクタセット

※ご注文数の指定方法にご注意ください 例:入り数10の場合(1袋にコネクタ10個入り) ●コネクタ10個ご希望 → 注文数:1 ●コネクタ100個ご希望 → 注文数:10

後付けタイプコネクタ保護カバー

LANケーブルのコネクタ部を保護するカバーです。カバーの色を使い分ければ誤配線の防止にも役立ちます。

6個入り

LD-ABBU6

ブルー 4953103045866

LD-ABBE6

ベージュ 4953103045810

LD-ABLG6

ライトグレー 4953103045897

税込 各 ¥605



- ケーブルのコネクタ部に取り付け、保護するためのカバーです
- 既存ケーブルに取り付け可能な後付けタイプ
- ケーブルの種類によりカバーを色分けすることで誤配線の防止に役立ちます
- ※モールド加工したLANケーブルには取り付けられません

先付けタイプコネクタ保護カバー

自作LANケーブルのコネクタ部を保護するカバーです。

6個入り

税込 各 ¥605

LD-EBBU6

ブルー 4953103045958



LD-EBBE6

ベージュ 4953103046009



- ケーブルのコネクタ部に取り付け、保護するためのカバーです
- ケーブルの種類によりカバーを色分けすることで誤配線の防止にも役立ちます
- 材質:サントプレーン

10個入り



LD-RJ45GPC/BU10

ブルー 税込 ¥968

4953103160194

■対応ケーブル径:最大6.5mmまで

各種アクセサリ

ケーブルクリップ

25個入り

税込 各 ¥550

LD-CC11

4953103045705

束線径φ11.5mm

LD-CC18

4953103045712

束線径φ18.0mm

ケーブルベルト

6本入り

税込 各 ¥550

ケーブル収容数最大6本まで

LD-CUC13

4953103045736

ケーブル収容数最大12本まで

LD-CUC18

4953103045743

- ケーブルの形状や線径の大きさを問わずに結束が可能です
- 粘着テープ、ネジ止めでの固定が可能です

ケーブルフック

10個入り

税込 各 ¥605

小:1×2cm

LD-US10

4953103045750

大:1.5×2.5cm

LD-US15

4953103045767

ヘッド付バンドタイプ(長さ10cm)

20本入り

税込 ¥550

LD-ST100WH20

4953103045859

- ケーブル内容を書き込める、分類・整理に便利なヘッド付

ケーブルバンド(長さ14cm)

30本入り

税込 各 ¥605

LD-T140WH30

ホワイト 4953103045842

LD-T140BK30

ブラック 4953103045835

ケーブルバンド(長さ10cm)

50本入り

税込 各 ¥605

5色セット

LD-T100SET50

4953103045828

ホワイト

LD-T100WH50

4953103045774

各種アクセサリ

ケーブル結束バンド(長さ14.5cm)

3本入り

税込 ¥550

LD-MT1BU3

ブルー 4953103045613

税込 ¥550

LD-MT1BK3

ブラック 4953103045644

- 取り付け、取り外しが簡単で何度でも使用可能な結束バンドタイプ

※表記価格は全て税込価格です。

詳しくはWEBをチェック



ネットワークセキュリティ

RJ-45中継コネクタ(10/100BASE-TX対応)



- イーサネット上のデータ通信をオン/オフできるボタンを装備した通信遮断機能付きのRJ-45中継コネクタ
- データ通信をオフにすることでデータ流出、ウイルス感染、不正アクセスなどを防止可能
- 中継コネクタ本体にボタンを装備し、手元で操作が可能
- 席を離れるとき、外出するとき、パソコンを使用しないときなど便利

税込 ¥2,299
LD-DATABLOCK01
4953103169050

ネットワークセキュリティ



- LAN用のハブの空きポートに装着する鍵付きのプロテクタ
- ハブの空きポートの無断使用や誤使用によるネットワーク障害を防止
- オフィスからご家庭まで幅広く利用可能
- 空きポートへのホリの侵入も防止

税込 ¥2,299
LD-LOCK/HUB03
4953103169067

ホコリカバー

ジャック用ホコリカバー



LD-DUSTBK6
ブラック 税込 ¥605 4953103045675

■RJ45コネクタ (LAN) 専用

LD-DUSTWH6
ホワイト 税込 ¥605 4953103045668

■RJ45コネクタ (LAN) 専用

LD-RJ45CAP6
税込 ¥605 4953103045682

■RJ45コネクタ (LAN) 専用

RJ45延長コネクタ・変換コネクタキット

LAN ケーブル延長コネクタ



税込 ¥2,178
LD-RJ45JJ6AY2
4953103235120
■10G/10/100/1000Mbps環境に対応
■パッケージ形態：プリスタ

税込 ¥1,815
LD-RJ45JJ6Y2
4953103171350
■10/100/1000Mbps環境に対応
■パッケージ形態：プリスタ

税込 ¥946
LD-RJ45JJ5Y2
4953103171343
■10/100/1000Mbps環境に対応
■パッケージ形態：ピニルヘッダ

税込 ¥605
LD-RJ45TJJA
4953103812161
■10Mbps環境に対応
■パッケージ形態：ピニルヘッダ

税込 ¥946
LD-CTHEN
4953103912079
■パッケージ形態：ピニルヘッダ

税込 ¥1,452
LD-CTHEN5E3
4953103197916
■パッケージ形態：ピニルヘッダ

LAN中継コネクタ、保護テープセット(CAT6A)

LANケーブルを延長できるCAT6A準拠のRJ-45中継コネクタです。コンパクトサイズなので狭い場所への設置でも邪魔になりません。PoE(IEEE802.3af)に対応しています。



LD-VAPFR6A/SET
ホワイト 税込 ¥7,216
4549550239066
■規格：CAT6A準拠 (10GBASE-T/1000BASE-TX/1000BASE-T/100BASE-TX/10BASE-Tに対応)
■伝送速度：10Gbps ■W14.6×D30.9×H16.2mm
■重量：10g
■付属品：簡易防止テープ(幅20mm×長さ50cm)×2

屋外用コンパクトRJ45中継コネクタ (CAT5E)

コンパクトなRJ45中継コネクタと簡易防水テープをセットにしました



LD-VAPFR/RJ45WP
ホワイト 税込 ¥3,454
4953103636569
■規格：Cat5E対応 (10BASE-T/100BASE-TX/1000BASE-T対応)
■伝送速度：1Gbps ■W14.7×D29.8×H16.3mm、簡易防水テープ / 50cm
■重量：5g ■簡易防水テープカラー：ブラック
■付属品：RJ45中継コネクタ2個、簡易防水テープ2個

LANケーブルを最適な長さで使うために

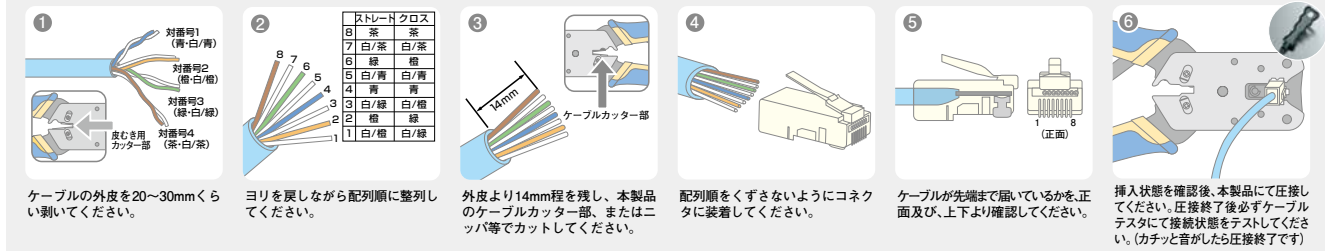

LANモール

ケーブルモール (長さ1m:ホワイト、コーナータイプ)

- 壁や床に配線するLANケーブルを保護し、すっきりと収納できます。
- 壁と床あるいは壁と壁の間のコーナーに効率よく設置可能。
- 強度の高いPVC製でLANケーブルを断線などから保護し、ネットワークトラブルを予防。

| 幅 | 税込 | 品番 | JANコード |
|------|--------|-------------|---------------|
| 15mm | ¥1,331 | LD-GAFCl/WH | 4953103451650 |

フラットモール (長さ1m:ホワイト)

- 壁に配線するLANケーブルを保護し、目立たずにすっきりと収納できる壁紙タイプのフラットモール。
- 強度の高いPVC製でLANケーブルを断線などから保護し、ネットワークトラブルを予防。
- 壁に配線しても目立ちにくい織目模様。

| 幅 | 税込 | 品番 | JANコード | 品番 | JANコード |
|------|--------|-------------|---------------|-------------|---------------|
| 16mm | ¥1,331 | LD-GAFW1/CL | 4953103451599 | LD-GAFW1/ST | 4953103451629 |
| 21mm | ¥1,529 | LD-GAFW2/CL | 4953103451605 | | |

※壁紙厚み含まず

詳しくはWEBをチェック



LAN モール

LANモールド

トラブルを未然に防止。モールを使えば各種ケーブルの配線も安心安全!

床用エコモール(長さ:1m)

■エコ素材を使用したモールです。いろいろなケーブルに対応し、応用がきます。材質はABSを使用しており強度も抜群です。環境にやさしく焼却時にダイオキシンなどの有害物質を発生させません。

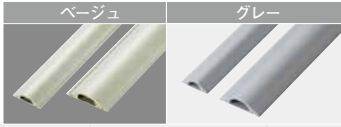

| 幅 | 税込 | 品番 | JANコード | 品番 | JANコード |
|-------|--------|------------|--------------|---------------|--------------|
| 約30mm | ¥990 | LD-GAE1207 | 495310307888 | LD-GAE1207/LG | 495310307925 |
| 約45mm | ¥1,650 | LD-GAE1307 | 495310307895 | LD-GAE1307/LG | 495310307932 |

床用モール(長さ:1m)

■露出しているケーブルをすっきり収納できます。いろいろなケーブルに対応し、応用がきます。材質は強化塩化ビニル製で強度も抜群です。

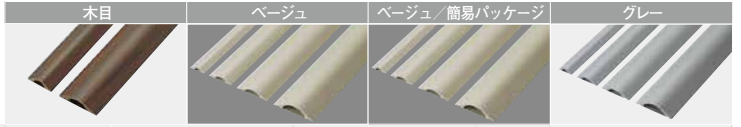

| 幅 | 税込 | 木目 | | ベージュ | | ベージュ/簡易パッケージ | | グレー | |
|-------|--------|--------------|---------------|-----------|---------------|--------------|---------------|--------------|---------------|
| | | 品番 | JANコード | 品番 | JANコード | 品番 | JANコード | 品番 | JANコード |
| 約30mm | ¥660 | LD-GA1207/WD | 4953103154384 | LD-GA1207 | 4953103100671 | LD-GA1207A | 4953103046085 | LD-GA1207/LG | 4953103136809 |
| 約45mm | ¥1,100 | LD-GA1307/WD | 4953103154391 | LD-GA1307 | 4953103100688 | LD-GA1307A | 4953103046092 | LD-GA1307/LG | 4953103136816 |
| 約60mm | ¥1,540 | | | LD-GA1407 | 4953103100695 | LD-GA1407A | 4953103046108 | LD-GA1407/LG | 4953103136823 |
| 約75mm | ¥2,090 | | | LD-GA1507 | 4953103100701 | LD-GA1507A | 4953103046115 | LD-GA1507/LG | 4953103136830 |

平面曲がり



| 対応モール | 税込 | ベージュ | | ベージュ/簡易パッケージ | |
|------------|------|----------|---------------|--------------|---------------|
| | | 品番 | JANコード | 品番 | JANコード |
| LD-GA1207用 | ¥440 | LD-GAM27 | 4953103100718 | LD-GAM27A | 4953103046122 |
| LD-GA1307用 | ¥495 | LD-GAM37 | 4953103100725 | LD-GAM37A | 4953103046139 |
| LD-GA1407用 | ¥660 | LD-GAM47 | 4953103100732 | LD-GAM47A | 4953103046146 |
| LD-GA1507用 | ¥715 | LD-GAM57 | 4953103100756 | LD-GAM57A | 4953103046153 |

T型分岐



| 対応モール | 税込 | ベージュ | | ベージュ/簡易パッケージ | |
|------------|------|----------|---------------|--------------|---------------|
| | | 品番 | JANコード | 品番 | JANコード |
| LD-GA1307用 | ¥605 | | | LD-GAT37A | 4953103046177 |
| LD-GA1407用 | ¥770 | LD-GAT47 | 4953103100787 | LD-GAT47A | 4953103046184 |
| LD-GA1507用 | ¥880 | LD-GAT57 | 4953103100794 | LD-GAT57A | 4953103046191 |

平面曲がり



| 対応モール | 税込 | グレー | |
|---------------|------|-------------|---------------|
| | | 品番 | JANコード |
| LD-GA1207/LG用 | ¥440 | LD-GAM27/LG | 4953103136847 |
| LD-GA1307/LG用 | ¥495 | LD-GAM37/LG | 4953103136854 |
| LD-GA1407/LG用 | ¥660 | LD-GAM47/LG | 4953103136861 |
| LD-GA1507/LG用 | ¥715 | LD-GAM57/LG | 4953103136878 |

T型分岐



| 対応モール | 税込 | グレー | |
|---------------|------|-------------|---------------|
| | | 品番 | JANコード |
| LD-GA1307/LG用 | ¥605 | LD-GAT37/LG | 4953103136892 |
| LD-GA1507/LG用 | ¥880 | LD-GAT57/LG | 4953103136915 |

フラットモール(長さ:1m)

■オフィスからホームユースまであらゆる床配線工事に最適です。
■衝撃に強い独自仕様。

●フラットモール外寸・内寸サイズとイーサネットケーブル収容数
※収容数は目安です。寸法の単位 (mm)



- LD-GAF1
- 15.0(内寸幅)×8.0(内寸高さ)
- イーサネットケーブル収容数:2本



- LD-GAF2
- 19.8(内寸幅)×9.8(内寸高さ)
- イーサネットケーブル収容数:3本



- LD-GAF3
- 23.6(内寸幅)×11.6(内寸高さ)
- イーサネットケーブル収容数:5本

| 幅 | 税込 | ホワイト | | ブラウン | | 木目 | |
|------|------|------------|---------------|------------|---------------|------------|---------------|
| | | 品番 | JANコード | 品番 | JANコード | 品番 | JANコード |
| 17mm | ¥352 | LD-GAF1/WH | 4953103136922 | LD-GAF1/BR | 4953103136953 | LD-GAF1/WD | 4953103153479 |
| 22mm | ¥495 | LD-GAF2/WH | 4953103136939 | LD-GAF2/BR | 4953103136960 | LD-GAF2/WD | 4953103153486 |
| 26mm | ¥660 | LD-GAF3/WH | 4953103136946 | LD-GAF3/BR | 4953103136977 | | |

マガリ



デズミ



イリズミ



ジョイント



| 対応モール | 税込 | ホワイト | | ホワイト | | ホワイト | | ホワイト | |
|-------------|------|-------------|---------------|-------------|---------------|-------------|---------------|-------------|---------------|
| | | 品番 | JANコード | 品番 | JANコード | 品番 | JANコード | 品番 | JANコード |
| LD-GAF1/WH用 | ¥165 | LD-GAFM1/WH | 4953103136984 | LD-GAFD1/WH | 4953103137011 | LD-GAFR1/WH | 4953103137042 | LD-GAFJ1/WH | 4953103137073 |
| LD-GAF2/WH用 | ¥220 | LD-GAFM2/WH | 4953103136991 | LD-GAFD2/WH | 4953103137028 | LD-GAFR2/WH | 4953103137059 | LD-GAFJ2/WH | 4953103137080 |
| LD-GAF3/WH用 | ¥275 | LD-GAFM3/WH | 4953103137004 | | | LD-GAFR3/WH | 4953103137066 | LD-GAFJ3/WH | 4953103137097 |

マガリ



デズミ



イリズミ



ジョイント



| 対応モール | 税込 | ブラウン | | ブラウン | | ブラウン | | ブラウン | |
|-------------|------|-------------|---------------|-------------|---------------|-------------|---------------|-------------|---------------|
| | | 品番 | JANコード | 品番 | JANコード | 品番 | JANコード | 品番 | JANコード |
| LD-GAF1/BR用 | ¥165 | LD-GAFM1/BR | 4953103137103 | LD-GAFD1/BR | 4953103137134 | LD-GAFR1/BR | 4953103137165 | LD-GAFJ1/BR | 4953103137196 |

モールテープ



| 幅 | 税込 | 品番 | JANコード |
|------|--------|----------|---------------|
| 18mm | ¥1,650 | LD-18KMS | 4953103100824 |
| 25mm | ¥2,420 | LD-25KMS | 4953103100831 |

■モールと床面を固定するための両面テープです。凹凸面でも高い接着力を発揮します。
■共通仕様:長さ15m

カーペット用マジックステッカー



幅2cm×長さ10cm/10枚セット
LD-20MS
税込 ¥1,650
4953103153493

■ループカーペットや毛足の長いカーペットなどにモールを固定するマジックステッカーです。

床用モール 使用例



フラットモール 使用例



※表記価格は全て税込価格です。

詳しくはWEBをチェック



Storage PC/Service

ストレージ/PC/サービス

保存する。共有する。

運用する。使いよさと

セキュリティを追求。



NAS

54



外付ハードディスク

62

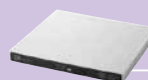

ブルーレイ/
DVDドライブ

66



CDプレイヤー

70



カスタムPC/
ZEROSHOCKタブレット

71



デジタルサイネージ

74



テレビ会議システム

80

ストレージ

NAS

ForceMedia QNAP正規代理店 株式会社フォースメディア

QNAP

for the advanced office of the new era

新時代のオフィス戦略を革新する、
先鋭のパフォーマンス。

これまで積み上げられてきた常識は一変しました。
リモートワークが推奨され、ビデオ会議も日常化。
働き方の多様性はもちろん、オフィスのあり方さえ問い直されている。
その変化を味方に、一気に飛躍を遂げるためのインフラ強化をQNAPが実現します。
大容量ストレージと高性能ネットワークを武器に、
オフィスシーンに新たな鼓動を呼び覚ますQNAPとともに、さあ次の時代へ。

Feature of QNAP
QNAPの特長

- HIGH SCALABILITY
優れた「拡張性」
- HIGH SPEED
ストレスのない「高速性」
- INTUITIVE UI
直感的な「操作性」
- SAFE & SECURE
万全の「安全性」

3種類のNAS専用OSでローエンドからエンタープライズまであらゆる領域をカバー

| | QTS | QuTS hero | QES |
|-----------------|-------------|------------------|-----------------------------|
| 用途 | ローエンド~ハイエンド | ハイエンド | エンタープライズ (デュアルコントローラ/HA) |
| ファイルシステム 堅牢性 | ○ EXT4 | ★ ZFS | ★ ZFS |
| インライン重複排除/圧縮 | 無し | 有り | 有り |
| レプリケーション | ○ | ★ 高速なSnapSync | ★ 高速なSnapSync |
| App Center利用 | 可能 | 可能 | 不可 |
| クラウド連携 | 可能 | 可能 | 不可 |

豊富なアプリケーション

App Centerで提供されるアプリケーションを追加して、NASの機能を強化できます。

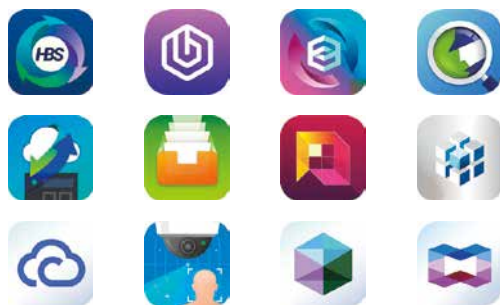

他社には真似できない豊富なSSD利用法

2.5インチSAS/SATA、U.2 NVMe、M.2、PCIe 様々なインタフェースのSSDを提供しております。オールフラッシュ、リード/ライトキャッシュ、自動階層化など、用途に合わせたSSDの使い分けが可能です。



詳しくはWEBをチェック



様々なデータ保護とセキュリティで日々変化する脅威対策

統合バックアップ・復元・同期

QTSおよびQuTS hero の Hybrid Backup Sync (HBS)により、外付ドライブ、リモートNAS、クラウドストレージへのバックアップと同期を柔軟に行えます。暗号化、世代バックアップ、重複排除に対応し、安全で効率的なバックアップ運用を行うことができます。クラウドストレージ連携は、AWS S3/Glacier、Microsoft Azure、Google Cloud、Box、Dropbox、OneDriveなど、主要なクラウドストレージサービスへのバックアップと双方向同期が可能です。Boxafeアプリは、Google WorkspaceとMicrosoft 365の包括的なバックアップソリューションを提供します。

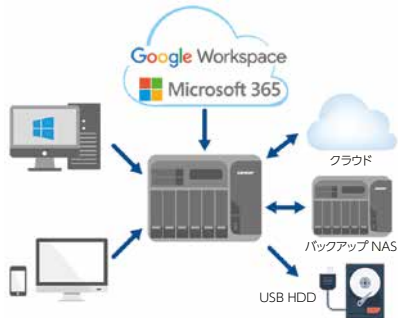

積極的なデータ保護

データ保護とアクセス高速化のためのRAIDは、RAID 0、1、5、6、10、50、60に対応します。QuTS hero、QESはトリプルミラー、トリプルパリティ、RAID Zにも対応します。

ホットスワップ

ホットスワップドライブを用意することで、データ損失に対する保護が強化されます。RAIDグループ内のドライブが故障した場合、そのドライブを自動的にスワップドライブと交換し、RAID リビルドを開始します。

予測SMART移行

ドライブの異常が検出されると、そのドライブのデータを予防的にスワップドライブに移行して、異常のあるドライブから引き継ぎます。障害発生後にRAID リビルドを行うよりも安全です。

スナップショット

ファイルを誤って削除または上書きした場合、容易に復元できます。ランサムウェア感染時でも感染前のファイルを復元できることがあります。

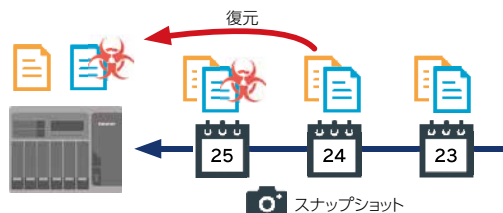

WORM (Write Once Read Many)

Write Once Read Many、つまり書き込みは一度だけ読み取りは何度でもできるという機能で、NAS製品だけでなく、一般的な技術としてテープデバイスや光学メディア等でも対応していることがあります。

指定した一定期間はNAS管理者も含めて、ファイルの削除や改ざんをできなくするための機能で、コンプライアンス対応に利用されることがあります。QES及びQuTS hero でご利用可能です。

QNAP仮想化ソリューション概要

ファイルサーバーやバックアップ用NAS、他にも様々な用途で利用されるQNAP NASですが、近年では仮想化ストレージとして利用されるユーザーも増えてきています。VMware ESXiやHyper-Vといったサーバー仮想化システムのデータストアとしてのQNAP NAS利用はもちろんのこと、バックアップ先NASとして利用されるケースも多くあります。バックアップソリューションでは、Veeamなどのバックアップソフトウェアメーカーとの連携、無償バックアップソフトのQNAP Hyper Data ProtectorによるVMバックアップも可能です。高速性が求められる用途においては、AFA (All Flash Array/SSD構成) が有効であり、QNAP NASでは、よりSSDを効率的に利用する機能も搭載されています。NAS上でVMやコンテナを動かすことができる、Virtualization StationやContainer StationもQNAP独自の魅力的なソリューションです。

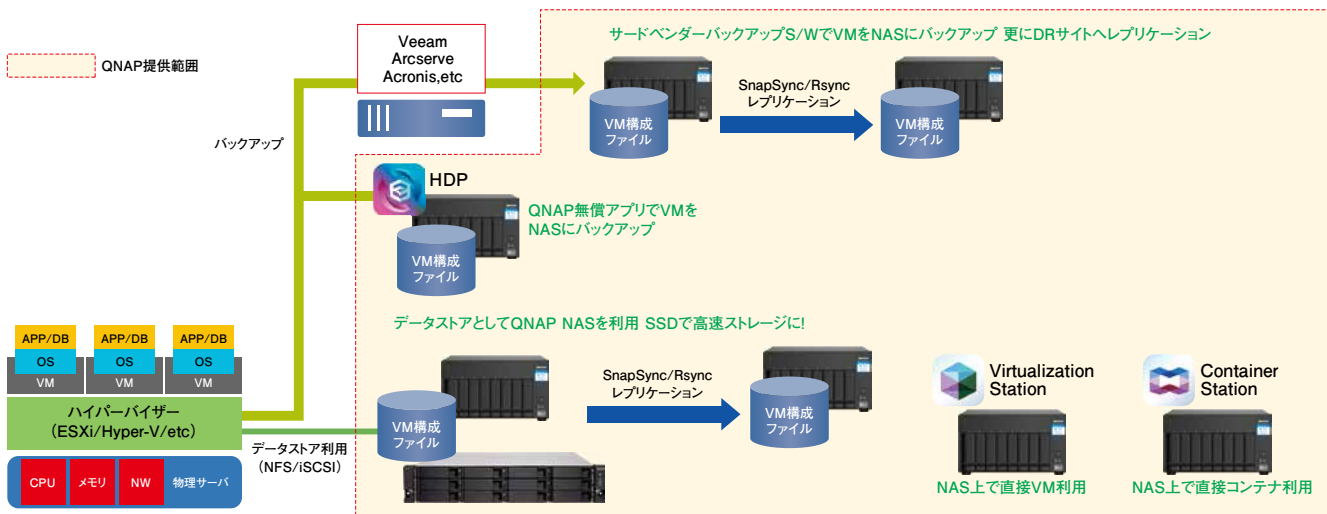

- 工事ソリューション
- ネットワークカメラ
- 無線LAN/有線LAN/スイッチングハブ
- LANケーブル
- NAS
- ハードディスク/DVD/CDプレーヤー
- カスタムPC
- ZEROSHOCK タブレット
- デジタルサインage/TV会議システム
- USBメモリ
- SDメモリーカード
- メモリ
- リーダライタ
- 外付けSSD/メモリモジュール
- マウス
- キーボード/テンキーボード
- WEBカメラ
- ヘッドセット
- スタンドマイク
- ドッキングステーション/USBハブ
- スキャナ
- USB/Type-C/USB延長ケーブル
- スマートフォン用ケーブル/変換アダプタ
- テレビ用アクセサリ
- IEEE1394/プリンターケーブル/SATAケーブル
- HDMIケーブル/変換アダプタ
- 切替器/分配器
- 電源タップ/ケーブルその他
- アクセサリ
- セキュリティ/耐震用品
- OAフィルター
- キーボードカバー/ノートPCケーブル/スタンド/冷却用品
- クリーナー
- マウスパッド
- キャリングバッグ/インナーバッグ
- カメラアクセ/電子辞書用品
- メディアケース
- ラベル/用紙
- ラック/保管庫/デジタル
- サインage/スマートフォンのフィルム/モバイルバッテリー
- 車載アクセサリ
- スマートフォン用アクセサリ
- タブレット用アクセサリ
- スピーカー
- オーディオプレイヤー用アクセサリ
- テレビ用アクセサリ
- AVケーブル
- アルコールチェッカー/体組成計

スマート見積もり

QNAP製品の構成のカスタマイズと参考価格の算出ができます。
<http://www.forcemediaco.jp/estimate-qn timer>



詳しくはWEBをチェック



ストレージ

NAS

QNAP エレコム倉庫在庫モデル

保守・オプションの付帯不可。保守・オプションが必要な場合には末尾にEのない型番をご発注ください。

TS-231K Eモデル | ハイパフォーマンスのクアッドコアNAS。高信頼のホーム & パーソナルクラウドストレージ



- CPU: Annapurna Labs Alpine AL-214 4コア 1.7 GHz
- USBインターフェース: 3 × USB 3.2 Gen.1 (Type-A) ■外形寸法: W102×D219×H161mm
- 付属ソフト: 管理ツール[QfinderPro]、同期ツール[Qsync]、バックアップツール[Windows用][NetBak Replicator] ※すべてダウンロード提供
- 付属品: LANケーブル (RJ-45) × 1、ACアダプター、電源ケーブル、3.5インチドライブ用ネジ、2.5インチドライブ用ネジ、ドライブトレイキー×2、クイックインストールレーションガイド
- その他サポート機能: スナップショット機能、ウイルススキャン機能
- 冷却ファン: 1 × 70 mm スマートファン12V DC ■電源タイプ: ACアダプタ

| | | | |
|------------|-------------|-----------|--------|
| RAID0/1 対応 | ディスク暗号化機能搭載 | ホットスワップ | ホットスペア |
| メモリ1GB | 保証期間3年 | ディスクローミング | |

| | | | | | | | | | | | | | | |
|--------|-------|-------|---------------------|---------------------|------------------------|---------------------|------------------------|--------------------|-------------------|-----------------------|---------------------|--------------------------|---------------------|----------------|
| Win 10 | Win 8 | Win 7 | Windows Server 2019 | Windows Server 2016 | Windows Server 2012 R2 | Windows Server 2012 | Windows Server 2008 R2 | mac OS Monterey 12 | mac OS Big Sur 11 | mac OS Catalina 10.15 | mac OS Mojave 10.14 | mac OS High Sierra 10.13 | mac OS Sierra 10.12 | Mac OS 10.11以降 |
|--------|-------|-------|---------------------|---------------------|------------------------|---------------------|------------------------|--------------------|-------------------|-----------------------|---------------------|--------------------------|---------------------|----------------|

| | | | |
|-----|-------------------|------------|---------------|
| 1TB | T231KM102E | 税込 ¥83,160 | 4580544709332 |
| 2TB | T231KM202E | 税込 ¥90,420 | 4580544709349 |

TS-431K Eモデル | ハイパフォーマンスのクアッドコアNAS。高信頼のホーム & パーソナルクラウドストレージ



- CPU: Annapurna Labs Alpine AL-214 4コア 1.7 GHz
- USBインターフェース: 3 × USB 3.2 Gen.1 (Type-A) ■外形寸法: W160×D219 ×H161mm
- 付属ソフト: 管理ツール[QfinderPro]、同期ツール[Qsync]、バックアップツール[Windows用][NetBak Replicator] ※すべてダウンロード提供
- 付属品: LANケーブル (RJ-45) × 1、ACアダプター、電源ケーブル、3.5インチドライブ用ネジ、2.5インチドライブ用ネジ、ドライブトレイキー×2、クイックインストールレーションガイド
- その他サポート機能: スナップショット機能、ウイルススキャン機能
- 冷却ファン: 1 × 120 mm 12VDC ■電源タイプ: 90W ACアダプター、100-240 V

| | | | |
|-------------------|-------------|-----------|--------|
| RAID0/1/5/6/10 対応 | ディスク暗号化機能搭載 | ホットスワップ | ホットスペア |
| メモリ1GB | 保証期間3年 | ディスクローミング | |

| | | | | | | | | | | | | | | |
|--------|-------|-------|---------------------|---------------------|------------------------|---------------------|------------------------|--------------------|-------------------|-----------------------|---------------------|--------------------------|---------------------|----------------|
| Win 10 | Win 8 | Win 7 | Windows Server 2019 | Windows Server 2016 | Windows Server 2012 R2 | Windows Server 2012 | Windows Server 2008 R2 | mac OS Monterey 12 | mac OS Big Sur 11 | mac OS Catalina 10.15 | mac OS Mojave 10.14 | mac OS High Sierra 10.13 | mac OS Sierra 10.12 | Mac OS 10.11以降 |
|--------|-------|-------|---------------------|---------------------|------------------------|---------------------|------------------------|--------------------|-------------------|-----------------------|---------------------|--------------------------|---------------------|----------------|

| | | | |
|-----|-------------------|-------------|---------------|
| 4TB | T431KM104E | 税込 ¥139,700 | 4580544711083 |
| 8TB | T431KM204E | 税込 ¥155,100 | 4580544711090 |

TS-464 Eモデル

TS-464は、Intel Celeron N5105 / N5095 クアッドコアプロセッサ搭載で、最大16 GB DDR4 メモリー、2つの2.5GbEポートおよびSATA 6 Gb/sドライブに対応します。



- CPU: Intel(R) Celeron(R) N5105/N5095 4コア/4スレッド プロセッサ、最大バースト2.9GHz
- USBインターフェース: 2 × USB 2.0 × USB 3.2 Gen.2 Type-A
- 外形寸法: W168×D170×H226mm
- 付属ソフト: 管理ツール[QfinderPro]
- 付属品: LANケーブル x 1、ACアダプター、電源ケーブル、3.5インチドライブ用ネジ、2.5インチドライブ用ネジ、クイックインストールレーションガイド
- 冷却ファン: 1 × 120mm、12VDC
- 電源タイプ: 電源内蔵

| | | |
|---------|--------|---------|
| メモリ16GB | 保証期間3年 | ホットスワップ |
|---------|--------|---------|

| | | | | | | | | | | | | | | |
|--------|-------|-------|---------------------|---------------------|------------------------|---------------------|------------------------|--------------------|-------------------|-----------------------|---------------------|--------------------------|---------------------|----------------|
| Win 10 | Win 8 | Win 7 | Windows Server 2019 | Windows Server 2016 | Windows Server 2012 R2 | Windows Server 2012 | Windows Server 2008 R2 | mac OS Monterey 12 | mac OS Big Sur 11 | mac OS Catalina 10.15 | mac OS Mojave 10.14 | mac OS High Sierra 10.13 | mac OS Sierra 10.12 | Mac OS 10.11以降 |
|--------|-------|-------|---------------------|---------------------|------------------------|---------------------|------------------------|--------------------|-------------------|-----------------------|---------------------|--------------------------|---------------------|----------------|

| | | | |
|-----|------------------|-------------|---------------|
| 2TB | T464M204E | 税込 ¥190,300 | 4580544725011 |
| 4TB | T464M404E | 税込 ¥243,100 | 4580544725028 |

※表記価格は全て税込価格です。



エレコムのWindows NAS

デスクトップ2ベイ WSIoT2022forStorage 搭載NAS

Active Directoryにも非常に親和性が高く、Windows環境での使用に最適です。



Windows Server IoT 2022 for Storage

オプション
オンサイト保証

オプション
HDD選別不要
オンサイト保証

オプション
デリバリー保証

- CPU: Intel Atom Processor C3338 (最大2.2GHz Dual Core) ■USBインターフェース: USB3.2 (Gen1) X2、USB 2.0 X2
- 外形寸法: W約101×D約210×H約160mm ※ゴム足含む、突起部除く
- 付属ソフト: <標準添付>ZWSManager (管理ツール)、アドミリンク (リモート管理サービス)、Clone for Windows (レプリケーション)、データコピー for Windows (バックアップ) <ダウンロード提供>HostExplorer (NAS検索ツール)
- 付属品: セットアップガイド 1枚、専用電源コード 1本、専用ACアダプター 1個、ACプラグ変換アダプター 1個、LANケーブル 2本、リカバリーメディア (USBメモリー) 1個、NASメンテナンスカード 1枚
- その他サポート機能: Azure File Sync、ディスク使用量制限 (クォータ)、メール通知、Active Directory Native ログオン、データ重複除去、記憶域プール、シンプロビジョニング、ファイルスクリーン、プリントサーバー、ウイルス対策
- 冷却ファン: ファンX1 ■電源タイプ: 専用ACアダプター

Workgroup Edition

| | | | |
|------|----------------------|--------|-------------------|
| 2TB | NSB-72D02TW22 | オープン価格 | 4549550 253543 |
| 4TB | NSB-72D04TW22 | オープン価格 | 4549550 253338 |
| 8TB | NSB-72D08TW22 | オープン価格 | 4549550 253352 |
| 16TB | NSB-72D16TW22 | オープン価格 | 4549550 253376 |

Standard Edition

| | | | |
|------|----------------------|--------|-------------------|
| 2TB | NSB-72D02TS22 | オープン価格 | 4549550 253314 |
| 4TB | NSB-72D04TS22 | オープン価格 | 4549550 253321 |
| 8TB | NSB-72D08TS22 | オープン価格 | 4549550 253345 |
| 16TB | NSB-72D16TS22 | オープン価格 | 4549550 253369 |

- RAID1/0 対応
- ディスク暗号化機能搭載
- ホットスワップ
- メモリ8GB ECC
- 保証期間3年

| | | | | | | | | |
|--------|--------|---------------------|---------------------|---------------------|--------------------|-------------------|-----------------------|---------------------|
| Win 11 | Win 10 | Windows Server 2022 | Windows Server 2019 | Windows Server 2016 | mac OS Monterey 12 | mac OS Big Sur 11 | mac OS Catalina 10.15 | mac OS Mojave 10.14 |
|--------|--------|---------------------|---------------------|---------------------|--------------------|-------------------|-----------------------|---------------------|

デスクトップ4ベイ WSIoT2022forStorage 搭載NAS

Active Directoryにも非常に親和性が高く、Windows環境での使用に最適です。



Windows Server IoT 2022 for Storage

オプション
オンサイト保証

オプション
HDD選別不要
オンサイト保証

オプション
デリバリー保証

- CPU: Intel Atom Processor C3338 (最大2.2GHz Dual Core) ■USBインターフェース: USB3.2 (Gen1) X2、USB 2.0 X2
- 外形寸法: W約163×D約210×H約160mm ※ゴム足含む、突起部除く
- 付属ソフト: <標準添付>ZWSManager (管理ツール)、アドミリンク (リモート管理サービス)、Clone for Windows (レプリケーション)、データコピー for Windows (バックアップ) <ダウンロード提供>HostExplorer (NAS検索ツール)
- 付属品: セットアップガイド 1枚、専用電源コード 1本、専用ACアダプター 1個、ACプラグ変換アダプター 1個、LANケーブル 2本、リカバリーメディア (USBメモリー) 1個、NASメンテナンスカード 1枚
- その他サポート機能: Azure File Sync、ディスク使用量制限 (クォータ)、メール通知、Active Directory Native ログオン、データ重複除去、記憶域プール、シンプロビジョニング、ファイルスクリーン、プリントサーバー、ウイルス対策
- 冷却ファン: ファンX1 ■電源タイプ: 専用ACアダプター

Workgroup Edition

| | | | |
|------|----------------------|--------|-------------------|
| 4TB | NSB-74D04TW22 | オープン価格 | 4549550 253413 |
| 8TB | NSB-74D08TW22 | オープン価格 | 4549550 253420 |
| 16TB | NSB-74D16TW22 | オープン価格 | 4549550 253437 |
| 32TB | NSB-74D32TW22 | オープン価格 | 4549550 253451 |

Standard Edition

| | | | |
|------|----------------------|--------|-------------------|
| 4TB | NSB-74D04TS22 | オープン価格 | 4549550 253383 |
| 8TB | NSB-74D08TS22 | オープン価格 | 4549550 253390 |
| 16TB | NSB-74D16TS22 | オープン価格 | 4549550 253406 |
| 32TB | NSB-74D32TS22 | オープン価格 | 4549550 253444 |

- RAID5/0 対応
- ディスク暗号化機能搭載
- ホットスワップ
- メモリ8GB ECC
- 保証期間3年

| | | | | | | | | |
|--------|--------|---------------------|---------------------|---------------------|--------------------|-------------------|-----------------------|---------------------|
| Win 11 | Win 10 | Windows Server 2022 | Windows Server 2019 | Windows Server 2016 | mac OS Monterey 12 | mac OS Big Sur 11 | mac OS Catalina 10.15 | mac OS Mojave 10.14 |
|--------|--------|---------------------|---------------------|---------------------|--------------------|-------------------|-----------------------|---------------------|

1U4ベイ WSIoT2022forStorage Standard搭載NAS

Active Directoryにも非常に親和性が高く、Windows環境での使用に最適です。

Windows Server IoT 2022 for Storage

オプション
オンサイト保証

オプション
HDD選別不要
オンサイト保証

オプション
デリバリー保証



- CPU: Intel Atom Processor C3338 (最大2.2GHz Dual Core)
- USBインターフェース: USB3.2 (Gen1) X2、USB 2.0 X2
- 外形寸法: W約430×D約407×H約44mm ※突起部除く
- 付属ソフト: <標準添付>ZWSManager (管理ツール)、アドミリンク (リモート管理サービス)、Clone for Windows (レプリケーション)、データコピー for Windows (バックアップ) <ダウンロード提供>HostExplorer (NAS検索ツール)
- 付属品: セットアップガイド 1枚、専用ACケーブル 1本、LANケーブル 2本、ACプラグ変換アダプター 1個、ラックマウントレール 1セット、リカバリーメディア (USBメモリー) 1個
- その他サポート機能: Azure File Sync、ディスク使用量制限 (クォータ)、メール通知、Active Directory Native ログオン、データ重複除去、記憶域プール、シンプロビジョニング、ファイルスクリーン、プリントサーバー、ウイルス対策
- 冷却ファン: ファンX3 ■電源タイプ: 電源内蔵

- RAID5/0 対応
- ディスク暗号化機能搭載
- 8GB ECC
- 保証期間3年
- ホットスワップ

| | | | | | | | | |
|--------|--------|---------------------|---------------------|---------------------|--------------------|-------------------|-----------------------|---------------------|
| Win 11 | Win 10 | Windows Server 2022 | Windows Server 2019 | Windows Server 2016 | mac OS Monterey 12 | mac OS Big Sur 11 | mac OS Catalina 10.15 | mac OS Mojave 10.14 |
|--------|--------|---------------------|---------------------|---------------------|--------------------|-------------------|-----------------------|---------------------|

| | | | |
|------|----------------------|--------|-------------------|
| 4TB | NSB-74R04TS22 | オープン価格 | 4549550 253468 |
| 8TB | NSB-74R08TS22 | オープン価格 | 4549550 253475 |
| 16TB | NSB-74R16TS22 | オープン価格 | 4549550 253482 |
| 32TB | NSB-74R32TS22 | オープン価格 | 4549550 253499 |

NSB-72D/74D/74Rシリーズ用スペアドライブ

本製品はWindows Server IoT 2022 for Storage搭載モデル、NSB-72D/74D/74Rシリーズ用スペアドライブです。



Windows Server IoT 2022 for Storage

- 対応機種: NSB-74R32TS22、NSB-74D32TS22、NSB-74D32TW22、NSB-72D16TS22、NSB-72D16TW22
- 使用ドライブ: NAS専用HDD
- インターフェース: SATA
- フォームファクター: 3.5インチ
- 外形寸法: W約104×D約164.2×H約26.9mm(突起部含む)
- 付属品: 必ずお読みください、インデックスシール、各1枚



保証期間3年

| | | | | |
|-----|------------------|----|----------|-------------------|
| 1TB | NSB-SD1TW | 税込 | ¥34,485 | 4549550 256919 |
| 2TB | NSB-SD2TW | 税込 | ¥45,375 | 4549550 256926 |
| 4TB | NSB-SD4TW | 税込 | ¥102,850 | 4549550 256933 |
| 8TB | NSB-SD8TW | 税込 | ¥145,200 | 4549550 256940 |

ストレージ

工事ソリューション

ネットワークカメラ

無線LAN/有線LAN/スイッチングハブ

LANケーブル

NAS

ハードディスク/DVD/CDプレーヤー

カスタムPC

ZEROSHOCKタブレット

デジタルサイネージ/TV会議システム

USBメモリー

SDメモリーカード

メモリーリーダー

外付けSSD/メモリーモジュール

マウス

キーボード/テンキーボード

WEBカメラ

ヘッドセット

スタンドマイク

ドッキングステーション/USBハブ

スキャナ

USB/Type-C/USB延長ケーブル

スマートフォン用ケーブル/変換アダプタ

テレビ用アクセサリ

IEEE1394/プリンターケーブル/SATAケーブル

HDMIケーブル/変換アダプタ

切替器/分配器

電源タップ/ケーブルその他

アクセサリ

セキュリティ/耐震用品

OAフィルター

キーボードカバー/ノートPCケーブル/スタンド/冷却用品

クリーナー

マウスパッド

キャリングバッグ/インナーバッグ

カメラアクセ/電子辞書用品

メディアケース

ラベル/用紙

ラック/保管庫/デジタルサイネージスタンド

スマートフォン用フィルム/モバイルバッテリー

車載アクセサリ

スマートフォン用アクセサリ

タブレット用アクセサリ

スピーカー

オーディオプレーヤー用アクセサリ

テレビ用アクセサリ

AVケーブル

アルコールチェッカー/体組成計

詳しくはWEBをチェック



ストレージ

- 工事ソリューション
- ネットワークカメラ
- 無線LAN/有線LAN/スイッチングハブ
- LANケーブル

NAS

- ハードディスク/DVD/CDプレーヤー
- カスタムPC
- ZEROSHOCKタブレット
- デジタルサインage-TV会議システム
- USBメモリ
- SDメモリカード
- メモリ
- リニアドライブ
- 外付けSSD/メモリモジュール
- マウス
- キーボード/テンキーボード
- WEBカメラ

- ヘッドセット
- スタンドマイク
- ドッキングステーション/USBハブ
- スキャナ
- USB/Type-C/USB延長ケーブル
- スマートフォン用ケーブル/変換アダプタ

- テレビ用アクセサリ
- IEEE1394/プリンターケーブル/SATAケーブル
- HDMIケーブル/変換アダプタ
- 切替器/分配器
- 電源タップ/ケーブルその他
- アクセサリ
- セキュリティ/耐震用品

- OAフィルター
- キーボードカバー/ノートPCケーブル/スタンド/冷却用品
- フリーナー
- マウスパッド
- キャリングバッグ/インナーバッグ
- カメラアクセサリ/電子辞書用品

- メディアケース
- ラベル/用紙
- ラック/保管箱/デジタルサインageスタンド
- スマート用ケース/フィルム/モバイルバッテリー
- 車載アクセサリ
- スマートフォン用アクセサリ
- タブレット用アクセサリ
- スピーカー
- オーディオプレイヤー用アクセサリ
- テレビ用アクセサリ
- AVケーブル
- アルコール消毒液/体組成計

Windows Storage Server 搭載 NAS

2ベイWSIoT2019forStorage搭載NAS

Active Directoryにも非常に親和性が高く、Windows環境での使用に最適です。

EU RoHS 指命準拠 Windows Server IoT 2019 for Storage



- CPU: VIA nano QuadCore 2.0GHz
- USBインターフェース: USB3.0×2、USB2.0×2
- 外形寸法: W195×D264×H165mm
- 付属ソフト: <インストール済>・NASツール(管理ツール)・Backupツール[NetStorBackup][Windows Serverバックアップ] <ダウンロード提供>・管理ソフト[HostExplorer]・クラウドバックアップリストアツール[クライアントPC用(NetStor Restore)]
- 付属品: 専用ACケーブル(約1.8m)1本、LANケーブル1本(CATE6:2m)、ACケーブル固定バンド1本、フロントドアキー2個、リカバリディスク(DVDメディア)1枚、セットアップガイド1枚
- 冷却ファン: システムファン×1、電源ファン×1
- 電源タイプ: 電源内蔵

RAID1/0 対応 ディスク暗号化機能搭載
4GB 保証期間3年
ホットスワップ

| | | | | | |
|------------------------|---------------------|--------------------------|------------------------|------------------------|------------------------|
| Win 11 | Win 10 | Win 8.1 | Win 7 | Windows Server 2019 | Windows Server 2016 |
| Windows Server 2022 R2 | Windows Server 2016 | Windows Server 2012 R2 | Windows Server 2008 R2 | Windows Server 2012 R2 | Windows Server 2008 R2 |
| mac OS Catalina 10.15 | mac OS Mojave 10.14 | mac OS High Sierra 10.13 | mac OS Sierra 10.12 | | |

2TB NSB-7MS2T2DW9 税込 ¥129,690 4549550 150231
4TB NSB-7MS4T2DW9 税込 ¥159,500 4549550 150255

2ベイWSIoT2019forStorage搭載NAS

Active Directoryにも非常に親和性が高く、Windows環境での使用に最適です。

EU RoHS 指命準拠 Windows Server IoT 2019 for Storage



- CPU: VIA nano QuadCore 2.0GHz
- USBインターフェース: USB3.0×2、USB2.0×2
- 外形寸法: W195×D264×H165mm
- 付属ソフト: <インストール済>・NASツール(管理ツール)・Backupツール[NetStorBackup][Windows Serverバックアップ] <ダウンロード提供>・管理ソフト[HostExplorer]・クラウドバックアップリストアツール[クライアントPC用(NetStor Restore)]
- 付属品: 専用ACケーブル(約1.8m)1本、LANケーブル1本(CATE6:2m)、ACケーブル固定バンド1本、フロントドアキー2個、リカバリディスク(DVDメディア)1枚、セットアップガイド1枚
- 冷却ファン: システムファン×1、電源ファン×1
- 電源タイプ: 電源内蔵

RAID1/0 対応 ディスク暗号化機能搭載
4GB 保証期間3年
ホットスワップ

| | | | | | |
|------------------------|---------------------|--------------------------|------------------------|------------------------|------------------------|
| Win 11 | Win 10 | Win 8.1 | Win 7 | Windows Server 2019 | Windows Server 2016 |
| Windows Server 2022 R2 | Windows Server 2016 | Windows Server 2012 R2 | Windows Server 2008 R2 | Windows Server 2012 R2 | Windows Server 2008 R2 |
| mac OS Catalina 10.15 | mac OS Mojave 10.14 | mac OS High Sierra 10.13 | mac OS Sierra 10.12 | | |

4TB NSB-7MS4T2DS9 税込 ¥214,500 4549550 150248
6TB NSB-7MS6T2DS9 税込 ¥236,500 4549550 150262

NSB-7A/5Aデスクトップ用スペアドライブ

本製品はLinuxNAS NSB-7A6T4BL、NSB-5A12T4BL、NSB-5A6T2BL、NSB-5A3T1BL専用のスペアドライブです。

EU RoHS 指命準拠



- 対応機種: NSB-7A6T4BL、NSB-5A12T4BL、NSB-5A6T2BL、NSB-5A3T1BL
- 使用ドライブ: NAS専用HDD
- インターフェース: SATA 6Gb/s
- データ領域容量: 3TB
- フォームファクター: 3.5インチ
- 外形寸法: W115×D169×H29mm (突起部除く)
- 付属品: ご使用前にお読みください1枚

保証期間3年 3TB NSB-SD3TD 税込 ¥38,500 4953103 339521

NSB-7A40T5BLX専用スペアドライブ

本製品はLinuxNAS NSB-7A40T5BLX専用のスペアドライブです。

EU RoHS 指命準拠



- 対応機種: NSB-7A40T5BLX
- 使用ドライブ: NAS専用HDD
- インターフェース: SATA 6Gb/s
- データ領域容量: 8TB
- フォームファクター: 3.5インチ
- 外形寸法: W104×D170×H27mm (突起部除く)
- 付属品: ご使用前にお読みください1枚

保証期間3年 8TB NSB-SD8TU 税込 ¥109,780 4549550 187558

NSB-7S4R6シリーズ用スペアドライブ

本製品はWindows Storage Server 2016 1Uラックマウント型専用スペアドライブです。

EU RoHS 指命準拠

Windows Server IoT 2016 for Storage



- 対応機種: [WSS 2016搭載モデル] : NSB-7S24T4RS6 / NSB-7S24T4RW6 / NSB-7S24T4RW5
- 使用ドライブ: NAS専用HDD
- インターフェース: SATA
- フォームファクター: 3.5インチ
- 外形寸法: W105×D180×H27mm (突起部除く)
- 付属品: スペアドライブ交換ガイド、ドライブ番号シール

| |
|--|
| 1TB NSB-7SD1T4R-S 税込 ¥31,350 4549550 177214 |
| 2TB NSB-7SD2T4R-S 税込 ¥41,250 4549550 177238 |
| 3TB NSB-7SD3T4R-S 税込 ¥57,200 4549550 177252 |
| 4TB NSB-7SD4T4R-S 税込 ¥93,500 4549550 177276 |
| 6TB NSB-7SD6T4R-S 税込 ¥132,000 4549550 177290 |

保証期間3年

NSB-7A30T5BLX専用スペアドライブ

本製品はLinuxNAS NSB-7A30T5BLX専用のスペアドライブです。

EU RoHS 指命準拠



- 対応機種: NSB-7A40T5BLX
- 使用ドライブ: NAS専用HDD
- インターフェース: SATA 6Gb/s
- データ領域容量: 6TB
- フォームファクター: 3.5インチ
- 外形寸法: W104×D170×H27mm (突起部除く)
- 付属品: ご使用前にお読みください1枚

保証期間3年 6TB NSB-SD6TU 税込 ¥82,500 4549550 187541

1ベイLinux搭載NAS

高性能CPU搭載とNAS専用HDDを搭載しながらも 余分な機能は省くことでギガネットワークの規格上限に迫る高い性能・法人向けの 耐久性とともに導入しやすい価格の両立を実現!

EU RoHS 指命準拠



- CPU: Annapurna Labs社 AL212 DualCore 1.7GHz
- USBインターフェース: USB3.0×3
- 外形寸法: W73×D219×H169mm
- 付属ソフト: ・管理ツール[QfinderPro] ・Backupツール[NetStorBackup] ・クラウドバックアップリストアツール[クライアントPC用(NetStor Restore)] ※すべてダウンロード提供
- 付属品: AC電源ケーブル(約1.8m)1本、ACアダプター、LANケーブル約1.5m1本、セットアップガイド1枚
- 冷却ファン: 5cm システムファン×1
- 電源タイプ: ACアダプター

ディスク暗号化機能搭載 保証期間3年

| | | | | |
|-----|--------|---------|---|---|
| 1GB | Win 11 | Win 10 | Win 8.1 | 1TB NSB-5A1T1BL 税込 ¥51,480 4953103 321762 |
| 2TB | Win 10 | Win 8.1 | 2TB NSB-5A2T1BL 税込 ¥59,202 4953103 321779 | |
| 3TB | Win 10 | Win 8.1 | 3TB NSB-5A3T1BL 税込 ¥67,232 4953103 321793 | |
| 4TB | Win 10 | Win 8.1 | 4TB NSB-5A4T1BL 税込 ¥82,192 4953103 321809 | |

1U4ベイLinux搭載NAS

高性能CPU搭載で、ギガネットワークの規格上限に迫る転送速度を実現! 更にオプションSFP+モジュールでの10GbE接続では大幅な転送速度アップが可能!

EU RoHS 指命準拠



- CPU: Annapurna Labs社 AL314 QuadCore 1.7GHz
- USBインターフェース: USB3.0×4
- 外形寸法: W439×D499×H44mm
- 付属ソフト: ・管理ツール[QfinderPro] ・Backupツール[NetStorBackup] ・クラウドバックアップリストアツール[クライアントPC用(NetStor Restore)] ※すべてダウンロード提供
- 付属品: レールキット、AC電源ケーブル(約1.8m)1本、LANケーブル約1.5m2本、セットアップガイド1枚
- 冷却ファン: 4cm システムファン×2
- 電源タイプ: 内蔵電源

ディスク暗号化機能搭載 保証期間3年

| | | | | |
|------|--------|---------|--|--|
| 2GB | Win 11 | Win 10 | Win 8.1 | 4TB NSB-7A4T4RL 税込 ¥185,900 4953103 321748 |
| 4TB | Win 10 | Win 8.1 | 8TB NSB-7A8T4RL 税込 ¥205,700 4953103 321755 | |
| 12TB | Win 10 | Win 8.1 | 12TB NSB-7A12T4RL 税込 ¥242,000 4953103 321724 | |
| 16TB | Win 10 | Win 8.1 | 16TB NSB-7A16T4RL 税込 ¥275,000 4953103 321731 | |

※表記価格は全て税込価格です。



スペアドライブ

NSB-75S4D/7MS2xシリーズ用スペアドライブ

| | | | |
|-----|---------------|-------------|-------------------|
| 1TB | NSB-7SD1T4D-S | 税込 ￥31,350 | 4549550 177207 |
| 2TB | NSB-7SD2T4D-S | 税込 ￥41,250 | 4549550 177221 |
| 3TB | NSB-7SD3T4D-S | 税込 ￥57,200 | 4549550 177245 |
| 4TB | NSB-7SD4T4D-S | 税込 ￥93,500 | 4549550 177269 |
| 6TB | NSB-7SD6T4D-S | 税込 ￥132,000 | 4549550 177283 |

対応機種

【WS IoT 2019 for S 搭載モデル】
NSB-75SxT4DS9 / NSB-75SxT4DW9 / NSB-7MSxT2DS9 / NSB-7MSxT2DW9
【WS 2016 搭載モデル】 NSB-75SxT4DS6 / NSB-75SxT4DW6 / NSB-75SxT4DW65 / NSB-7MSxT2CS6 / NSB-7MSxT2CW6 / NSB-7MSxT2CA04 / NSB-7MSxT2CA09 / NSB-7MSxT2CA12

■Windows Server IoT 2019 for Storage、Windows Storage Server 2016 デスクトップ型専用スペアドライブです
■3年間保証

エレコムのWindow NAS 5つのポイント

①システムのみリカバリ機能

不具合によりNASを初期化してリカバリ（復旧）する場合、通常はデータエリアも初期化されてしまいますが、「システムリカバリ機能」を使用することで、可能な限りシステム（OS）領域だけを初期化してデータを保持しますので、大幅に復旧時間を短縮できます。
ご注意：データの保持を保証するものではありません。

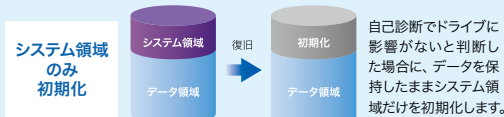

②ディスクまるごと暗号化機能

ファイルサーバとしてのNASには、多様なセキュリティ機能を持った製品が導入の必須条件です。「エレコムのWindowsNAS」なら万が一盗難にあったり、現場で誤ってそのままの状態を廃棄処分してしまっても、ディスクがまるごと暗号化されているため解読されない限り、データを閲覧される心配がありません。

- ◆AES256bit/128bitでディスク全体を自動的に暗号化 ※ラックマウントモデル
- ◆暗号化機能は設定でオン/オフを設定可能

※Windows Server IoT 2022 for Storage 搭載モデルはマルチディスクモードの時のみ対応可能

③スケジュール電源管理機能

NASの電源は常にON、業務時間外でも自由にアクセスできる状態にありますが、電源管理機能を使えば電源を自動的にOFFにするスケジュール設定が可能です。時間外の利用をなくし、残業の抑制にも貢献します。また、稼働時間を減らすことで、ハードディスクの寿命を伸ばすことにもつながります。

- ◆毎日/各曜日毎に起動時間と休止時間を設定可能
- ◆Windows Updateや夜間バックアップと併用設定可能
- ◆1日12時間稼働することで約50kg/年以上のCO2削減

④操作の容易なWebUI搭載

Windows Storage Serverの設定画面はサーバOSと同じです。情報システム部門の専任者には見慣れた画面ですが、拠点で利用するユーザー部門には複雑に感じることもあります。そこでブラウザ経由で簡易な設定ができる専用のWebUIを搭載し、拠点で利用することの多い設定項目に絞ることで、ユーザービリティの向上を目指しました。

※Windows Server IoT 2022 for Storage 搭載モデルは非搭載

⑤メール通知機能

イベントが発生した際に、管理者宛てにメールを送信したり、定期メールを発信する機能を搭載します。メールヘッダやタイトルの編集が可能で、設置先をタイトルに付加することで位置情報を把握しやすくすることが可能です。

- ◆イベント発生メール NASに障害が発生するとメールで通知します。
- ◆死活確認 NAS側から定期メールを受信することで、メールが届かない場合に異常発生を察知できます。

保守サービスについて

オプション オンサイト保守
弊社サービス拠点より技術者がお客様先に訪問し修理を行うサービスです。
※訪問修理を行う場合は、お客様からのご連絡内容を確認のうえ、弊社が必要と判断した場合となります。

■オンサイト保守(複数年契約/バック-延長年契約/バック) 要注

| WS IoT 2019 for Storage モデル | | | WS IoT 2022 for Storage モデル | | |
|-----------------------------|--------|------------------------------|-----------------------------|-----------------------------|------------------------------|
| 保守期間 | バック型番 | 税別価格 JAN | 保守期間 | バック型番 | 税別価格 JAN |
| 複数年契約/バック | 1年間 | EBS-LN-HP-01 ￥34,650 433502 | 1年間 | EBS-OS-N01B ￥36,432 273299 | |
| | 2年間 | EBS-LN-HP-02 ￥55,000 433519 | 3年間 | EBS-OS-N03B ￥96,140 273312 | |
| | 3年間 | EBS-LN-HP-03 ￥91,300 433526 | 5年間 | EBS-OS-N05B ￥195,316 273336 | |
| | 4年間 | EBS-LN-HP-04 ￥135,300 433533 | 6年間 | EBS-OS-N06B ￥304,612 273350 | |
| | 5年間 | EBS-LN-HP-05 ￥184,800 433540 | 7年間 | EBS-OS-N07B ￥443,256 273374 | |
| | 6年間 | EBS-LN-HP-06 ￥288,200 576312 | 延長年契約/バック | 1年間延長 | EBS-OS-NX1B ￥56,672 273404 |
| | 7年間 | EBS-LN-HP-07 ￥415,800 576329 | | 6年間延長 | EBS-OS-NE1B ￥196,328 273398 |
| 延長年契約/バック | 2年目1年間 | EBS-LN-HP-12 ￥35,530 433601 | 延長年契約/バック | 2年目1年間 | EBS-LN-HP-12 ￥35,530 433601 |
| | 3年目1年間 | EBS-LN-HP-13 ￥50,160 433618 | | 3年目1年間 | EBS-LN-HP-13 ￥50,160 433618 |
| | 4年目1年間 | EBS-LN-HP-14 ￥68,530 433625 | | 4年目1年間 | EBS-LN-HP-14 ￥68,530 433625 |
| | 5年目1年間 | EBS-LN-HP-15 ￥83,160 433632 | | 5年目1年間 | EBS-LN-HP-15 ￥83,160 433632 |
| | 6年目1年間 | EBS-LN-HP-E1 ￥202,950 576336 | | 6年目1年間 | EBS-LN-HP-E1 ￥202,950 576336 |
| | 7年目1年間 | | | 7年目1年間 | |

オプション HDD返却不要オンサイト保守
通常のオンサイト保守サービスにプラスして、保守時に発生した不具合ドライブの返却が不要なサービスです。

■HDD返却不要オンサイト保守(複数年契約/バック-延長年契約/バック) 要注

| WS IoT 2019 for Storage モデル | | | WS IoT 2022 for Storage モデル | | |
|-----------------------------|--------|------------------------------|-----------------------------|------------------------------|------------------------------|
| 保守期間 | バック型番 | 税別価格 JAN | 保守期間 | バック型番 | 税別価格 JAN |
| 複数年契約/バック | 1年間 | EBS-LN-HN-01 ￥54,450 433557 | 1年間 | EBS-OS-N01BN ￥56,672 273305 | |
| | 2年間 | EBS-LN-HN-02 ￥74,800 433564 | 3年間 | EBS-OS-N03BN ￥116,380 273329 | |
| | 3年間 | EBS-LN-HN-03 ￥111,100 433571 | 5年間 | EBS-OS-N05BN ￥217,580 273343 | |
| | 4年間 | EBS-LN-HN-04 ￥155,100 433588 | 6年間 | EBS-OS-N06BN ￥362,296 273367 | |
| | 5年間 | EBS-LN-HN-05 ￥204,600 433595 | 7年間 | EBS-OS-N07BN ￥516,120 273381 | |
| | 6年間 | EBS-LN-HN-06 ￥347,600 576343 | 延長年契約/バック | 1年間延長 | EBS-LN-HP-12 ￥35,530 433601 |
| | 7年間 | EBS-LN-HN-07 ￥494,230 576350 | | 6年間延長 | EBS-LN-HP-15 ￥83,160 433632 |
| 延長年契約/バック | 2年目1年間 | EBS-LN-HP-12 ￥35,530 433601 | 延長年契約/バック | 2年目1年間 | EBS-LN-HP-12 ￥35,530 433601 |
| | 3年目1年間 | EBS-LN-HP-13 ￥50,160 433618 | | 3年目1年間 | EBS-LN-HP-13 ￥50,160 433618 |
| | 4年目1年間 | EBS-LN-HP-14 ￥68,530 433625 | | 4年目1年間 | EBS-LN-HP-14 ￥68,530 433625 |
| | 5年目1年間 | EBS-LN-HP-15 ￥83,160 433632 | | 5年目1年間 | EBS-LN-HP-15 ￥83,160 433632 |
| | 6年目1年間 | EBS-LN-HP-E1 ￥202,950 576336 | | 6年目1年間 | EBS-LN-HP-E1 ￥202,950 576336 |
| | 7年目1年間 | | | 7年目1年間 | |

※制限事項：契約期間中、交換可能なHDDは合計4本までとなります。上限を超えて交換が必要となる場合は、事前調査のため不具合が発生しているHDDの返却が必要となる場合がございます。上記返却に同意いただける場合には、以下の保守サービスの提供をお断りさせていただきます。

オプション デリバリー保守
ご契約製品で障害が発生し、ご連絡をいただくことで、弊社で原因を分析し、交換用スペアドライブ、または代替機をお届けするオプションサービスです。

■デリバリー保守(複数年契約/バック) 要注

| WS IoT 2019 for Storage モデル | | | WS IoT 2022 for Storage モデル | | |
|-----------------------------|------------------|------------------------------|-----------------------------|-----------------------------|----------------------------|
| 保守期間 | バック型番 | 税別価格 JAN | 保守期間 | バック型番 | 税別価格 JAN |
| 複数年契約/バック | 1年間 | EBS-LN-DS-01 ￥16,500 433649 | 1年間 | EBS-DH-N01B ￥17,204 273220 | |
| | 2年間 | EBS-LN-DS-02 ￥22,000 433656 | 3年間 | EBS-DH-N03B ￥27,324 273237 | |
| | 3年間 | EBS-LN-DS-03 ￥26,400 433663 | 5年間 | EBS-DH-N05B ￥67,804 273244 | |
| | 4年間 | EBS-LN-DS-04 ￥50,600 433670 | 6年間 | EBS-DH-N06B ￥126,500 273251 | |
| | 5年間 | EBS-LN-DS-05 ￥64,900 433687 | 7年間 | EBS-DH-N07B ￥178,112 273268 | |
| | 6年間 | EBS-LN-DS-06 ￥119,900 576367 | 延長年契約/バック | 1年間延長 | EBS-DH-NX1B ￥33,396 273282 |
| | 7年間 | EBS-LN-DS-07 ￥171,600 576374 | | 6年間延長 | EBS-DH-NE1B ￥81,972 273275 |
| 延長年契約/バック | 1年間延長 | EBS-LN-DS-11 ￥34,320 433694 | 延長年契約/バック | 1年間延長 | EBS-DH-NX1B ￥33,396 273282 |
| | 6年目1年間 7年目1年間 | EBS-LN-DS-E1 ￥85,580 576381 | | 6年目1年間 7年目1年間 | EBS-DH-NE1B ￥81,972 273275 |

オプション センドバック延長保守
製品購入時に別途「延長保守」を契約いただくことで、無償保証期間終了後に修理を依頼される場合に修理費用が不要となるサービスです。

■デリバリー保守(複数年契約/バック) 要注

| WS IoT 2019 for Storage モデル | | | WS IoT 2022 for Storage モデル | | |
|-----------------------------|-------|-----------------------------|-----------------------------|----------------------------|----------|
| 保守期間 | バック型番 | 税別価格 JAN | 保守期間 | バック型番 | 税別価格 JAN |
| 延長年契約/バック | 2年間延長 | EBS-LN-SS-02 ￥43,450 452107 | 2年間延長 | EBS-SB-N02B ￥42,504 273411 | |

複数年契約/バックについて

製品ご購入後、2か月以内の契約が必要です。契約期間は、対象製品ご購入から最長7年間になります。

延長年契約/バック

ご契約を継続延長する場合の保守パックです。継続でない場合は、契約できません。ご契約は1年単位となります。先の契約が終了後、2か月以内の契約が必要です。

エレコムNAS設置サービス

エレコムのNAS製品の面倒な導入作業はお任せください。詳しくは https://www.2.elecom.co.jp/maintenance/support-nas/delivery_setup.html

ストレージ

工事ソリューション

ネットワークカメラ

無線LAN/有線LAN/スイッチングハブ

LANケーブル

NAS

ハードディスク/DVD/CDプレーヤー

カスタムPC

ZEROSHOCKタブレット

デジタルサイン/TV会議システム

USBメモリ

SDメモリーカード

メモリ/リーダライ

外付けSSD/メモリモジュール

マウス

キーボード/テンキーボード

WEBカメラ

ヘッドセット

スタンドマイク

ドキュメントステーション/USBハブ

スキャナ

USB/Type-C/USB延長ケーブル

スマートフォン用ケーブル/変換アダプタ

テレビ用アクセサリ

IEEE1394/プリンターケーブル/SATAケーブル

HDMIケーブル/変換アダプタ

切替器/分配器

電源タップ/ケーブルその他

アクセサリ/セキュリティ/耐震用品

OAフィルター

キーボードカバー/ノートPCケーブル/スタンド/冷却用品

クリーナー

マウスパッド

キャリングバッグ/インナーバッグ

カメラアクセ/電子辞書用品

メディアケース

ラベル/用紙

ラック/保管庫/デジタル

サインスタンド/スマートフォンケース/フィルム/モバイルバッテリー

車載アクセサリ

スマートフォン用アクセサリ

タブレット用アクセサリ

スピーカー

オーディオプレーヤー用アクセサリ

テレビ用アクセサリ

AVケーブル

アルコールチェッカー/体組成計

詳しくはWEBをチェック



ストレージ

- 工事ソリューション
- ネットワークカメラ
- 無線LAN/有線LAN/スイッチングハブ
- LANケーブル

NAS

- ハードディスク/DVD/CDプレーヤー
- カスタムPC
- ZEROSHOCKタブレット
- デジタルサイネージ/TV会議システム
- USBメモリ

SDメモリカード

- メモリリーダライタ
- 外付けSSD/メモリモジュール

マウス

- キーボード/テンキーボード
- WEBカメラ

ヘッドセット

スタンドマイク

- ドッキングステーション/USBハブ
- スキャナ

- USB/Type-C/USB延長ケーブル
- スマートフォン用ケーブル/変換アダプタ

テレビ用アクセサリ

- IEEE1394/プリンターケーブル/SATAケーブル
- HDMIケーブル/変換アダプタ

切替器/分配器

- 電源タップ/ケーブルその他アクセサリ
- セキュリティ/耐震用品

OAフィルター

- キーボードカバー/ノートPCケーブル/スタンド/冷却用品
- クリーナー

マウスパッド

- キャンリングバッグ/インナーバッグ
- カメラアクセ/電子辞書用品

メディアケース

ラベル/用紙

- ラック/保護庫/デジタルサイネージスタンド
- スマートフォンケース/フィルム/モバイルバッテリー

車載アクセサリ

- スマートフォン用アクセサリ
- タブレット用アクセサリ

スピーカー

- オーディオプレーヤー用アクセサリ
- テレビ用アクセサリ

AVケーブル

- アルコールウェット/体組成計

詳しくはWEBをチェック



Windows Storage Server 搭載 NAS

NASみる からリニューアル!!
機器運用の時間・コストを大幅削減 リモート管理サービス



AdminLink

NAS

無線アクセスポイント

Webスマートスイッチ



アドミリンクとは?

アドミリンクは、インターネットを経由して遠隔地に設置した機器と管理者(Administrator)をつなぐ(Link)、リモート管理サービスです。遠隔地からの機器の監視、メンテナンス用の簡易操作が可能となることで機器の保守・管理の手間を削減し、機器管理者の負担を大きく軽減します。

詳しい内容は
こちらを
ご覧ください



遠隔地から簡単にネットワーク機器の管理ができる

▶ メンテナンス用の簡易操作ならば、現場作業が不要

ネットワーク機器の遠隔操作により、現地に訪問せず自席からネットワーク機器障害の確認ができるようになりました。また、稼働状況は任意のグループで共有できるため、業務担当ごとに権限設定し、ネットワーク機器管理者の負担を軽減します。



| 遠隔操作の種類 | Windows NAS | Linux NAS | 無線アクセスポイント | Webスマートスイッチ |
|---------------------|-------------|-----------|------------|-------------|
| 再起動 | ○ | ○ | ○ | ○ |
| シャットダウン | ○ | ○ | - | - |
| ファームウェアアップデート | - | ○ | ○ | ○ |
| Windows更新のインストール | ○ | - | - | - |
| I'm here | ○ | ○ | ○ | ○ |
| ログのダウンロード | ○ | ○ | ○ | ○ |
| 設定ファイルのダウンロード | - | ○ | ○ | ○ |
| 接続クライアントファイルのダウンロード | - | - | - | ○ |

▶ 保守・管理に関わる人、みんなで機器管理

機器の保守・管理は営業担当、サポート担当、技術担当など、複数の人が関わります。アドミリンクでは、登録された機器の管理・監視・簡易操作といった権限を担当者ごとに設定できます。

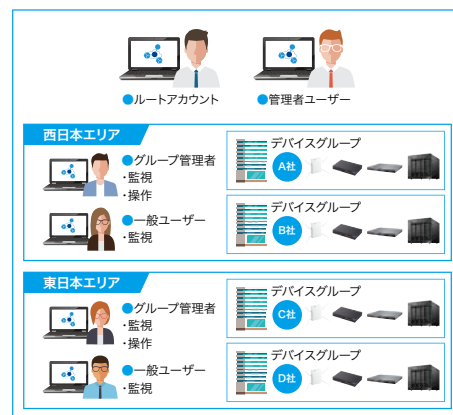

費用や時間をかけず、ネットワーク障害への対応が可能

▶ 機器の状態を常に監視、エラーを通知

ネットワーク機器管理システムの導入や維持費用はかかりません。サーバーやアプリケーションの手配及びインストールやセットアップ作業も不要で、アドミリンクに対応した当社製のネットワーク機器を購入すれば短時間で初期設定が完了し、すぐに機器の管理を開始することができます。



| 監視 | 復旧ガイダンス※NASのみ | 障害通知 |
|----------------------|------------------------------|---|
| 遠隔地の機器の稼働状況をブラウザで監視。 | アドミリンク上で、エラー内容に沿った復旧ガイダンス表示。 | 機器に障害が発生すると、お知らせメール送信通知はユーザー毎に「エラー、警告、情報」「エラー、警告」「エラー」の3種類の設定が可能。 |

ネットワーク機器の設定を自動保存

▶ ネットワーク機器の設定を自動保存

機器の設定ファイルは、アドミリンクへ自動的に保存されます。障害による製品交換が発生しても、アドミリンクに保存された設定ファイルで復元できるため、製品交換の手間を最小限に抑えます。

| Linux NAS | ユーザー |
|-------------|-----------|
| | グループ |
| | 共有フォルダー設定 |
| | アクセス制限 |
| Windows NAS | 非対応 |
| 無線アクセスポイント | すべての設定 |
| スマートスイッチ | すべての設定 |

アドミリンクの対象機種

アドミリンクに対応するネットワーク機器は下記の通りとなります。

| Windows NAS | | Linux NAS | |
|--|--|--|---|
| Windows Server IoT 2022 for Storage搭載モデル | NSB-74RTS22シリーズ、NSB-74DTS22シリーズ、NSB-72DTS22シリーズ、NSB-74DTW22シリーズ、NSB-72DTW22シリーズ | NSB-7Aシリーズ ※ | NSB-7A4RLシリーズ、NSB-7A5BLシリーズ、NSB-7A5BLシリーズ、NSB-7A4BLシリーズ |
| Windows Server IoT 2019 for Storage搭載モデル | NSB-75S4DS9シリーズ、NSB-75S4DW9シリーズ、NSB-7MS2DS9シリーズ、NSB-7MS2DW9シリーズ | NSB-5Aシリーズ ※ | NSB-5A4RLシリーズ、NSB-5A4BLシリーズ、NSB-5A2BLシリーズ、NSB-5A1BLシリーズ |
| Windows Storage Server 2016 搭載モデル | NSB-75S4RS6シリーズ、NSB-75S4RW6シリーズ、NSB-75S4RW65シリーズ、NSB-75S4DW65シリーズ、NSB-75S4DS6シリーズ、NSB-75S4DW6シリーズ、NSB-7MS2CS6シリーズ、NSB-7MS2CW6シリーズ、NSB-7MS2CAシリーズ、NSB-96R48T12R56 | ※NASの本体ファームウェアVer.4.3.6.1256 以降が対応可能です。ファームウェアがVer.4.3.6.1256 未満の場合は、ファームウェアのアップデートを行ってください。 | |
| Windows Storage Server 2012 搭載モデル | NSB-75S4RS2シリーズ、NSB-75S4RW2シリーズ、NSB-75S4RW25シリーズ、NSB-75S4DS2シリーズ、NSB-75S4DW2シリーズ、NSB-75S4CS2シリーズ、NSB-75S4CW2シリーズ | 無線アクセスポイント(後日対応) | |
| | | Wi-Fi 6 | WAB-M1775-PS、WAB-S1775 |
| | | Wi-Fi 5 | WAB-M2133、WAB-I1750-PS、WAB-S1167-PS、WAB-S733MI |
| | | Webスマートスイッチ(後日対応) | |
| | | マルチギガ対応Webスマート | |
| | | EHB-SQ2A08、EHB-SX2A08F | |

*表記価格は全て税込価格です。

ビジネスの効率アップと継続性をサポート

NetStor Backupアプリが “Box”連携機能に対応

“Box”は、クラウドコンテンツマネジメントプラットフォームです。

Linux NAS・Windows NAS共に“NetStor Backup”アプリは“Box”連携機能に対応しており、インターネットを利用し、自宅や外出先より、容易にBox上で保管データのダウンロードやデータファイルのアップロードが可能です。多彩なサービスながら、シンプルで直感的に使用できるので、多くの企業に利用されています。

※Windows Server IoT 2022 for Storage 搭載モデルは非対応

対象製品
【Linux NAS】
 NSB-5Aシリーズ / NSB-7Aシリーズ
【Windows NAS】
 NSB-7554DS9シリーズ / NSB-7554DW9シリーズ /
 NSB-7MS2DS9シリーズ / NSB-7MS2DW9シリーズ /
 NSB-7554DS6シリーズ / NSB-7554DW6シリーズ /
 NSB-7554DW65シリーズ / NSB-7554RS6シリーズ /
 NSB-7554RW6シリーズ / NSB-7554RW65シリーズ /
 NSB-7MS2CS6シリーズ / NSB-7MS2CW6シリーズ /
 NSB-7MS2CAシリーズ



Box連携でユーザーが簡単・セキュアにNASへデータアクセス

Box連携によりBoxで保存・修正したデータは自動的にNASに反映されます。ユーザーは外出先から面倒なりモートアクセス設定なしにBoxを通してNASのデータにアクセスできます。NASに直接アクセスすることがありませんので、さまざまなセキュリティリスクからNASを守ることができます。もちろん、オフィス内であればNASへの高速アクセスを提供します。

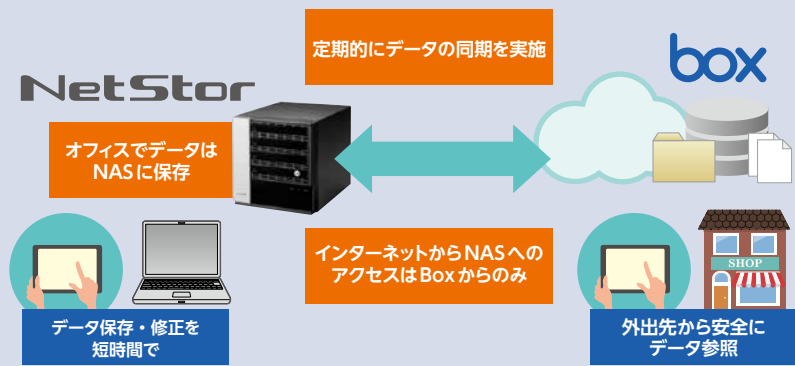

さまざまな利用シーンに応じたバックアップパターンをご用意

Box ⇄ NASの双方向同期

ユーザーはBoxへもNASへもアクセス可能で、常にユーザーが居る場所に応じた快適なデータアクセスを提供します。回線障害が発生しても業務の継続可能で、復旧後に相互にデータを最新の状態で同期させます。ビジネスを効率的にするお勧めの使い方です。

NAS ⇒ Boxへのアップロード

ユーザーは通常はNASへのアクセスがメインになります。災害などでオフィスが被害を受けた場合の事業継続を考慮した使い方です。

Box ⇒ NASへのダウンロード

ユーザーは通常はBoxへのアクセスがメインとなり、NASへは自社のバックアップ方針に沿ったデータ保存を行う場合などに使用します。



ストレージ

工事ソリューション

ネットワークカメラ

無線LAN/有線LAN/スイッチングハブ

LANケーブル

NAS

ハードディスク/DVD/CDプレーヤー

カスタムPC

ZEROSHOCK タブレット

デジタルサイネージ/TV会議システム

USBメモリ

SDメモ리카ード

メモリ

リーダライタ

外付けSSD/メモリモジュール

マウス

キーボード/テンキーボード

WEBカメラ

ヘッドセット

スタンドマイク

ドッキングステーション/USBハブ

スキャナ

USB/Type-C/USB延長/ケーブル

スマートフォン用ケーブル/変換アダプタ

テレビ用アクセサリ

IEEE1394/プリンタケーブル/SATAケーブル

HDMIケーブル/変換アダプタ

切替器/分配器

電源タップ/ケーブルその他

アクセサリ

セキュリティ/耐震用品

OAフィルター

キーボードカバー/ノートPCケーブル/スタンド/冷却用品

クリーナー

マウスパッド

キャリングバッグ/インナーバッグ

カメラアクセサリ/電子辞書用品

メディアケース

ラベル/用紙

ラック/保護庫/デジタル

サインスタンド

スマートフォンケース/フィルム/モバイルバッテリー

車載アクセサリ

スマートフォン用アクセサリ

タブレット用アクセサリ

スピーカー

オーディオプレイヤー用アクセサリ

テレビ用アクセサリ

AVケーブル

アルコールウェット/体組成計

詳しくはWEBをチェック



ストレージ

- 工事ソリューション
- ネットワークカメラ
- 無線LAN/有線LAN/スイッチングハブ
- LANケーブル
- NAS
- ハードディスク/DVD/CDプレーヤー
- カスタムPC
- ZEROSHOCKタブレット
- デジタルサイネージ/TV会議システム
- USBメモリ
- SDメモリアダプター
- メモリリーダライタ
- 外付けSSD/メモリモジュール
- マウス
- キーボード/テンキーボード
- WEBカメラ
- ヘッドセット
- スタンドマイク
- ドッキングステーション/USBハブ
- スキャナ
- USB/Type-C/USB延長ケーブル
- スマートフォン用ケーブル/変換アダプタ
- テレビ用アクセサリ
- IEEE1394/プリンターケーブル/SATAケーブル
- HDMIケーブル/変換アダプタ
- 切替器/分配器
- 電源タップ/ケーブルその他アクセサリ
- セキュリティ/耐震用品
- OAフィルター
- キーボードカバー/ノートPCケーブル/スタンド/冷却用品
- クリーナー
- マウスパッド
- キャリングバッグ/インナーバッグ
- カメラアクセ/電子辞書用品
- メディアケース
- ラベル/用紙
- ラック/保管庫/デジタルサイネージ/スタンド
- スマートフォン/フィルム/モバイルバッテリー
- 車載アクセサリ
- スマートフォン用アクセサリ
- タブレット用アクセサリ
- スピーカー
- オーディオプレーヤー用アクセサリ
- テレビ用アクセサリ
- AVケーブル
- アルコールチェッカー/組成計

データ復旧サービス

ロジテックのデータ復旧サービス

任せて安心

ロジテックならそのデータを復旧できます!!

大事なものは

どんな会社にも大切なデータを預けるかです!

データ復旧サービスで最も重要なことは、お客様の情報資産をお取り扱いする上での「会社のセキュリティ体制」です。お客様の情報資産を守ることが、私たちの使命です。



トリプルフリー(3つの無料)で大好評です!

初期調査費 **無料**

キャンセル費用は **いただきません!**

復旧データの納品媒体も **無料**

信頼

大切なデータです。悪徳業者にご注意を!

ロジテックは、東証一部上場企業のエレコム株式会社のグループ企業です。日本全国の販売店において約千店舗の取り扱い実績をもってします。ISMS(情報セキュリティ国際規格)を取得し、データの取り扱いについては、高い技術と管理体制をもって運用しています。

安心

安心の料金体系!

国内に自社工場を所有しています。その環境と設備、特殊機器を活用し、データ復旧に関する論理的・物理的なあらゆる障害を自社内で完結させることで、コストを大幅にカット。メーカー直営だからこそできる納得の「価格」を実現しています。

スピード

自社工場だからできる、高速対応!

1982年創業以来「パソコン周辺機器メーカー」として、あらゆる技術を蓄積しています。さらに年間数万件の修理対応実績から蓄積された処理能力の早さが組み合わさり、「スピードデータ復旧」を実現しています。

サービスの流れ

※日数および金額は、媒体総容量×障害レベル×技術工数×設備占有率により決定され、事前に提示させていただきます。



専用輸送サービスもご利用いただけます ※別途有料

ピックアップ

専用梱包材で集荷します。充実のサポート体制!

データガード

GPS搭載のハードケースで、輸送過程におけるリスクから守ります!!

データ復旧費用について

ハードディスク・SSD

| 障害区分 | パソコン・外付けHDD | ネットワーク接続型HDD | RAID (HDD4本構成まで)* |
|------|-------------|--------------|-------------------|
| 簡易障害 | ¥50,600 | ¥154,000 | ¥308,000 |
| 通常障害 | ¥104,500 | ¥198,000 | ¥418,000 |
| 中度障害 | ¥154,000 | ¥308,000 | ¥506,000 |
| 重度障害 | | 別途お見積り | |

USBメモリ

| 障害区分 | 媒体の全体総容量32GBまで* |
|------|-----------------|
| 論理障害 | ¥41,800 |
| 物理障害 | ¥50,600 |
| 重度障害 | 別途お見積り |

*全体総容量が64GB以上の製品はハードディスク料金が適用されます。

※RAID構成製品に関するご注意

5本以上HDDが搭載されているものは5本目から1台あたり¥95,000の追加復旧費用が発生します。例) 障害レベル別復旧費用+(¥95,000×超過本数)=データ復旧費用

障害区分のご説明

ロジテックのデータ復旧サービスでは障害区分別に定額制でご提供しております。簡易~中度障害までの区分で全体の80%~85%の障害を解決しております。

- 簡易障害** 初期化、データ削除直後、ウイルス障害、その他軽度の論理障害など。
- 通常障害** 簡易障害までの措置で解決できない論理障害、ハードディスクを開封せずに措置できる物理障害など。
- 中度障害** 通常までの措置で解決できないRAID崩壊、ヘッドクラッシュなどクリーン環境下で解析する物理障害など。
- 重度障害** ハードディスク開封済み、暗号化、中度障害までの措置で解決できない、又は媒体コンディションが悪く低負荷作業により長期間の措置が必要と判断された場合、別途作業期間と費用のお見積りとなります。

メモリアダプター・その他媒体

| 障害区分 | メモリアダプター | ブルーレイ/DVD/FDD |
|------|----------|---------------|
| なし | ¥30,800 | ¥41,800 |
| 重度障害 | | 別途お見積り |

※複数の記録媒体から特定のデータを探す必要がある場合は、初期調査費を申し受けます。

万が一の際、コストを大幅に削減! 事前に購入する「データ復旧サービスチケット」

Data Recovery Ticket -plus-

あらかじめ本チケットをご購入いただくことで、万が一、データが消えたり、誤って削除してしまったなどの障害が発生した際に、「ロジテックデータ復旧技術センター」のデータ復旧サービスを無償で受けることができるサービスです。チケットは、製品カテゴリーによって2種類、有効期間が1~5年の10パターンをご用意しております。



| 有効期間 | 1年 | 2年 | 3年 | 4年 | 5年 |
|----------|---------------|---------------|---------------|---------------|---------------|
| 型番 | SB-DRPC-01 | SB-DRPC-02 | SB-DRPC-03 | SB-DRPC-04 | SB-DRPC-05 |
| 税込価格/JAN | ¥1,320 581941 | ¥1,980 581958 | ¥2,640 581965 | ¥3,520 581972 | ¥4,400 581989 |

| 有効期間 | 1年 | 2年 | 3年 | 4年 | 5年 |
|----------|---------------|---------------|----------------|----------------|----------------|
| 型番 | SB-DRSV-01 | SB-DRSV-02 | SB-DRSV-03 | SB-DRSV-04 | SB-DRSV-05 |
| 税込価格/JAN | ¥5,390 581996 | ¥8,690 582009 | ¥10,780 582016 | ¥16,170 582023 | ¥21,780 582030 |

PC/HDD/USB・SDメモリをはじめNAS・RAIDサーバーまで...失ったデータを復旧したいときは...

ロジテックINAソリューションズ株式会社

0800-888-6409

通話/相談 無料!

お電話受付時間 9:00~24:00

データ復旧技術センター

※IP・PHSをご利用のお客様は、TEL:0265-75-3994まで

http://www.logitech.co.jp/data_recovery/



※表記価格は全て税込価格です。

注) JANコードの型-企業コードは「4580333」となります。

工事ソリューション

ネットワークカメラ

無線LAN/有線LAN/スイッチングハブ

LANケーブル

NAS

ハードディスク/DVD/CDプレーヤー

カスタムPC

ZEROSHOCKタブレット

デジタルサインage/TV会議システム

USBメモリ

SDメモ리카ード

メモリ

リーダライタ

外付けSSD/メモリモジュール

マウス

キーボード/テンキーボード

WEBカメラ

ヘッドセット

スタンドマイク

ドッキングステーション/USBハブ

スキャナ

USB/Type-C/USB延長ケーブル

スマートフォン用ケーブル/変換アダプタ

テレビ用アクセサリ

IEEE1394/プリンターケーブル/SATAケーブル

HDMIケーブル/交換アダプタ

切替器/分配器

電源タップ/ケーブルその他

アクセサリ

セキュリティ/耐震用品

OAフィルター

キーボードカバー/ノートPCケース/スタンド/冷却用品

クリーナー

マウスパッド

キャリングバッグ/インナーバッグ

カメラアクリル/電子辞書用品

メディアケース

ラベル/用紙

ラック/保管庫/デジタルサインage/スタンド

スマートフォン用ケーブル/フィルム/モバイルバッテリー

車載アクセサリ

スマートフォン用アクセサリ

タブレット用アクセサリ

スピーカー

オーディオプレーヤー用アクセサリ

テレビ用アクセサリ

AVケーブル

アルコールチェッカー/体組成計

任せて安心

お客様が語るデータ復旧サービス

北海道大学 大学院農学研究院
橋床泰之 教授

「ロジテックは、耐衝撃ハードディスクを開発した『メーカー』です。知識・技術は確かなはずだと考え、貴重なデータの修復を依頼しました」



- 対象ハードディスク
Apple Macbook Pro (2.5インチ, 250GB)
- OS
Mac OS X
- 復旧の難易度
高

北海道大学 大学院農学研究院 応用生命化学部門 生命有機化学分野 生態化学研究室 橋床教授に、ロジテックのデータ復旧サービスを活用した理由と経緯について詳しくお聞きしました。

北海道大学URL <http://www.hokudai.ac.jp/>

貴重な研究データが入ったMacProがクラッシュ

▶今回、データがどのように壊れてしまったのですか。

私は、自然の特殊生態系について調べています。北は北極圏、南は赤道直下の熱帯雨林まで、世界のあちこちに出かけますが、MacProはどこに行くにも一緒の大切なパートナーです。そのMacProのハードディスクが過酷な使用環境に音をあげたのか、突然、クラッシュしてしまいました。このディスクの中には、9000枚の現地調査で撮った写真や、現地調査結果を解析したエクセルファイル、研究資金獲得申請のための書類、1ヶ月後に迫っていた二つの学会会議のパワーポイント原稿など、重要なデータが多数入っていましたので、私にとっては大変なショックでした。



定期的なバックアップを取ってはいいたのですが、現地調査地点の土や植生の写真、顕微鏡下で撮影した微生物の写真など、5000枚超のフォトファイルは巨大すぎて整理が追いつかず、後回しにしていたものが大半でした。現地調査写真と顕微鏡写真を除くデータファイルの最後のバックアップが6月中旬で、クラッシュが起きたのが7月下旬でしたので、1ヶ月分の研究データとフォトファイルがまるまる消えてしまう危機に陥ってしまったわけです。これらには、今後の研究の進展の鍵となるデータが含まれており、データファイルを失うわけにはいきません。ためらわず、データ復旧会社にデータの回復を依頼することにした。

「データ復旧は、どう考えても『技術がすべて』であるわけですから…」

▶データ復旧会社はどうやって探しましたか。

最初はネットで札幌の業者を数件リストアップしました。でも最初に問い合わせた業者さんからは、「ウチはMacは専門じゃない。試してみるがデータが直るかどうかは保証できない」と言われてしまいました。その他の業者さんの「パソコン修理よろず承ります」や「2万円ですみます」といった手軽さや安さを前面に出した広告文句も、おそらく私の心理的動揺が大きく影響していたので、逆に不安を煽られてしまいました。

こうなったら東京のデータ復旧会社にMacProを持ち込むしかないかと思いたち、ネット検索で東京方面の会社を探してみたのですが、その時、ロジテックのデータ復旧サービスを見つけました。ロジテックといえば、誰もが知っているハードディスクメーカーで、コンパクトな耐衝撃ハードディスクを初めて発売したことでも知られる会社です。ロジテックならば、ハードディスクのデータ復旧について、メーカーならではの技術や設備を持っているのでは、そう考えました。

データ復旧というのはハードウェアに対する技術がかなりの部分を占めますから、やはりハードウェアに対する技術の確かなところ頼む方がいいに決まっています。そう考えるなら、ハードディスクを作っているメーカー以上に、技術が確かなところ、設備が整っているところはいいわけです。

ロジテック技術者よりコメント

▶今回はどのような障害だったのか

お客様からは「起動できなくなった。修復ディスクで修復を試みたが、HDDボリュームが認識されなくなりました」とのご申告をいただきました。解析装置でハードディスクの状況を調査したところ、プラッタ(データ記憶域)に大きなキズが入っており、通常装置による抽出ではエリア通過できず暴走してしまう状態でした。

▶どのような技術対応を行ったか

ハードディスクを特殊装置に挿入付けた上、キズをスキップするような形で、磁器情報(データ)の低負荷読み取りを実施しました。そして取り出したセクターイメージが

ら、まずファイル管理情報の復元を行いました。そしてファイルシステム全体およびデータ実体の抽出にも成功しました。

▶どのようなことに気を遣ったか

キズが軽微であれば、通常装置を使った場合でも、不良セクタをスキップすることで磁気情報を抽出できます。しかし、抽出の過程で、「これは重度の障害の可能性があると判断された場合は、特殊な専用装置に切り替える」という判断をする必要があります。

この判断の切り替え、「行くか戻るかを決めるタイミング」が重要です。もし判断が遅れると、読み取りヘッドの機

能が低下し、ディスク上の、それまで正常だったエリアまで損傷が進行します。このような事態を招かないよう、データ抽出時は、常にディスクの状況に目を光らせています。今回のケースでは、早めに専用装置への切替を判断したことが、データ復旧の成功の要因でした。

「起動しない、認識しない、しかしアクセス状態が続く」というケースでは、原因がディスクの物理損傷であることも多々あります。その状態で、通電リトライを繰り返していると、軽度の損傷だったものが重度の損傷に悪化することもあります。データ抽出の際は、負荷を極力低くすること、そして現状情報を最大限に抽出することに留意しています。

また、貴重な研究データの復旧を依頼する以上、コンプライアンスに対する意識が高く、守秘義務を確実に守ることができ、セキュリティの万全な会社でなければなりません。

このような条件を総合的に考えてみて、やはりロジテックが最適の選択に思えました。まず、メールで「ディレクトリが壊れているというメッセージが出ます」という旨の状況説明を添えて、データ復旧の見積もりと復旧の見直しについて、メールで問い合わせをいれたところ、「おそらく直るでしょう。概算見積で20万円になります」という回答がすぐに返ってきました。



研究室のPCはMACが中心。
「特にマニアクなファンでもないので、学生時代に亀の甲の化学式を完璧に作れるソフトがMACにしかなかったもので、自然とMAC派になりました」とのこと

また、現品の検査によって復旧が可能かどうかを実際にチェックしてから、データ復旧の正式発注を受けるというシステムにも安心感がありました。指定の宅配便でMacProを送付したところ、一週間後には、最終見積もり17万円という金額と共に、「復旧可能なファイルのリスト」が送られてきました。正式に復旧を依頼し、一週間後には予告通りに、リストにあったデータの全てが復旧されて戻ってきました。おかげで一ヶ月間の貴重な研究データや記録を失わずに済みました。

「ロジテックの『実務的な対応』は良いと思います」

▶ロジテックのデータ復旧サービスへの評価をお聞かせください。

最も素晴らしいと思ったのは、見積段階で「復旧できるファイルのリスト」を呈示してもらえたことです。そのリストの中に、必要なファイルが全て含まれていることを確認することができたので、精神的にもかなり救われました。何よりも、次の仕事に躊躇なく進むことができ、復旧までの時間を有効に使うことができました。

▶「対応が実務的で良かった」とは?

問い合わせを入れたときに、こちらが最も知りたいことは、今、目の前にある壊れたハードディスクに対し、引き受け側では「何ができて、何ができないのか、できるとすれば、それにはどのぐらいの時間がかかるのか」という情報です。ロジテックはそれを素早く、的確に伝えてくれました。データ復旧依頼者の求めることは、過大な期待を持たせることではなく、現状を知ることだということを、ロジテックは良く理解していると思います。

今回は、貴重な研究データを復旧していただき、本当にありがとうございました。



詳しくはWEBをチェック



ストレージ

- 工事ソリューション
- ネットワークカメラ
- 無線LAN/有線LAN/スイッチングハブ
- LANケーブル
- NAS
- ハードディスク/DVD/CDプレーヤー
- カスタムPC
- ZEROSHOCKタブレット
- デジタルサイネージ/TV会議システム
- USBメモリ
- SDメモリアダプター
- メモリリーダライタ
- 外付けSSD/メモリモジュール
- マウス
- キーボード/テンキーボード
- WEBカメラ
- ヘッドセット
- スタンドマイク
- ドッキングステーション/USBハブ
- スキャナ
- USB/Type-C/USB延長ケーブル/スマートフォン用ケーブル/変換アダプター
- テレビ用アクセサリ
- IEEE1394/プリンターケーブル/SATAケーブル
- HDMIケーブル/変換アダプター
- 切替器/分配器
- 電源タップ/ケーブルその他
- アクセサリ
- セキリティ/耐震用品
- OAフィルター
- キーボードカバー/ノートPCケーブル/スタンド/冷却用品
- クリーナー
- マウスパッド
- キャリングバッグ/インナーバッグ
- カメラアクセサリ/電子辞書用品
- メディアケース
- ラベル/用紙
- ラック/保管庫/デジタルサイネージ/スマートホン/ケース/フィルム/モバイルバッテリー
- 車載アクセサリ
- スマートフォン用アクセサリ
- タブレット用アクセサリ
- スピーカー
- オーディオプレーヤー用アクセサリ
- テレビ用アクセサリ
- AVケーブル
- アルコールチェッカー/体組成計

外付けハードディスク

3.5インチHDD MZ | オープン価格

世界最大級のHDDメーカーであるシーゲイトが自ら開発した、世界品質の外付けデスクトップハードディスク “Expansion” シリーズ。

EU RoHS 指令準拠



- 対応パソコン: 標準でUSB3.2(Gen1), USB3.1(Gen1), USB3.0またはUSB2.0のType Aポートを搭載したパソコンおよびMacシリーズ
- コネクタ形状: USB3.2(Gen1) micro-Bx1
- W125×D179×H42mm
- 付属品: USB3.2(Gen1)ケーブル(USB3.1(Gen1)/USB3.0/USB2.0互換、約1.1m※コネクタ含まず)×1、ACアダプター(約1.7m※コネクタ含まず)

| | | | | | | | |
|-----|--------------|------|-------------------|-----|--------------|------|-------------------|
| 2TB | SGD-MZ020UBK | ブラック | 4549550 228558 | 2TB | SGD-MZ020UWH | ホワイト | 4549550 228565 |
| 3TB | SGD-MZ030UBK | ブラック | 4549550 228572 | 3TB | SGD-MZ030UWH | ホワイト | 4549550 228589 |
| 4TB | SGD-MZ040UBK | ブラック | 4549550 228596 | 4TB | SGD-MZ040UWH | ホワイト | 4549550 228602 |
| 6TB | SGD-MZ060UBK | ブラック | 4549550 228619 | | | | |

| | | | | | | |
|---|----------|-------|--------|--------|---------|-------------------|
| USB 3.2 Gen1 / USB 3.1 Gen1 / 3.0 / 2.0 | PC電源連動機能 | ファンレス | Win 11 | Win 10 | Win 8.1 | mac OS Big Sur 11 |
|---|----------|-------|--------|--------|---------|-------------------|

3.5インチ 外付けハードディスク | オープン価格

“WD Red” 搭載、熱や振動に強く24時間駆動でも安心の外付けHDDに大容量モデルを追加!



- 対応パソコン: USB3.0またはUSB2.0ポートを搭載したWindows PCおよびApple Macシリーズ
- コネクタ形状: USB3.0 Standard-Bx1
- W120×D183×H35mm (本体のみ、突起部を除く)
- 重量: 850g (本体のみ)
- 付属品: USB3.0 (USB2.0互換) ケーブル(約1.0m)×1、ACアダプター×1、横置き用ゴム足×1

| | | | |
|-----|---------------|------|-------------------|
| 1TB | ELD-REN010UBK | ブラック | 4953103 460867 |
| 2TB | ELD-REN020UBK | ブラック | 4953103 460874 |
| 3TB | ELD-REN030UBK | ブラック | 4953103 294028 |
| 4TB | ELD-REN040UBK | ブラック | 4953103 294035 |
| 6TB | ELD-REN060UBK | ブラック | 4953103 294042 |
| 8TB | ELD-REN080UBK | ブラック | 4953103 294059 |

| | | | | | | | | | | | | | | | | | | | | |
|--------------------------|----------|-------|--------|--------|---------|-------|---------------------|---------------------|---------------------|------------------------|---------------------|------------------------|---------------------|------------------------|---------------------|-----------------------|---------------------|--------------------------|---------------------|-------------------------|
| USB 3.1 Gen1 / 3.0 / 2.0 | PC電源連動機能 | ファンレス | Win 11 | Win 10 | Win 8.1 | Win 7 | Windows Server 2022 | Windows Server 2019 | Windows Server 2016 | Windows Server 2012 R2 | Windows Server 2012 | Windows Server 2008 R2 | Windows Server 2008 | Windows Server 2003 R2 | Windows Server 2003 | mac OS Catalina 10.15 | mac OS Mojave 10.14 | mac OS High Sierra 10.13 | mac OS Sierra 10.12 | mac OS El Capitan 10.11 |
|--------------------------|----------|-------|--------|--------|---------|-------|---------------------|---------------------|---------------------|------------------------|---------------------|------------------------|---------------------|------------------------|---------------------|-----------------------|---------------------|--------------------------|---------------------|-------------------------|

PC & TV向け e:DISKポータブルハードディスク

パソコンのデータのバックアップや、テレビレコーダーの番組録画向けのポータブルハードディスク

EU RoHS 指令準拠



- コネクタ形状: USB3.1 Micro-Bx1
- W75×D115×H13mm
- 重量: 005UBK/140g、010UBK/160g、020UBK/240g (本体のみ)
- 付属品: USB3.0 (USB2.0互換) ケーブル 約0.4m(コネクタ含まず)×1、クイックガイド(保証書付)、TV向けかんたん接続ガイド

| | | | | |
|-------|---------------|------|------------|-------------------|
| 500GB | ELP-CED005UBK | ブラック | 税込 ¥9,680 | 4953103 494145 |
| 1TB | ELP-CED010UBK | ブラック | 税込 ¥11,880 | 4953103 494152 |
| 2TB | ELP-CED020UBK | ブラック | 税込 ¥15,950 | 4953103 494169 |

| | | | | | | | | | | | | | | | | | | |
|--------------------------|----------|-------|--------|---------|-------|---------------------|---------------------|---------------------|------------------------|------------------------|---------------------|------------------------|---------------------|-----------------------|---------------------|--------------------------|---------------------|-------------------------|
| USB 3.1 Gen1 / 3.0 / 2.0 | PC電源連動機能 | ファンレス | Win 10 | Win 8.1 | Win 7 | Windows Server 2019 | Windows Server 2016 | Windows Server 2012 | Windows Server 2012 R2 | Windows Server 2008 R2 | Windows Server 2008 | Windows Server 2003 R2 | Windows Server 2003 | mac OS Catalina 10.15 | mac OS Mojave 10.14 | mac OS High Sierra 10.13 | mac OS Sierra 10.12 | mac OS El Capitan 10.11 |
|--------------------------|----------|-------|--------|---------|-------|---------------------|---------------------|---------------------|------------------------|------------------------|---------------------|------------------------|---------------------|-----------------------|---------------------|--------------------------|---------------------|-------------------------|

セキュリティ対策用ハードディスク | オープン価格

マイナンバーなど大切なデータの管理に最適! [AES256bit] 暗号化対応HDD

EU RoHS 指令準拠



- 対応パソコン: USB3.0またはUSB2.0ポートを搭載したWindows PCおよびApple Macシリーズ
- コネクタ形状: USB3.0 Standard-Bx1
- W120×D183×H35mm
- 付属品: USB3.0 (USB2.0互換) ケーブル(約0.9mコネクタ含まず)×1、ACアダプター、セットアップガイド(保証書付)、横置き用ゴム足×1

| | | | |
|-----|---------------|------|-------------------|
| 1TB | ELD-EEN010UBK | ブラック | 4953103 495951 |
| 2TB | ELD-EEN020UBK | ブラック | 4953103 495968 |
| 3TB | ELD-EEN030UBK | ブラック | 4953103 495975 |
| 4TB | ELD-EEN040UBK | ブラック | 4953103 495982 |
| 6TB | ELD-EEN060UBK | ブラック | 4549550 173759 |
| 8TB | ELD-EEN080UBK | ブラック | 4549550 173766 |

| | | | | | | | | | | | | | | | | | | | | |
|--------------------------|----------|-------|--------|--------|---------|-------|---------------------|---------------------|---------------------|------------------------|---------------------|------------------------|---------------------|------------------------|---------------------|-----------------------|---------------------|--------------------------|---------------------|-------------------------|
| USB 3.1 Gen1 / 3.0 / 2.0 | PC電源連動機能 | ファンレス | Win 11 | Win 10 | Win 8.1 | Win 7 | Windows Server 2022 | Windows Server 2019 | Windows Server 2016 | Windows Server 2012 R2 | Windows Server 2012 | Windows Server 2008 R2 | Windows Server 2008 | Windows Server 2003 R2 | Windows Server 2003 | mac OS Catalina 10.15 | mac OS Mojave 10.14 | mac OS High Sierra 10.13 | mac OS Sierra 10.12 | mac OS El Capitan 10.11 |
|--------------------------|----------|-------|--------|--------|---------|-------|---------------------|---------------------|---------------------|------------------------|---------------------|------------------------|---------------------|------------------------|---------------------|-----------------------|---------------------|--------------------------|---------------------|-------------------------|

| | | | | | | | | |
|-------|---|-------------------|----------|---------------|---------------------------------------|--------------------|----------|---------------|
| オプション | ■トンドマイクロ社製 更新ライセンス (1年延長) ● 受注 | 1本 MF-PUVT1L | ¥1,027 | 495310389553 | ■マカフィー社製 更新ライセンス (1年延長) ● 受注 | 1本 HUD-PUVM1L | ¥1,027 | 4562313883547 |
| | | 10本 MF-PUVT1L010 | ¥10,230 | 4953103302532 | | 10本 HUD-PUVM1L010 | ¥10,230 | 4562313893077 |
| | | 50本 MF-PUVT1L050 | ¥50,600 | 4953103302549 | | 50本 HUD-PUVM1L050 | ¥50,600 | 4562313893084 |
| | | 100本 MF-PUVT1L100 | ¥100,650 | 4953103302556 | | 100本 HUD-PUVM1L100 | ¥100,650 | 4562313893091 |

※表記価格は全て税込価格です。

■エンドユーザー様向けお問合せ先

受付時間 10:00~19:00 月曜日~土曜日
(TEL) 0570-056-567 ※祝祭日営業(夏期、年末年始特定休業日を除く)

■修理に関するお問合せ先

受付時間 9:00~12:00、13:00~17:00
(TEL) 0265-74-1470 月曜日~金曜日(祝・祭日、夏期、年末年始特定休業日を除く)

2.5インチHDD MZ | オープン価格

世界最大級のHDDメーカーであるシーゲイトが自ら開発した、世界品質の外付けポータブルハードディスク “Expansion” シリーズ。

EU RoHS 指令準拠



- 対応パソコン: 標準でUSB3.2(Gen1), USB3.1(Gen1), USB3.0またはUSB2.0のType Aポートを搭載したパソコンおよびMacシリーズ
- コネクタ形状: USB3.2(Gen1) micro-Bx1
- W80×D115.5×H12.5mm
- 付属品: USB3.2(Gen1)ケーブル(USB3.1(Gen1)/USB3.0/USB2.0互換、約38cm※コネクタ含まず)×1

| | | | |
|-----|--------------|------|-------------------|
| 1TB | SGP-MZ010UBK | ブラック | 4549550 228630 |
| 2TB | SGP-MZ020UBK | ブラック | 4549550 228640 |

| | | | | | | |
|---|----------|-------|--------|--------|---------|-------------------|
| USB 3.2 Gen1 / USB 3.1 Gen1 / 3.0 / 2.0 | PC電源連動機能 | ファンレス | Win 11 | Win 10 | Win 8.1 | mac OS Big Sur 11 |
|---|----------|-------|--------|--------|---------|-------------------|

PC & TV向け e:DISKハードディスク

PCのバックアップに最適! すぐに使えるUSB3.0外付けハードディスク

EU RoHS 指令準拠



- コネクタ形状: USB3.1 Micro-Bx1
- W120×D183×H35mm
- 重量: 010UBK/850g、020UBK/980g、030UBK/1030g、040UBK/1030g (本体のみ)
- 付属品: USB3.0 (USB2.0互換) ケーブル(約0.9mコネクタ含まず)×1、ACアダプター、クイックガイド(保証書付)、TV向けかんたん接続ガイド

| | | | | |
|-----|---------------|------|------------|-------------------|
| 1TB | ELD-CED010UBK | ブラック | 税込 ¥12,980 | 4953103 494107 |
| 2TB | ELD-CED020UBK | ブラック | 税込 ¥16,280 | 4953103 494114 |
| 4TB | ELD-CED040UBK | ブラック | 税込 ¥24,200 | 4953103 494138 |

| | | | | | | | | | | | | | | | | | | |
|--------------------------|----------|-------|--------|---------|-------|---------------------|---------------------|------------------------|---------------------|------------------------|---------------------|------------------------|---------------------|-----------------------|---------------------|--------------------------|---------------------|-------------------------|
| USB 3.1 Gen1 / 3.0 / 2.0 | PC電源連動機能 | ファンレス | Win 10 | Win 8.1 | Win 7 | Windows Server 2019 | Windows Server 2016 | Windows Server 2012 R2 | Windows Server 2012 | Windows Server 2008 R2 | Windows Server 2008 | Windows Server 2003 R2 | Windows Server 2003 | mac OS Catalina 10.15 | mac OS Mojave 10.14 | mac OS High Sierra 10.13 | mac OS Sierra 10.12 | mac OS El Capitan 10.11 |
|--------------------------|----------|-------|--------|---------|-------|---------------------|---------------------|------------------------|---------------------|------------------------|---------------------|------------------------|---------------------|-----------------------|---------------------|--------------------------|---------------------|-------------------------|

TV用2.5インチ外付けハードディスク | オープン価格

付属のUSBケーブル1本でカンタン接続! LEDライト非搭載で夜間も眩しくなく、ファンレス設計でファンの騒音が気にならないテレビ録画用外付けハードディスクです。

EU RoHS 指令準拠



- 対応パソコン: 標準でUSB3.2(Gen1) / USB3.1(Gen1) / USB3.0またはUSB2.0ポートを搭載したパソコン
- コネクタ形状: USB3.2 Micro-B
- W92×D130×H20mm
- 付属品: USB3.2(Gen1)/USB3.1(Gen1)/USB3.0/USB2.0互換Standard-A to Micro-Bケーブル(約0.9mコネクタ含まず)×1、ゴム足×4

| | | | |
|-----|---------------|------|-------------------|
| 1TB | ELP-PTV010UBK | ブラック | 4549550 239127 |
| 2TB | ELP-PTV020UBK | ブラック | 4549550 239134 |
| 4TB | ELP-PTV040UBK | ブラック | 4549550 239141 |

| | | | | | |
|---|----------|-------|--------|--------|---------------------|
| USB 3.2 Gen1 / USB 3.1 Gen1 / 3.0 / 2.0 | PC電源連動機能 | ファンレス | Win 11 | Win 10 | mac OS 14 非対応となります。 |
|---|----------|-------|--------|--------|---------------------|

セキュリティ対策用ポータブルハードディスク | オープン価格

マイナンバーなど大切なデータの管理に最適! [AES256bit] 暗号化対応ポータブルHDD

EU RoHS 指令準拠



- 対応パソコン: USB3.0またはUSB2.0ポートを搭載したWindows PCおよびApple Macシリーズ
- コネクタ形状: USB3.0 Micro-Bx1
- W79.0×D116.5×H20.5mm
- 付属品: USB3.0 (USB2.0互換) ケーブル(約0.2m (コネクタ含まず)×1、セットアップガイド(保証書付)

| | | | |
|-------|---------------|------|-------------------|
| 500GB | ELP-EEN005UBK | ブラック | 4953103 495999 |
| 1TB | ELP-EEN010UBK | ブラック | 4953103 496118 |
| 2TB | ELP-EEN020UBK | ブラック | 4953103 496125 |

| | | | | | | | | | | | | | | | | | | | | |
|--------------------------|----------|-------|--------|--------|---------|-------|---------------------|---------------------|---------------------|------------------------|---------------------|------------------------|---------------------|------------------------|---------------------|-----------------------|---------------------|--------------------------|---------------------|-------------------------|
| USB 3.1 Gen1 / 3.0 / 2.0 | PC電源連動機能 | ファンレス | Win 11 | Win 10 | Win 8.1 | Win 7 | Windows Server 2022 | Windows Server 2019 | Windows Server 2016 | Windows Server 2012 R2 | Windows Server 2012 | Windows Server 2008 R2 | Windows Server 2008 | Windows Server 2003 R2 | Windows Server 2003 | mac OS Catalina 10.15 | mac OS Mojave 10.14 | mac OS High Sierra 10.13 | mac OS Sierra 10.12 | mac OS El Capitan 10.11 |
|--------------------------|----------|-------|--------|--------|---------|-------|---------------------|---------------------|---------------------|------------------------|---------------------|------------------------|---------------------|------------------------|---------------------|-----------------------|---------------------|--------------------------|---------------------|-------------------------|



外付けハードディスク

パスワードロッカーHDD (3年) | オープン価格

保存するデータ全てを強制的に暗号化するセキュリティ機能付きUSBポータブルHDD



- 対応パソコン: USBインターフェースを標準搭載したDOS/V機器・空きメモリ容量128MB以上・PCの空き容量:128MB以上・CD-ROMドライブが認識されること・CD-ROMドライブによるオートラン実行がされること(推奨)・インターネット環境に接続できること(推奨)
- コネクタ形状: USB3.0 Micro-BX1
- W79.4XD117XH21mm (本体のみ、突起部を除く)
- 付属品:USB3.0(USB2.0互換)ケーブル(約30cmコネクタ含む)X1
- セキュリティ機能:パスワードロック機能、ハードウェア暗号化(AES256bit)機能、管理者用ソフトウェア対応

| | | | |
|-----|--------------|------|-------------------|
| 1TB | H-PLPH001TM3 | ブラック | 4562313 896269 |
| 2TB | H-PLPH002TM3 | ブラック | 4562313 896276 |

USB 3.0/2.0
PC電源連動機能
 ファナレス
 ※管理者権限のみサポート

| Win | Win | Win | Win | Win | Win | Windows | Windows | Windows | Windows |
|-----|-----|-----|-----|-----|-----|---------|---------|---------|---------|
| 11 | 10 | 8.1 | 8 | 7 | 7 | 2016 | 2012 | 2012 R2 | 2008 |
| | | | | | | | | | 2008 R2 |

セキュリティHDD Model-M (3年) | オープン価格

マカフィー社ウイルススキャンエンジン搭載USBポータブルHDD



- 対応パソコン: USBインターフェースを標準搭載したDOS/V機器・空きメモリ容量512MB以上(推奨1GB以上)・PCの空き容量:1GB以上・CD-ROMドライブが認識されること・CD-ROMドライブによるオートラン実行がされること(推奨)・インターネット環境に接続できること(推奨)
- コネクタ形状: USB3.0 Micro-BX1
- W79.4XD117XH21mm (本体のみ、突起部を除く)
- 付属品:USB3.0(USB2.0互換)ケーブル(約30cmコネクタ含む)X1
- セキュリティ機能:パスワードロック機能、ハードウェア暗号化(AES256bit)機能、ウイルススキャン機能、管理者用ソフトウェア対応
※ウイルススキャン機能は「McAfee Anti-Malware Scan Engine」を採用

| | | | |
|-----|--------------|------|-------------------|
| 1TB | H-PMPH001TM3 | ブラック | 4562313 896283 |
| 2TB | H-PMPH002TM3 | ブラック | 4562313 896290 |

USB 3.0/2.0
PC電源連動機能
 ファナレス
 ※管理者権限のみサポート

| Win | Win | Win | Win | Win | Win | Windows | Windows | Windows | Windows |
|-----|-----|-----|-----|-----|-----|---------|---------|---------|---------|
| 11 | 10 | 8.1 | 8 | 7 | 7 | 2016 | 2012 | 2012 R2 | 2008 |
| | | | | | | | | | 2008 R2 |

セキュリティ対策用ポータブルハードディスク | オープン価格

トレンドマイクロ社ウイルススキャンエンジン搭載USBポータブルHDD



- 対応パソコン: USBインターフェースを標準搭載したDOS/V機器・空きメモリ容量512MB以上(推奨1GB以上)・PCの空き容量:1GB以上・CD-ROMドライブが認識されること・CD-ROMドライブによるオートラン実行がされること(推奨)・インターネット環境に接続できること(推奨)
- コネクタ形状: USB3.0 Micro-BX1
- W79.4XD117XH21mm (本体のみ、突起部を除く)
- 付属品:USB3.0(USB2.0互換)ケーブル(約0.2m(コネクタ含まず)X1)
- セキュリティ機能:パスワードロック機能、ハードウェア暗号化(AES256bit)機能、ウイルススキャン機能、管理者用ソフトウェア対応
※ウイルススキャン機能は「Trend Micro USB Security 2.1(TMUSB2.1)」を採用

| | | | |
|-----|------------|------|-------------------|
| 1TB | ELP-S010T3 | ブラック | 4953103 365308 |
| 2TB | ELP-S020T3 | ブラック | 4953103 365315 |

USB 3.0/2.0
PC電源連動機能
 ファナレス
 ※管理者権限のみサポート

| Win | Win | Win | Win | Win | Win | Windows | Windows | Windows | Windows |
|-----|-----|-----|-----|-----|-----|---------|---------|---------|---------|
| 11 | 10 | 8.1 | 8 | 7 | 7 | 2016 | 2012 | 2012 R2 | 2008 |
| | | | | | | | | | 2008 R2 |

スマートフォン用外付けバックアップハードディスク | オープン価格

スマートフォンの容量不足を解消!



- パソコンを使わずにスマートフォンの写真や動画、連絡先などのデータを直接保存できる外付けHDD ※1
- スマートフォン/タブレット側の大容量データをハードディスクに保存することで、端末側の容量不足を解消 ※2
- 無料でダウンロードできる専用アプリ「EXtorageLink」で簡単に操作可能
- ※1:スマートフォン/タブレットを接続するケーブルは同梱していません ※2:スマートフォンに接続時は必ず付属のACアダプターをご使用ください
- 対応スマートフォン/タブレット: Android 5.0~8 (Samsung Galaxy/Sony Xperia/SHARP AQUOSなど)、iOS 9~12 (iPhone/iPad)
- 対応パソコン: USB3.1 (Gen1)/USB3.0/USB2.0 いずれかのポートを搭載したパソコンで
- 対応OS: Windows 10 (Pro/Home) / 8.1/7、macOS 10.13/10.12、Mac OS X 10.11~10.8 ※日本語OSのみ
- インターフェース: スマートフォン接続用 (USB A端子: USB2.0)、パソコン接続用 (micro-B端子: USB3.1 (Gen1) / USB3.0/USB2.0)
- 出荷時フォーマット: exFAT
- W115.7XD115.7XH11mm
- 付属品: パソコン接続用ケーブル(60cm)・USB3.1 Gen1/USB2.0、パソコン接続用ケーブル(60cm)・USB3.1 (Gen1) / USB3.0/USB2.0
- ※対応機種の詳細は、当社HPにてご確認ください ※パソコンと接続して使用するときは、付属のACアダプターは使用せずに、パソコンと接続してご使用ください

| | | | |
|-------|---------------|------|-------------------|
| 500GB | ELP-SHU005UBK | ブラック | 4953103 354807 |
| 1TB | ELP-SHU010UBK | ブラック | 4953103 354814 |
| 2TB | ELP-SHU020UBK | ブラック | 4549550 257718 |

USB 3.1 (Gen1)/3.0/2.0
PC電源連動機能
 ファナレス

| Win | Win | Win | Win | Win | Win | mac OS | mac OS | mac OS |
|-----|-----|-----|-----|-----|-----|--------|--------|------------|
| 10 | 8.1 | 7 | 7 | 7 | 7 | 10.13 | 10.12 | 10.11-10.8 |

LaCie 2big RAID | オープン価格

RAID 0/1対応。USB3.2 (Gen2) 搭載で映像データのバックアップに最適



- 対応パソコン: 標準でUSB3.1/USB3.0/USB2.0を搭載したMacまたはWindowsパソコン(600MB以上のディスク空き容量があること)
- コネクタ形状: USB Type-C X1
- W118XD217XH88.5mm
- 重量: 4TB/8TB/2.4kg、16TB/28TB / 2.9kg
- 付属品: USB3.1 (Gen2) ケーブル (Type-C to Type-C) X1、ACアダプター、QIG

| | | | |
|------|--------------|------|-------------------|
| 8TB | STHJ8000800 | ブラック | 3660619 405329 |
| 16TB | STHJ16000800 | ブラック | 3660619 405343 |
| 28TB | STHJ28000800 | ブラック | 3660619 408641 |
| 36TB | STHJ36000800 | ブラック | 3660619 040926 |

USB 3.2 (Gen2)
RAID0/1/JBOD
PC電源連動機能
ドライブ数: 2
 Win 10 macOS Sierra 10.12.2

LaCie 1big dock HDD | オープン価格

大容量の映像データの編集やバックアップ用途に最適。Thunderbolt 3対応の外付HDD



- 対応パソコン: 標準でThunderbolt 3/USB3.0/USB2.0を搭載したMacまたはWindowsパソコン(600MB以上のディスク空き容量があること)
- コネクタ形状: Thunderbolt 3 X2、USB3.0 USB-AポートX1、DisplayPort 1.4ポートX1、CFカードリーダーX1、SDカードリーダーX1
- W118XD217XH56.3mm ■重量: 約1.7kg
- 付属品: Thunderbolt 3ケーブル(C to C) X1、ACアダプター、QIG

| | | | |
|------|--------------|------|-------------------|
| 4TB | STHS4000800 | ブラック | 3660619 406593 |
| 8TB | STHS8000800 | ブラック | 3660619 406609 |
| 10TB | STHS10000800 | ブラック | 3660619 410231 |
| 16TB | STHS16000800 | ブラック | 3660619 408009 |
| 18TB | STHS18000800 | ブラック | 3660619 040902 |

Thunderbolt 3
USB 3.0/2.0
PC電源連動機能
ドライブ数: 1
 Win 10 macOS Sierra 10.12.2

LaCie d2 Professional | オープン価格

USB3.1 (Gen2) Type-Cインターフェイスを搭載!アルミ製ボディで高い放熱効果を実現



- 対応パソコン: 標準でUSB3.1 (Gen2)、USB3.0、またはUSB2.0インターフェイスを搭載したApple Macシリーズまたはパソコン(600MB以上のディスク空き容量があること)
- コネクタ形状: USB3.1 (Gen2) Type-C X1
- W60XD130XH188.5mm (スタンド含む)
- 重量: 約1400g
- 付属品: USB3.1 (Gen2) Type-CケーブルX1、ACアダプター、クイックガイド(保証書付)

| | | | |
|------|--------------|------|-------------------|
| 4TB | STHA4000800 | ブラック | 3660619 403950 |
| 8TB | STHA8000800 | ブラック | 3660619 405635 |
| 10TB | STHA10000800 | ブラック | 3660619 403974 |
| 14TB | STHA14000800 | ブラック | 3660619 408665 |
| 16TB | STHA16000800 | ブラック | 3660619 409051 |
| 18TB | STHA18000800 | ブラック | 3660619 040988 |

USB 3.1 (Gen2)
ドライブ数: 1
PC電源連動機能
 ファナレス
 Win 10 macOS Sierra 10.12.2

LaCie Rugged Mini | オープン価格

IP67の防水・防塵、耐衝撃で使用シーンを選ばず、快適な高速データ転送を実現



- 対応パソコン: 標準でUSB3.0またはUSB2.0インターフェイスを搭載したMacまたはパソコン(600MB以上のディスク空き容量があること)
- コネクタ形状: USB3.0 Micro-BX1
- W86XD135XH19mm (1TB、2TB) W86XD135XH26mm (4TB、5TB)
- 付属品: Micro-B to Type-Cケーブル x1、QIG

| | | | |
|-----|-------------|------|-------------------|
| 1TB | LAC301558 | ブラック | 3660619 315581 |
| 2TB | LAC9000298 | ブラック | 3660619 005840 |
| 4TB | LAC9000633 | ブラック | 3660619 013814 |
| 5TB | STJJ5000400 | ブラック | 3660619 407927 |

USB 3.0/2.0
ドライブ数: 1
PC電源連動機能
 ファナレス
 Win 10 Win 7 macOS 10.12

ストレージ

- 工事ソリューション
- ネットワークカメラ
- 無線LAN/有線LAN/スイッチングハブ
- LANケーブル
- NAS
- ハードディスク/DVD/CDプレーヤー
- カスタムPC
- ZEROSHOCK タブレット
- デジタルサイン/TV会議システム
- USBメモリ
- SDメモリーカード
- メモリリーダライタ
- 外付けSSD/メモリモジュール
- マウス
- キーボード/テンキーボード
- WEBカメラ
- ヘッドセット
- スタンドマイク
- ドッキングステーション/USBハブ
- スキャナ
- USB/Type-C/USB延長ケーブル/スマートフォン用ケーブル/交換アダプタ
- テレビ用アクセサリ
- IEEE1394/プリンターケーブル/SATAケーブル
- HDMIケーブル/交換アダプタ
- 切替器/分配器
- 電源タップ/ケーブルその他アクセサリ/耐震用品
- OAフィルター
- キーボードカバー/ノートPCケーブル/スタンド/冷却用品
- クリーナー
- マウスパッド
- キャリングバッグ/インナーバッグ
- カメラアクセ/電子辞書用品
- メディアケース
- ラベル/用紙
- ラック/保管庫/デジタルサインスタンド
- スマートフォン用ケース/フィルム/モバイルバッテリー
- 車載アクセサリ
- スマートフォン用アクセサリ
- タブレット用アクセサリ
- スピーカー
- オーディオプレーヤー用アクセサリ/テレビ用アクセサリ
- AVケーブル
- アルコールチェッカー/体組成計

詳しくはWEBをチェック



ストレージ

- 工事ソリューション
- ネットワークカメラ
- 無線LAN/有線LAN/スイッチングハブ
- LANケーブル
- NAS
- ハードディスク/DVD/CDプレーヤー
- カスタムPC
- ZEROSHOCKタブレット
- デジタルサイン/TV会議システム
- USBメモリ
- SDメモリーカード
- メモリリーダライタ
- 外付けSSD/メモリモジュール
- マウス
- キーボード/テンキーボード
- WEBカメラ
- ヘッドセット
- スタンドマイク
- ドッキングステーション/USBハブ
- スキャナ
- USB/Type-C/USB延長ケーブル/スマートフォン用ケーブル/交換アダプタ
- テレビ用アクセサリ
- IEEE1394/プリンターケーブル/SATAケーブル
- HD/Mケーブル/変換アダプタ
- 切替器/分配器
- 電源タップ/ケーブルその他
- アクセサリ
- セキュリティ/耐震用品
- OAフィルター
- キーボードカバー/ノートPCケーブル/スタンド/冷却用品
- クリーナー
- マウスパッド
- キャリングバッグ/インナーバッグ
- カメラアクセ/電子辞書用品
- メディアケース
- ラベル/用紙
- ラック/保管庫/デジタルサイン/スタンド
- スマートフォンケース/フィルム/モバイルバッテリー
- 車載アクセサリ
- スマートフォン用アクセサリ
- タブレット用アクセサリ
- スピーカー
- オーディオプレーヤー用アクセサリ
- テレビ用アクセサリ
- AVケーブル
- アルコールチェッカー/体組成計

外付けハードディスク/外付けSSD

LaCie Rugged RAID Shuttle

USB Type-C搭載、防滴、防塵、耐衝撃性を兼ね備えたRugged外付けハードディスク



- 対応パソコン：標準でUSB3.1またはUSB3.0、USB2.0インターフェイスを搭載したMacまたはパソコン(600MB以上のディスク空き容量があること)
- コネクタ形状：USB Type-C×1
- W152×D174×H28mm ■重量：約960g
- 付属品：USB3.1(Gen2)ケーブル(Type-C to Type-C)×1、ACアダプター、QIG

8TB **STHT8000800** オープン価格 3660619/406784

USB3.1(Gen1) ドライブ数:2

PC電源連動機能 ファンレス

Win 10 Win 7 macOS Sierra 10.12



LaCie Portable SSD v2

高速ファイル転送を実現し、パソコンやUSB Type-C(TM)対応のiPadでも使える小型のLaCie Portable SSD。



- 対応パソコン：標準でUSB3.2(Gen2)、USB3.2(Gen1)以上のUSB Type-C(TM)/USB-Aポートを搭載したMacまたはパソコン(600MB以上のディスク空き容量があること)
- コネクタ形状：USB3.2 USB Type-C(TM)/USB-C(TM)×1
- W50×D80×H10.6mm
- 付属品：USB3.2(Gen2)ケーブル(USB Type-C(TM) to USB Type-C(TM))×1、QIG

500GB **STKS500400** ブラック 税込 ¥25,168 3660619/040841

1TB **STKS1000400** ブラック 税込 ¥42,427 3660619/040858

2TB **STKS2000400** ブラック 税込 ¥74,382 3660619/040865

USB 3.2(Gen2)/USB 3.1(Gen1)

PC電源連動機能

ファンレス

Win 11 Win 10 macOS Catalina 10.15 macOS Mojave 10.14 macOS High Sierra 10.13 macOS Sierra 10.12



LaCie 1big dock SSD

Thunderbolt 3対応。放送業界・映像制作現場の大容量データの編集やバックアップに最適



- 対応パソコン：標準でThunderbolt 3インターフェイスを搭載したMacまたはパソコン(600MB以上のディスク空き容量があること)
- コネクタ形状：Thunderbolt 3×2、USB3.0 USB-Aポート×1、DisplayPort1.4ポート×1、CFast 2.0カードリーダー×1、CFexpressカードリーダー×1、SDカードリーダー×1
- W118×D217×H56.3mm ■重量：約1.3kg
- 付属品：Thunderbolt 3ケーブル(C to C)×1、ACアダプター、QIG

2TB **STHW2000800** ブラック 税込 ¥223,421 3660619/406821

4TB **STHW4000800** ブラック 税込 ¥421,399 3660619/406838

Thunderbolt 3

PC電源連動機能

Win 10 macOS Sierra 10.12



LaCie Rugged SSD

最高950MB/s、驚異のスピード!防水、防塵、耐衝撃性を兼ね備えたSSD



- 対応パソコン：標準でUSB3.1(Gen2)、USB3.1(Gen1)以上のType-C/Type-Aポートを搭載したMacまたはパソコン(600MB以上のディスク空き容量があること)
- インターフェイス：USB3.1(Gen2)/USB3.1(Gen1)/USB3.0互換
- コネクタ形状：USB3.2(Gen2) Type-C×1
- W64.9×D97.9×H17mm ■重量：約100g
- 付属品：USB3.1(Gen2)ケーブル(Type-C to Type-C)×1

500GB **STHR500800** 税込 ¥40,150 3660619/406715

1TB **STHR1000800** 税込 ¥67,540 3660619/406722

2TB **STHR2000800** 税込 ¥88,803 3660619/406739

USB3.1(Gen2)

PC電源連動機能

Win 10 Win 7 macOS Sierra 10.12



LaCie Rugged SSD Pro

放送業界・映像制作現場に最適な、高速データ転送を実現するThunderbolt3対応SSD



- 対応パソコン：標準でThunderbolt3、またはUSB3.1(Gen1)以上のType-Cインターフェイスを搭載したMacまたはWindowsパソコン(600MB以上のディスク空き容量があること)
- インターフェイス：Thunderbolt3(USB3.1(Gen2)/USB3.0互換)
- コネクタ形状：Thunderbolt3×1
- W64.9×D97.9×H17mm ■重量：約100g
- 付属品：Thunderbolt3ケーブル(Type-C to Type-C)×1

1TB **STHZ1000800** ブラック 税込 ¥76,219 3660619/407293

2TB **STHZ2000800** ブラック 税込 ¥112,849 3660619/407309

Thunderbolt 3

PC電源連動機能

Win 10 macOS Mojave 10.14

[USB3.2(Gen2)搭載] 4BAY HDD/SSDケース

「ガチャベイ」シリーズ、高速通信USB3.2(Gen2)対応の4BAY HDD/SSDケース



- 対応パソコン：USB3.2(Gen2)/USB3.2(Gen2) Type-Cポート、USB3.2(Gen1)/USB3.0 Type-Cポートを搭載したWindowsパソコン及びIntel Macシリーズ
- コネクタ形状：USB3.2(Gen2)/USB3.2(Gen2) Type-Cコネクタ×1
- W130.6×D218.8×H168mm(本体のみ、突起部を除く)
- 質量：1.7kg
- 付属品：USB Type-Cケーブル(約1m)×1、ACアダプター×1、2.5インチ用マウンタ×4、2.5インチドライブ固定用ネジ×8、ハードディスク固定用ハンドル×4、ハードディスク固定用ネジ×8、ディスク固定金具×1、ドライバー×1、セットアップガイド、保証書、HDサポートツールインストールガイド

LGB-4BNHUC ブラック 税込 ¥31,889 4580333/589077

USB3.2(Gen2)

PC電源連動機能

Win 11 Win 10 Win 8.1 macOS Monterey 12 macOS Catalina 10.15 macOS Mojave 10.14 macOS High Sierra 10.13 macOS Sierra 10.12 macOS El Capitan 10.11 ※いずれも日本語OSに限りです

USB3.0対応 8BAY3.5インチハードディスクケース

シングルモード機能を搭載したSATAIII対応8BAY3.5インチハードディスクケース



- 対応機種：USB3.2 Gen1(USB3.0)、USB2.0、eSATA、いずれかのインターフェイスを搭載したIntel MacシリーズまたはWindowsパソコン
- コネクタ形状：USB3.0コネクタ×1、eSATAコネクタ×1
- 入力電圧：AC100V(電源内蔵)
- W155×D253×H352mm(突起部を除く)
- 質量：5.0kg
- 付属品：ACコード、ハードディスク固定用ハンドル×8、ハードディスク固定用ネジ×16、USB3.0ケーブル(1m)、eSATAケーブル(1m)、ねじ固定用ドライバー、ロックキー×1、ユーザーズマニュアル、保証書

LGB-8BNHEU3 ブラック 税込 ¥73,623 4580333/566313

USB3.2(Gen1)

eSATA

Win 11 Win 10 Win 8.1 macOS Monterey 12 macOS Mojave 10.14 macOS High Sierra 10.13 macOS Sierra 10.12 macOS El Capitan 10.11 ※いずれも日本語OSに限りです

USB3.0対応 4BAY3.5インチハードディスクケース

シングルモード機能を搭載したSATAIII対応4BAY3.5インチハードディスクケース



- 対応機種：USB3.2 Gen1(USB3.0)、USB2.0、eSATA、いずれかのインターフェイスを搭載したIntel MacシリーズまたはWindowsパソコン
- コネクタ形状：USB3.0コネクタ×1、eSATAコネクタ×1
- 入力電圧：DC+5V/+12V
- W130.6×D218.8×H168.0mm(突起部を除く)
- 質量：1.8kg
- 付属品：ACアダプター、電源ケーブル、ハードディスク固定用ハンドル×4、ハードディスク固定用ネジ×8、USB3.0ケーブル(1m)、eSATAケーブル(1m)、ねじ固定用ドライバー、ユーザーズマニュアル、保証書

LGB-4BNHEU3 ブラック 税込 ¥24,662 4580333/566306

USB 3.0/2.0

eSATA

Win 11 Win 10 Win 8.1 macOS Monterey 12 macOS Mojave 10.14 macOS High Sierra 10.13 macOS Sierra 10.12 macOS El Capitan 10.11 ※いずれも日本語OSに限りです



※表記価格は全て税込価格です。 ■エンドユーザー様向けお問合せ先 ■修理に関するお問合せ先

受付時間 10:00~19:00 月曜日~土曜日 (TEL) 0570-056-567 ※祝祭日営業(夏期、年末年始特定休業日を除く)

受付時間 9:00~12:00、13:00~17:00 月曜日~金曜日(祝・祭日、夏期、年末年始特定休業日を除く) (TEL) 0265-74-1470

外付けハードディスクケース

RAID機能搭載 2BAY3.5インチハードディスクケース

3種類のRAID機能とSingleモード機能を搭載した2BAY外付型3.5インチハードディスクケース

EU RoHS
指令準拠



- 対応パソコン: USB3.2 Gen1 (USB3.0) ポート及びUSB2.0ポートを搭載しているWindowsパソコンおよびIntel Macシリーズ
- コネクタ形状: USB3.0コネクタ X1
- 入力電圧: DC+12V
- W80×D145×H171mm (突起部を除く) ■質量: 490g
- 付属品: ACアダプター、ハードディスク固定用ネジ×4、USB3.0ケーブル (1m)、ユーザーマニュアル×2、保証書 (セットアップガイドに含む)、ゴム足



LGB-2BRHU3 ブラック 税込 ¥10,835 4580333 565880

USB 3.0/2.0 Win 11 Win 10 Win 8.1 Mac OS Monterey 12 Mac OS Mojave 10.14 Mac OS High Sierra 10.13 Mac OS Sierra 10.12 Mac OS 10.11-10.9 ※いずれも日本語OSにのみ対応

3.5インチHDDケース eSATA+FAN搭載モデル

3.5インチSATA用ハードディスク eSATA+FAN搭載モデル

EU RoHS
指令準拠



- 対応パソコン: USB3.2 Gen1 (USB3.0) /2.0/1.1ポート、eSATAポートを装備するWindowsパソコンおよびIntel Macシリーズ
- コネクタ形状: USB3.0コネクタ X1、eSATAコネクタ X1
- 入力電圧: DC+12V
- W120×D199×H35mm ■質量: 370g
- 付属品: USB3.0ケーブル (1m)、eSATAケーブル (1m)、ACアダプター、クックガイド、取り付けネジ
- 付属ソフト: HD革命ソフト CD-ROM

LHR-EJEU3F ブラック 税込 ¥6,666 4580333 562537

USB 3.0 Win 11 Win 10 Win 8.1 Win 8 Mac OS Monterey 12 Mac OS Mojave 10.14 Mac OS High Sierra 10.13 Mac OS Sierra 10.12 Mac OS 10.11-10.9 ※いずれも日本語OSにのみ対応

3.5インチHDDケース FAN搭載モデル

3.5インチSATA用ハードディスク FAN搭載モデル

EU RoHS
指令準拠



- 対応パソコン: USB3.2 Gen1 (USB3.0) /2.0/1.1ポートを装備するWindowsパソコンおよびIntel Macシリーズ
- コネクタ形状: USB 3.0コネクタ X1
- 入力電圧: DC+12V
- W120×D199×H35mm ■質量: 370g
- 付属品: USB3.0ケーブル (1m)、ACアダプター、クックガイド、取り付けネジ
- 付属ソフト: HD革命ソフト CD-ROM

LHR-EJU3F ブラック 税込 ¥5,566 4580333 562520

USB 3.0 Win 11 Win 10 Win 8.1 Win 8 Mac OS Monterey 12 Mac OS Mojave 10.14 Mac OS High Sierra 10.13 Mac OS Sierra 10.12 Mac OS 10.11-10.9 ※いずれも日本語OSにのみ対応

アルミボディ3.5インチHDDケース

3.5インチのHDDを簡単に取り付け可能なハードディスクケース!

EU RoHS
指令準拠



- 対応パソコン: USB3.2 Gen1 (USB 3.0) または2.0ポートを搭載するWindowsパソコンおよびIntel Macシリーズ
- コネクタ形状: USB3.2 Gen1 (USB 3.0) TypeB×1
- 入力電圧: DC+12V
- W121.6×D120.0×H30.9mm (突起部含む)
- 質量: 338g (本体のみ)
- 付属品: USB3.1 Gen2 (USB 3.0) ケーブル×1、ACアダプター、縦置き用スタンド×1、HDD固定用ネジ (内、予備2本) ×6、カバー固定用予備ネジ×2、製品セットアップガイド、保証書 (セットアップガイドに含む)

LGB-EKU3 ブラック 税込 ¥4,565 4580333 561835

USB 3.2 (Gen1) /3.0/2.0 Win 11 Win 10 Win 8.1 Win 8 Mac OS Monterey 12 Mac OS Mojave 10.14 Mac OS High Sierra 10.13 Mac OS Sierra 10.12 Mac OS 10.11-10.9 ※いずれも日本語OSにのみ対応

2.5インチハードディスクケース | オープン価格

2.5インチHDD/SSDを簡単に装着できるUSB3.0対応の外付ケース!

EU RoHS
指令準拠



- 対応パソコン: USBポートを搭載するWindowsパソコンおよびIntel Macシリーズ
- コネクタ形状: USB3.0 micro-B×1
- 入力電圧: DC+5V (USBポートより供給)
- W82×D130×H14 mm ■質量: 65g
- 付属品: USB3.0ケーブル×1、HDD固定用クッション、マニュアル (保証書含む) ×1
- 付属ソフト: ロジテックHDDツール



LGB-PBPUB3 ブラック 4580333 578224

ソフト付き LGB-PBPUB3S ブラック 4580333 578231

■ドライブの丸ごとコピーが行える [HD革命/Copy Drive Lite] が添付

USB 3.0/2.0 Win 11 Win 10 Win 8.1 Win 8 Mac OS Monterey 12 Mac OS Mojave 10.14 Mac OS High Sierra 10.13 Mac OS Sierra 10.12 Mac OS 10.11-10.9 ※いずれも日本語OSにのみ対応

USB3.2 Gen1 (USB3.0) 2.5インチ HDD/SSDケース | オープン価格

USB3.2 Gen1対応、簡単装着の2.5インチ外付けポータブルHDD/SSDケース

EU RoHS
指令準拠



- 対応パソコン: USBポートを搭載するWindowsパソコンおよびIntel Macシリーズ
- コネクタ形状: USB3.0 micro-B×1
- 入力電圧: DC+5V (USBポートより供給)
- W130×D78.8×H15.7mm (本体のみ、突起部を除く)
- 質量: 64g
- 付属品: USB3.2 (Gen1) microB to Aケーブル 約50cm×1、HDD固定用クッション (7mmHDD/SSD用)、マニュアル (保証書含む) ×1
- 付属ソフト: ロジテックHDDツール

LGB-PBSUB3 ブラック 4580333 591674

ソフト付き LGB-PBSUB3S ブラック 4580333 591674

■ドライブの丸ごとコピーが行える [HD革命/Copy Drive Lite] が添付

USB 3.2 (Gen1) /3.0/2.0 Win 11 Win 10 Win 8.1 Win 8 Mac OS Monterey 12 Mac OS Mojave 10.14 Mac OS High Sierra 10.13 Mac OS Sierra 10.12 Mac OS 10.11-10.9 ※いずれも日本語OSにのみ対応

USB3.2 Gen2 Type-C 2.5インチ HDD/SSDケース | オープン価格

USB3.2 Gen2対応、簡単装着のType-C採用2.5インチ外付けポータブルHDD/SSDケース

EU RoHS
指令準拠



- 対応パソコン: USBポートを搭載するWindowsパソコンおよびIntel Macシリーズ
- コネクタ形状: Type-C
- 入力電圧: DC+5V (USBポートより供給)
- W130×D78.8×H15.7mm (本体のみ、突起部を除く)
- 質量: 64g
- 付属品: USB3.2 (Gen2) Type-C to Cケーブル 約50cm×1、USB3.2 (Gen2) Type-C to Aケーブル 約50cm×1、HDD固定用クッション (7mmHDD/SSD用)、マニュアル (保証書含む) ×1
- 付属ソフト: ロジテックHDDツール

LGB-PBSUC ブラック 4580333 591681

ソフト付き LGB-PBSUCS ブラック 4580333 591698

■ドライブの丸ごとコピーが行える [HD革命/Copy Drive Lite] が添付

USB 3.1 (Gen1) /3.0/2.0 Win 11 Win 10 Win 8.1 Win 8 Mac OS Monterey 12 Mac OS Mojave 10.14 Mac OS High Sierra 10.13 Mac OS Sierra 10.12 Mac OS 10.11-10.9 ※いずれも日本語OSにのみ対応

エラースキップ搭載 2BAY Duplicator

パソコンなしでデータを丸ごとコピー、2BAYスタンド型HDD/SSDデュプリケーターケース!

EU RoHS
指令準拠



- エラースキップ機能により不良セクタのあるHDDもコピー可能
- ハードディスクをBAYに挿入して「CLONE」ボタンを押すだけで、簡単にデュプリケータが可能
- 対応パソコン: USB3.1 Gen1 (USB3.0) またはUSB2.0ポートを搭載したWindowsパソコンおよびIntel Macシリーズ
- コネクタ形状: USB3.0コネクタ×1 ■入力電圧: DC+12V
- W150×D114×H60mm (突起部を除く)
- 質量: 約250g
- 付属品: USB3.0ケーブル (1.1m) X1、ACアダプター×1、セットアップガイド、HDサポーター用インストールガイド、保証書 (セットアップガイドに含む)
- 付属ソフト: ロジテックHDDツール (イレイザ/フォーマットツール)

LGB-2BDPU3ES ブラック 税込 ¥8,371 4580333 580111

USB 3.1 (Gen1) /3.0/2.0 Win 11 Win 10 Win 8.1 Win 8 Mac OS Monterey 12 Mac OS Mojave 10.14 Mac OS High Sierra 10.13 Mac OS Sierra 10.12 Mac OS 10.11-10.9 ※いずれも日本語OSにのみ対応

ストレージ

- 工事ソリューション
- ネットワークカメラ
- 無線LAN/有線LAN/スイッチングハブ
- LANケーブル
- NAS
- ハードディスク/DVD/CDプレーヤー
- カスタムPC
- ZEROSHOCK タブレット
- デジタルサイン/TV会議システム
- USBメモリ
- SDメモリーカード
- メモリ
- リーダライタ
- 外付けSSD/メモリモジュール
- マウス
- キーボード/テンキーボード
- WEBカメラ
- ヘッドセット
- スタンドマイク
- ドッキングステーション/USBハブ
- スキャナ
- USB/Type-C/USB延長ケーブル/スマートフォン用ケーブル/変換アダプタ
- テレビ用アクセサリ
- IEEE1394/プリンターケーブル/SATAケーブル
- HDMIケーブル/変換アダプタ
- 切替器/分配器
- 電源タップ/ケーブルその他
- アクセサリ
- セキュリティ/耐震用品
- OAフィルター
- キーボードカバー/ノートPCケーブル/スタンド/冷却用品
- クリーナー
- マウスパッド
- キャリングバッグ/インナーバッグ
- カメラアクセ/電子辞書用品
- メディアケース
- ラベル/用紙
- ラック/保管庫/デジタルサイン/スタンド
- スマートフォンケース/フィルム/モバイルバッテリー
- 車載アクセサリ
- スマートフォン用アクセサリ
- タブレット用アクセサリ
- スピーカー
- オーディオプレーヤー用アクセサリ
- テレビ用アクセサリ
- AVケーブル
- アルコールチェッカー/体組成計

詳しくはWEBをチェック



ストレージ

- 工事ソリューション
- ネットワークカメラ
- 無線LAN/有線LAN/スイッチングハブ
- LANケーブル
- NAS
- ハードディスク/DVD/CDプレーヤー
- カスタムPC
- ZEROSHOCKタブレット
- デジタルサイネージ/TV会議システム
- USBメモリ
- SDメモリカード
- メモリリーダライタ
- 外付けSSD/メモリモジュール
- マウス
- キーボード/テンキーボード
- WEBカメラ
- ヘッドセット
- スタンドマイク
- ドッキングステーション/USBハブ
- スキャナ
- USB/Type-C/USB延長ケーブル
- スマートフォン用ケーブル/変換アダプタ
- テレビ用アクセサリ
- IEEE1394/プリンターケーブル/SATAケーブル
- HDMIケーブル/変換アダプタ
- 切替器/分配器
- 電源タップ/ケーブルその他
- アクセサリ
- セキュリティ/耐震用品
- OAフィルター
- キーボードカバー/ノートPCケーブル/スタンド/冷却用品
- クリーナー
- マウスパッド
- キャリングバッグ/インナーバッグ
- カメラアクセ/電子辞書用品
- メディアケース
- ラベル/用紙
- ラック/保管庫/デジタルサイネージスタンド
- スマートフォンケース/フィルム/モバイルバッテリー
- 車載アクセサリ
- スマートフォン用アクセサリ
- タブレット用アクセサリ
- スピーカー
- オーディオプレーヤー用アクセサリ
- テレビ用アクセサリ
- AVケーブル
- アルコールウェット/体組成計

外付けハードディスクケース/ブルーレイドライブ

USB3.0 1BAYHDD/SSDスタンド

挿すだけで簡単に組立できるシンプルで使いやすいHDD/SSDスタンド

EU RoHS
指令準拠



- 対応パソコン: USBポートを搭載するWindowsパソコンおよびIntel Macシリーズ
- コネクタ形状: USB Type-B×1
- 入力電圧: DC+12V 2A
- W140.4×D56×H77.4mm (本体のみ、突起部を除く)
- 質量: 168g (本体のみ)
- 付属品: ACアダプター×1、USB BtoAケーブル 約1m×1、セットアップガイド (保証書含む)
- 付属ソフト: ロジテックHDDツール

LGB-1BSTU3 ブラック 税込 ¥3,366 4580333 595696

USB3.2 (Gen1)

電源連動機能

PS4®/テレビ 対応

| | | | | | | | | |
|--------|--------|---------|--------------------|-----------------------|---------------------|--------------------------|---------------------|-------------|
| Win 11 | Win 10 | Win 8.1 | Mac OS Monterey 12 | Mac OS Catalina 10.15 | Mac OS Mojave 10.14 | Mac OS High Sierra 10.13 | Mac OS Sierra 10.12 | Mac OS X 11 |
|--------|--------|---------|--------------------|-----------------------|---------------------|--------------------------|---------------------|-------------|

※いずれも日本語OSに限りませ



USB3.2Gen2 1BAYHDD/SSDスタンド

挿すだけで簡単に組立できるシンプルで使いやすいHDD/SSDスタンド

EU RoHS
指令準拠



- 対応パソコン: USBポートを搭載するWindowsパソコンおよびIntel Macシリーズ
- コネクタ形状: USB Type-C×1
- 入力電圧: DC+12V 2A
- W140.4×D56×H77.4mm (本体のみ、突起部を除く)
- 質量: 168g (本体のみ)
- 付属品: ACアダプター×1、USB CtoAケーブル 約1m×1、USB CtoCケーブル 約1m×1、セットアップガイド (保証書含む)
- 付属ソフト: ロジテックHDDツール

LGB-1BSTUC ブラック 税込 ¥5,060 4580333 595703

USB3.2 (Gen2)

電源連動機能

| | | | | | | | | |
|--------|--------|---------|--------------------|-----------------------|---------------------|--------------------------|---------------------|-------------|
| Win 11 | Win 10 | Win 8.1 | Mac OS Monterey 12 | Mac OS Catalina 10.15 | Mac OS Mojave 10.14 | Mac OS High Sierra 10.13 | Mac OS Sierra 10.12 | Mac OS X 11 |
|--------|--------|---------|--------------------|-----------------------|---------------------|--------------------------|---------------------|-------------|

※いずれも日本語OSに限りませ



ドッキングステーション機能付きHDD/SSDケース

本製品はドッキングステーション機能の付いたHDD/SSDケース。4K映像の出力が可能でHDMI2.0ポート、USB3.2(Gen1)のType-Aが2ポート、Type-Cが1ポート搭載 また7mm、9mm厚の2.5インチSATA HDD/SSDが搭載可能

EU RoHS
指令準拠



- 対応パソコン: USBType-Cポートを搭載しているWindowsパソコンおよびMac
- ACアダプターとの接続: コネクタ: USB Type-C規格: USB Power Delivery (USB Power Delivery3.0, 15~100W供給可能なACアダプター)
- 動作時環境条件: 温度5℃~35℃、相対湿度20%~80% (ただし、結露無きこと)
- 保管時環境条件: 温度-10℃~90℃、相対湿度10%~80% (ただし、結露無きこと)
- コネクタ形状: USB Type-C
- W130×H29×D130mm
- 質量: 225g (ケースのみ)
- 冷却ファン: 無し
- 保証期間: 1年間
- 付属品: 製品本体×1、セットアップガイド×1

LGB-DHUPD ブラック (トップカバー: グレー布地貼リ) 税込 ¥6,853 458033359953

| | | | | | | | | | | | | | |
|--------|--------|---------|--------------------|-------------------|-----------------------|---------------------|--------------------------|------------|------------|------------|------------|-----------|-----------|
| Win 11 | Win 10 | Win 8.1 | Mac OS Monterey 12 | Mac OS Big Sur 11 | Mac OS Catalina 10.15 | Mac OS Mojave 10.14 | Mac OS High Sierra 10.13 | iPad OS 14 | iPad OS 13 | Android 11 | Android 10 | Android 9 | Android 8 |
|--------|--------|---------|--------------------|-------------------|-----------------------|---------------------|--------------------------|------------|------------|------------|------------|-----------|-----------|

※いずれも日本語OSに限りませ

USB3.2(Gen2)対応M.2 NVMe SSDケース

本製品は高速データ転送規格NVMeに対応したM.2 SSD用ケース。完全スクリューレス設計となっており、ネジや工具を一切使わないカンタン装着が可能。また、熱を逃がすアルミ筐体と放熱シート付属で、高温になりやすいM.2SSDの温度を最適に保ち、高温による性能低下を防ぎます。

EU RoHS
指令準拠



- 対応パソコン: USBポートを搭載したWindowsパソコンおよびMacシリーズ
- コネクタ形状: USB3.2 2SB Type-C (TM)
- 設置方向: 水平
- 冷却ファン: 無し
- 盗難防止: 無し
- W112.2×H13.4×D39.7mm
- 保証期間: 1年間
- 付属品: USB3.2 (Gen2) ケーブル (USB Type-C (TM) - USB Type-C (TM), 約20cm (コネクタ含まず)) ×1、USB3.2 (Gen2) ケーブル (USB-A - USB Type-C(TM), 約20cm (コネクタ含まず)) ×1、シリコン製放熱シート (2.5mm厚) ×1、セットアップガイド×1
- 付属ソフト: ロジテックツール

LGB-PNV02UC ブラック 税込 ¥4,752 4580333602899

ソフト付き LGB-PNV02UC/S ブラック 税込 ¥5,599 4580333602905

■データ移行ソフト [HD革命Copy Drive Lite] 付き

| | | | | | | |
|--------|--------|---------|--------------------|-------------------|-----------------------|---------------------|
| Win 11 | Win 10 | Win 8.1 | Mac OS Monterey 12 | Mac OS Big Sur 11 | Mac OS Catalina 10.15 | Mac OS Mojave 10.14 |
|--------|--------|---------|--------------------|-------------------|-----------------------|---------------------|

ブルーレイ・DVDドライブ

Type-C対応BD for Mac シルバー

Mac向けType-C対応、バスパワー駆動対応ポータブルブルーレイドライブ。

EU RoHS
指令準拠

編集・再生・ 普通ソフト付き (Mac)

- Type-Cケーブルに加えて、Type-Aケーブルの2種類のUSBケーブルを標準添付
- SurfaceProシリーズをはじめWindowsマシンでも、製品を接続するだけで、ポータブルBDドライブとしてご使用することができます。(Windows用ソフトウェアは付属しておりません。別途ご用意する必要があります。)



LBD-PVE6U3CMSV シルバー 税込 ¥32,351 4580333605364

| | | | | | | |
|--------------------|-------------------|-----------------------|---------------------|--------|--------|---------|
| Mac OS Monterey 12 | Mac OS Big Sur 11 | Mac OS Catalina 10.15 | Mac OS Mojave 10.14 | Win 11 | Win 10 | Win 8.1 |
|--------------------|-------------------|-----------------------|---------------------|--------|--------|---------|

※いずれも日本語OSに限りませ

| インターフェイス | USB3.2(Gen1)/USB3.1(Gen1)/USB3.0/USB2.0 |
|----------|---|
| コネクタ形状 | USB Micro-B×1 |
| 最大書込速度 | BD-R XL (3層/4層) /4倍速、BD-RE XL (3層) /2倍速、BD-R DL (2層) /6倍速、BD-RE DL (2層) /2倍速、BD-R 1層/6倍速、BD-RE 1層/2倍速、BD-R LTH /6倍速、DVD+R DL (2層) /6倍速、DVD-R DL (2層) /6倍速、DVD+R /8倍速、DVD-R /8倍速、DVD+RW /8倍速、DVD-RW /8倍速、DVD-RAM3 /5倍速、CD-R /24倍速、CD-RW /24倍速、M-DISC (BD) /4倍速、M-DISC (DVD) /4倍速 |
| 最大読込速度 | BD-R XL (3層/4層) /4倍速、BD-RE XL (3層) /4倍速、BD-R DL (2層) /6倍速、BD-RE DL (2層) /6倍速、BD-R 1層/6倍速、BD-RE 1層/6倍速、BD-R LTH /6倍速、BD-ROM /6倍速、DVD+R DL (2層) /8倍速、DVD-R DL (2層) /8倍速、DVD+R /8倍速、DVD-R /8倍速、DVD+RW /8倍速、DVD-RW /8倍速、DVD-RAM3 /5倍速、CD-R /24倍速、CD-RW /24倍速、M-DISC (BD) /6倍速、M-DISC (DVD) /8倍速 |
| サイズ/重量 | W133×D146×H14mm (本体のみ、突起部を除く) /230g (本体のみ) |
| 添付ソフトウェア | Roxio toast20 TITANIUM ※ソフトウェアはダウンロードでの提供 (無料) となります。 |
| 付属品 | 製品本体×1、USB Micro-B - USB Type-C(TM)×1、USB Micro-B - USB-A×1、セットアップガイド (保証書含む) A3両面 白黒印刷×2 |

Type-C ポータブルBD 再生 編集 書込ソフト付

国内最小クラス、コンパクト設計のポータブルブルーレイドライブ。 税込 各 ¥20,933

EU RoHS
指令準拠

編集・再生・ 普通ソフト付き (Windows)

- Type-AケーブルとType-Cケーブルの2種類のUSBケーブルを標準添付
- 通常のブルーレイの保存容量(25GB)の約4倍、約100GBのデータを1枚のメディアに残せるブルーレイの新規格「BDXL」に対応したドライブです。
- Macでも使用可能 ※付属のソフトウェアはMacOSには対応しておりません。



LBD-PWA6U3CVBK ブラック 4580333607023

LBD-PWA6U3CVRD レッド 4580333607030

LBD-PWA6U3CVWH ホワイト 4580333607047

| | | | | | | | | | |
|--------|--------|---------|--------------------|-------------------|-----------------------|---------------------|--------------------------|---------------------|-------------|
| Win 11 | Win 10 | Win 8.1 | Mac OS Monterey 12 | Mac OS Big Sur 11 | Mac OS Catalina 10.15 | Mac OS Mojave 10.14 | Mac OS High Sierra 10.13 | Mac OS Sierra 10.12 | Mac OS X 11 |
|--------|--------|---------|--------------------|-------------------|-----------------------|---------------------|--------------------------|---------------------|-------------|

※いずれも日本語OSに限りませ

| インターフェイス | USB3.2 Gen1/USB3.1 Gen1/USB3.0/USB2.0 |
|----------|---|
| コネクタ形状 | USB Micro-B×1 |
| 最大書込速度 | BD-R XL (3層/4層) *1/4倍速、BD-RE XL (3層) *2/2倍速、BD-R DL (2層) /6倍速、BD-RE DL (2層) /2倍速、BD-R 1層/6倍速、BD-RE 1層/2倍速、BD-R LTH /6倍速、DVD-RAM3 /5倍速、DVD+R DL (2層) /6倍速、DVD-R DL (2層) /6倍速、DVD+R /8倍速、DVD-R /8倍速、DVD+RW /8倍速、DVD-RW /8倍速、DVD-RAM3 /5倍速、CD-R /24倍速、CD-RW /24倍速、M-DISC (BD) /4倍速、M-DISC (DVD) /4倍速 |
| 最大読込速度 | BD-R XL (3層/4層) *1/4倍速、BD-RE XL (3層) *2/4倍速、BD-R DL (2層) /6倍速、BD-RE DL (2層) /6倍速、BD-R 1層/6倍速、BD-RE 1層/6倍速、BD-R LTH /6倍速、DVD-RAM3 /5倍速、DVD+R DL (2層) /8倍速、DVD-R DL (2層) /8倍速、DVD+R /8倍速、DVD-R /8倍速、DVD+RW /8倍速、DVD-RW /8倍速、DVD-RAM3 /5倍速、CD-R /24倍速、CD-RW /24倍速、M-DISC (BD) /6倍速、M-DISC (DVD) /8倍速 |
| サイズ/重量 | W138×D133×H14mm (本体のみ、突起部を除く) /230g (本体のみ) |
| 添付ソフトウェア | コーレル社製、機能充実のソフトを添付 ※ソフトウェアは、無料ダウンロードでの提供となります。 |
| 付属品 | 製品本体×1、USB3.0ケーブル microB - Type-A (約50cm) ×1、USB3.0ケーブル microB - Type-C (約50cm) ×1、ソフトウェアライセンスシート×1 |

※表記価格は全て税込価格です。

■ エンドユーザー様向けお問合せ先

受付時間 10:00~19:00 月曜日~土曜日 (TEL) 0570-056-567 ※祝祭日営業 (夏期、年末年始特休日を除く)

■ 修理に関するお問合せ先

受付時間 9:00~12:00、13:00~17:00 月曜日~金曜日 (祝・祭日、夏期、年末年始特休日を除く) (TEL) 0265-74-1470

ブルーレイドライブ / DVDドライブ

ポータブルBD 再生 編集 書込ソフト付 | 税込 各 ¥19,514

国内最小ワラス、コンパクト設計のポータブルブルーレイドライブ。

EU RoHS 指令準拠 編集・再生・書込ソフト付き (Windows)

- 通常のブルーレイの保存容量(25GB)の約4倍、約100GBのデータを1枚のメディアに残せるブルーレイの新規格「BDXL」に対応したドライブです。
- Macでも使用可能 ※付属のソフトウェアはMacOSには対応していません。



LBD-PWA6U3VBK
ブラック
458033360696



LBD-PWA6U3VRD
レッド
4580333607009

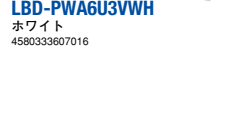

LBD-PWA6U3VWH
ホワイト
4580333607016

| OS | Win 11 | Win 10 | Win 8.1 | Mac OS Monterey 12 | Mac OS Catalina 10.15 | Mac OS Mojave 10.14 | Mac OS High Sierra 10.13 | Mac OS Sierra 10.12 | Mac OS X 10.11-10.5 |
|-----------------|---|--------|---------|--------------------|-----------------------|---------------------|--------------------------|---------------------|---------------------|
| ※いずれも日本語OSに限ります | | | | | | | | | |
| インターフェイス | USB3.2 Gen1/USB3.1 Gen1/USB3.0/USB2.0 | | | | | | | | |
| コネクタ形状 | USB MicroB×1 | | | | | | | | |
| 最大書込速度 | BD-R XL (3層4層) *1/4倍速、BD-RE XL (3層) *2/4倍速、BD-R DL (2層) /6倍速、BD-RE DL (2層) /2倍速、BD-R 1層/6倍速、BD-RE 1層/2倍速、BD-R LTH /6倍速、DVD-RAM *3/5倍速、DVD+R DL (2層) /6倍速、DVD-R DL (2層) /8倍速、DVD+R /8倍速、DVD-R /8倍速、DVD+RW /8倍速、DVD-RW /8倍速、CD-R /24倍速、CD-RW /24倍速、M-DISC (BD) /4倍速、M-DISC (DVD) /4倍速 | | | | | | | | |
| 最大読込速度 | BD-R XL (3層4層) *1/4倍速、BD-RE XL (3層) *2/4倍速、BD-R DL (2層) /6倍速、BD-RE DL (2層) /6倍速、BD-R 1層/6倍速、BD-RE 1層/6倍速、BD-R LTH /6倍速、DVD-RAM *3/5倍速、DVD+R DL (2層) /8倍速、DVD-R DL (2層) /8倍速、DVD+R /8倍速、DVD-R /8倍速、DVD+RW /8倍速、DVD-RW /8倍速、CD-R /24倍速、CD-RW /24倍速、M-DISC (BD) /6倍速、M-DISC (DVD) /8倍速 | | | | | | | | |
| サイズ/重量 | W138XD133XH14mm (本体のみ、突起部を除く) /230g (本体のみ) | | | | | | | | |
| 添付ソフトウェア | ケーブル製、機能拡張のソフトを添付 ※ソフトウェアは、無償ダウンロードでの提供となります。 | | | | | | | | |
| 付属品 | 製品本体×1、USBケーブル microB - Type-A (約50cm) ×1、ソフトウェアライセンスシート×1 | | | | | | | | |

USB3.2 (Gen1) コンパクト ポータブルブルーレイ | 税込 各 ¥17,963

国内最軽量、最小クラスのコンパクト設計のUSB3.2 (Gen1) ポータブルブルーレイドライブ

EU RoHS 指令準拠 書込ソフト付き (Windows)

- USB Type-Aコネクタを搭載したパソコンに対応するUSBケーブル1本が付属
- 最大100GBの大容量データのバックアップ、セキュリティ保護機能を搭載した書き込みソフト付き
- Macでも使用可能 ※付属のソフトウェアはMacOSには対応していません。



LBD-PWA6U3LBD
ブラック
4580333595788



LBD-PWA6U3LRD
レッド
4580333595795



LBD-PWA6U3LWH
ホワイト
4580333595801

| OS | Win 11 | Win 10 | Win 8.1 | Mac OS Monterey 12 | Mac OS Catalina 10.15 | Mac OS Mojave 10.14 | Mac OS High Sierra 10.13 | Mac OS Sierra 10.12 | Mac OS X 10.11-10.5 |
|-----------------|--|--------|---------|--------------------|-----------------------|---------------------|--------------------------|---------------------|---------------------|
| ※いずれも日本語OSに限ります | | | | | | | | | |
| インターフェイス | USB3.2 Gen1、USB3.1 Gen1、USB3.0、USB2.0 | | | | | | | | |
| コネクタ形状 | USB microB × 1 | | | | | | | | |
| 最大書込速度 | BD-R 1層/6倍速、BD-RE 1層/2倍速、BD-R DL 2層/6倍速、BD-RE DL 2層/2倍速、BD-R XL 3層4層/4倍速、BD-RE XL 3層/2倍速、DVD-RAM /5倍速、DVD+R /8倍速、DVD+R DL 2層/6倍速、DVD+RW /8倍速、DVD-R /8倍速、DVD-R DL 2層/6倍速、DVD-RW /8倍速、CD-R /24倍速、CD-RW /24倍速、M-Disc (BD/DVD) /4倍速 | | | | | | | | |
| 最大読込速度 | BD-R 1層/6倍速、BD-RE 1層/6倍速、BD-R DL 2層/6倍速、BD-RE DL 2層/6倍速、BD-R XL 3層4層/4倍速、BD-RE XL 3層/4倍速、DVD+R /8倍速、DVD+R DL 2層/8倍速、DVD+RW /8倍速、DVD-R /8倍速、DVD-R DL 2層/8倍速、DVD-RW /8倍速、CD-R /24倍速、CD-RW /24倍速、M-Disc (BD) /6倍速、M-Disc (DVD) /8倍速 | | | | | | | | |
| サイズ/重量 | W133XD146XH14mm (本体のみ、突起部を除く) /230g (本体のみ) | | | | | | | | |
| 添付ソフトウェア | CyberLink Power2Go (データ書き込み、バックアップソフト) | | | | | | | | |
| 付属品 | USB3.2 (Gen1) ケーブル microB - Type-A (約50cm) ×1、CyberLink社ケーブルコード A5片面×1、セットアップガイド (保証書含む) ×2 | | | | | | | | |

Type-C対応 USBUSB3.2 (Gen1) コンパクト ポータブルブルーレイ

国内最軽量、最小クラスのコンパクト設計のUSB3.2 (Gen1) ポータブルブルーレイドライブ

EU RoHS 指令準拠 書込ソフト付き (Windows)

- USB Type-AとUSB Type-Cを搭載したパソコンに対応する2種類のUSBケーブルが付属
- 最大100GBの大容量データのバックアップ、セキュリティ保護機能を搭載した書き込みソフト付き
- Macでも使用可能 ※付属のソフトウェアはMacOSには対応していません。



LBD-PWA6U3CLBK ブラック
税込 ¥18,480
4580333595818

| OS | Win 11 | Win 10 | Win 8.1 | Mac OS Monterey 12 | Mac OS Catalina 10.15 | Mac OS Mojave 10.14 | Mac OS High Sierra 10.13 | Mac OS Sierra 10.12 | Mac OS X 10.11-10.5 |
|-----------------|--|--------|---------|--------------------|-----------------------|---------------------|--------------------------|---------------------|---------------------|
| ※いずれも日本語OSに限ります | | | | | | | | | |
| インターフェイス | USB3.2 Gen1、USB3.1 Gen1、USB3.0、USB2.0 | | | | | | | | |
| コネクタ形状 | USB microB × 1 | | | | | | | | |
| 最大書込速度 | BD-R 1層/6倍速、BD-RE 1層/2倍速、BD-R DL 2層/6倍速、BD-RE DL 2層/2倍速、BD-R XL 3層4層/4倍速、BD-RE XL 3層/2倍速、DVD-RAM /5倍速、DVD+R /8倍速、DVD+R DL 2層/6倍速、DVD+RW /8倍速、DVD-R /8倍速、DVD-R DL 2層/6倍速、DVD-RW /8倍速、CD-R /24倍速、CD-RW /24倍速、M-Disc (BD/DVD) /4倍速 | | | | | | | | |
| 最大読込速度 | BD-R 1層/6倍速、BD-RE 1層/6倍速、BD-R DL 2層/6倍速、BD-RE DL 2層/6倍速、BD-R XL 3層4層/4倍速、BD-RE XL 3層/4倍速、DVD+R /8倍速、DVD+R DL 2層/8倍速、DVD+RW /8倍速、DVD-R /8倍速、DVD-R DL 2層/8倍速、DVD-RW /8倍速、CD-R /24倍速、CD-RW /24倍速、M-Disc (BD) /6倍速、M-Disc (DVD) /8倍速 | | | | | | | | |
| サイズ/重量 | W133XD146XH14mm (本体のみ、突起部を除く) /230g (本体のみ) | | | | | | | | |
| 添付ソフトウェア | CyberLink Power2Go (データ書き込み、バックアップソフト) | | | | | | | | |
| 付属品 | USB3.2 (Gen1) ケーブル microB - Type-A (約50cm) ×1、USB3.2 (Gen1) ケーブル microB - Type-C (約50cm) ×1、CyberLink社ケーブルコード A5片面×1、セットアップガイド (保証書含む) ×2 | | | | | | | | |

Type-Cケーブル付き USB2.0ポータブルDVDドライブ | 税込 各 ¥7,502

USB Type-A・Type-CどちらのPCでも使える、スリムデザインのDVDドライブ

EU RoHS 指令準拠 編集・再生・書込ソフト付き (Windows)

- ※ 付属のソフトウェアはMacOSには対応していません。



LDR-PMK8U2CVVH
ホワイト
4580333592077

| OS | Win 11 | Win 10 | Win 8.1 | Mac OS Monterey 12 | Mac OS Catalina 10.15 | Mac OS Mojave 10.14 | Mac OS High Sierra 10.13 | Mac OS Sierra 10.12 | Mac OS X 10.11-10.5 |
|-----------------|---|--------|---------|--------------------|-----------------------|---------------------|--------------------------|---------------------|---------------------|
| ※いずれも日本語OSに限ります | | | | | | | | | |
| インターフェイス | USB 2.0 High-Speed | | | | | | | | |
| コネクタ形状 | USB Mini B × 1 | | | | | | | | |
| 最大書込速度 | DVD-RAM / 5倍速、DVD+R DL (2層) / 6倍速、DVD-R DL (2層) / 6倍速、DVD+R / 8倍速、DVD-R / 8倍速、DVD+RW / 8倍速、DVD-RW / 6倍速、CD-R / 24倍速、CD-RW / 24倍速、M-DISC / 4倍速 | | | | | | | | |
| 最大読込速度 | DVD-RAM / 5倍速、DVD+R DL (2層) / 8倍速、DVD-R DL (2層) / 8倍速、DVD+R / 8倍速、DVD-R / 8倍速、DVD+RW / 8倍速、DVD-RW / 8倍速、CD-R / 24倍速、CD-RW / 24倍速、M-DISC / 4倍速 | | | | | | | | |
| サイズ/重量 | W133XD133.5XH14mm (本体のみ、突起部を除く) /230g (本体のみ) | | | | | | | | |
| 添付ソフトウェア | CyberLink Media Suite 10 for DVD ※無償ダウンロード提供 (PowerDVD12+PowerDirector12+Power2Go 8) | | | | | | | | |
| 付属品 | USB2.0ケーブル (パソコン側: Type-A、ドライブ側: miniB) 60cm ×1、USB2.0ケーブル (パソコン側: Type-C、ドライブ側: miniB) 60cm ×1、セットアップガイド (保証書含む) | | | | | | | | |

Type-Cケーブル付き USB2.0ポータブルDVDドライブ | 税込 各 ¥6,292

USB Type-A・Type-CどちらのPCでも使える、スリムデザインのDVDドライブ

EU RoHS 指令準拠 書込ソフト付き (Windows)

- ※ 付属のソフトウェアはMacOSには対応していません。



LDR-PMK8U2CLBK
ブラック
4580333592107

| OS | Win 11 | Win 10 | Win 8.1 | Mac OS Monterey 12 | Mac OS Catalina 10.15 | Mac OS Mojave 10.14 | Mac OS High Sierra 10.13 | Mac OS Sierra 10.12 | Mac OS X 10.11-10.5 |
|-----------------|---|--------|---------|--------------------|-----------------------|---------------------|--------------------------|---------------------|---------------------|
| ※いずれも日本語OSに限ります | | | | | | | | | |
| インターフェイス | USB 2.0 High-Speed | | | | | | | | |
| コネクタ形状 | USB Mini B × 1 | | | | | | | | |
| 最大書込速度 | DVD-RAM / 5倍速、DVD+R DL (2層) / 6倍速、DVD-R DL (2層) / 6倍速、DVD+R / 8倍速、DVD-R / 8倍速、DVD+RW / 8倍速、DVD-RW / 6倍速、CD-R / 24倍速、CD-RW / 24倍速、M-DISC / 4倍速 | | | | | | | | |
| 最大読込速度 | DVD-RAM / 5倍速、DVD+R DL (2層) / 8倍速、DVD-R DL (2層) / 8倍速、DVD+R / 8倍速、DVD-R / 8倍速、DVD+RW / 8倍速、DVD-RW / 8倍速、CD-R / 24倍速、CD-RW / 24倍速、M-DISC / 4倍速 | | | | | | | | |
| サイズ/重量 | W133XD133.5XH14mm (本体のみ、突起部を除く) /230g (本体のみ) | | | | | | | | |
| 添付ソフトウェア | Power2Go8 for DVD ※無償ダウンロード提供 | | | | | | | | |
| 付属品 | USB2.0ケーブル (パソコン側: Type-A、ドライブ側: miniB) 60cm ×1、USB2.0ケーブル (パソコン側: Type-C、ドライブ側: miniB) 60cm ×1、セットアップガイド (保証書含む) | | | | | | | | |

USB2.0ポータブルDVDドライブ | 税込 各 ¥7,172

超薄型ドライブを採用した、スリムデザインのDVDドライブ

EU RoHS 指令準拠 編集・再生・書込ソフト付き (Windows)

- ※ 付属のソフトウェアはMacOSには対応していません。



LDR-PMK8U2VBK
ブラック
4580333592046

| OS | Win 11 | Win 10 | Win 8.1 | Mac OS Monterey 12 | Mac OS Catalina 10.15 | Mac OS Mojave 10.14 | Mac OS High Sierra 10.13 | Mac OS Sierra 10.12 | Mac OS X 10.11-10.5 |
|-----------------|---|--------|---------|--------------------|-----------------------|---------------------|--------------------------|---------------------|---------------------|
| ※いずれも日本語OSに限ります | | | | | | | | | |
| インターフェイス | USB 2.0 High-Speed | | | | | | | | |
| コネクタ形状 | USB Mini B × 1 | | | | | | | | |
| 最大書込速度 | DVD-RAM / 5倍速、DVD+R DL (2層) / 6倍速、DVD-R DL (2層) / 6倍速、DVD+R / 8倍速、DVD-R / 8倍速、DVD+RW / 8倍速、DVD-RW / 6倍速、CD-R / 24倍速、CD-RW / 24倍速、M-DISC / 4倍速 | | | | | | | | |
| 最大読込速度 | DVD-RAM / 5倍速、DVD+R DL (2層) / 8倍速、DVD-R DL (2層) / 8倍速、DVD+R / 8倍速、DVD-R / 8倍速、DVD+RW / 8倍速、DVD-RW / 8倍速、CD-R / 24倍速、CD-RW / 24倍速、M-DISC / 4倍速 | | | | | | | | |
| サイズ/重量 | W133XD133.5XH14mm (本体のみ、突起部を除く) /230g (本体のみ) | | | | | | | | |
| 添付ソフトウェア | CyberLink Media Suite 10 for DVD ※無償ダウンロード提供 (PowerDVD12+PowerDirector12+Power2Go 8) | | | | | | | | |
| 付属品 | USB2.0ケーブル (パソコン側: Type-A、ドライブ側: miniB) 60cm ×1、セットアップガイド (保証書含む) | | | | | | | | |

ストレージ

工事ソリューション

ネットワークカメラ

無線LAN/有線LAN/スイッチャーハブ

LANケーブル

NAS

ハードディスク/DVD/CDプレーヤー

カスタムPC

ZEROSHOCK タブレット

デジタルサイネージ/TV会議システム

USBメモリ

SDメモリーカード

メモリ

リーダライタ

外付けSSD/メモリモジュール

マウス

キーボード/テンキーボード

WEBカメラ

ヘッドセット

スタンドマイク

ドッキングステーション/USBハブ

スキャナ

USB/Type-C/USB延長ケーブル

スマートフォン用ケーブル/変換アダプタ

テレビ用アクセサリ

IEEE1394/プリンタケーブル/SATAケーブル

HDMIケーブル/変換アダプタ

切替器/分配器

電源タップ/ケーブルその他

アクセサリ

セキュリティ/耐震用品

OAフィルター

キーボードカバー/ノートPCケーブル/スタンド/冷却用品

クリーナー

マウスパッド

キャリングバッグ/インナーバッグ

カメラアクセサリ/電子辞書用品

メディアケース

ラベル/用紙

ラック/保管庫/デジタルサイネージスタンド

スマートフォン用フィルム/モバイルバッテリー

車載アクセサリ

スマートフォン用アクセサリ

タブレット用アクセサリ

スピーカー

オーディオプレイヤー用アクセサリ

テレビ用アクセサリ

AVケーブル

アルコールジェル/体組成計

詳しくはWEBをチェック

ストレージ

- 工事ソリューション
- ネットワークカメラ
- 無線LAN/有線LAN/スイッチングハブ
- LANケーブル
- NAS
- ハードディスク/DVD/CDプレーヤー
- カスタムPC
- ZEROSHOCKタブレット
- デジタルサイネージ/TV会議システム
- USBメモリ
- SDメモ리카ード
- メモリ
- リーダライタ
- 外付けSSD/メモリモジュール
- マウス
- キーボード/テンキーボード
- WEBカメラ
- ヘッドセット
- スタンドマイク
- ドッキングステーション/USBハブ
- スキャナ
- USB/Type-C/USB延長ケーブル
- スマートフォン用ケーブル
- 変換アダプタ
- テレビ用アクセサリ
- IEEE1394/プリンターケーブル/SATAケーブル
- HDMIケーブル/変換アダプタ
- 切替器/分配器
- 電源タップ
- ケーブルその他
- アクセサリ
- セキュリティ/耐震用品
- OAフィルター
- キーボードカバー/ノートPCケーブル/スタンド/冷却用品
- クリーナー
- マウスパッド
- キャリングバッグ/インナーバッグ
- カメラアクセサリ/電子辞書用品
- メディアケース
- ラベル/用紙
- ラック/保管箱/デジタルサイネージ/スマートフォン/ケース/フィルム/モバイルバッテリー
- 車載アクセサリ
- スマートフォン用アクセサリ
- タブレット用アクセサリ
- スピーカー
- オーディオプレーヤー/アクセサリ
- テレビ用アクセサリ
- AVケーブル
- アルコールチェッカー/体組成計

DVDドライブ

USB2.0 ポータブルDVDドライブ | 税込 各 ¥5,786

超薄型ドライブを採用した、スリムデザインのDVDドライブ



※ 付属のソフトウェアはMacOSには対応しておりません。



LDR-PMK8U2LWH ホワイト 4580333592091



LDR-PMK8U2LBK ブラック 4580333592094

| Win 11 | Win 10 | Win 8.1 | Mac OS Monterey 12 | Mac OS Big Sur 11 | Mac OS Catalina 10.15 | Mac OS Mojave 10.14 | Mac OS High Sierra 10.13 | Mac OS Sierra 10.12 | Mac OS El Capitan 10.11-10.5 |
|--------|--------|---------|--------------------|-------------------|-----------------------|---------------------|--------------------------|---------------------|------------------------------|
|--------|--------|---------|--------------------|-------------------|-----------------------|---------------------|--------------------------|---------------------|------------------------------|

※いずれも日本語OSに限ります

| インターフェイス | USB 2.0 High-Speed |
|----------|---|
| コネクタ形状 | USB Mini B X1 |
| 最大書込速度 | DVD-RAM / 5倍速、DVD+R DL (2層) / 6倍速、DVD-R DL (2層) / 6倍速、DVD+R / 8倍速、DVD-R / 8倍速、DVD+RW / 8倍速、DVD-RW / 6倍速、CD-R / 24倍速、CD-RW / 24倍速、M-DISC (DVD) / 4倍速 |
| 最大読込速度 | DVD-RAM / 5倍速、DVD-R DL (2層) / 8倍速、DVD-R DL (2層) / 8倍速、DVD+R / 8倍速、DVD-R / 8倍速、DVD+RW / 8倍速、DVD-RW / 8倍速、CD-R / 24倍速、CD-RW / 24倍速、M-DISC / 8倍速 |
| サイズ/重量 | W133xD133.5xH14mm (本体のみ、突起部を除く) / 230g (本体のみ) |
| 添付ソフトウェア | Power2Go8 for DVD ※無償ダウンロード提供 |
| 付属品 | USB2.0ケーブル (パソコン側: Type-A, ドライバ側: miniB) 60cm X1, セットアップガイド (保証書含む) |

USB2.0 ポータブルDVDドライブ オールインワンモデル

超薄型・軽量のコンパクトデザイン、厚さ14mm/質量230gのポータブルDVDドライブ



- ケーブル2本付属で、最新パソコンに標準搭載され始めている Type-Cポートと、従来の Type-A 両方の両方に対応
- ACアダプター付属で、パソコンや環境に依存することなく確実に給電できる
- 2in1 ノートPC等バッテリーが少ないパソコンでも、ACアダプター使用でバッテリーを節約できる

LDR-PMK8U2CTBK ブラック 税込 ¥8,030 4580333598147

※いずれも日本語OSに限ります

| インターフェイス | USB 2.0 High-Speed |
|----------|---|
| コネクタ形状 | USB Mini B X1 |
| 最大書込速度 | DVD-RAM / 5倍速※1、DVD+R DL (2層) / 6倍速、DVD-R DL (2層) / 6倍速、DVD+R / 8倍速、DVD-R / 8倍速、DVD+RW / 8倍速、DVD-RW / 6倍速、CD-R / 24倍速、CD-RW / 24倍速、M-DISC (DVD) / 4倍速 |
| 最大読込速度 | DVD-RAM / 6倍速※1、DVD+R DL (2層) / 8倍速、DVD-R DL (2層) / 8倍速、DVD+R / 8倍速、DVD-R / 8倍速、DVD+RW / 8倍速、DVD-RW / 8倍速、CD-R / 24倍速、CD-RW / 24倍速、CD-ROM / 24倍速、M-DISC (DVD) / 8倍速 |
| サイズ/重量 | W133xD133.5xH14mm (本体のみ、突起部を除く) / 230g (本体のみ) |
| 添付ソフトウェア | True DVD SE for Logitec (動画再生)、CyberLink Power2Go8 for DVD (データ書込み) 無償ダウンロード提供 |
| 付属品 | USBケーブル (パソコン側: Type-A, ドライバ側: miniB) 約60cm X1, USBケーブル (パソコン側: Type-C, ドライバ側: miniB) 約60cm X1, ACアダプター X1, ソフトウェア活用ガイド、セットアップガイド (保証書含む) |

※1 カートリッジに入ったDVD-RAMディスクはカートリッジから取り出した状態で使用する必要があります。MacOSではDVD-RAMの読み込み/書き込みに対応しておりません。

USB3.2 読込専用ポータブルDVDドライブ

国内最軽量/最小クラスのコンパクト設計の法人向けUSB3.2 (Gen1) 読込専用ポータブルDVDドライブ



- ディスクへの書き込みができないので、重要なデータをCD/DVDに書込んで持ち出すなどして悪用される心配がなく、情報漏洩を未然に防ぐ
- ACアダプター付属で、パソコンや環境に依存することなく、確実に給電できる
- 筐体背面にセキュリテロック機構を搭載
- 別売りの Kensington ロックを接続することで、外部への持ち出しを防止
- 筐体前面に、ケーブル紛失防止用の機構を設置



LDV-PML8U3NBK オープンベイ 4580333599373

| Win 11 | Win 10 | Win 8.1 | Mac OS Monterey 12 | Mac OS Big Sur 11 | Mac OS Catalina 10.15 | Mac OS Mojave 10.14 | Mac OS High Sierra 10.13 | Mac OS Sierra 10.12 | Mac OS El Capitan 10.11-10.5 |
|--------|--------|---------|--------------------|-------------------|-----------------------|---------------------|--------------------------|---------------------|------------------------------|
|--------|--------|---------|--------------------|-------------------|-----------------------|---------------------|--------------------------|---------------------|------------------------------|

※いずれも日本語OSに限ります

| インターフェイス | USB3.2 (Gen1)/USB3.1 (Gen1)/USB3.0/USB2.0 |
|----------|---|
| コネクタ形状 | USB Micro-B X1 |
| 最大読込速度 | DVD-RAM / 5倍速※1、DVD+R DL (2層) / 8倍速、DVD-R DL (2層) / 8倍速、DVD+R / 8倍速、DVD-R / 8倍速、DVD+RW / 8倍速、DVD-RW / 8倍速、CD-R / 24倍速、CD-RW / 24倍速、M-DISC (DVD) / 8倍速 |
| サイズ/重量 | W138xD133.5xH14.5mm (本体のみ、突起部を除く) / 230g (本体のみ) |
| 付属品 | USB3.2 (Gen1) ケーブル X1, USB Micro-B - USB-Aポート (約30cm) X1, ACアダプター X1, セットアップガイド |

※1 カートリッジに入ったDVD-RAMディスクはカートリッジから取り出した状態で使用する必要があります。MacOSではDVD-RAMの読み込み/書き込みに対応しておりません。

USB3.2 Native Type-C対応ポータブルDVDドライブ

国内最軽量、最小クラスのコンパクト設計のUSB3.2 (Gen1)ポータブルDVDドライブ



- USB Type-Cのパソコン搭載率の普及に合わせて Type-Cケーブルを同梱。USB Type-A / Type-Cの両方のパソコンで使用可能
- 筐体前面にケーブル紛失防止用の機構を設置
- 筐体背面には外部電源 (別売 ACアダプターが必要) のポートを用意
- Kensington ロック機構を製品背面に設置
- CyberLink 社製ソフト15%OFFクーポンコード添付
- データバックアップのソフトを標準で製品に添付
- ※期間限定の体験版ではありません
- ※ 付属のソフトウェアは MacOSには対応しておりません。

LDR-PML8U3CLBK ブラック 4580333599021

| Win 11 | Win 10 | Win 8.1 | Mac OS Monterey 12 | Mac OS Big Sur 11 | Mac OS Catalina 10.15 | Mac OS Mojave 10.14 | Mac OS High Sierra 10.13 | Mac OS Sierra 10.12 | Mac OS El Capitan 10.11-10.5 |
|--------|--------|---------|--------------------|-------------------|-----------------------|---------------------|--------------------------|---------------------|------------------------------|
|--------|--------|---------|--------------------|-------------------|-----------------------|---------------------|--------------------------|---------------------|------------------------------|

※いずれも日本語OSに限ります



LDR-PML8U3CLR レッド 4580333599045



LDR-PML8U3CLWH ホワイト 4580333599038

| インターフェイス | USB3.2 (Gen1)/USB3.1 (Gen1)/USB3.0/USB2.0 |
|----------|---|
| コネクタ形状 | USB Micro-B X1 |
| 最大書込速度 | DVD-RAM / 5倍速※1、DVD+R DL (2層) / 6倍速、DVD-R DL (2層) / 6倍速、DVD+R / 8倍速、DVD-R / 8倍速、DVD+RW / 8倍速、DVD-RW / 6倍速、CD-R / 24倍速、CD-RW / 24倍速、M-DISC (DVD) / 4倍速 |
| 最大読込速度 | DVD-RAM / 6倍速※1、DVD+R DL (2層) / 8倍速、DVD-R DL (2層) / 8倍速、DVD+R / 8倍速、DVD-R / 8倍速、DVD+RW / 8倍速、DVD-RW / 8倍速、CD-R / 24倍速、CD-RW / 24倍速、CD-ROM / 24倍速、M-DISC (DVD) / 8倍速 |
| サイズ/重量 | W138xD133.5xH14.5mm (本体のみ、突起部を除く) / 230g (本体のみ) |
| 添付ソフトウェア | Power2Go8 DE (データ書込) 無償ダウンロード提供 |
| 付属品 | USB3.2 (Gen1) ケーブル USB Micro-B - USB-A (約60cm) X1, USB3.2 (Gen1) ケーブル USB Micro-B - USB Type-C (TM) (約60cm) X1, CyberLink社クーポンコード、セットアップガイド |

※1 カートリッジに入ったDVD-RAMディスクはカートリッジから取り出した状態で使用する必要があります。MacOSではDVD-RAMの読み込み/書き込みに対応しておりません。

USB3.2 Native Type-C対応ポータブルDVDドライブ | 税込 各 ¥8,371

国内最軽量、最小クラスのコンパクト設計のUSB3.2 (Gen1)ポータブルDVDドライブ



- USB Type-Cのパソコン搭載率の普及に合わせて Type-Cケーブルを同梱。USB Type-A/Type-Cの両方のパソコンで使用可能
- 筐体前面にケーブル紛失防止用の機構を設置
- 筐体背面には外部電源 (別売 ACアダプターが必要) のポートを用意
- Kensington ロック機構を製品背面に設置
- CyberLink 社製ソフト15%OFFクーポンコード添付
- 動画再生/動画編集/データバックアップのオールインワンソフトを標準で製品に添付
- ※期間限定の体験版ではありません
- ※ 付属のソフトウェアは MacOSには対応しておりません。



LDR-PML8U3CVBK ブラック 4580333598963



LDR-PML8U3CVR レッド 4580333598987



LDR-PML8U3CVWH ホワイト 4580333598970

| Win 11 | Win 10 | Win 8.1 | Mac OS Monterey 12 | Mac OS Big Sur 11 | Mac OS Catalina 10.15 | Mac OS Mojave 10.14 | Mac OS High Sierra 10.13 | Mac OS Sierra 10.12 | Mac OS El Capitan 10.11-10.5 |
|--------|--------|---------|--------------------|-------------------|-----------------------|---------------------|--------------------------|---------------------|------------------------------|
|--------|--------|---------|--------------------|-------------------|-----------------------|---------------------|--------------------------|---------------------|------------------------------|

※いずれも日本語OSに限ります

| インターフェイス | USB3.2 (Gen1)/USB3.1 (Gen1)/USB3.0/USB2.0 |
|----------|---|
| コネクタ形状 | USB Micro-B X1 |
| 最大書込速度 | DVD-RAM / 5倍速※1、DVD+R DL (2層) / 6倍速、DVD-R DL (2層) / 6倍速、DVD+R / 8倍速、DVD-R / 8倍速、DVD+RW / 8倍速、DVD-RW / 6倍速、CD-R / 24倍速、CD-RW / 24倍速、M-DISC (DVD) / 4倍速 |
| 最大読込速度 | DVD-RAM / 6倍速※1、DVD+R DL (2層) / 8倍速、DVD-R DL (2層) / 8倍速、DVD+R / 8倍速、DVD-R / 8倍速、DVD+RW / 8倍速、DVD-RW / 8倍速、CD-R / 24倍速、CD-RW / 24倍速、CD-ROM / 24倍速、M-DISC (DVD) / 8倍速 |
| サイズ/重量 | W138xD133.5xH14.5mm (本体のみ、突起部を除く) / 230g (本体のみ) |
| 添付ソフトウェア | PowerDVD14 for DVD (再生)、PowerDirector12 for DVD (動画編集)、Power2Go8 for DVD (書込) 無償ダウンロード提供 |
| 付属品 | USB3.2 (Gen1) ケーブル USB Micro-B - USB-A (約60cm) X1, USB3.2 (Gen1) ケーブル USB Micro-B - USB Type-C (TM) (約60cm) X1, CyberLink社クーポンコード、セットアップガイド |

※1 カートリッジに入ったDVD-RAMディスクはカートリッジから取り出した状態で使用する必要があります。MacOSではDVD-RAMの読み込み/書き込みに対応しておりません。

USB3.2 NativeポータブルDVDドライブ

国内最軽量、最小クラスのコンパクト設計のUSB3.2 (Gen1)ポータブルDVDドライブ



- 筐体前面にケーブル紛失防止用の機構を設置
- 筐体背面には外部電源 (別売 ACアダプターが必要) のポートを用意
- Kensington ロック機構を製品背面に設置
- CyberLink 社製ソフト15%OFFクーポンコード添付
- データバックアップのソフトを標準で製品に添付
- ※期間限定の体験版ではありません
- ※ 付属のソフトウェアは MacOSには対応しておりません。

LDR-PML8U3LBK ブラック 税込 ¥6,655 4580333598994

| Win 11 | Win 10 | Win 8.1 | Mac OS Monterey 12 | Mac OS Big Sur 11 | Mac OS Catalina 10.15 | Mac OS Mojave 10.14 | Mac OS High Sierra 10.13 | Mac OS Sierra 10.12 | Mac OS El Capitan 10.11-10.5 |
|--------|--------|---------|--------------------|-------------------|-----------------------|---------------------|--------------------------|---------------------|------------------------------|
|--------|--------|---------|--------------------|-------------------|-----------------------|---------------------|--------------------------|---------------------|------------------------------|

※いずれも日本語OSに限ります

| インターフェイス | USB3.2 (Gen1)/USB3.1 (Gen1)/USB3.0/USB2.0 |
|----------|---|
| コネクタ形状 | USB Micro-B X1 |
| 最大書込速度 | DVD-RAM / 5倍速※1、DVD+R DL (2層) / 6倍速、DVD-R DL (2層) / 6倍速、DVD+R / 8倍速、DVD-R / 8倍速、DVD+RW / 8倍速、DVD-RW / 6倍速、CD-R / 24倍速、CD-RW / 24倍速、M-DISC (DVD) / 4倍速 |
| 最大読込速度 | DVD-RAM / 6倍速※1、DVD+R DL (2層) / 8倍速、DVD-R DL (2層) / 8倍速、DVD+R / 8倍速、DVD-R / 8倍速、DVD+RW / 8倍速、DVD-RW / 8倍速、CD-R / 24倍速、CD-RW / 24倍速、CD-ROM / 24倍速、M-DISC (DVD) / 8倍速 |
| サイズ/重量 | W138xD133.5xH14.5mm (本体のみ、突起部を除く) / 230g (本体のみ) |
| 添付ソフトウェア | Power2Go8 DE (データ書込) 無償ダウンロード提供 |
| 付属品 | USB3.2 (Gen1) ケーブル USB Micro-B - USB-A (約60cm) X1, CyberLink社クーポンコード、セットアップガイド |

※1 カートリッジに入ったDVD-RAMディスクはカートリッジから取り出した状態で使用する必要があります。MacOSではDVD-RAMの読み込み/書き込みに対応しておりません。

※表記価格は全て税込価格です。



DVDドライブ

USB3.2 NativeポータブルDVDドライブ | 税込 各 ¥7,854

国内最軽量、最小クラスのコンパクト設計のUSB3.2(Gen1)ポータブルDVDドライブ

EU RoHS 指令準拠 編集・再生・書込ソフト付き (Windows)

- 筐体底面にケーブル紛失防止用の機構を設置
- 筐体背面には外部電源(別売ACアダプターが必要)のポートを用意
- ケンジントロック機構を製品背面に設置
- CyberLink社製ソフト15%OFFクーポンコード添付
- 動画再生/動画編集/データバックアップのオールインワンソフトを標準で製品に添付
- ※期間限定の体験版ではありません
- ※付属のソフトウェアはMacOSには対応していません。

LDR-PML8U3VBK ブラック
4580333598932

LDR-PML8U3VRD レッド
4580333598956

LDR-PML8U3VWH ホワイト
4580333598949

| | | | | | | | | | |
|--------|--------|---------|--------------------|-------------------|-----------------------|---------------------|--------------------------|---------------------|-------------------------|
| Win 11 | Win 10 | Win 8.1 | Mac OS Monterey 12 | Mac OS Big Sur 11 | Mac OS Catalina 10.15 | Mac OS Mojave 10.14 | Mac OS High Sierra 10.13 | Mac OS Sierra 10.12 | Mac OS El Capitan 10.11 |
|--------|--------|---------|--------------------|-------------------|-----------------------|---------------------|--------------------------|---------------------|-------------------------|

※いずれも日本語OSに限ります

| | |
|----------|--|
| インターフェイス | USB3.2 (Gen1) /USB3.1 (Gen1) /USB3.0 /USB2.0 |
| コネクタ形状 | USB Micro-B X1 |
| 最大書込速度 | DVD-RAM / 5倍速※1、DVD+R DL(2層) / 6倍速、DVD-R DL(2層) / 6倍速、DVD+R / 8倍速、DVD-R / 8倍速、DVD+RW / 8倍速、DVD-RW / 6倍速、CD-R / 24倍速、CD-RW / 24倍速、M-DISC(DVD) / 4倍速 |
| 最大読込速度 | DVD-RAM / 6倍速※1、DVD+R DL(2層) / 8倍速、DVD-R DL(2層) / 8倍速、DVD+R / 8倍速、DVD-R / 8倍速、DVD+RW / 8倍速、DVD-RW / 8倍速、CD-R / 24倍速、CD-RW / 24倍速、CD-ROM / 24倍速、M-DISC(DVD) / 8倍速 |
| サイズ/重量 | W138xD133.5xH14.5mm (本体のみ、突起部を除く) / 230g (本体のみ) |
| 添付ソフトウェア | PowerDVD14 for DVD(再生)、PowerDirector12 for DVD (動画編集)、Power2Go8 for DVD(書込)無償ダウンロード提供 |
| 付属品 | USB3.2 (Gen1) ケーブル USB Micro-B - USB-A (約60cm) X1、CyberLink社クーポンコード、セットアップガイド |

※1 カードリッジに入ったDVD-RAMディスクはカードリッジから取り出した状態で使用する必要があります。MacOSではDVD-RAMの読み込み/書込みに対応していません

USB2.0ポータブルDVDドライブ | 税込 各 ¥6,314

SurfacePro3, SurfacePro4, SurfaceBookで、USBケーブル1本で動くバスパワー駆動対応!

EU RoHS 指令準拠 編集・再生・書込ソフト付き (Windows)

※ 付属のソフトウェアはMacOSには対応していません。

LDR-PMJ8U2VBK ブラック
4580333564791

LDR-PMJ8U2VWH ホワイト
4580333564807

| | | | | | | | | | |
|--------|--------|---------|--------------------|-------------------|-----------------------|---------------------|--------------------------|---------------------|-------------------------|
| Win 11 | Win 10 | Win 8.1 | Mac OS Monterey 12 | Mac OS Big Sur 11 | Mac OS Catalina 10.15 | Mac OS Mojave 10.14 | Mac OS High Sierra 10.13 | Mac OS Sierra 10.12 | Mac OS El Capitan 10.11 |
|--------|--------|---------|--------------------|-------------------|-----------------------|---------------------|--------------------------|---------------------|-------------------------|

※いずれも日本語OSに限ります

| | |
|----------|--|
| インターフェイス | USB2.0 High-Speed |
| コネクタ形状 | 入力: USB Mini-B X1, 出力: USB TypeA X1 |
| 最大書込速度 | DVD-RAM / 5倍速、DVD+R DL(2層) / 6倍速、DVD-R DL(2層) / 6倍速、DVD+R / 8倍速、DVD-R / 8倍速、DVD+RW / 8倍速、DVD-RW / 6倍速、CD-R / 24倍速、CD-RW / 24倍速、M-DISC(DVD) / 4倍速 |
| 最大読込速度 | DVD-RAM / 5倍速、DVD+R DL(2層) / 8倍速、DVD-R DL(2層) / 8倍速、DVD+R / 8倍速、DVD-R / 8倍速、DVD+RW / 8倍速、DVD-RW / 8倍速、CD-R / 24倍速、CD-RW / 24倍速、CD-ROM / 24倍速、M-DISC(DVD) / 8倍速 |
| 入力電圧 | DC+5V (USBポートより供給) |
| サイズ/重量 | W138xD134xH19mm (本体のみ、突起部を除く) / 280g (本体のみ) |
| 添付ソフトウェア | MediaSuite10 for DVD (PowerDVD12+PowerDirector10+Power2Go 8) |
| 付属品 | USB2.0ケーブルX1、インストール用DVD/CD-ROMX1、セットアップガイド、はじめにお読みください (保証書含む) |

USB2.0ポータブルDVDドライブ | 税込 各 ¥5,434

SurfacePro3, SurfacePro4, SurfaceBookで、USBケーブル1本で動くバスパワー駆動対応!

EU RoHS 指令準拠 編集・再生・書込ソフト付き (Windows)

※ 付属のソフトウェアはMacOSには対応していません。

LDR-PMJ8U2LRD レッド
4580333564821

LDR-PMJ8U2LBK ブラック
4580333564814

LDR-PMJ8U2LWH ホワイト
4580333564838

| | | | | | | | | | |
|--------|--------|---------|--------------------|-------------------|-----------------------|---------------------|--------------------------|---------------------|-------------------------|
| Win 10 | Win 11 | Win 8.1 | Mac OS Monterey 12 | Mac OS Big Sur 11 | Mac OS Catalina 10.15 | Mac OS Mojave 10.14 | Mac OS High Sierra 10.13 | Mac OS Sierra 10.12 | Mac OS El Capitan 10.11 |
|--------|--------|---------|--------------------|-------------------|-----------------------|---------------------|--------------------------|---------------------|-------------------------|

※いずれも日本語OSに限ります

| | |
|----------|--|
| インターフェイス | USB2.0 High-Speed |
| コネクタ形状 | 入力: USB Mini-B X1, 出力: USB TypeA X1 |
| 最大書込速度 | DVD-RAM / 5倍速、DVD+R DL(2層) / 6倍速、DVD-R DL(2層) / 6倍速、DVD+R / 8倍速、DVD-R / 8倍速、DVD+RW / 8倍速、DVD-RW / 6倍速、CD-R / 24倍速、CD-RW / 24倍速、M-DISC(DVD) / 4倍速 |
| 最大読込速度 | DVD-RAM / 5倍速、DVD+R DL(2層) / 8倍速、DVD-R DL(2層) / 8倍速、DVD+R / 8倍速、DVD-R / 8倍速、DVD+RW / 8倍速、DVD-RW / 8倍速、CD-R / 24倍速、CD-RW / 24倍速、CD-ROM / 24倍速、M-DISC(DVD) / 8倍速 |
| 入力電圧 | DC+5V (USBポートより供給) |
| サイズ/重量 | W138xD134xH19mm (本体のみ、突起部を除く) / 280g (本体のみ) |
| 添付ソフトウェア | Power2Go 8 for DVD |
| 付属品 | USB2.0ケーブルX1、インストール用DVD/CD-ROMX1、セットアップガイド、はじめにお読みください (保証書含む) |

Mac用Type-C対応ポータブルDVDドライブ | 税込 各 ¥8,228

全てのMacにケーブル1本で接続、バスパワー駆動対応ポータブルDVDドライブ!

EU RoHS 指令準拠

LDR-PVB8U3MGY グレー
4580333582559

LDR-PVB8U3MSV シルバー
4580333582542

| | | | | | | | | | |
|--------|--------|---------|--------------------|-------------------|-----------------------|---------------------|--------------------------|---------------------|-------------------------|
| Win 11 | Win 10 | Win 8.1 | Mac OS Monterey 12 | Mac OS Big Sur 11 | Mac OS Catalina 10.15 | Mac OS Mojave 10.14 | Mac OS High Sierra 10.13 | Mac OS Sierra 10.12 | Mac OS El Capitan 10.11 |
|--------|--------|---------|--------------------|-------------------|-----------------------|---------------------|--------------------------|---------------------|-------------------------|

※いずれも日本語OSに限ります

| | |
|----------|--|
| インターフェイス | USB 3.1 Gen1 (USB3.0)、USB2.0 |
| コネクタ形状 | USB microB X1 |
| 対応メディア | DVD-R/DVD+R DL 2層 / DVD-RW/DVD-R / DVD-R DL 2層 / DVD-RW/CD-R/CD-RW/DVD-ROM |
| 最大書込速度 | DVD+R=8倍速、DVD+R DL 2層=6倍速、DVD+RW=8倍速、DVD-R=8倍速、DVD-R DL 2層=6倍速、DVD-RW=6倍速、CD-R/RW=24倍速 |
| 最大読込速度 | DVD+R=8倍速、DVD+R DL 2層=8倍速、DVD+RW=8倍速、DVD-R=8倍速、DVD-R DL 2層=8倍速、DVD-RW=8倍速、CD-R/RW=24倍速、DVD-ROM=8倍速 |
| サイズ/重量 | W133xD146xH14mm (本体のみ、突起部を除く) / 230g (本体のみ) |
| 付属品 | USB3.0ケーブル (ハンコン側: Type-C、ドライブ側: microB) 50cm X1、USB3.0ケーブル (ハンコン側: Type-A、ドライブ側: microB) 50cm X1、セットアップガイド (保証書含む) 1枚 |

ロジテック BD/DVDドライブ用 ACアダプター

バスパワーでは使えないPC用にロジテック製BD/DVDドライブ専用ACアダプター

EU RoHS 指令準拠



LA-10W5S-10 オープン価格
4580333561042

■ドライブ側に直接電力供給することでバスパワーの電力不足を解消し、安定した動作を実現

■対応機種: ロジテックLDV-P/LDR-P/LBD-Pシリーズ (LDR-PSLシリーズは除く)

■入力: AC100-240V±10%、50-60Hz±3Hz ■出力: DC5V, 2A ■容量: 最大10W

■ケーブル長: 約1.8m

※対応機種以外の製品では、絶対に使用しないでください

※対応機種の最新情報は弊社ホームページでご確認ください

Androidスマホ用 DVD再生ドライブ

テレビ・PCがなくてもDVD-Videoの再生が可能なAndroid用DVDプレイヤー!

EU RoHS 指令準拠



LDR-PMH8U2PBK ブラック
税込 ¥9,075
4580333562315

■Android端末と直接接続し、専用アプリ [Logitech DVD Player] でDVDを再生

■短い空き時間でスムーズにDVDを巻きから楽しめる、レジャー用再生に対応

■対応機種: USBホスト機能を持つAndroid端末

※USB機能を持っているAndroid端末でも接続できない場合があります

※USB Type-Cとの接続には、別売のType-C変換アダプターが必要です

※対応機種の最新情報は弊社ホームページでご確認ください

| | |
|---------|-----------------------|
| Android | 4.2.2~ (32bit, 64bit) |
|---------|-----------------------|

| | |
|---------------------|--|
| インターフェイス | USB2.0 High-Speed |
| コネクタ形状 | 入力/USB mini-B X1, 出力/USB2.0 micro-B X1 |
| 対応メディア (DVD-ROM) | 対応 (DVD-Video形式に限る) |
| 最大データ転送速度 (I/F、理論値) | USB High-Speed: 480Mbps |
| バッファメモリ | 1MB |
| 入力電圧 | DC+5V (USBポートより供給) |
| サイズ/重量 | W138xD134xH19mm (本体のみ、突起部を除く) / 280g |
| 付属品 | Android用micro-USBケーブル (USB2.0 High-Speed対応) X1、USB-DC JackケーブルX1、ACアダプターX1、セットアップガイド、はじめにお読みください (保証書含む) |

- ストレージ
- 工事ソリューション
- ネットワークカメラ
- 無線LAN/有線LAN/スイッチングハブ
- LANケーブル
- NAS
- ハードディスク/DVD/CDプレーヤー
- カスタムPC
- ZEROSHOCK タブレット
- デジタルサイネージ/TV会議システム
- USBメモリ
- SDメモリーカード
- メモリ
- リーダライタ
- 外付けSSD/メモリモジュール
- マウス
- キーボード/テンキーボード
- WEBカメラ
- ヘッドセット
- スタンドマイク
- ドッキングステーション/USBハブ
- スキャナ
- USB/Type-C/USB延長ケーブル
- スマートフォン用ケーブル/変換アダプタ
- テレビ用アクセサリ
- IEEE1394/プリンターケーブル/SATAケーブル
- HDMIケーブル/交換アダプタ
- 切替器/分配器
- 電源タップ/ケーブルその他アクセサリ
- セキュリティ/耐震用品
- OAフィルター
- キーボードカバー/ノートPCケーブル/スタンド/冷却用品
- クリーナー
- マウスパッド
- キャリングバッグ/インナーバッグ
- カメラアクセ/電子辞書用品
- メディアケース
- ラベル/用紙
- ラック/保管庫/デジタルサイネージスタンド
- スマートフォン用アクセサリ
- モバイルバッテリー
- 車載アクセサリ
- スマートフォン用アクセサリ
- タブレット用アクセサリ
- スピーカー
- オーディオプレイヤー用アクセサリ
- テレビ用アクセサリ
- AVケーブル
- アルコールチェック/体組成計

詳しくはWEBをチェック



ストレージ

- 工事ソリューション
- ネットワークカメラ
- 無線LAN/有線LAN/スイッチングハブ
- LANケーブル

NAS

- ハードディスク/DVD/CDプレーヤー
- カスタムPC
- ZEROSHOCKタブレット
- デジタルサイネージ/TV会議システム
- USBメモリ

SDメモリカード

- メモリ
- リーダライタ
- 外付けSSD/メモリモジュール

マウス

- キーボード/テンキーボード
- WEBカメラ

ヘッドセット

- スタンドマイク
- ドッキングステーション/USBハブ
- スキャナ

- USB/Type-C/USB延長ケーブル
- スマートフォン用ケーブル/変換アダプタ
- テレビ用アクセサリ

- IEEE1394/プリンターケーブル/SATAケーブル
- HDMIケーブル/変換アダプタ
- 切替器/分配器
- 電源タップ/ケーブルその他
- アクセサリ
- セキュリティ/耐震用品

OAフィルター

- キーボードカバー/ノートPCケーブル/スタンド/冷却用品
- クリーナー

マウスパッド

- キャリングバッグ/インナーバッグ
- カメラアクセ/電子辞書用品
- メディアケース

ラベル/用紙

- ラック/保管庫/デジタルサイネージスタンド
- スマートフォンケース/フィルム/モバイルバッテリー
- 車載アクセサリ
- スマートフォン用アクセサリ
- タブレット用アクセサリ

スピーカー

- オーディオプレイヤー用アクセサリ
- テレビ用アクセサリ
- AVケーブル
- アルコールチェッカー/体組成計

詳しくはWEBをチェック



CDプレーヤー

Bluetooth搭載ポータブルCDプレーヤー

スマホやワイヤレススピーカー/イヤホンとBluetooth接続で、CD鑑賞が可能です。



LCP-PAPB02WH ホワイト
税込 ¥11,880
4580333608075

- 防水スピーカーと接続すれば、アウトドアやお風呂・キッチンなどの水場でもCD音源を再生できます。
- リスニング学習向けの機能も充実で、音声のスロー・早送り再生ができるスピードコントロール機能や、一定区間を繰り返し再生できるA-Bリピート機能、トラック数が多くても素々移動できる+10スキップ機能を搭載。
- 持ち運びに便利なコンパクト設計＆音飛び防止・誤作動防止機能で移動中にも快適にご使用頂けます。
- 付属リモコンを使用すれば手元で簡単操作が可能、便利なクリップ付き。



リモコン・イヤホン付属

| | |
|--------------|---|
| インターフェイス | ヘッドホンイヤホン出力端子X1 (φ3.5mm ステレオミニプラグ)、LINE OUT 出力端子X1、電源入力端子 (microB) X1 |
| チャンネル数 | 2チャンネルステレオ |
| 周波数特性 | 20Hz~20,000Hz |
| Bluetooth® ※ | 規格 Ver 5.0, Class2/対応プロファイル A2DP, AVRCP/コーデック SBC |
| 音飛び防機能 | CD-DA:約60秒、MP3:約120秒 |
| イコライザ機能 | CLASSIC/POP/JAZZ/ROCK/BASS |
| サイズ/重量 | W145×D145×H25mm (突起部を除く)/約204g (本体のみ) |
| 付属品 | ポータブルCDプレーヤーX1、リモコンX1、イヤホンX1、USB 給電ケーブルX1、取扱説明書 (保証書含む) X1 |

※すべてのBluetooth対応機器との接続を保証するものではありません

ポータブルCDプレーヤー

リスニング学習向けの機能が充実のポータブルCDプレーヤー。



LCP-PAPL02WH ホワイト
税込 ¥9,680
4580333608068

- 音声のスロー・早送り再生ができるスピードコントロール機能や、区間を設定して繰り返し再生できるA-Bリピート機能、トラック数が多くても素々移動できる+10スキップ機能を搭載。
- 直前の単語やフレーズを繰り返し聴き直せる3秒・30秒戻し機能、再生位置の細かい調整が可能な10秒戻し・10秒送り機能を搭載。
- タイマー機能で就寝前など時間を設定してCD再生が可能です。
- レジューム再生やリピート・ランダム再生にも対応。
- 付属リモコンを使用すれば手元で簡単操作が可能、移動中に便利なクリップ付き。



リモコン・イヤホン付属

| | |
|----------|---|
| インターフェイス | ヘッドホンイヤホン出力端子X1 (φ3.5mm ステレオミニプラグ)、LINE OUT 出力端子X1、電源入力端子 (microB) X1 |
| チャンネル数 | 2チャンネルステレオ |
| 周波数特性 | 20Hz~20,000Hz |
| 音飛び防機能 | CD-DA:約60秒、MP3:約120秒 |
| イコライザ機能 | CLASSIC/POP/JAZZ/ROCK/BASS |
| サイズ/重量 | W145×D145×H25mm (突起部を除く)/約204g (本体のみ) |
| 付属品 | ポータブルCDプレーヤーX1、リモコンX1、イヤホンX1、USB 給電ケーブルX1、取扱説明書 (保証書含む) X1 |

スピーカー搭載ポータブルCDプレーヤー

ステレオスピーカーを搭載したポータブルCDプレーヤー。イヤホンに疲れたときや、複数人で一緒に聞きたいときに便利です。



LCP-PAPS02WH ホワイト
税込 ¥10,780
4580333608082

- 音質を考えた構造設計で、競合製品を上回る高音質を実現。
- 人が話すときの声の周波数にあたる低音域に強く、発音がはっきり聴きとれる、より効果的なリスニング学習が可能です。
- 音声のスロー・早送り再生ができるスピードコントロール機能や、一定区間を繰り返し再生できるA-Bリピート機能、トラック数が多くても素々移動できる+10スキップ機能を搭載。
- 持ち運びに便利なコンパクト設計＆音飛び防止・誤作動防止機能で移動中にも快適にご使用頂けます。
- 付属リモコンを使用すれば手元で簡単操作が可能、便利なクリップ付き。



リモコン・イヤホン付属

| | |
|----------|---|
| インターフェイス | ヘッドホンイヤホン出力端子X1 (φ3.5mm ステレオミニプラグ)、LINE OUT 出力端子X1、電源入力端子 (microB) X1 |
| チャンネル数 | 2チャンネルステレオ |
| 周波数特性 | 20Hz~20,000Hz |
| 再生可能ディスク | CD、CD-RW (CD-DA/MP3) |
| 音飛び防機能 | CD-DA:約60秒、MP3:約120秒 |
| イコライザ機能 | CLASSIC/POP/JAZZ/ROCK/BASS |
| サイズ/重量 | W145×D145×H30mm (突起部を除く)/約270g (本体のみ) |
| 付属品 | ポータブルCDプレーヤーX1、リモコンX1、イヤホンX1、USB 給電ケーブルX1、セットアップガイド (保証規定含む) X1 |

※表記価格は全て税込価格です。

「自社専用のオリジナルPCが欲しい」そんなときは

ロジテックのカスタムPC!

PC本体のことで、
このようなご要望は
ありませんか?

- 自社の仕様に最適なスペックを持つ、**オリジナルのPC**を用意したい。
- Windows 7**を使い続けたい。
- 長期に渡って**同じPCの供給を受けたい。
- 自社製の拡張インターフェイスやソフトウェアが**安定的に動作するPC**が欲しい。
- 開発コストや製造コストを抑えるために**PCの製造を外注**したい。
- システムに組み込んだ状態で、**動作試験を十分に**して欲しい。

ロジテック製品の品質を支えるプロセスを紹介

工場見学をご希望のお客様はお気軽にお問い合わせください。

国内自社工場に企画、製造、検証、メンテナンス等、製品に関するすべての設備を集約し、効率的かつ高品質なサービス体制を確立しています。また、専門スタッフがご要望の性能やコスト、運用パフォーマンスをコンサルティングし、お客様だけの環境をご提供します。



1 企画・開発



用途に応じて最適な仕様をプランニング、自由度の高いカスタムPCを1台から生産可能です。

2 試験・検査



自社工場内の各種検査機器で、開発品のテストを実施。充実した試験・検査体制を構築しています。

3 キットアップ



ソフトのインストールや設定、などの作業がすべて終わった状態でお届けします。

4 組み立て



組み立てから出荷までを一貫して行うセル生産。充実した品質管理体制で信頼性の高いモデルを提供しています。

8 出荷



安定した生産ラインを保有し、納品までスピード対応が可能。納品後のサポート体制も万全です。

7 2次検査



納品後、迅速かつ安心してお使いいただけるよう各種OSの機能や出力レベルチェックを行います。

6 1次検査



お客様のご要望にあわせた設定どおりプログラムを読み込ませるチェックを行います。

5 BIOS設定



組み立て完了後、各種設定とチェックが必要なBIOS設定を組立ライン内にて行います。

高い自由度を誇るカスタムコントローラーをスピーディーに、かつ丁寧に供給してまいります。

カスタムコントローラーの用途や使用環境はお客様によって様々です。当社では、お客様ごとに異なるニーズを的確に汲み取り、迅速に具現化していく体制を長年に渡り築いてきました。製品の仕様からキットアップ、検査基準まで、ご要望に応じて柔軟な対応を行うことで多くのお客様から大きな信頼をいただいています。また、企画からアフターサポートまで自社内で一貫して行っているため、安心して長期的に製品を使用いただくことができます。今後も高品質の製品を、高品質のサービスのもと提供してまいります。



feature 1 製販一体のコンサル営業

当社ではお客様の抱える課題やご要望を的確に捉えて製品に反映するため、営業担当だけでなく、開発担当者もすべてのお客様先へ伺い、ヒアリングを行っています。技術的観点を交えたご提案を行うことで、お客様の疑問や不安をその場で解消し、安心して製品を導入していただける体制を確立しています。



feature 2 徹底した品質管理

自社工場内の試験・検査設備で厳しい検査を実施したうえですべての製品を出荷しています。長年かけて築き上げた独自の検査基準をもとに過酷な環境下においても安心してご使用いただける製品を提供しています。また、ご要望に応じて検査基準を引き上げるなど、ひとり一人のお客様に対して柔軟な対応を行っています。



feature 3 キットアップサービス

本体と周辺機器の設定やソフトのインストール、ネットワーク設定などを済ませて出荷する「キットアップサービス」を実施。製品が届いたらケーブルを接続するだけですぐにご利用いただけます。OSの設定から、専用の拡張ボードの組み込み、COM (RS-232C) の増設、HDDパーティションの分割まで特殊なご要望にも対応します。



詳しくは
WEBをチェック



- 工事ソリューション
- ネットワークカメラ
- 無線LAN/有線LAN/スイッチングハブ
- LANケーブル
- NAS
- ハードディスク/DVD/CDプレーヤー
- カスタムPC
- ZEROSHOCK タブレット
- デジタルサインage/TV会議システム
- USBメモリ
- SDメモリーカード
- メモリ
- リーダライタ
- 外付けSSD/メモリモジュール
- マウス
- キーボード/テンキーボード
- WEBカメラ
- ヘッドセット
- スタンドマイク
- ドッキングステーション/USBハブ
- スキャナ
- USB/Type-C/USB延長ケーブル
- スマートフォン用ケーブル/変換アダプタ
- テレビ用アクセサリ
- IEEE1394/プリンターケーブル/SATAケーブル
- HDMIケーブル/変換アダプタ
- 切替器/分配器
- 電源タップ/ケーブルその他
- アクセサリ
- セキュリティ/耐震用品
- OAフィルター
- キーボードカバー/ノートPCケース/スタンド/冷却用品
- クリーナー
- マウスパッド
- キャリングバッグ/インナーバッグ
- カメラアクセ/電子辞書用品
- メディアケース
- ラベル/用紙
- ラック/保管庫/デジタル
- サインageシステム
- スマートフォンケース/フィルム/モバイルバッテリー
- 車載アクセサリ
- スマートフォン用アクセサリ
- タブレット用アクセサリ
- スピーカー
- オーディオプレーヤー用アクセサリ
- テレビ用アクセサリ
- AVケーブル
- アルコールチェッカー/体組成計

- PC/サービス
- 工事ソリューション
- ネットワークカメラ
- 無線LAN/有線LAN/スイッチングハブ
- LANケーブル
- NAS
- ハードディスク/DVD/CDプレーヤー
- カスタムPC
- ZEROSHOCKタブレット
- デジタルサインage-TV会議システム
- USBメモリ
- SDメモリカード

ZEROSHOCKタブレット



過酷な現場で使える ZEROSHOCK タブレット

- メモリ
- リーダライタ
- 外付けSSD/メモリモジュール
- マウス
- キーボード/テンキーボード
- WEBカメラ
- ヘッドセット
- スタンドマイク
- ドッキングステーション/USBハブ
- スキャナ
- USB/Type-C/USB延長ケーブル
- スマートフォン用ケーブル/変換アダプタ
- テレビ用アクセサリ
- IEEE1394/プリンターケーブル/SATAケーブル
- HDMIケーブル/変換アダプタ
- 切替器/分配器
- 電源タップ/ケーブルその他アクセサリ
- セキュリティ/耐震用品
- OAフィルター
- キーボードカバー/ノートPCケース/スタンド/冷却用品
- クリーナー
- マウスパッド
- キャリングバッグ/インナーバッグ
- カメラアクセサリ/電子辞書用品
- メディアケース
- ラベル/用紙
- ラック/保管庫/デジタルサインageスタンド
- スマートフォン用アクセサリ
- タブレット用アクセサリ
- スピーカー
- オーディオプレイヤー用アクセサリ
- テレビ用アクセサリ
- AVケーブル
- アルコールチェッカー/体組成計

| Logitec | | Windowsモデル | |
|--|--|----------------------------|--|
| | | 薄型・軽量モデル <small>※2</small> | スタンダード/ハイスペックモデル <small>※2</small> |
| LZ-WA10 series LZ-WB10 series LT-MS10 series LZ-AA10 series | | | 高輝度 ホットスワップバッテリー |
| 点検エースバンドルモデル <small>※3</small> | Wi-Fi版 | — | ① LZ-WB10H/W1SET1 (Win10) ② LZ-WB10M/W1SET1 (Win10) |
| | ドコモ版 <small>※4</small> | — | ③ LZ-WB10HCW1SET1 (Win10) |
| Wi-Fi版 | LZ-WA10/W1 (Win10) | — | ④ LZ-WB10H/W1 (Win10) ⑤ LZ-WB10M/W1 (Win10) |
| LTEモジュール搭載ドコモ版 <small>※4</small> | — | — | ⑥ LZ-WB10HCW1 (Win10) |
| LTEモジュール搭載KDDI (au) 版 <small>※4</small> | — | — | — |
| OS | Windows 10 IoT Enterprise 2019 LTSC 64bit | | Windows 10 IoT Enterprise 2019 LTSC 64bit |
| 画面サイズ/解像度 | 10.1インチワイド(16:10) 1280×800(WXGA) | | 10.1インチワイド(16:10) 1920×1200(WUXGA) |
| 輝度 | 400cd/m ² | | 800cd/m ² |
| タッチパネル | 静電容量方式10ポイントマルチタッチ(手袋・水濡れ対応 ^{※1}) | | 静電容量方式10ポイントマルチタッチ |
| 防塵・防滴仕様 <small>※2</small> | IP65準拠 | | IP65準拠 |
| 耐落下衝撃 <small>※2</small> | MIL-STD-810G準拠 1.2m(非動作時) | | MIL-STD-810G 1.5m(動作時) |
| CPU | Intel Atom Quad Core x5-Z8350 1.44GHz | | ①③④⑥ Intel® Core™ i5-7300U 2.60GHz ②⑤ Intel® Pentium® N4200 2.50GHz |
| システムメモリ | 4GB | | ①③④⑥ 8GB ②⑤ 4GB |
| ストレージ | 64GB eMMC | | 128GB M.2 SATA SSD |
| 外部ストレージ | microSD×1 | | micro SD×1(SDHC:最大32GB,SDXC:最大128GB) |
| USB | USB3.0(Type-A)×1 USB2.0(Type-A)×1 | | USB3.0(Type-C)×1,USB3.0(Type-A)×1 |
| 外部入出力 | micro HDMI×1 | | micro HDMI×1 |
| 有線規格 | — | | 拡張コネクタ×1 ※併他オプション:COM拡張または有線LAN拡張用 |
| 無線規格 | IEEE802.11a/b/g/n/ac(2.4GHz/5GHz)、Bluetooth® 4.2 | | IEEE 802.11 a/b/g/n/ac(2.4GHz/5GHz) ①③④⑥ Bluetooth 5.0(Class1) ②⑤ Bluetooth 4.2(Class1) |
| バッテリー容量 | 9000mAh(35.1Wh) | | 4050mAh×2 |
| 駆動時間 | 8時間(JEITA2.0) | | 約12時間(JEITA2.0) |
| 充電時間 | 電源オフ時:4時間/電源オン時:約4.5時間 | | 電源オフ時:約4時間/電源オン時:約4時間 |
| カメラ | フロント:200万画素CMOS、リア500万画素CMOS | | フロント:200万画素CMOS、リア:800万画素CMOS AF搭載 |
| マイク/スピーカー | 内蔵マイク×1/1Wモノラル | | 内蔵マイク×1/1W×1 |
| 動作温度・湿度 | 温度:-10~50℃ 湿度20~90%(結露無きこと) | | 温度-10~50℃(バッテリー稼働時)0~40℃(ACアダプタ接続時) 湿度20~90%(結露なきこと) |
| 入力電圧 | 12W(タブレット) | | 19V(AC/DCアダプタ使用) |
| 外形寸法 | W268×H183.6×D13.3mm | | W270.0×H190.0×D19.8mm |
| 質量 | 795g | | ①④ 約1.23kg ③⑥ 約1.24kg ②⑤ 1.22kg |

※1:すべての手袋の動作を保障するものではありません。水濡れは水滴がついた状態での操作を想定。いずれもお客様にて事前の動作確認をお願いいたします。 ※2:無破壊・無故障を保障するものではありません。
 ※3:「点検エース for Excel」新規1年ライセンス申込書を同梱しています。Excelはバンドルされていません。
 ※4:ドコモ版/KDDI (au) 版は、それぞれのLTEモジュールを搭載しています。NTTドコモもしくは、KDDI (au) との契約およびデータプランに対応したプロバイダとの利用契約が必要です。

ZEROSHOCKタブレット対応 推奨アプリ 対応タブレットの詳細はエレコム・ホームページでご確認ください。

ペーパーレス化

株式会社ビジー・ピー

点検エース for Excel® **ZEROSHOCKタブレット** **作業効率化** **紙の報告書をタブレット化** **使い慣れた点検表をタッチ操作に** **メーター読み値と画像を同時管理**

業務のペーパーレス化 & 効率化! 事業所での後処理業務を減らし、大幅なコストカットを実現。

- 使い慣れた紙の報告書をWindowsタブレットに置き換え可能なExcelアドインソフト。電子化で現場のミス・ロスを軽減
- メーター点検では、メーター読み値とメーター画像を同時に管理可能
- シートの異常値判定などの設定は、そのまま現場で活用可能。現場でエラーチェック、後から画像で確認と2重チェックが可能
- オフライン環境でも編集可能。タブレット単体で報告書が完成するので通信コストを抑えて運用可能
- 操作情報をログとして記録し、現場の作業傾向をグラフ化するなど可視化が可能
- 図面の施工記録、画像ファイルのログ情報、写真登録のあるセルのハイライト表示など幅広い管理機能を搭載
- マイク/スコープなどの周辺機器とも連携可能。撮影・リサイズ・貼り付けが可能

記載価格はメーカー希望小売価格です。税込価格と税抜価格を併記しています。

点検エースライセンスパック ※2

LT-WMTシリーズの点検エースバンドルモデル以外の製品について、ライセンスを申し込むことができます。

| 無期限 1ライセンス | 1年 1ライセンス | 1年 5ライセンス | 3年 1ライセンス | 3年 5ライセンス |
|-----------------|----------------|-----------------|-----------------|-----------------|
| T0001 | T0101 | T0105 | T0301 | T0305 |
| ¥220,000 | ¥55,000 | ¥165,000 | ¥165,000 | ¥495,000 |
| (税抜価格 ¥200,000) | (税抜価格 ¥50,000) | (税抜価格 ¥150,000) | (税抜価格 ¥150,000) | (税抜価格 ¥450,000) |

●点検エース ロジテックバンドル専用更新ライセンス (税抜価格 ¥50,000)
 更新1年版 1ライセンス TB0201 ¥55,000 (税抜価格 ¥50,000)
 ※無期限版を除く。上記ライセンスまたはバンドル版をご使用の場合、ライセンスを1年単位で更新できます。



ZEROSHOCKタブレット

PC/サービス



耐衝撃・耐振動性能

動作時における各種耐久試験を実施
自由落下試験(動作時)
 18方向(面6、角4、編8)×2回、120cmから大理石に落下 ※MIL-STD-810Gより厳しい条件
耐振動試験(動作時)
 MIL-STD-810G相当の試験:前後・左右・上下に4時間かけて振動を与え続ける



耐環境性能

-10°C~50°C[※]の耐熱・耐寒性能
 耐熱・耐寒性能に優れているため、寒冷地や冷蔵倉庫内での業務、炎天下での保守など、幅広い現場で活躍できます。
 ※バッテリー稼働時



防滴・防塵性能

IP65準拠
 防塵・防滴設計だから、屋外はもちろん、粉塵の多い工場や、食品工場など水濡れが懸念される現場でも活用できます。



手袋・雨天時操作

操作モードの切り替え不要
 手袋を外すことなく、または濡れた手でタッチ操作ができます。
 ※すべて条件での操作を保証するものではありません。

キittingサービス(国内自社工場)をご利用可能

お客様のご要望により、ご利用環境に必要なアプリをインストールしたり、各種設定や端末管理シールの貼り付け、ロゴなし加工などのサービスをご利用可能です(有償)。

すべてオープン価格

※フィルム以外 変注

| Androidモデル | |
|---|--|
| ハイスペックモデル <small>変注</small> | 薄型・軽量モデル <small>変注</small> |
| | |
| — | — |
| ハードリーダー・非接触 IC カードリーダー搭載 ① LT-MS10/BCC2 (Android 9.0) | — |
| ハードリーダー・非接触 IC カードリーダー搭載 ② LT-MS10C/BCC2 (Android 9.0) | ① LZ-AA10C/A1 (Android 9.0) ② LZ-AA10C/A2G (Android 10.0) |
| Android(TM) 9.0 | ① Android(TM) 9.0 *GooglePlayストア非対応 ② Android(TM) 10.0 *GooglePlayストア対応 |
| 10.1インチワイド (16:10)1920×1200(WUXGA) | 10.1インチワイド (16:10)1920×1200(WUXGA) |
| 550cd/m ² | 500cd/m ² |
| 静電容量方式10ポイントマルチタッチ | 静電容量方式10ポイントマルチタッチ |
| IP65準拠 | IP65準拠 |
| MIL-STD-810G準拠 1.5m(非動作時) | MIL-STD-810G準拠 1.2m(動作時) |
| Rockchip RK3399(最大1.80GHz、6コア) | MediaTek MTK6765(最大2.30GHz、8コア) |
| 4GB | 4GB |
| 64GB eMMC | 64GB eMMC |
| microSD×1(SDHC:最大32GB、SDXC:最大512GB) | microSD×1(SDHC:最大32GB、SDXC:最大128GB) |
| USB3.0(Type-A)×1、USB2.0(micro-B)×1 | USB2.0(Type-C)×1 |
| micro HDMI×1、ヘッドセットミニ×1 | ヘッドセットミニ×1 |
| — | — |
| IEEE802.11a/b/g/n/ac(2.4GHz/5GHz)、Bluetooth 4.2(Class2) | IEEE802.11a/b/g/n/ac(2.4GHz/5GHz)、Bluetooth 4.2(Class2) |
| 3.7V、10800mAh(リチウムイオン) | 3.8V、9000mAh(リチウムイオン) |
| LT-MS10C:約6時間(JEITA2.0)/LT-MS10:約7時間(JEITA2.0) | 約14.5時間(JEITA2.0) |
| 約6時間(電源オン時・オフ時共通) | 電源オフ時:6時間/電源オン時:4.5時間 |
| フロント:190万画素CMOS、リア:800万画素CMOS | フロント:500万画素CMOS、リア:1300万画素CMOS |
| 内蔵×1/O.65W×2(ステレオ) | 内蔵×1/1.1W×1(モノラル) |
| 温度:-10~50°C 湿度0~95%(結露無きこと) | 温度:-10~50°C 湿度0~90%(結露無きこと) |
| DC19V、3.42A(ACアダプタ使用) | DC5V、3A(ACアダプタ使用) |
| W283.4×H192.0×D21.9mm | W268.0×H183.6×D13.3mm |
| 1290g | 795g |

LZ-WA10シリーズ用 オプション すべてオープン価格

- デスクトップクレードル ● ショルダーストラップ
- フィルム/衝撃吸収/反射防止
- VESAマウントキット ● ACアダプター

LZ-WB10シリーズ オプション品 すべてオープン価格

- デスクトップクレードル ● ショルダーストラップ ● 車載クレードル
- VESAマウントキット ● ACアダプター ● 有線LANコネクタ ● COMコネクタ
- ハンドストラップ ● バッテリー充電台 ● ダミーバッテリー
- フィルム/衝撃吸収/反射防止 ● 標準交換バッテリー

LT-MS10シリーズ オプション品 すべてオープン価格

- デスクトップクレードル ● ショルダーストラップ
- 標準交換バッテリー ● バッテリー充電台

LZ-AA10シリーズ オプション品 すべてオープン価格

- デスクトップクレードル ● ショルダーストラップ
- フィルム/衝撃吸収/反射防止 ● VESAマウントキット

- 工事ソリューション
- ネットワークカメラ
- 無線LAN/有線LAN/スイッチングハブ
- LANケーブル
- NAS
- ハードディスク/DVD/CDプレーヤー
- カスタムPC
- ZEROSHOCK タブレット
- デジタルサイン/TV会議システム
- USBメモリ
- SDメモリーカード
- メモリ
- リーダライタ
- 外付けSSD/メモリモジュール
- マウス
- キーボード/テンキーボード
- WEBカメラ
- ヘッドセット
- スタンドマイク
- ドッキングステーション/USBハブ
- スキャナ
- USB/Type-C/USB延長ケーブル/スマートフォン用ケーブル/変換アダプタ
- テレビ用アクセサリ
- IEEE1394/プリンタケーブル/SATAケーブル
- HDMIケーブル/変換アダプタ
- 切替器/分配器
- 電源タップ/ケーブルその他
- アクセサリ
- セキュリティ/耐震用品
- OAフィルター
- キーボードカバー/ノートPCケーブル/スタンド/冷却用品
- クリーナー
- マウスパッド
- キャリングバッグ/インナーバッグ
- カメラアクセ/電子辞書用品
- メディアケース
- ラベル/用紙
- ラック/保管庫/デジタル
- サインスタンド
- スマートフォンケース/フィルム/モバイルバッテリー
- 車載アクセサリ
- スマートフォン用アクセサリ
- タブレット用アクセサリ
- スピーカー
- オーディオプレイヤー用アクセサリ
- テレビ用アクセサリ
- AVケーブル
- アルコールウェット/体組成計

現場帳票電子化システム

株式会社テクノソリー



作業効率化 製造現場における紙のチェックシートをカンタン電子化! Excelでの画面設計が可能。

- Excelで作成された帳票(管理表)をタブレット画面から入力
- Excelの関数を利用した関数チェックやタイムスタンプが可能
- タブレット入力により、現場の状況をリアルタイムで報告可能
- わずらわしい手書き入力を電子化し、入力業務を効率化
- ペーパーレス化により紙帳票のコストを削減可能
- 温度計測器や電子天秤などとBluetooth® 連携や基幹システムと連携可能
- 食品系の場合、消耗品チェックシート、品質管理チェックシート、製造ライン日報などに活用可能

現場状況をリアルタイム報告

手書きデータを電子化

紙帳票コストの削減

各種作業の効率化

詳しくはWEBをチェック



カスタム PC

サイネージなどに最適なバッテリーレスモデル

バッテリーレスにより、バッテリーに関するトラブルを防ぎます。サイネージシステムや固定端末などでの利用に最適です。



バッテリーレスモデルのメリットとは？



電池寿命の心配がない

バッテリーは周辺環境の変化に弱く、また劣化して寿命がきます。AC電源を使う常時電源であれば安定した長期利用が可能です。



バッテリーの発熱事故がない

バッテリーを搭載していませんので、過熱などによる発火の心配がありません。発熱もないので長時間稼働でも安心です。

電源プラグが抜け落ちる心配がない

固定設置を前提とした電源プラグ抜け止め機能により、汎用タブレットのように電源プラグが簡単に抜け落ちる心配がありません。

ブレーカーなどで電源のオン/オフが可能※

バッテリーレスなので本体を完全にパワーオフすることができ、工場・店舗などでブレーカーによる電源の一斉オン/オフができます。

※電源のオン/オフの機能は、利用するアプリケーションとの検証を実施した結果、問題ないことを確認のうえご利用ください。

充実の機能により、多彩な用途にご使用いただけます！

11ac (5GHz) 対応！

ストレスのないワイヤレス通信を実現

従来の2.4GHzに加え、混信が少なく安定感のある5GHzの無線LANに対応しています。11ac/n/a/g/b (2.4G/5GHz) から最適な電波状態のチャンネルに接続できます。

顔認証デジタルサイネージなどに最適！

フロントカメラ搭載モデル

フロントカメラが装備されたモデルもご用意しています。顔認証システムとの連動で、多様なサイネージ利用が可能になるほか、入退出管理などにも利用可能です。

【対応モデル】 LT-H0310B/CAM、LT-H0310B/CP、LT-HA10/CAMW1

設置場所にAC100V電源不要！

PoE受電対応モデル

タッチパネルPCの設置場所にAC100V電源がない場合でも、LANケーブルから給電するPoE給電機能を利用することで、電源工事を不要とし、設置コストを抑えます。

【対応モデル】 LT-H0310B/POE、LT-H0310B/CP

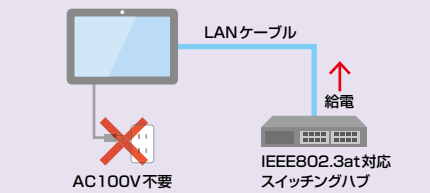

国内自社工場より安定した商品をご提供

- 社内設備による全数検査体制
- 供給保証・安心のサポート体制
- 信頼性テストの実施
- 柔軟なカスタマイズとサポート

| 製品型番 | LT-H0310B | LT-H0310B/CAM | LT-H0310B/POE | LT-H0310B/CP | LT-H0315B | LT-H0307B | LB-HMB545 | LT-HA10B/W1 | LT-HA10B/CAMW1 | LT-HA15B/W1 |
|------------|---|-------------------|-------------------|-------------------|--------------------------------------|--------------------------------|-------------------------------|--|-------------------------------|------------------------------------|
| OS | Android 6.0.1 ※Google Playストア非対応 | | | | Android 6.0.1 ※Google Playストア非対応 | Android 9.0 ※Google Playストア非対応 | | Windows® 10 IoT Enterprise 2019 LTSB 64bit | | |
| 税込価格/JAN | ¥69,300 583976 | ¥72,600 583983 | ¥75,900 583990 | ¥79,200 584003 | ¥129,800 602370 | ¥47,300 601724 | ¥49,500 603384 | ¥160,600 605562 | ¥171,600 605555 | ¥217,800 610344 |
| 画面サイズ/解像度 | 10.1インチ 1280×800 (WXGA) | | | | 15.6インチ 1920×1080 ドット | 7インチ 1024×600 ドット | - | 10.1インチワイド 1280×800 ドット | | 15.6インチ 1920×1080 ドット |
| 輝度 | 300cd/m2 | | | | - | - | - | 350cd/m2 | | 400cd/m2 |
| タッチパネル | 静電容量マルチタッチ (5点タッチ入力) | | | | 静電容量マルチタッチ (10点タッチ入力) | 静電容量マルチタッチ (5点タッチ入力) | - | 静電容量方式 (10ポイントマルチタッチ) | | |
| CPU | Rockchip RK3288 (Quad Core 1.6GHz) | | | | Rockchip RK3288 | Rockchip RK3399 | | Intel® Pentium® N4200 | | |
| システムメモリ | 2GB | | | | 2GB | | | 4GB | | |
| I/O Port | USB2.0 (Type-A) ×1、USB2.0 (micro-B) ×1 (OTG対応)、ステレオミニ×1、RJ45有線LAN (10/100/1000Mbps) ×1、SDカードスロット×1 (最大32GB) | | | | - | - | - | - | - | - |
| 無線機能 | 無線LAN 802.11ac/n/a/b/g (2.4GHz/5GHz) | | | | 無線LAN 802.11a/b/g/n/ac (2.4GHz/5GHz) | | | 無線LAN 802.11a/b/g/n/ac (2.4GHz/5GHz) | | 無線LAN 802.11b/g/n/ac (2.4GHz/5GHz) |
| Bluetooth® | 4.2 (Class 2) | | | | 4.2 (Class 2) | | | 4.2 (Class 2) | | |
| ストレージ | 8GB eMMC | | | | 8GB | 16GB | 16GB eMMC | 64GB M.2 SSD (SATA) | | 128GB M.2 SSD (SATA) |
| 外形寸法/質量 | W252.1×H177.8×D24.5mm/600g | | | | W387.3×D26.9×H240.3mm 965g | W188×D24×H120mm 350g | W153.3×D133.4×H30.6mm 480g | W241.0×D26.5×H170.7mm 660g | W241.0×D26.5×H170.7mm 665g | W387.3×D27.2×H240.3mm 約1.5kg |
| 付属品 | ACアダプタ | | | | ACアダプタ付属 (ケーブル長3m) | | ACアダプタ、アンテナ | ACアダプタ、ACケーブル、USBポートガード (3個)、リカバリディスク | | ACアダプタ、ACケーブル、リカバリディスク (2枚)、リカバリCD |

オプション

VESAスタンド (75×75mm)
PC-H0310STD02 税込価格 ¥8,250 580821

ACアダプタ (LT-H0310Bシリーズ)
PC-H0310ADP01 税込価格 ¥4,180 576480

※表記価格は全て税込価格です。

オプション ※契約期間は最長5年間

デリバリー保証

製品が故障した場合、お客様にて障害原因切り分け後、ハードウェア故障の場合に代替品を指定場所へ発送する保守サービスです。

| 保守型番 | 保守年数 | 税込価格 |
|---------------|--------|----------------|
| SB-LTA1-DS-01 | 1年間 | ¥20,790 567822 |
| SB-LTA1-DS-02 | 2年間 | ¥26,950 567839 |
| SB-LTA1-DS-03 | 3年間 | ¥35,420 567846 |
| SB-LTA1-DS-04 | 4年間 | ¥56,210 567853 |
| SB-LTA1-DS-05 | 5年間 | ¥68,420 567860 |
| SB-LTA1-DS-11 | 1年間延長* | ¥20,790 567877 |

オプション

センドバック延長保証

標準保証期間の延長サービスです。故障した機器を送付いただき、修理完了品をお客様ご指定の場所までお届けします。

| 保守型番 | 保守年数 | 税込価格 |
|---------------|--------------|----------------|
| SB-LTA1-SS-02 | 2年間延長 (3年保証) | ¥19,580 570549 |
| SB-LTA1-SS-04 | 4年間延長 (5年保証) | ¥35,420 570556 |

注) JANコードの国・企業コードは「4580333」となります。

Mini-BOX型コントローラ (カスタムPC) | オープン価格

オンライン資格確認専用端末対応の専用モデル miniBOX [LB-JB18/M] シリーズ (SSD搭載モデル)



LB-JB18/M01 要注
4580333600628

- 厚生労働省の「オンライン資格確認端末」の要件を満たした専用端末 (2020年10月1日現在)
- 小型筐体に豊富なインターフェース
- Microsoft Edge (Chromium版) をインストール
- 支払基金提供アプリインストール (予定)
- 顔認証付きカードリーダー/ドライバー/アプリケーション (予定)
- 液晶モニター裏へ取付可能なVESAマウントキット標準添付
- 不要なI/Oポートを塞ぐポートガード標準添付
- セキュリティワイヤースロット搭載
- ハウェアソリューション製産業用SSD搭載
- 5年間の長期供給モデル
- BIOSから起動するハードウェア診断ツール搭載 (予定)
- 最長5年の有償保守契約が可能 (センドバック保守、デリバリー保守)
- お客様専用アプリケーションを追加した専用OSマスタを作成可能 (有償)

| | |
|----------|---|
| OS | Windows (R) 10 IoT Enterprise 2019 LTSC 64bit |
| CPU | Intel (R) Core (TM) i3-8100T (6Mキャッシュ, 3.51GHz, 4コア/4スレッド) |
| システムメモリ | 8GB |
| ストレージ容量 | SSD 2.5インチ 240GB |
| 外形寸法 | W170xD195xH65mm (突起部含まず) |
| 動作温度/湿度 | 温度: 0~40°C/湿度: 10~90% (結露無きこと) |
| 重量 | 約1.8kg (システム構成による) |
| インターフェース | USB3.2 Gen.1 (Type-A) X4 (背面)、 USB2.0 (Type-A) X2 (前面)、 COM (D-sub 9pin) X2 (背面) *RS232, LAN (10/100/1000Mbps) X2 (背面) *LAN1: Intel (R) i219LM, LAN2: Intel (R) i211AT, HDMI X2 (背面) *最大解像度4096x2304 @24Hz |
| 保証期間 | ご購入後1年間 (センドバック保守対応) |
| 付属品 | ACアダプタ, ACケーブル, VESAマウントキット, ウォールマウントキット, ポートガード, 縦置き用ゴム足 |

Mini-BOX型コントローラ (カスタムPC) | オープン価格

オンライン資格確認専用端末対応の専用モデル miniBOX [LB-JB18/M] シリーズ (SSD搭載モデル)



LB-JB18/M02 要注
4580333600635

- 厚生労働省の「オンライン資格確認端末」の要件を満たした専用端末 (2020年10月1日現在)
- 小型筐体に豊富なインターフェース
- Microsoft Edge (Chromium版) をインストール
- 支払基金提供アプリインストール (予定)
- 顔認証付きカードリーダー/ドライバー/アプリケーション (予定)
- 液晶モニター裏へ取付可能なVESAマウントキット標準添付
- 不要なI/Oポートを塞ぐポートガード標準添付
- セキュリティワイヤースロット搭載
- 5年間の長期供給モデル
- BIOSから起動するハードウェア診断ツール搭載 (予定)
- 最長5年の有償保守契約が可能 (センドバック保守、デリバリー保守)
- お客様専用アプリケーションを追加した専用OSマスタを作成可能 (有償)

| | |
|----------|---|
| OS | Windows (R) 10 IoT Enterprise 2019 LTSC 64bit |
| CPU | Intel (R) Core (TM) i3-8100T (6Mキャッシュ, 3.51GHz, 4コア/4スレッド) |
| システムメモリ | 8GB |
| ストレージ容量 | HDD 2.5インチ 1TB |
| 外形寸法 | W170xD195xH65mm (突起部含まず) |
| 動作温度/湿度 | 温度: 0~40°C/湿度: 10~90% (結露無きこと) |
| 重量 | 約1.8kg (システム構成による) |
| インターフェース | USB3.2 Gen.1 (Type-A) X4 (背面)、 USB2.0 (Type-A) X2 (前面)、 COM (D-sub 9pin) X2 (背面) *RS232, LAN (10/100/1000Mbps) X2 (背面) *LAN1: Intel (R) i219LM, LAN2: Intel (R) i211AT, HDMI X2 (背面) *最大解像度4096x2304 @24Hz |
| 保証期間 | ご購入後1年間 (センドバック保守対応) |
| 付属品 | ACアダプタ, ACケーブル, VESAマウントキット, ウォールマウントキット, ポートガード, 縦置き用ゴム足 |

LB-JB18/Mシリーズ用 USBバックアップツール | オープン価格

イメージバックアップソフト搭載USBバックアップツール



PC-USBBU01 要注
4580333601762

- イメージバックアップソフト (Full Backup/Restore Tool) を搭載したUSBバックアップツール
- ツール起動後、ワンクリックでバックアップ/リストアが可能
- バックアップもしくはリストアの合計が20回まで利用可能
- USB3.0対応で高速データ転送を実現

| | |
|----------|---|
| インターフェース | USB3.0 (Type A) |
| ストレージ容量 | 32GB |
| 外形寸法 | W62.1xD17.0xH10.0mm (本体のみ) |
| 重量 | 9.0g |
| 付属ソフトウェア | Full Backup/Restore Tool |
| 電源 | USBバスパワー |
| カラー | ホワイト |
| 保証期間 | ご購入後1年間 (センドバック保守対応) |
| 対応製品 | LB-JB18/M01, LB-JB18/M02, LB-JB18/M01-PP, LB-JB18/M02-PP |

LB-JB18用USBバックアップツール | オープン価格

イメージバックアップソフト搭載USBバックアップツール (小型モデル)



PC-USBBU02 要注
4580333604114

- イメージバックアップソフト (Full Backup/Restore Tool) を搭載したUSBバックアップツール
- ツール起動後、ワンクリックでバックアップ/リストアが可能
- バックアップもしくはリストアの合計が20回まで利用可能
- USB3.0対応で高速データ転送を実現

| | |
|----------|---|
| インターフェース | USB3.0 (Type A) |
| ストレージ容量 | 32GB |
| 外形寸法 | W43.3xD17.0xH8.0mm (キャップ含む) |
| 重量 | 6.2g |
| 付属ソフトウェア | Full Backup/Restore Tool |
| 電源 | USBバスパワー |
| カラー | ホワイト |
| 保証期間 | ご購入後1年間 (センドバック保守対応) |
| 対応製品 | LB-JB18/M01, LB-JB18/M02, LB-JB18/M01-PP, LB-JB18/M02-PP |

保守サービスはホームページをご覧ください。



詳しくは
WEBをチェック



PC/サービス

工事リユージョン

ネットワークカメラ

無線LAN/有線LAN/スイッチングハブ

LANケーブル

NAS

ハードディスク/DVD/CDプレーヤー

カスタムPC

ZEROSHOCKタブレット

デジタルサインージ/TV会議システム

USBメモリ

SDメモリーカード

メモリ

リーダライタ

外付けSSD/メモリモジュール

マウス

キーボード/テンキーボード

WEBカメラ

ヘッドセット

スタンドマイク

ドッキングステーション/USBハブ

スキャナ

USB/Type-C/USB延長ケーブル

スマートフォン用ケーブル/変換アダプタ

テレビ用アクセサリ

IEEE1394/プリンタケーブル/SATAケーブル

HDMIケーブル/変換アダプタ

切替器/分配器

電源タップ/ケーブルその他

アクセサリ

セキュリティ/耐震用品

OAフィルター

キーボードカバー/ノートPCケース/スタンド/冷却用品

クリーナー

マウスパッド

キャリングバッグ/インナーバッグ

カメラアクセ/電子辞書用品

メディアケース

ラベル/用紙

ラック/保管庫/デジタル

サインスタンド

スマートホン用ケース/フィルム/モバイルバッテリー

車載アクセサリ

スマートフォン用アクセサリ

タブレット用アクセサリ

スピーカー

オーディオプレイヤー用アクセサリ

テレビ用アクセサリ

AVケーブル

アルコールウェット/体組成計

カスタムPC

見積支援サービス

“ロジコンナビ”を使って
ご希望のコントローラをカスタムメイド!

ロジコンナビ

検索

ロジテックでは、さまざまな環境や条件に見合ったコンピュータを作り上げることができる、カスタムコントローラの見積支援サービス「ロジコンナビ」をWeb上で公開しています。市販PCのオンライン販売のカスタムメイドとは違い、多彩な条件に対応できます。 <http://pc.logitech.co.jp/>

ロジコンナビを使ってみましょう!

※サンプル画面は2020年11月10日時点のものです。

筐体・モデルから選ぶ



- 1 ご希望の筐体・モデルを選びます
<http://pc.logitech.co.jp/products.html>



- 2 「見積もり・カスタマイズ」ボタンを押すと各項目をプルダウン形式でカスタマイズが可能になります

- ※1:プルダウン形式で各項目、カスタマイズが可能。
- ※2:定価が表示されます。
- ※3:製品構成コードができ、これが品番(型番)になります。

製品仕様書兼見積書

発行日: 2020年11月10日
営業担当: 発行日より1ヶ月

| モデル名 | LC-76S58 | 製品構成コード | CBEW0300018207P | |
|----------|----------|----------|-----------------|----------|
| 1セット価格 | 数量 | 小計 | 消費税 | 合計金額 |
| ¥236,600 | 1 | ¥236,600 | ¥23,660 | ¥260,260 |

| 項目・特徴 | 仕様 |
|----------|---|
| 筐体 | Mini-ITXミニタワー 内寸法: 140(2個) X 41(4個) X 345(5個) mm (突起部含まず) 前面ベイ: 5.25インチ X1 3.5インチ X2 (フロント裏面のHDD専用) |
| 電源規格 | AC100~240V |
| 電源ユニット出力 | 400W (MAX) 国産プロシオン型「FPC3F-400P-X251」 |
| ACコード | PS2標準適合 ACコード |
| 質量 | 約 10kg (システム構成による) SuperMicro「K115G」、(Mini-ITX仕様) CHIPSIT Intel® Q270 Express chipset |
| CPU | Intel® 8th Generation Core™(TM) i7750U, Celeron |
| BIOS | AMI |
| メモリーバンク | PC4-21300(DDR4-2666) SDRAM 288Pin DIMM 4.0バンク Dual Channel (MAX 32GB) |
| 拡張スロット | PCI Express 3.0 x16 1スロット (200mm (MAX)) PCI Express 3.0 x1 1スロット (200mm (MAX)) PCI Express 3.0 x1 1スロット (200mm (MAX)) |

- 3 見積書・仕様書も即発行可能です

- 「印刷用PDF」ボタンを押すことで、左記のように構成コード・定価・製品特徴・製品構成が表示され、そのまま印刷して見積書として活用する事が出来ます。
- マザーボードの種類や拡張バススロットの種類、搭載数などベーシックな部分を幅広く選択できます。
- OSも日本語版だけでなく英語版もご用意できます。
- 保守も最大5年オンサイト保守も選択する事が可能です。

完全オリジナルモデルや特別な仕様をご要望される場合など、お気軽にお問い合わせください!

必要な仕様からモデルを選択
<http://pc.logitech.co.jp/products.html#search>

過去に発行した構成コードから商品を検索
<http://lcn.logitech.co.jp/search/>

ロジコンナビでは対応できないオリジナルモデルのご用命は・・・

ロジテックPC営業

TEL.0570-006409

E-mail: pc-info@logitech.co.jp

FAX.0265-74-1439

※表記価格は全て税込価格です。

商品の仕様、価格は改良のため予告なく変更することがあります。最新情報はロジテックWEBサイト <http://www.logitech.co.jp/> でご確認ください。

デジタルサイネージ未導入のお客様

こんな課題 ございませんか？



店舗

- ポスターやPOPなどは更新に時間がかかる。
- 何ヶ月も同じ製品の広告になりがち。
- 製品の特徴をお客様に伝えきれない。
- 売り場でお客様に足を止めてもらえない。



工場・倉庫

- 定期的に更新しなければならない議事録等掲示物の貼り替えに印刷コスト、手間がかかる。
- 作業現場の作業員に伝達事項を伝える手段がなく、現場まで行って伝えるなど無駄な工数がかかる。



オフィス

- 社内メールリストで発信しても見てもらえない。
- 社内掲示物の印刷は貼り替えにコストがかかる。
- 情報が間違った状態で印刷をしてしまった。
- 最新の情報発信まで時間がかかる。



医療・介護

- 患者・入居者・ご家族様向けの掲示物の貼り替え作業に手間がかかる。
- 紙の掲示物が多すぎて美観を損ねている。
- ポスターを見てもらえていない。

デジタルサイネージで解決できます！

タイムリーな訴求



特定のエリアや拠点、あるいは、時間帯を指定して情報を発信できます。リアルタイムに発信できるため、より高い訴求力を持った情報発信メディアとして活躍します。

訴求力のある表現



動画・スライドショーなど、紙のポスターではできないような、注目度・視認率を向上させる表現・見せ方ができます。

差し替えのコストを削減



印刷代、貼り替えの手間などを大幅に削減致します。また、コンテンツの更新は数分ですので、差し替えにかかる時間も大幅に短縮できます。

PC/
サービス

工事ソリューション

ネットワークカメラ

無線LAN/有線LAN/
スイッチングハブ

LANケーブル

NAS

ハードディスク/
DVD/CDプレーヤー

カスタムPC

ZEROSHOCK
タブレット

デジタルサイネージ/
TV会議システム

USBメモリ

SDメモリーカード

メモリ
リーダライタ

外付けSSD/
メモリモジュール

マウス

キーボード/
テンキーボード

WEBカメラ

ヘッドセット

スタンドマイク

ドッキングステーション/
USBハブ

スキャナ

USB/Type-C/
USB延長/ケーブル

スマートフォン用
ケーブル/
変換アダプタ

テレビ用アクセサリ

IEEE1394/
プリンターケーブル/
SATAケーブル

HDMIケーブル/
変換アダプタ

切替器/
分配器

電源タップ/
ケーブルその他
アクセサリ

セキュリティ/
耐震用品

OAフィルター

キーボードカバー/
ノートPCケース/
スタンド/冷却用品

クリーナー

マウスパッド

キャリングバッグ/
インナーバッグ

カメラアクセ/
電子辞書用品

メディアケース

ラベル/用紙

ラック/保管庫/
デジタル

サイネージスタンド
スマートフォンケース/
フィルム/
モバイルバッテリー

車載アクセサリ

スマートフォン用
アクセサリ

タブレット用
アクセサリ

スピーカー

オーディオプレイヤー用
アクセサリ

テレビ用アクセサリ

AVケーブル

アルコールチェッカー/
体組成計











詳しくは
WEBをチェック

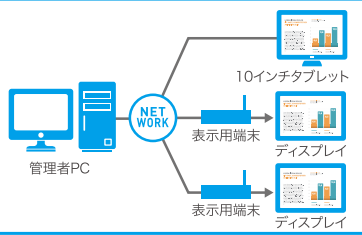
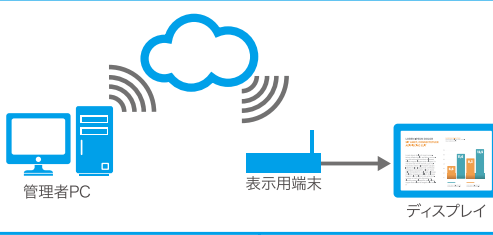

PC/サービス
工事ソリューション
ネットワークカメラ
無線LAN/有線LAN/スイッチングハブ
LANケーブル
NAS
ハードディスク/DVD/CDプレーヤー
カスタムPC
ZEROSHOCKタブレット
デジタルサイネージ/TV会議システム
USBメモリ
SDメモリカード
メモリ
リーダーライター
外付けSSD/メモリモジュール
マウス
キーボード/テンキーボード
WEBカメラ
ヘッドセット
スタンドマイク
ドッキングステーション/USBハブ
スキャナ
USB/Type-C/USB延長/ケーブルスマートフォン用ケーブル/変換アダプタ
テレビ用アクセサリ
IEEE1394/プリンターケーブル/SATAケーブル/HDMIケーブル/変換アダプタ
切替器/分配器
電源タップ/ケーブルその他アクセサリ
セキュリティ/耐震用品
OAフィルター
キーボードカバー/ノートPCケーブル/スタンド/冷却用品
クリーナー
マウスパッド
キャリングバッグ/インナーバッグ
カメラアクセサリ/電子辞書用品
メディアケース
ラベル/用紙
ラック/保管庫/デジタルサイネージスタンド
スマートフォンケース/フィルム/モバイルバッテリー
車載アクセサリ
スマートフォン用アクセサリ
タブレット用アクセサリ
スピーカー
オーディオプレイヤー用アクセサリ
テレビ用アクセサリ
AVケーブル
アルコールウェット/体組成計

エレコムなら配信システム・機器の選定、設置作業、コンテンツ制作など導入にかかるお時間を大幅に削減

ニーズに合わせた配信システム

| | LAN配信 | クラウド配信 | | |
|-----------|---|---|--|----------|
| |  |  |  | |
| ネットワーク構成図 |  |  | | |
| ポイント1 | ¥0 月額コストゼロ |  デジタル掲示板機能 |  運用はすべておまかせOK! | |
| ポイント2 |  セキュリティ面も安心 |  コンテンツ簡単作成テンプレート |  商品棚にピッタリのディスプレイ | |
| ポイント3 |  簡単な操作性 |  作成したコンテンツは動画化可能 |  きめ細やかなスケジュール機能 | |
| 参考価格 | 初期費用 (STBモデルの場合) | 87,780円～ | 47,080円～ | 43,780円～ |
| | 月額費用 | 0円 | 6,050円 | 5,500円 |

※表示価格は全て税込価格です。 ※最新の価格情報はWEBサイトをご参照下さい。 ※ディスプレイ、スタンド、設置作業費などは別途お見積り致します。

充実のオプションサービス

ディスプレイ・設置

多様な製品と設置サービスでお客様の要望にお応えします。



屋内ディスプレイ



イーゼル型スタンド



壁掛け



天吊り

SIM通信回線

固定の光回線を使用できない場合に、SIM(モバイル)回線をご提供します。

Wi-Fi環境構築

Wi-Fi環境の構築もおまかせいただけます。



コンテンツ制作サービス

3種類のメニューをご用意しています。



素材を元に制作
動画・画像の編集



テンプレート制作
パワーポイントテンプレート制作



完全オリジナル制作
素材撮影～制作まで

配信型コンテンツ

貴社製品・サービスの販促コンテンツと一緒に日々情報が更新されるコンテンツの配信サービスです。
コンテンツ配信元: ニッポンダイナミックシステムズ



天気予報



ニュース



スポット天気予報



鉄道運行情報

デリバリー・保守

機器故障時に、交換機を送付し、お客様にて交換していただく形の保守サービス。



詳しくはWEBをチェック

※オプションは単体でのご提供はしていません。※写真はイメージです。

詳しくは
WEBをチェック



詳しくは
コチラから

LAN配信型システムのご紹介

掲示板NEXT

ランニングコストゼロで
気軽に導入しやすい

社内コミュニケーションの効率化や強化に

物理的に離れた部門・事務所間のコミュニケーションは、様々な手段を用いても上手く伝えられないケースがあります。

掲示板NEXTでコミュニケーション課題を解決します

- 大画面でその場にいる全員を対象に通知するので、1対1の着信・メールより気づきやすい
- 社員全員に配布するより価値
- 貼り換え不要リアルタイムに差し替え
- 情報が画面に残るので重要事項の聞き漏らしを防ぎます
- 遠隔で簡単に情報配信確認ができます

これら現場の業務指示や情報共有の「手間削減」と「スピードアップ」を実現します

掲示板NEXTで、できること

- 掲示物の電子化**
 - 安全衛生関連のポスター
 - 社内研修の案内
 - 作業予定表
 - 作業手順書/マニュアルの掲示
- リアルタイムの情報共有・作業指示**
 - 作業進捗状況
 - 設備故障の連絡
 - 品質不具合の発生連絡
 - 乗客情報の共有
 - 作業リスト
 - 作業変更連絡
 - 引継ぎ情報の共有
- 事務所と現場の往復にかかる時間をサイネージで短縮できます**

例えば下記の場合...

 - 事務所と現場の往復にかかる時間: 10分
 - 1日あたり発生回数: 5回

月あたり削減時間
10分×5回×20日=1000分

クラウド配信型システムのご紹介

掲示板CLOUD

掲示板機能で多拠点の掲示物を
かんたんに一括管理

デジタル掲示板で生産性を向上します

掲示板をデジタル化する機能により、紙の貼り換え業務にかかる手間を大幅に削減します。

- 掲示物貼り換えにかかる移動や作業時間の削減
- 複数の掲示物を一覧で表示可能です
- スマホでも同じ情報を確認でき便利です
- 画面レイアウトをお好みで設定
- 権限を分けて複数人で管理
- テンプレートで簡単コンテンツ作成
- スマホからの情報確認

らくちんサイネージ

販売促進の強化と
運用業務の削減に貢献

機器選定、手配、設置、運用まで全ておまかせ!

お客様の作業はコンテンツの送付と配信スケジュールの指示だけ!
コンテンツ登録、スケジュール配信、サイネージ機器の死活監視、各拠点からの問い合わせ対応など面倒な運用作業はすべて事務局が対応いたします。導入拠点数、サイネージ台数が増えれば増えるほどかかる管理の手間を大幅に削減します。

御社の作業はこれだけ!

- メールを送るだけ!
- 担当様から事務局にコンテンツ送付配信の指示をします。

あとは事務局が全て運用!

らくちんサイネージに関する業務をおまかせいただけます。

- コンテンツ登録
- スケジュール配信の作業
- サイネージ機器の死活監視
- 非稼働時のサポート
- サイネージに関するお問い合わせ受付サポート

事務局から各拠点に全て配信

- イベントのお知らせ
- 新商品情報
- メンバーズ会員情報

- PC/サービス
- 工事ソリューション
- ネットワークカメラ
- 無線LAN/有線LAN/スイッチングハブ
- LANケーブル
- NAS
- ハードディスク/DVD/CDプレーヤー
- カスタムPC
- ZEROSHOCKタブレット
- デジタルサイネージ/TV会議システム
- USBメモリ
- SDメモリーカード
- メモリ
- リーダーライター
- 外付けSSD/メモリモジュール
- マウス
- キーボード/テンキーボード
- WEBカメラ
- ヘッドセット
- スタンドマイク
- ドッキングステーション/USBハブ
- スキャナ
- USB/Type-C/USB延長ケーブル/スマートフォン用ケーブル/変換アダプタ
- テレビ用アクセサリ
- IEEE1394/プリンターケーブル/SATAケーブル
- HDMIケーブル/変換アダプタ
- 切替器/分配器
- 電源タップ/ケーブルその他アクセサリ
- セキュリティ/耐震用品
- OAフィルター
- キーボードカバー/ノートPCケーブル/スタンド/冷却用品
- クリーナー
- マウスパッド
- キャリングバッグ/インナーバッグ
- カメラアクセサリ/電子辞書用品
- メディアケース
- ラベル/用紙
- ラック/保護庫/デジタルサイネージスタンド
- スマートフォンケース/フィルム/モバイルバッテリー
- 車載アクセサリ
- スマートフォン用アクセサリ
- タブレット用アクセサリ
- スピーカー
- オーディオプレイヤー用アクセサリ
- テレビ用アクセサリ
- AVケーブル
- アルコールウェット/体組成計

いつでも
どこでも
どなたでも

エレコムの テレビ会議システム



サービスの概要

オフィスの会議室/自席、自宅、テレワークスペース・カフェなど、多様化する会議環境ごとに、最適なオンライン製品をパッケージにして、ご提供するサービスです。



サービスの特徴

様々なオンライン会議システムに対応

Zoom

Cisco
Webex

Microsoft
Teams

上記以外でも、Windows10対応のオンライン会議システムのアプリケーションをご利用いただくことができます。

※ご利用になるシステムにより、会議室利用に適切なライセンスをお客様にてご契約いただく必要があります。
※制御用miniPCから資料の共有はできません。参加者の端末から資料共有を行います。

快適なオンライン会議の環境を提供

すぐに会議を始められる

カメラ・マイクスピーカーを常設にすることで、会議の都合、接続、設定する必要がなくなり、会議準備の手間が省けます。

安定した会議を実現

複数のPCを同じ部屋内でWeb会議に接続することで発生するエコーやハウリングの問題を回避し、安定した会議を実施できます。

miniPCをリモート操作

無料でダウンロードできるリモートアクセス用アプリを使えば、常設のminiPCを参加者のPCからリモート操作できます。キーボードやマウスの配線がなくなりスッキリします。

導入時、導入後も安心なサポート体制で、情報システム担当の負担を軽減

機器の設置・設定

重い機器の設置や、miniPCの面倒な初期設定もすべてお任せ!難なくテレビ会議を導入できます。

導入後のサポート

導入後のトラブルや故障の際も専門のサポート部門に対応。故障の際には駆けつけて交換。

ネットワーク工事

テレビ会議に必須ともいえるWi-Fi環境の構築も無線機器のメーカーであるエレコムだから安心してお任せいただけます。

小会議室 (4名程度) セット型番

| 型番 | セット内容内訳 | 定価 |
|--------------|--|--------|
| TMS-PACK-S04 | 次世代デスクトップタッチディスプレイ FLEX(27インチ) / テレビ会議専用miniPC / USB3.0ケーブル(A-B) / 4Kイサネット対応 HIGH SPEED HDMIケーブル | オープン価格 |

中規模 (10名程度) セット型番

| 型番 | セット内容内訳 | 定価 |
|--------------|---|--------|
| TMS-PACK-M01 | 大型液晶ディスプレイ (4K対応55型) / テレビ会議専用miniPC / ディスプレスタンド / 8倍光学ズーム機能付きUSBカメラ / 大人数向けUSBスピーカーフォン / カメラテーブル / 設置設定費 / オンサイト保守(1年) | オープン価格 |
| TMS-PACK-M02 | 大型液晶ディスプレイ (4K対応55型) / テレビ会議専用miniPC / ディスプレスタンド / 8倍光学ズーム機能付きUSBカメラ / 大人数向けUSBスピーカーフォン / カメラテーブル | オープン価格 |
| TMS-PACK-M03 | テレビ会議専用miniPC / 8倍光学ズーム機能付きUSBカメラ / 大人数向けUSBスピーカーフォン | オープン価格 |
| TMS-PACK-M04 | 大型液晶ディスプレイ (4K対応55型) / ディスプレスタンド / 8倍光学ズーム機能付きUSBカメラ / 大人数向けUSBスピーカーフォン / カメラテーブル | オープン価格 |

■注意事項・補足

- ◆設置設定サービスについては当社所定のお申込書のご提出が必要となります。また、お申込みに際しては注意事項がございますのでご確認の上お申込み願います。
- ◆ハードウェアおよび設置設定サービスは初年度のみ発生となります。保守サービスは1年毎に費用が発生いたします(最長5年間)。
- ◆オンライン会議ツールのライセンスはお客様にて適切なライセンスを手配いただく必要があります。
- ◆SIPシステムとは併用できません。

現在ご利用中のテレビ会議システムがSIPシステムに該当する場合はサービス提供会社様にご確認ください。

現場と事務所をつないで遠隔サポート!

ウェアラブル対応Webカメラ

リモートでの監査や作業支援など、様々な遠隔業務に対応可能! ウェアラブル対応のIP54防塵・防水設計Webカメラです。

多彩なアタッチメントを付属し、ヘルメットやゴーグルなどへの装着、手持ち、設置固定など、業務内容にあわせて活用できます。

- 4つのアタッチメント 付属
- 2種類のコネクタ 付属

仕様

500万画素 / F値 2.0 / 1/4" CMOS / 最大フレームレート 30FPS (~1920x1080ピクセル) / 15FPS (~2592x1944ピクセル) / 防水・防塵 IP54 / 動作温度範囲 -10℃~60℃

UCAM-CW50ABWH ¥32,780 (税抜価格 ¥29,800) **NEW**

■約W18.0xD67.3xH22.2mm(ケーブル、取付アタッチメントを含む) / ■約40g(ケーブルを含む、取付アタッチメントを含む)



記載価格はメーカー希望小売価格です。税込価格と税抜価格を併記しています。



Memory

メモリ



セキュリティストレージ 82



USBメモリ 89



SDメモリカード 91



メモリーライター/
メモリカードリーダー 93



外付けSSD 97

デザインで選ぶ。
セキュリティで選ぶ。
大容量を持ち運ぶ
記録メモリ。

メモリ

- 工事ソリューション
- ネットワークカメラ
- 無線LAN/有線LAN/スイッチングハブ
- LANケーブル
- NAS
- ハードディスク/DVD/CDプレーヤー
- カスタムPC
- ZEROSHOCKタブレット
- デジタルサイネージ/TV会議システム
- USBメモリ
- SDメモ리카ード
- メモリ
- リーダライタ
- 外付けSSD/メモリモジュール
- マウス
- キーボード/テンキーボード
- WEBカメラ
- ヘッドセット
- スタンドマイク
- ドッキングステーション/USBハブ
- スキャナ
- USB/Type-C/USB延長/ケーブル
- スマートフォン用ケーブル/変換アダプタ
- テレビ用アクセサリ
- IEEE1394/プリンターケーブル/SATAケーブル
- HDMIケーブル/変換アダプタ
- 切替器/分配器
- 電源タップ/ケーブルその他アクセサリ
- セキュリティ/耐震用品
- OAフィルター
- キーボードカバー/ノートPCケース/スタンド/冷却用品
- クリーナー
- マウスパッド
- キャリングバッグ/インナーバッグ
- カメラアクセ/電子辞書用品
- メディアケース
- ラベル/用紙
- ラック/保管庫/デジタルサイネージスタンド
- スマートフォン用ケース/フィルム/モバイルバッテリー
- 車載アクセサリ
- スマートフォン用アクセサリ
- タブレット用アクセサリ
- スピーカー
- オーディオプレイヤー用アクセサリ/テレビ用アクセサリ
- AVケーブル
- アルコールチェッカー/体組成計

セキュリティストレージ

4 解決できます!

セキュリティ機能付きストレージ

つのソリューション

コンパクトなサイズながら大容量のデータを記憶できるストレージ。ビジネスに活用している人も多いデバイスですが、その手軽さゆえに、紛失や盗難、ウイルス感染などの被害が急増しています。社員のうっかりミスやITリテラシーの低さを嘆いても、時すでに遅し。このような事故は企業にとってあまりにも大きなダメージとなってしまいます。エレコムセキュリティストレージなら、これらのリスクを極限まで低減し、利便性と安全性を両立させることができます。



エレコムのセキュリティストレージが情報漏えいリスクを徹底的に低減

01 solution

ウイルス感染を防止「ウイルスチェック」

書き込みデータをウイルスチェック

データ書き込み時にウイルスを自動的にチェック。ウイルスに感染したファイルを発見した場合、ただちに隔離・排除します。

※トレンドマイクロ社エンジン…ウイルス感染ファイルをストレージ本体に隔離します。(システムトレイから隔離結果を表示し、隔離フォルダから戻すか排除するかを選択します)
※マカフィー社エンジン…ウイルス感染ファイルを削除します。(ウイルス感染ファイルはUSBメモリに保存されません)

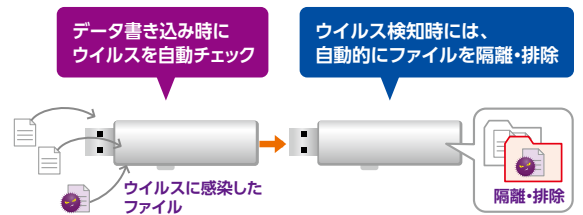

自動更新で新種のウイルスにも対処

インターネット環境で使用すると、最新のウイルス定義ファイルに自動更新。常に安心してご使用いただけます。

※インターネットにアクセスできない環境では、「ローカルアップデート機能」によって最新のウイルス定義ファイルに更新することができます。詳細は「ローカルアップデート機能」の項目をご参照ください。

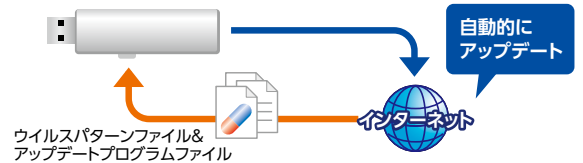

ライセンスの延長に対応 POINT

ウイルスチェック機能にはライセンス期間の設定があり、継続してウイルスチェック機能を利用するにはライセンス延長が必要となります。さまざまな利用環境に適用するため、3種類のライセンス延長方式をご用意しています。

オートアップデート機能 POINT

インターネット環境で使用すると、サーバーに最新のソフトウェアがあるかチェックしにいき、最新のソフトウェアがあった場合は通知画面が表示されます。また、管理者用ソフトでウェア「セキュリティUSBマネージャー」を使用することで、ユーザーが特別な操作をすることなく、ソフトウェアのアップデートまでを自動で行う設定も可能です。

詳しくはWEBをチェック



ローカルアップデート機能 POINT

通常はインターネット経由でウイルス定義ファイルをダウンロード&更新しますが、PCや社内サーバー経由でウイルス定義ファイルを更新することができる「ローカルアップデート機能」に対応しています。

※ローカルアップデート機能ならびにウイルスチェック機能は、ライセンス期間内のみ有効となります。

●トレンドマイクロエディション

ウイルスバスターコーポレートエディションがインストールされているパソコンから、定義ファイルをアップデートします。(※管理者用ソフトは必要ありません)

※対応しているトレンドマイクロ社製品のバージョン等の詳細は、ホームページ等でご確認ください。

※本機能は、トレンドマイクロ社製品の「スマートスキャン」機能を無効とする必要があります。

※本機能に関してトレンドマイクロ社による一切のサポートと保証はなく、予告なく本機能の提供が終了となる可能性があります。

●マカフィーエディション

McAfee VirusScan Enterpriseがインストールされているパソコンから定義ファイルをアップデートすることができます。(※管理者用ソフトが必要です)

また管理者ソフトウェア「セキュリティUSBマネージャー」に付属の「Local Updater」を使って、定義ファイルをアップデートすることもできます。

02 solution

紛失・盗難のリスクを低減 「パスワードロック・自動暗号化」

パスワードロック機能でユーザ認証

パスワードロック機能を搭載し、パスワード認証を実行するまでは保存ファイルを見ることができません。盗難や紛失時でも、情報漏えいリスクを低減できます。

データへのアクセスにはパスワードが必要

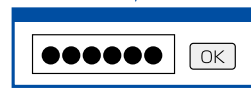

ハードウェアレベルの自動暗号化

書き込みデータは、コントローラによってAES256bitですべて自動的に暗号化されます。本体を分解して直接データを閲覧しても、暗号化により内容を読み取ることはできません。

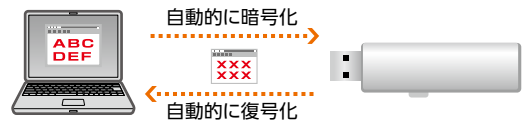

ソフトウェアの自動実行 POINT

特許技術により、PCに接続すると自動的にパスワード認証画面が起動(オートラン)。誰でも直感的に使用することができます。

※CD-ROMからのオートラン設定が有効になっている必要があります。

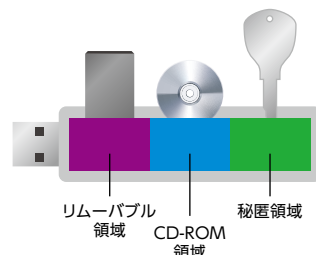

03 solution

より高度なセキュリティ設定を可能にする 「管理者用ソフト」に対応

異なるウイルススキャンエンジンを搭載したデバイスも、同じ「セキュリティUSBマネージャー」が利用可能

管理者用ソフトウェア「セキュリティUSBマネージャー」
HUD-SUMA ¥46,200 (税抜 ¥42,000)

Win 10 ※日本語/英語対応

※セキュリティ機能付きポータブルHDD/SSDは以下の機能に対応していません。
●コピーガード機能 ●ファイル操作ログ取得 ●パスワードロック無効 ●プロダクトストリングス変更
●ファイル名の登録/ファイル自動起動 ●ユーザー領域のサイズ変更

パスワードを忘れた時の「データレスキュー機能」

使用者が万一パスワードを忘れたときも安心。「データレスキュー機能」を使って、現在のパスワードをリセットすることにより、大切なデータを取り出すことができます。使用者が管理者と離れた場所においても、管理者とのメールや電話によるやり取りでパスワードをリセットすることができます。

方法1 使用者から管理者へ、デバイスの手渡しが可能の場合

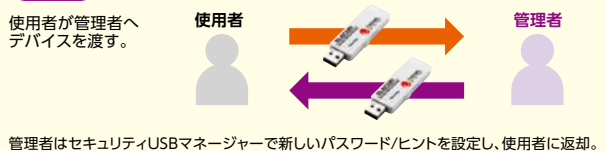

方法2 使用者が管理者から離れた場所にいる場合

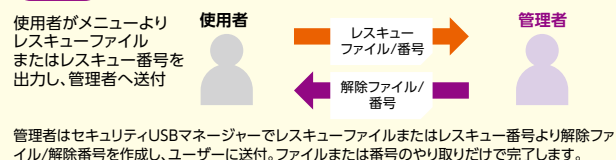

詳しくは WEBをチェック



メモリ

メモリ

ネットワークカメラ

無線LAN/有線LAN/スイッチングハブ

LANケーブル

NAS

ハードディスク/DVD/CDプレーヤー

カスタムPC

ZEROSHOCKタブレット

デジタルサイネージ/TV会議システム

USBメモリ

SDメモ리카ード

メモリ

リーダライタ

外付けSSD/メモリモジュール

マウス

キーボード/テンキーボード

WEBカメラ

ヘッドセット

スタンドマイク

ドッキングステーション/USBハブ

スキャナ

USB/Type-C/USB延長ケーブル

スマートフォン用ケーブル/変換アダプタ

テレビ用アクセサリ

IEEE1394/プリンターケーブル/SATAケーブル

HDMIケーブル/変換アダプタ

切替器/分配器

電源タップ/ケーブルその他

アクセサリ

セキュリティ/耐震用品

OAフィルター

キーボードカバー/ノートPCケーブル/スタンド/冷却用品

クリーナー

マウスパッド

キャリングバッグ/インナーバッグ

カメラアクセサリ/電子辞書用品

メディアケース

ラベル/用紙

ラック/保管庫/デジタルサイネージスタンド

スマートフォン用ケース/フィルム/モバイルバッテリー

車載アクセサリ

スマートフォン用アクセサリ

タブレット用アクセサリ

スピーカー

オーディオプレイヤー用アクセサリ

テレビ用アクセサリ

AVケーブル

アルコールウェットティッシュ/体組成計

詳しくはWEBをチェック

QRコード

QRコード

QRコード

QRコード

QRコード

QRコード

QRコード

QRコード

セキュリティストレージ

コピーガード機能

コピーガード機能を有効にすると、指定PCでは通常通りUSBメモリを使用できますが、自宅のPCなど、指定PC以外では、USBメモリの使用を制限することができます。制限された環境では、USBメモリ内のデータを閲覧したり編集することはできませんが、そのデータをPCに保存することができず、さらに印刷や、スクリーンキャプチャなども禁止することができるため、データ漏えい対策を、より強固に実施することができます。

※コピーガード機能が有効になっているとMac OSでは使用できなくなります。
 ※コピーガード機能の対応OSは、セキュリティUSBメモリの対応OSとは異なります。
 ※コピーガード機能は、セキュリティ機能付き、ポータブルHDD/SSDには対応していません。

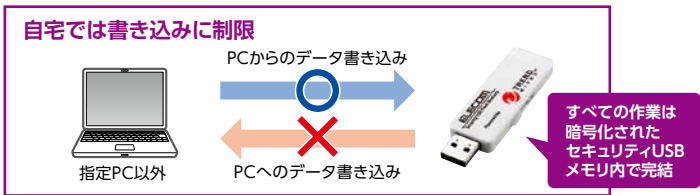
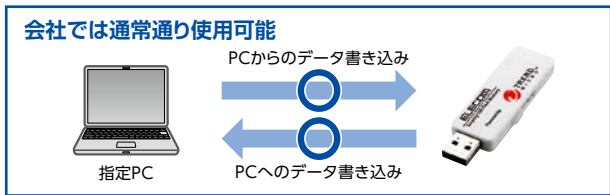

指定PCの設定

以下の項目の「AND条件」「OR条件」「AND+OR条件」による組み合わせで指定PCの設定ができます。

※コピーガード機能を利用せず、指定PC以外のPCでの使用を制限することも可能。 ※指定PCで使用する場合は、パスワード入力を自動化する設定も可能。

- ファイル、フォルダ、レジストリキーの有無
- MACアドレス/IPアドレス/ドメイン/ワークグループ

監査機能

コピーガード機能を有効にすると、セキュリティUSBメモリが接続されたPCがウイルス対策されているかどうか、監査する機能も有効にすることができます。監査の結果、危険だと判断された場合、セキュリティUSBメモリの使用を禁止する設定も可能です。

パスワードポリシー設定 POINT

企業の情報セキュリティポリシーに合わせて本機のパスワードポリシーをカスタマイズできます。

- パスワード文字数(1~16文字)
- パスワードに含める文字種(英語、数字、記号を含める数)

パスワードに、こんな記号が使えます!
 ! # \$ % & ' () = - ! ' { + * } < > ? _ - ^ ¥ @ [; :] , . /

- パスワード有効期限(1~365日)
- 過去登録したパスワードの再設定防止(1~10回) *1
- 24時間以内のパスワード変更可能回数設定(1~10回) *2
- 初回利用時にパスワードの強制変更を促す設定
- パスワードロック機能有効/無効設定 *3

*1: 同じパスワードを設定することによるセキュリティホール対策。
 *2: 使用者によるパスワード変更を禁止することも可能。
 *3: パスワードロック機能を無効にすれば、入力装置がない専用装置での利用が可能。CD-ROMのオートランが有効になっている場合は、自動的にウイルススキャン機能が起動します。
 ※パスワード入力画面は表示されません。
 ※リムーバブルディスク領域は常にアクセスできる状態です。

使用制限設定機能 POINT

- 使用日数制限(1~365日)
 ※使用許可期間経過後は強制データ削除の設定も可能
- ログ閲覧・出力・削除許可設定
 ・PC情報 ・デバイス情報 ・スキャンプログラム情報 ・定義ファイルダウンロード結果
 ・ウイルス感染情報 ・エラー情報 ・ライセンス情報
- 読み込み専用デバイス設定
 (パスワードロックを解除してもデータの書込不可)
- 使用OS制限
 (Windows7/8/8.1/10, Windows Server 2003/2003 R2/2008/2008 R2/2012/2012 R2)
- 利用可能PC制限
 (指定のファイル・フォルダ・レジストリ情報の有無、MACアドレス・IPアドレス・ドメイン・ワークグループの組み合わせ(AND・OR・AND+OR)で利用可能PCを識別)

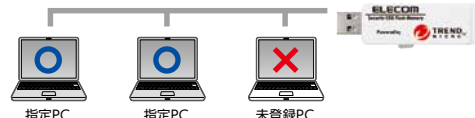

パスワードの誤入力設定

パスワードの誤入力回数が規定数を超えるとロック。アクセス不能または、強制的に初期化することができます。

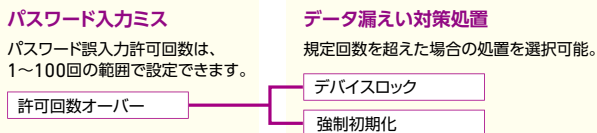

パスワードロック機能の無効設定

パスワードロック機能を無効にすることで、入力装置がない専用端末での利用が可能になります。「CD-ROMのオートラン機能」が有効になっている場合は、ウイルスチェックは自動的に開始されます。

※パスワード入力画面は表示されません。
 ※リムーバブルディスク領域は常にアクセスできる状態です。

ログ取得機能

接続したPCの情報やデバイス情報、ウイルスチェックの結果などをログとしてセキュリティUSBメモリ/HDD/SSDに保存。管理者はファイルの使用状況を把握、管理することができます。(どのPCで、どのような操作を行ったか)

- ◎ファイル操作(開く/コピー/移動/削除等)
- ◎ファイル操作したアプリケーション情報
- ◎PC情報(IPアドレス/MACアドレス等)
- ◎印刷に関する情報(日時/枚数等)
- ◎デバイス情報
- ◎ライセンス情報
- ◎ウイルススキャン関連情報

※ファイル操作ログはセキュリティ機能付きポータブルHDD/SSDは非対応です。

デバイス情報の変更

各種デバイス情報の変更が可能

- リムーバブルディスク領域のボリュームラベル設定
- USBプロダクトストリングスの設定

セキュリティUSBにはユニークなシリアルNoが設定されています。

※表記価格は全て税込価格です。

リムーバブルディスク領域設定

- CD-ROM領域・リムーバブルディスク領域へのファイル追加
- パスワードロック解除後のプログラム実行設定
- リムーバブルディスク領域のサイズ変更

04 management

管理者が利用状況を把握 運用管理

運用管理クラウドサービス「INFO BANKER」

ウイルス検知やデバイス紛失といったインシデントの発生を把握し、インシデントが発生した後の対策と回復が重要です。



- 正しく使われているかを管理したい。
- ウイルス感染エスカレーションを確実に把握して対策を打ちたい。
- セキュリティリスク発生時の追跡や原因追及ができるようにしたい。

運用管理クラウドサービス「INFO BANKER」が解決します！

対応デバイスに保存された各種ログデータを収集して管理。

運用状況の確認だけでなく、セキュリティUSBメモリ/HDD/SSDの遠隔使用停止やデータ削除も可能にします。

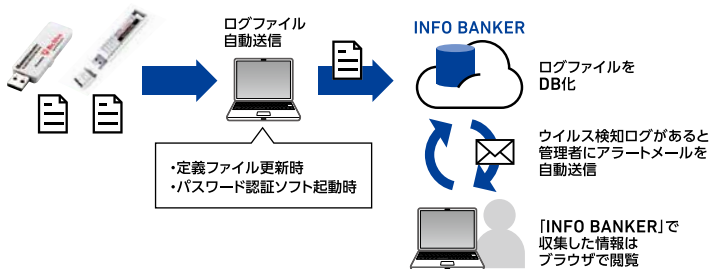

クラウド版画面イメージ



機能紹介

遠隔利用停止&データ削除

セキュリティUSBメモリ/HDD/SSDの紛失時など、インターネットに接続できる環境で使用したときに、対象デバイスの利用停止やデータ削除が可能です。

ウイルスチェック状況の確認

ウイルス検知情報の確認や、ウイルス定義ファイルの更新状況、ライセンス期間の確認ができます。

製品寿命の監視

セキュリティ対策外付けポータブルSSDの製品寿命を監視できます。寿命近くなったら管理者へアラートメールを自動送信でき、故障によるデータ消失のリスクを減らすことができます。

使用場所(位置情報)を確認

セキュリティ対策外付けポータブルSSDの使用場所(位置情報)を収集し、確認することが可能です。製品紛失時等にご利用ください。

ログデータのデータベース化

収集したログデータをデータベース化。セキュリティUSBメモリは、保存したファイルの操作ログもログとして記録することができるので、インシデント発生時の対策にも威力を発揮します。

棚卸し機能

運用している対応デバイスが利用されているか、定期的に棚卸しを実施してレポートする機能です。

本製品・サービスをご使用いただくことにより、お客様の大切なデータを徹底的に守ります！
また製品の導入から破棄までサポートし、お忙しい管理者様の負担を軽減します！

- 短時間でのデータ消去
- リモートで一括データ消去・破棄
- 消去証明書の発行
- リモートで製品寿命・使用場所監視
- 紛失時に最終使用場所の確認
- 紛失時にリモートデータ消去

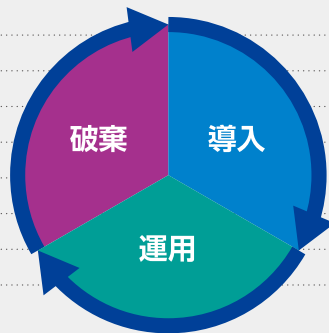

- 製品検討時のサポート
- 設定済み製品の納入
- USBシリアル リストの提供
- パスワード・暗号化によるデータ漏洩防止
- 製品寿命の可視化・通知
- トラブル時のサポートセンターによるサポート

クラウド版

| 製品名 | ライセンス期間 | ライセンス数 | 型番 | 税込価格 |
|--------------|---------|----------|--------------|----------|
| アカウント作成費用 | - | - | HUD4FC1A | ¥33,000 |
| アカウント年間サポート費 | 1年 | 1ライセンス | HUD4FC15 | ¥110,000 |
| | 1年 | 10ライセンス | HUD4FC0010LS | ¥26,400 |
| 年間デバイスライセンス | 1年 | 50ライセンス | HUD4FC0050LS | ¥132,000 |
| | 1年 | 100ライセンス | HUD4FC100LS | ¥264,000 |

※「アカウント年間サポート費」は、1つのアカウントに対して1ライセンスの購入が初年度から必要です。
※年間デバイスライセンスは、管理するデバイス本数分の購入が必要です(MOQ:10ライセンス)。

オンプレミス版 クラウド版の導入が困難な環境のお客様に

●運用データを社外に出すことができない ●インターネットアクセスに制限がある

| 製品名 | ライセンス期間 | ライセンス数 | 型番 | 税込価格 |
|----------------|---------|----------|--------------|----------|
| INFO BANKERソフト | - | - | HUD4F100H | ¥220,000 |
| 年間サポート費 | 1年 | - | HUD4F100H1S | ¥3,3000 |
| | 1年 | 10ライセンス | HUD4FH0010LS | ¥27,500 |
| 年間デバイスライセンス | 1年 | 50ライセンス | HUD4FH0050LS | ¥126,500 |
| | 1年 | 100ライセンス | HUD4FH0100LS | ¥231,000 |

※年間サポート費は初年度から必要です。※年間デバイスライセンスは、管理するデバイス本数分の購入が必要です(MOQ:10ライセンス)。
※INFO BANKERソフトをインストールする環境にはIIS(Internet Information Server)と[.NetFramework3.5]のインストールが必要です。

server2016 server2008 SP2 server2008 R2 server2012 server2012 R2

メモリ

- 工事ソリューション
- ネットワークカメラ
- 無線LAN/有線LAN/スイッチングハブ
- LANケーブル
- NAS
- ハードディスク/DVD/CDプレーヤー
- カスタムPC
- ZEROSHOCK タブレット
- デジタルサイネージ/TV会議システム
- USBメモリ

SDメモリーカード

- メモリリーダライタ
- 外付けSSD/メモリモジュール
- マウス
- キーボード/テンキーボード
- WEBカメラ
- ヘッドセット
- スタンドマイク
- ドッキングステーション/USBハブ
- スキャナ

USB/Type-C/USB延長ケーブル

- スマートフォン用ケーブル/変換アダプタ
- テレビ用アクセサリ

IEEE1394/プリンターケーブル

- SATAケーブル
- HDMIケーブル/変換アダプタ
- 切替器/分配器
- 電源タップ/ケーブルその他
- アクセサリ
- セキュリティ/耐震用品

OAフィルター

- キーボードカバー/ノートPCケーブル/スタンド/冷却用品
- クリーナー
- マウスパッド

キャリングバッグ/インナーバッグ

- カメラアクセ/電子辞書用品
- メディアケース
- ラベル/用紙
- ラック/保管庫/デジタルサイネージスタンド
- スマートフォンケース/フィルム/モバイルバッテリー

車載アクセサリ

- スマートフォン用アクセサリ
- タブレット用アクセサリ
- スピーカー

オーディオプレイヤー用アクセサリ

- テレビ用アクセサリ
- AVケーブル
- アルコールウェット/体組成計

詳しくはWEBをチェック



メモリ

工事ソリューション
ネットワークカメラ
無線LAN/有線LAN/スイッチングハブ
LANケーブル
NAS
ハードディスク/DVD/CDプレーヤー
カスタムPC
ZEROSHOCKタブレット
デジタルサインage-TV会議システム

USBメモリ
SDメモ리카ード
メモリ
リーダーライター
外付けSSD/メモリモジュール

マウス
キーボード/テンキーボード
WEBカメラ
ヘッドセット
スタンドマイク
ドッキングステーション/USBハブ
スキャナ
USB/Type-C/USB延長ケーブル
スマートフォン用ケーブル/変換アダプタ

テレビ用アクセサリ
IEEE1394/プリンターケーブル/SATAケーブル
HDMIケーブル/変換アダプタ
切替器/分配器
電源タップ/ケーブルその他
アクセサリ
セキュリティ/耐用品
OAフィルター
キーボードカバー/ノートPCケーブル/スタンド/冷却用品
クリーナー
マウスパッド
キャンピングバッグ/インナーバッグ
カメラアクセサリー/電子辞書用品
メディアケース
ラベル/用紙
ラック/保管庫/デジタル
サインスタンド
スマートフォンケース
フィルム/
モバイルバッテリー
車載アクセサリ
スマートフォン用
アクセサリ
タブレット用
アクセサリ
スピーカー
オーディオプレーヤー用
アクセサリ
テレビ用アクセサリ
AVケーブル
アルコールティッシュ/体組成計

セキュリティストレージ

セキュリティUSBトレンドマイクロエディション

トレンドマイクロ社製ウイルス対策ソフト“TMUSB2.1”搭載のセキュリティUSBメモリ

ELECOM

インターフェイス USB3.0/2.0/1.1



■ウイルス対策 (Trend Micro USB Security 2.1) + パスワードロックUSBメモリ “MF-PUVT3GA” シリーズ

| 容量 | 1年間 | | | 3年間 | | | 5年間 | | |
|------|---------------|---------|-----------------|---------------|---------|----------------|---------------|---------|----------------|
| | 製品型番 | 税込価格 | JAN | 製品型番 | 税込価格 | JAN | 製品型番 | 税込価格 | JAN |
| 2GB | MF-PUVT302GA1 | ¥6,490 | 4953103 4059837 | MF-PUVT302GA3 | ¥8,580 | 4953103 405783 | MF-PUVT302GA5 | ¥10,560 | 4953103 405738 |
| 4GB | MF-PUVT304GA1 | ¥7,480 | 4953103 405820 | MF-PUVT304GA3 | ¥9,680 | 4953103 405776 | MF-PUVT304GA5 | ¥11,880 | 4953103 405721 |
| 8GB | MF-PUVT308GA1 | ¥12,980 | 4953103 405813 | MF-PUVT308GA3 | ¥15,180 | 4953103 405769 | MF-PUVT308GA5 | ¥17,380 | 4953103 405714 |
| 16GB | MF-PUVT316GA1 | ¥17,380 | 4953103 405806 | MF-PUVT316GA3 | ¥19,580 | 4953103 405752 | MF-PUVT316GA5 | ¥21,780 | 4953103 405707 |
| 32GB | MF-PUVT332GA1 | ¥22,880 | 4953103 405790 | MF-PUVT332GA3 | ¥25,080 | 4953103 405745 | MF-PUVT332GA5 | ¥27,280 | 4953103 405691 |
| 64GB | MF-PUVT364GA1 | ¥31,460 | 4953103 302655 | MF-PUVT364GA3 | ¥34,177 | 4953103 302662 | MF-PUVT364GA5 | ¥36,894 | 4953103 302679 |

■W20.8×D60.0×H7.8mm (USBコネクタ-収納時)

Win^{#1} ^{#2} ^{#3} ^{#4} 11 10 8.1 8 7 server 2022 server 2019 server 2016 server 2012 server 2012 R2 server 2008 server 2008 R2 Mac^{#5} 10.8-12

※1日本語OS以外では英語表示されます (Mac OSは日本語、英語環境のみ対応です)。 ※2Windows Server 2008 R2/2012/2012 R2の制限ユーザーには対応していません。 ※3コピーガード機能が有効な場合、Windows Server OSでは動作しません。 ※4Mac OS環境では、「Trend Micro USB Security 2.1」によるウイルスチェック機能、ログ機能、ソフトウェア自動アップデート通知機能、Autorun自動削除機能、オプション設定が動作しません。 ※5ウイルス対策機能 AES256bit パスワードロック機能

セキュリティUSBトレンドマイクロエディション

トレンドマイクロ社製ウイルス対策ソフト“TMUSB2.1”搭載のセキュリティUSBメモリ

ELECOM

インターフェイス USB3.0/2.0/1.1



■管理者用ソフト対応 ウイルス対策 (Trend Micro USB Security 2.1) + パスワードロックUSBメモリ “MF-PUVT3GM” シリーズ

| 容量 | 1年間 | | | 3年間 | | | 5年間 | | |
|------|---------------|---------|----------------|---------------|---------|----------------|---------------|---------|----------------|
| | 製品型番 | 税込価格 | JAN | 製品型番 | 税込価格 | JAN | 製品型番 | 税込価格 | JAN |
| 2GB | MF-PUVT302GM1 | ¥9,570 | 4953103 405981 | MF-PUVT302GM3 | ¥11,660 | 4953103 405996 | MF-PUVT302GM5 | ¥13,750 | 4953103 405982 |
| 4GB | MF-PUVT304GM1 | ¥10,780 | 4953103 405974 | MF-PUVT304GM3 | ¥12,980 | 4953103 405929 | MF-PUVT304GM5 | ¥15,180 | 4953103 405875 |
| 8GB | MF-PUVT308GM1 | ¥15,180 | 4953103 405967 | MF-PUVT308GM3 | ¥17,380 | 4953103 405912 | MF-PUVT308GM5 | ¥19,580 | 4953103 405868 |
| 16GB | MF-PUVT316GM1 | ¥20,680 | 4953103 405950 | MF-PUVT316GM3 | ¥22,880 | 4953103 405905 | MF-PUVT316GM5 | ¥25,080 | 4953103 405851 |
| 32GB | MF-PUVT332GM1 | ¥28,380 | 4953103 405943 | MF-PUVT332GM3 | ¥30,580 | 4953103 405899 | MF-PUVT332GM5 | ¥32,780 | 4953103 405844 |
| 64GB | MF-PUVT364GM1 | ¥38,181 | 4953103 302666 | MF-PUVT364GM3 | ¥40,898 | 4953103 302693 | MF-PUVT364GM5 | ¥42,680 | 4953103 302709 |

■W20.8×D60.0×H7.8mm (USBコネクタ-収納時)

Win^{#1} ^{#2} ^{#3} ^{#4} 11 10 8.1 8 7 server 2022 server 2019 server 2016 server 2012 server 2012 R2 server 2008 server 2008 R2 Mac^{#5} 10.8-12

※1日本語OS以外では英語表示されます (Mac OSは日本語、英語環境のみ対応です)。 ※2Windows Server 2008 R2/2012/2012 R2の制限ユーザーには対応していません。 ※3コピーガード機能が有効な場合、Windows Server OSでは動作しません。 ※4Mac OS環境では、「Trend Micro USB Security 2.1」によるウイルスチェック機能、ログ機能、ソフトウェア自動アップデート通知機能、Autorun自動削除機能、オプション設定が動作しません。

セキュリティUSB マカフィーエディション

マカフィー社製ウイルススキャンエンジン搭載、ハギワラソリューションズブランドのUSBメモリ

MAGIWARA Solutions

インターフェイス USB3.0/2.0/1.1



■ウイルス対策 (マカフィー社製ウイルススキャンエンジン) + パスワードロックUSBメモリ “HUD-PUVM3GA” シリーズ

| 容量 | 1年間 | | | 3年間 | | | 5年間 | | |
|------|----------------|---------|----------------|----------------|---------|----------------|----------------|---------|----------------|
| | 製品型番 | 税込価格 | JAN | 製品型番 | 税込価格 | JAN | 製品型番 | 税込価格 | JAN |
| 2GB | HUD-PUVM302GA1 | ¥6,490 | 4562313 891592 | HUD-PUVM302GA3 | ¥8,580 | 4562313 891608 | HUD-PUVM302GA5 | ¥10,560 | 4562313 891615 |
| 4GB | HUD-PUVM304GA1 | ¥7,480 | 4562313 891633 | HUD-PUVM304GA3 | ¥9,680 | 4562313 891660 | HUD-PUVM304GA5 | ¥11,880 | 4562313 891677 |
| 8GB | HUD-PUVM308GA1 | ¥12,980 | 4562313 891714 | HUD-PUVM308GA3 | ¥15,180 | 4562313 891721 | HUD-PUVM308GA5 | ¥17,380 | 4562313 891738 |
| 16GB | HUD-PUVM316GA1 | ¥17,380 | 4562313 891776 | HUD-PUVM316GA3 | ¥19,580 | 4562313 891783 | HUD-PUVM316GA5 | ¥21,780 | 4562313 891790 |
| 32GB | HUD-PUVM332GA1 | ¥22,880 | 4562313 891837 | HUD-PUVM332GA3 | ¥25,080 | 4562313 891844 | HUD-PUVM332GA5 | ¥27,280 | 4562313 891851 |
| 64GB | HUD-PUVM364GA1 | ¥31,460 | 4562313 894937 | HUD-PUVM364GA3 | ¥34,177 | 4562313 894944 | HUD-PUVM364GA5 | ¥36,894 | 4562313 894951 |

■W20.8×D60.0×H7.8mm (USBコネクタ-収納時)

Win^{#1} ^{#2} ^{#3} ^{#4} 11 10 8.1 8 7 server 2022 server 2019 server 2016 server 2012 server 2012 R2 server 2008 server 2008 R2 Mac^{#5} 10.8-12

※1日本語OS以外では英語表示されます (Mac OSは日本語、英語環境のみ対応です)。 ※2Windows Server 2008 R2/2012/2012 R2の制限ユーザーには対応していません。 ※3コピーガード機能が有効な場合、Windows Server OSでは動作しません。

セキュリティUSB マカフィーエディション

マカフィー社製ウイルススキャンエンジン搭載、ハギワラソリューションズブランドのUSBメモリ

MAGIWARA Solutions

インターフェイス USB3.0/2.0/1.1



■管理者用ソフト対応 ウイルス対策 (マカフィー社製ウイルススキャンエンジン) + パスワードロックUSBメモリ “HUD-PUVM3GM” シリーズ

| 容量 | 1年間 | | | 3年間 | | | 5年間 | | |
|------|----------------|---------|----------------|----------------|---------|----------------|----------------|---------|----------------|
| | 製品型番 | 税込価格 | JAN | 製品型番 | 税込価格 | JAN | 製品型番 | 税込価格 | JAN |
| 2GB | HUD-PUVM302GM1 | ¥9,570 | 4562313 891622 | HUD-PUVM302GM3 | ¥11,660 | 4562313 891639 | HUD-PUVM302GM5 | ¥13,750 | 4562313 891646 |
| 4GB | HUD-PUVM304GM1 | ¥10,780 | 4562313 891684 | HUD-PUVM304GM3 | ¥12,980 | 4562313 891691 | HUD-PUVM304GM5 | ¥15,180 | 4562313 891707 |
| 8GB | HUD-PUVM308GM1 | ¥15,180 | 4562313 891745 | HUD-PUVM308GM3 | ¥17,380 | 4562313 891752 | HUD-PUVM308GM5 | ¥19,580 | 4562313 891769 |
| 16GB | HUD-PUVM316GM1 | ¥20,680 | 4562313 891806 | HUD-PUVM316GM3 | ¥22,880 | 4562313 891813 | HUD-PUVM316GM5 | ¥25,080 | 4562313 891820 |
| 32GB | HUD-PUVM332GM1 | ¥28,380 | 4562313 891868 | HUD-PUVM332GM3 | ¥30,580 | 4562313 891875 | HUD-PUVM332GM5 | ¥32,780 | 4562313 891882 |
| 64GB | HUD-PUVM364GM1 | ¥38,181 | 4562313 894968 | HUD-PUVM364GM3 | ¥40,898 | 4562313 894975 | HUD-PUVM364GM5 | ¥42,680 | 4562313 894982 |

■W20.8×D60.0×H7.8mm (USBコネクタ-収納時)

Win^{#1} ^{#2} ^{#3} ^{#4} 11 10 8.1 8 7 server 2022 server 2019 server 2016 server 2012 server 2012 R2 server 2008 server 2008 R2 Mac^{#5} 10.8-12

※1日本語OS以外では英語表示されます (Mac OSは日本語、英語環境のみ対応です)。 ※2Windows Server 2008 R2/2012/2012 R2の制限ユーザーには対応していません。 ※3コピーガード機能が有効な場合、Windows Server OSでは動作しません。

詳しくは WEBをチェック



※記載の内容は予告なく変更する事がありますので、あらかじめご了承ください。

※表記価格は全て税込価格です。

情報漏洩対策USB3.0メモリ パスワードロッカー4

管理者用ソフト対応、AES256bit+パスワードロック機能搭載

MAGIWARA Solutions

インターフェイス USB3.0/2.0/1.1

EU RoHS 指令準拠

管理者用ソフト対応 + パスワードロック機能付USBメモリ



| 容量 | 製品型番 | 税込価格 | JAN |
|------|-------------|---------|----------------|
| 2GB | HUD-PL302GM | ¥8,580 | 4562313 892193 |
| 4GB | HUD-PL304GM | ¥9,680 | 4562313 892209 |
| 8GB | HUD-PL308GM | ¥12,980 | 4562313 892216 |
| 16GB | HUD-PL316GM | ¥17,380 | 4562313 892223 |
| 32GB | HUD-PL332GM | ¥23,980 | 4562313 892230 |
| 64GB | HUD-PL364GM | ¥32,340 | 4562313 895057 |

■W20.8×D60.0×H7.8mm (USBコネクタ収納時)

| | | | | | | | | | | | | | |
|-------------------|----|---------|----|-----|---|---|-------------|-------------|-------------|-------------|----------------|-----------------|-----------------|
| Win ^{#1} | #2 | 11 | 10 | 8.1 | 8 | 7 | server 2022 | server 2019 | server 2016 | server 2012 | server 2012 R2 | server 2008 SP2 | server 2008 SP1 |
| Mac ^{#4} | | 10.8~12 | | | | | | | | | | | |

※1:日本語OS以外では英語表示されます。(Mac OSは日本語、英語環境のみ対応です)。
 ※2:Windows Server 2008 R2/2012/2012 R2の制限ユーザーには対応していません。
 ※3:コピー機能有効な場合、Windows Server OSでは動作しません。
 ※4:Mac OS環境では、「Trend Micro USB Security 2.1」によるウイルスチェック機能、ログ機能、ソフトウェア自動アップデート通知機能、Autorun.inf自動削除機能、オプション設定が動作しません。

AES256bit | パスワードロック機能 | 管理者用ソフト対応 | 操作ログ記録機能 | コピーガード機能 | パスワードポリシー設定

- パスワードとハードウェア自動暗号化で大切なデータを保護
- 設定やセキュリティポリシーのカスタマイズが可能な管理者用ソフト「セキュリティUSBマネージャー」に対応
- 特許技術により特別な設定やソフトウェアのインストールが不要でパスワード認証画面が自動起動するオートラン機能搭載 ※1
- 最新ソフトウェアが公開されているかを自動的にチェックする機能を搭載。最新版があれば、画面の指示に従って進めるだけで簡単アップデート
- 特殊フォーマットが可能な「初期化ツール」をご用意。特殊フォーマットを必要とする情報漏洩対策ソリューションにも対応 ※2
- キャップ紛失の心配がない「スライド収納方式」の筐体、本体の紛失リスクを減らすスラップホールを装備
- 本製品に接続したPCや、本製品に関する情報をログとしてUSBメモリ本体内に保存
- 自社開発だからできる技術サポートと、エレコムグループの確かで安心なユーザーサポートで、長期間安心して使用可能
- 別売の「シリアルデバイスコントロール」をPCにインストールすることで、PCで使用できる外部メモリ媒体を制限可能
- ※1 CD-ROMのオートラン機能が有効になっている場合に機能します。
- ※2 事前の動作確認をお願いします。

管理者用ソフトウェア「セキュリティUSBマネージャー」についての詳細 → P85
 ※管理者用ソフトウェアは別売です。

更新ライセンス (オプション)

| セット数 | TREND MICRO | | | ELECOM | | | McAfee | | | MAGIWARA Solutions | | |
|--------|--------------|----------|----------------|---------------|----------|----------------|---------------|----------|----------------|--------------------|----------|----------------|
| | 製品型番 | 税込価格 | JAN | 製品型番 | 税込価格 | JAN | 製品型番 | 価格 | JAN | 製品型番 | 税込価格 | JAN |
| 1セット | MF-PUVT1L | ¥1,027 | 4953103 895553 | MF-PUVT1LA | ¥3,123 | 4953103 895560 | HUD-PUVM1L | ¥1,027 | 4953103 883542 | HUD-PUVM1LA | ¥3,123 | 4562313 893658 |
| 10セット | MF-PUVT1L010 | ¥10,230 | 4953103 302532 | MF-PUVT1LA010 | ¥30,800 | 4953103 302563 | HUD-PUVM1L010 | ¥10,230 | 4953103 893077 | HUD-PUVM1LA010 | ¥30,800 | 4562313 893107 |
| 50セット | MF-PUVT1L050 | ¥50,600 | 4953103 302549 | MF-PUVT1LA050 | ¥151,250 | 4953103 302570 | HUD-PUVM1L050 | ¥50,600 | 4953103 893084 | HUD-PUVM1LA050 | ¥151,250 | 4562313 893114 |
| 100セット | MF-PUVT1L100 | ¥100,650 | 4953103 302556 | MF-PUVT1LA100 | ¥297,000 | 4953103 302587 | HUD-PUVM1L100 | ¥100,650 | 4953103 893091 | HUD-PUVM1LA100 | ¥297,000 | 4562313 893121 |

管理者用ソフトウェア「セキュリティUSBマネージャー」
HUD-SUMA 税込 ¥46,200 4562313887038
 管理者用ソフトウェア「セキュリティUSBマネージャー」についての詳細 → P85
 ※管理者用ソフトウェアは別売です。

セキュリティ対策用外付けSSD

オープン価格

ELECOM

管理者用ソフト対応、パスワードロック機能、保存するデータ全てを強制的に暗号化するセキュリティ機能付き、ハードとソフト両方からデータを守るセキュリティ対策外付けSSD

インターフェイス USB3.2(Gen1)/3.1(Gen1)/2.0

USB3.2対応
 高速転送

管理者用ソフト対応モデル

■セキュリティ対策機能搭載「ESD-PL」シリーズ



| | | |
|-------|--------------|----------------|
| 240GB | ESD-PL0240GM | 4549550 189439 |
| 480GB | ESD-PL0480GM | 4549550 189446 |
| 960GB | ESD-PL0960GM | 4549550 189453 |

■W79×D116.5×H15mm (本体のみ) ■重量:105g ■付属品:USB TypeA-microBケーブル 30cm、USB TypeC-microBケーブル 30cm

Win 11 10 8.1

AES256bit | パスワードロック機能 | 管理者用ソフト対応 | パスワードポリシー設定

オプション

1 デバイス設定書き込みサービス

管理者用ソフトで設定した内容を書き込んで出荷します。

対応製品: セキュリティUSBメモリ | セキュリティポータブルHDD
 セキュリティポータブルSSD

定価(税込):275円/本(50本~)
 リードタイム :1週間

3 管理番号貼り付けサービス

製品に管理番号シールを貼り付けて出荷します。
 管理番号の連番対応や、フォントや文字サイズのカスタム対応も可能です。

対応製品: セキュリティUSBメモリ
 ■初期費
 定価(税込):110,000円
 ■シール印刷・貼り付け単価
 定価(税込):275円/本(100本~)
 リードタイム :3~4週間



2 シリアル紐付けリスト

製品裏面、記名版シールに印字されているシリアルNo(外部シリアルNo)と、USBシリアル(内部シリアルNo)を紐付けたリストをエクセル形式で提出します。USBメモリ等の外部デバイスを制御するソリューションにセキュリティUSBメモリを登録する場合に便利です。

※製品出荷後のご依頼をお受けすることができません。必ず発注時にお申し込みをお願いします。

対応製品: セキュリティUSBメモリ | セキュリティポータブルHDD
 セキュリティポータブルSSD | ワクチンUSB3
 定価(税込):無料(50本~)
 リードタイム:0週間

4 管理番号レーザー印字サービス

製品に管理番号を印字します。シールのように剥がされたりしないことが特長です。
 ※フォントの種類はゴシック調でサイズ含めて固定となります(最大14文字まで)。

対応製品: セキュリティUSBメモリ
 定価(税込):275円/本(100本~)
 リードタイム:2週間



メモリ

工事ソリューション

ネットワークカメラ

無線LAN/有線LAN/スイッチングハブ

LANケーブル

NAS

ハードディスク/DVD/CDプレーヤー

カスタムPC

ZEROSHOCK

タブレット

デジタルサイン/TV会議システム

USBメモリ

SDメモリーカード

メモリ

リーダライタ

外付けSSD/メモリモジュール

マウス

キーボード/テンキーボード

WEBカメラ

ヘッドセット

スタンドマイク

ドッキングステーション/USBハブ

スキャナ

USB/Type-C/USB延長ケーブル

スマートフォン用ケーブル/変換アダプタ

テレビ用アクセサリ

IEEE1394/プリンタケーブル/SATAケーブル

HDMIケーブル/変換アダプタ

切替器/分配器

電源タップ/ケーブルその他

アクセサリ

セキュリティ/耐震用品

OAフィルター

キーボードカバー/ノートPCケーブル/スタンド/冷却用品

クリーナー

マウスパッド

キャリングバッグ/インナーバッグ

カメラアクセサリー/電子辞書用品

メディアケース

ラベル/用紙

ラック/保管庫/デジタル

サイン/スタンド

スマートフォン用フィルム/モバイルバッテリー

車載アクセサリ

スマートフォン用アクセサリ

タブレット用アクセサリ

スピーカー

オーディオプレーヤー用アクセサリ

テレビ用アクセサリ

AVケーブル

アルコールチェック/体組成計

詳しくはWEBをチェック



メモリ

セキュリティUSBメモリ

USB3.0ハードウェア暗号化USBメモリ

パスワードロック機能とAES256bit暗号化機能を搭載した情報漏洩対策USB3.0メモリ

ELECOM



インターフェイス USB3.0/2.0/1.1

| 容量 | 製品型番 | 税込価格 | JAN |
|------|---------------|---------|-------------------|
| 4GB | MF-ENU3A04GBK | ¥6,380 | 4953103 408059 |
| 8GB | MF-ENU3A08GBK | ¥9,680 | 4953103 406049 |
| 16GB | MF-ENU3A16GBK | ¥12,980 | 4953103 406032 |
| 32GB | MF-ENU3A32GBK | ¥17,380 | 4953103 406025 |
| 64GB | MF-ENU3A64GBK | ¥24,024 | 4953103 302525 |

■W20.8×D6.0×H7.8mm (USBコネクタ-収納時)

- USB3.0に対応する情報漏洩対策機能付きセキュリティUSBメモリ
 - パスワードとハードウェア自動暗号化で大切なデータを保護する法人向け情報漏洩対策USBメモリのエントリーモデル
 - 紛失/盗難時の情報漏洩対策としてパスワードロック機能を搭載ソフトウェアのインストールやPCの設定を変更することなく使用可能 ※1
 - USB2.0の「10倍」以上の高速データ転送を実現する「USB3.0」に対応USB2.0/1.1のPCでも使用可能 ※2
 - キャップ紛失の心配がない「スライド収納方式」の筐体、本体の紛失リスクを減らすストラップホールを装備 ※3
 - 特許技術により特別な設定やソフトウェアのインストールが不要でパスワード認証画面が自動起動するオートラン機能搭載 ※4
 - 最新ソフトウェアが公開されているかを自動的にチェックする機能を搭載。最新版があれば、画面の指示に従って進めるだけで簡単アップデート
- ※1 パスワードを忘れた場合は、本製品の初期化が必要
 ※2 転送速度はPC側のポートに依存します
 ※3 ストラップは付属しておりません
 ※4 CD-ROMのオートラン機能が有効になっている場合に機能します

Win 11 10 8.1 8 7 server 2012 server 2012 R2 server 2008 server 2008 R2 server 2016 server 2019 server 2022

Mac 10.8-12

AES256bit パスワードロック機能

※1 日本語OS以外の環境では英語表示されます。
 ※2 ソフトウェア自動アップデート通知機能、Autorun.inf自動削除機能、オプション設定が動作しません。

高耐久USBメモリ

オープン価格 「MLC」以上の書き換え耐性を持つ「SLC」を採用した最上位モデル

HAGIWARA Solutions



インターフェイス USB2.0/1.1

| 容量 | 製品型番 | JAN |
|-------|-------------|-------------------|
| 128MB | U2-SSBNA1MA | 4562313 893978 |
| 256MB | U2-SSBNB1MA | 4562313 893985 |
| 512MB | U2-SSBNC1MA | 4562313 893992 |
| 1GB | U2-SSBN01GA | 4562313 894005 |
| 2GB | U2-SSBN02GA | 4562313 894012 |
| 4GB | U2-SSBN04GA | 4562313 894029 |
| 8GB | U2-SSBN08GA | 4562313 894036 |
| 16GB | U2-SSBN16GA | 4562313 894043 |
| 32GB | U2-SSBN32GA | 4562313 894050 |

■W17.0×D6.2×H10.0mm / 約9g

インターフェイス USB3.0/2.0/1.1

| 容量 | 製品型番 | JAN |
|------|-------------|-------------------|
| 2GB | U3-SSBN02GA | 4562313 895071 |
| 4GB | U3-SSBN04GA | 4562313 894104 |
| 8GB | U3-SSBN08GA | 4562313 894111 |
| 16GB | U3-SSBN16GA | 4562313 894128 |

- Windows PC、Pentium 100MHz相当以上のCPUを搭載したPC、USBインターフェースを搭載したPC (USBインターフェース拡張ボードを使用した場合を除く)、マストレージクラスデバイス (USBに対応したPC) に対応
 - 長期間の安定稼働を第一に考えた、ハガワソリューションズの法人向け高耐久USBメモリ
 - USBメモリの動作/仕様に直結する部品は型番が同じである限り変更しないため、安定した動作と互換性を実現
 - フラッシュメモリは、書き換え耐性に優れた「MLC」タイプを超える書き換え耐性を持つ「SLC」タイプ
 - 曲げや捻りに対する耐性を高めた筐体を採用
- ※仕様変更になる場合は、事前にホームページ等で案内いたします
 ※製品故障時は保証期間内 (納品後1年間) であれば送料/ポート対応となります。製品の解析につきましては傾向性が確認されない限りは実施しませんのでご了承ください

Win 10 8.1 8 7 Vista XP 2000 Linux 2.6~

※Windows 2000で使用する場合は、タスクトレイからのデバイス取り外しはできません。
 ※Windows Vistaで使用する場合は、スリプからの復帰後、タスクトレイから取り外し処理ができない場合があります。

情報漏洩対策機能付きセキュリティUSBメモリ「10key Security USB」

オープン価格 本体上の10キーを使ってパスワードロックを解除するUSB3.0メモリ

HAGIWARA Solutions



インターフェイス USB3.0/2.0/1.1

| 容量 | 製品型番 | JAN |
|-----|----------------|-------------------|
| 8GB | HUD-PUTK308GA1 | 4562313 895316 |

シルバー W20×D80×H10.5mm (ケース装着時) / 約25.2g (ケース装着時)

- 製品本体に搭載した10キーでパスワードロックを解除するセキュリティUSBメモリ
- パスワードロックとハードウェア自動暗号化機能を搭載
- 接続する機器のOSや入力機器に依存せず、USBポートがある様々な機器で使用可能
- 製品本体に搭載した10キーを操作するだけでパスワードの解除が可能
- パスワードを解除すると通常のUSBメモリとして使用可能
- AES256bitのハードウェア暗号化機能でデータ書き込み時に自動的に暗号化
- パスワード認証にソフトウェアを使用しないので幅広いOSで使用可能
- モニター/キーボードを標準装備していないPC以外の特殊用途端末でも使用可能
- USBポートから抜き取ると自動的にパスワードロックを実行
- 間違ったパスワードを10回続けて入力すると自動的に初期化されて保存データやパスワードを削除
- パスワード解除後にあらかじめ設定した時間 (1~99分間/分単位) が経過すると自動的にパスワードロックを有効にする設定が可能
- ウイルス感染がファイルの誤消去を防ぐ読み取り専用で使用できる設定が可能
- 管理者パスワードの設定によりパスワード紛失時のデータ救出が可能
- MIL規格で規定されている保護等級IP57相当の防塵/防水性能
- 高級感あふれるアルミ素材のスタイリッシュな筐体デザインを採用
- 持ち運び時の10キーの誤操作を防いでコネクタを保護するカバーケース付属
- カバーケースの取り外しに便利なリングストラップ付き
- USBシリアルNo.のリストを納品時に提出するオプションサービスをご用意

Win 11 10 8.1 8 7 Vista XP Me 2000 server 2016 server 2012 R2 server 2012 server 2008 R2 server 2008 server 2003 R2 server 2003 Embedded

Mac 10.9~

Linux V2.6~ Chrome OS

AES256bit パスワードロック機能

詳しくはWEBをチェック



※表記価格は全て税込価格です。

大切なビジネスデータも安心して扱える！ エレコムのUSBメモリなら、選べる2種類のセキュリティ



ふだんはパスワード解除が不要 (Password Authentication Security System)

「PASS」は、パスワード認証方式のセキュリティソフトですが、あらかじめセキュリティソフトに登録したパソコン(3台まで)については、「パスワード自動認証機能」により、パスワードを入力することなく、接続するとすぐにデータにアクセスできます。

登録済みのパソコンでは…

セキュリティソフトの起動やパスワードを入力することなく、USBメモリにアクセスできます。

3台まで登録可能

セキュリティ付きなのに、すぐに使えます。



登録していないパソコンでは…

未登録のパソコンは、パスワードの入力画面が表示されますので、パスワードを入力してから、使用できるようになります。

ネットカフェなどは、パスワードが必要なので安心です。



盗難にあっしまった場合は…

当然、未登録のパソコンなので、パスワードを尋ねられます。パスワードが必要なので、データを閲覧することができません。

パスワードが
いるのか!



「PASS」に加えて、
AES256bitによる
データ暗号化機能を搭載

データを自動で暗号化して保存



なんでデータが見えないの



AES方式は米国政府標準であり、また、日本政府も推奨している信頼性の高い暗号化方式です。

暗号化機能を使用する場合

暗号化機能を使用する場合、実質使用可能容量は表示容量の約半分になります。「PASSフォルダ」の場所をデスクトップに設定すると、USBメモリの全容量が使用可能になります。

入手方法は… エレコムホームページより、どちらかを選んでダウンロードしてください。

ノベルティに、記念品に、最適のアイテムです！

USBフラッシュメモリ 名入れサービスのご案内

さまざまな用途に利用できます！

名入れサービス対象商品

「オープンキャンパス」や「企業説明会」に



要付

来場者への配布にお勧め。学校案内・会社案内などのデータを入れることもできます。

「製品プロモーション」に



製品をご購入・ご契約されたお客様への記念品に！イベント等で配布することで宣伝効果抜群です。

「営業ツール」に



自社製品のデータを入れたり、見積プログラムを入れるなどして、担当のお客様に配布し、売上アップに！

「卒業記念」など各種の記念品に



学生さんの思い出の記念品に、写真データを入れてプレゼントするなど、各種の記念品に！



8GB 16GB

名入れ範囲



エレコムロゴなし
ヘッダー印刷なし無地紙箱
左右25mm×天地10mm



16GB 32GB

名入れ範囲

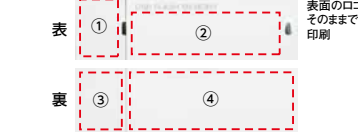

①左右10mm×天地15mm ②左右39mm×天地11mm
③左右11mm×天地15mm ④天地15mm×左右43mm

名入れ以外にもオプションでこんなサービスがあります！
詳しくは、担当営業・最寄りの支店営業所にお問い合わせ下さい。

データ入れ
メモリにご希望のデータを入れた状態で、お渡しすることができます。

白箱とのし紙のご用意
通常パッケージ以外に白箱での納品が可能。また、ご希望があれば、表書き、名前書きをしたのし紙をご用意することもできます。

キャップ式USBメモリ

美しいシンプルなデザインで使用シーンを選ばないUSBメモリ



ブラック
16GB MF-MSU3B16GBK/H 4953103
319660
32GB MF-MSU3B32GBK/H 4953103
319677

- USB3.1(Gen1)/USB3.0対応で、最大60MB/sの高速データ転送を実現するUSBメモリ
- お好みのストラップを装着できるストラップホールを装備
- 使用時に紛失しやすいキャップを本体後部に取付可能な「キャップ紛失防止機能」付き。ストラップを装着したままでもキャップを取付可能
- USB2.0への下位互換が可能で、USB2.0対応のパソコン・機器でもそのまま接続可能
- Windowsのユーザー権限でも使用可能なので、企業での導入にもお勧め

サイズ W59.0×D17.5×H7.8mm (コネクタ収納時) /約9g

USB3.1 (Gen1) Type-C™対応USBメモリ

“USB Type-C™”コネクタを搭載したコンパクトなUSBメモリ



ブラック
16GB MF-CAU3116GBK 4953103
476127
32GB MF-CAU3132GBK 4953103
476134
64GB MF-CAU3164GBK 4953103
476141
128GB MF-CAU31128GBK 4549550
236591



反対側にUSB Aコネクタを装備

- 保証期間を「1年間」としていますので、安心してご利用いただけます
- 新しいコネクタ規格「USB Type-C」コネクタを搭載し、Type-C搭載機器に直接挿し込んで使用可能
- 「USB Type-C」コネクタは、オモテとウラがなく、向きを気にせず挿し込み可能
- Type-Cコネクタと反対側にUSB Aコネクタを装備し、従来のUSB A (メス)コネクタ搭載機器との接続も可能
- お好みによって選べる2タイプのセキュリティソフトをダウンロードして使用可能
- USB Type-Cコネクタ側をゴミやホコリから保護するコネクタキャップが付属
- Windowsのユーザー権限でも使用可能で、企業での導入にもお勧め

サイズ W15.0×D31.0×H6.0mm /約3g



メモリ

- 工事リユージョン
- ネットワークカメラ
- 無線LAN/有線LAN/スイッチングハブ
- LANケーブル
- NAS
- ハードディスク/DVD/CDプレーヤー
- カスタムPC
- ZEROSHOCK
- タブレット
- デジタルサイン/TV会議システム
- USBメモリ
- SDメモ리카ード
- メモリ
- リーダライタ
- 外付けSSD/メモリモジュール
- マウス
- キーボード/テンキーボード
- WEBカメラ
- ヘッドセット
- スタンドマイク
- ドッキングステーション/USBハブ
- スキャナ
- USB/Type-C/USB延長ケーブル
- スマートフォン用ケーブル
- 変換アダプタ
- テレビ用アクセサリ
- IEEE1394/プリンターケーブル/SATAケーブル
- HDMIケーブル/変換アダプタ
- 切替器/分配器
- 電源タップ/ケーブルその他
- アクセサリ
- セキュリティ/耐震用品
- OAフィルター
- キーボードカバー/ノートPCケース/スタンド/冷却用品
- クリーナー
- マウスパッド
- キャリングバッグ/インナーバッグ
- カメラアクセ/電子辞書用品
- メディアケース
- ラベル/用紙
- ラック保管庫/デジタル
- サインスタンド
- スマートフォンケース/フィルム/モバイルバッテリー
- 車載アクセサリ
- スマートフォン用アクセサリ
- タブレット用アクセサリ
- スピーカー
- オーディオプレイヤー用アクセサリ
- テレビ用アクセサリ
- AVケーブル
- アルコールウェット/体組成計

USBメモリ

Lightningコネクタ搭載USB3.2 Gen1メモリ | オープン価格

様々な端末でマルチに使えるUSB3.2(Gen1)メモリ



| | | | | |
|------|-------|----------------|---------|--------|
| ホワイト | 16GB | MF-LGU3B016GWH | 4549550 | 193641 |
| | 32GB | MF-LGU3B032GWH | 4549550 | 193665 |
| | 64GB | MF-LGU3B064GWH | 4549550 | 193689 |
| | 128GB | MF-LGU3B128GWH | 4549550 | 193702 |
| | 256GB | MF-LGU3B256GWH | 4549550 | 256209 |

- USB-AコネクタとLightningコネクタに加え、USB Type-C™ 変換アダプタがついた、様々な端末でマルチに使えるUSBメモリ
- スマートフォン、タブレット、パソコンから連絡先(電話帳)データや、写真、動画などを転送可能
- 無料でダウンロードできる専用アプリEXStorage Linkで、簡単にバックアップ・復元が可能
- バックアップ時は、同じファイルを何度も繰り返し取り込む必要のない差分取り込みが可能
- iOS版アプリ・Android版アプリの操作方法が同じなので、どの端末を使用する際にも簡単に操作可能 ※1
- アプリ内のカメラ機能を使用することで、直接USBメモリに写真を保存可能
- 高速データ転送を実現するUSB3.2(Gen1)を採用
- iPhone/iPad本体の保護ケースをつけたままUSBメモリを装着可能
- Apple社が定める性能基準を満たしたライセンスである「Made for iPod/iPhone/iPad」を取得
- ※1: iOS版・Android版で一部異なる機能・表示があります
- ※USB Type-C and USB-C are trademarks of USB Implementers Forum



USB Type-C(TM)変換アダプタをつけたままキャップを装着可能



サイズ W65.0×D21.0×H11.2mm / 約15.5g

データ復旧付きUSB3.2(Gen1)メモリ | オープン価格

1年間の保証期間内に1回限り無償でデータ復旧サービスを利用できるUSBメモリ



| | | | | |
|------|------|----------------|---------|--------|
| ブラック | 16GB | MF-DRU3016GBKR | 4549550 | 158343 |
| | 32GB | MF-DRU3032GBKR | 4549550 | 158367 |
| | 64GB | MF-DRU3064GBKR | 4549550 | 158381 |

| | | | | |
|------|------|----------------|---------|--------|
| ホワイト | 16GB | MF-DRU3016GWHR | 4549550 | 158350 |
| | 32GB | MF-DRU3032GWHR | 4549550 | 158374 |
| | 64GB | MF-DRU3064GWHR | 4549550 | 158398 |

- USB3.2(Gen1)に対応したUSBメモリ
- 高速データ転送を実現
- USB3.1(Gen1)/USB3.0/USB2.0への下位互換が可能で、USB3.1(Gen1)/USB3.0/USB2.0対応のパソコン・機器でもそのまま接続可能
- お好みのストラップを装着できるストラップホールを装備
- 1回限り、データ復旧サービスを利用可能
- Macにも対応しており、WindowsパソコンとMacパソコン間でのデータのやり取りが可能
- Windowsのユーザー権限でも使用可能で、企業での導入にもお勧め
- 保証期間を「1年間」としていますので、安心してご利用いただけます



本体後部にキャップを取付可能



サイズ W58.0×D18.5×H9.0mm / 約8g

スライド式USB3.2(Gen1)メモリ | オープン価格

最大読込速度100MB/s、セキュリティソフトにも対応したスライド式USB3.2(Gen1)メモリ



| | | | | |
|-----|-------|---------------|---------|--------|
| グレー | 32GB | MF-SLU3032GGY | 4549550 | 193863 |
| | 64GB | MF-SLU3064GGY | 4549550 | 193900 |
| | 128GB | MF-SLU3128GGY | 4549550 | 193924 |

| | | | | |
|-----|-------|---------------|---------|--------|
| レッド | 32GB | MF-SLU3032GRD | 4549550 | 193887 |
| | 64GB | MF-SLU3064GRD | 4549550 | 193917 |
| | 128GB | MF-SLU3128GRD | 4549550 | 193948 |

- 保証期間を「1年間」としていますので、安心してご利用いただけます
- USB3.2(Gen1)対応の超高速データ転送を実現
- お好みのストラップを装着できるストラップホールを装備 ※
- USB3.1(Gen1)/USB3.0/USB2.0への下位互換が可能で、USB3.1(Gen1)/USB3.0/USB2.0対応のパソコン・機器でもそのまま接続可能
- USB2.0への下位互換が可能で、USB2.0対応のパソコン・機器でもそのまま接続可能
- Macintoshにも対応しており、WindowsパソコンとMacパソコン間でのデータのやり取りが可能
- Windowsのユーザー権限でも使用可能なため、企業での導入にもお勧め
- ※本製品にストラップは付属していません



キャップ紛失の心配がないスライド式



サイズ W58.0×D20.6×H9.6mm / 約10g

USB3.2(Gen1)対応 誤消去防止ソフト対応メモリ | オープン価格

うっかりデータを消去するのを防止する「誤消去防止機能ソフト」付超小型USB3.2(Gen1)USBメモリ



| | | | | |
|------|------|---------------|---------|--------|
| ホワイト | 32GB | MF-USB3032GWH | 4549550 | 203661 |
| | 64GB | MF-USB3064GWH | 4549550 | 203685 |

うっかり消去防止ソフト機能
本製品と指定したサーバーを監視することでデータをうっかり消去することを防止することができます。

| | |
|---------------|------------|
| USBメモリ内にゴミ箱作成 | ゴミ箱の容量設定可能 |
| 自動消去の日数指定可能 | サーバーも監視可能 |



ストラップホール装備



サイズ W23.0×D14.0×H7.06mm / 約3g

パリュータイプUSBメモリ | オープン価格

様々な端末でマルチに使えるUSB3.2(Gen1)メモリ



| | | | | |
|------|------|--------------|---------|--------|
| ホワイト | 4GB | MF-HMU204GWH | 4953103 | 231214 |
| | 8GB | MF-HMU208GWH | 4953103 | 231238 |
| | 16GB | MF-HMU216GWH | 4953103 | 256927 |

- 強固な暗号化方式「AES256bit」採用のセキュリティソフトが使えるハイコストパフォーマンスモデル
- ストラップホールを装備し、お好みのストラップを装着いただくことで紛失を防止
- Macintoshにも対応し、WindowsパソコンとMacintoshパソコン間でのデータのやり取りが可能
- 保証期間を「1年間」としていますので、安心してご利用いただけます



サイズ W55.0×D18.0×H9.0mm / 約9g

USB3.0対応超小型USBメモリ | オープン価格

高速USB3.0に対応した超小型サイズのスタイリッシュなUSBメモリ



| | | | | |
|------|------|-------------|---------|--------|
| シルバー | 16GB | MF-SU316GSV | 4953103 | 698321 |
| | 32GB | MF-SU332GSV | 4953103 | 698338 |

- 保証期間を「1年間」としていますので、安心してご利用いただけます
- 80MB/sの超高速転送を実現する16GB、32GBモデル ※1
- お好みによって選べる2タイプのセキュリティソフトをダウンロードして使用可能
- USBメモリ本体の紛失を防止するストラップホールを装備、お好みのストラップを装着可能 ※2
- Windowsのユーザー権限でも使用可能なため、企業での導入にもお勧め



※1: 最大転送速度は当社環境による実測値であり、すべての環境において保証するものではありません

※2: 本製品にストラップは付属していません

サイズ W21.5×D12.2×H4.6mm / 約3g

フリップキャップ式USBメモリ | オープン価格

片手で抜き差しできるフリップキャップ式のUSB3.1(Gen1)/USB3.0対応USBメモリ



| | | | | |
|------|-------|---------------|---------|--------|
| ブラック | 16GB | MF-FCU3016GBK | 4549550 | 124485 |
| | 32GB | MF-FCU3032GBK | 4549550 | 124522 |
| | 64GB | MF-FCU3064GBK | 4549550 | 124560 |
| | 128GB | MF-FCU3128GBK | 4549550 | 180979 |

| | | | | |
|------|------|---------------|---------|--------|
| ホワイト | 16GB | MF-FCU3016GWH | 4549550 | 124515 |
| | 32GB | MF-FCU3032GWH | 4549550 | 124553 |
| | 64GB | MF-FCU3064GWH | 4549550 | 124591 |

| | | | | |
|-----|------|---------------|---------|--------|
| レッド | 16GB | MF-FCU3016GRD | 4549550 | 124508 |
| | 32GB | MF-FCU3032GRD | 4549550 | 124546 |
| | 64GB | MF-FCU3064GRD | 4549550 | 124584 |

| | | | | |
|-----|-------|---------------|---------|--------|
| ブルー | 16GB | MF-FCU3016GBU | 4549550 | 124492 |
| | 32GB | MF-FCU3032GBU | 4549550 | 124539 |
| | 64GB | MF-FCU3064GBU | 4549550 | 124577 |
| | 128GB | MF-FCU3128GBU | 4549550 | 180986 |

- 保証期間を「1年間」としていますので、安心してご利用いただけます
- 大容量データ、大量のデータでも高速データ転送でストレスなく使用可能
- お好みのストラップを装着できるストラップホールを装備 ※1
- USB2.0への下位互換が可能で、USB2.0対応のパソコン・機器でもそのまま接続可能
- Macintoshにも対応しており、WindowsパソコンとMacintoshパソコン間でのデータのやり取りが可能
- Windowsのユーザー権限でも使用可能なため、企業での導入にもお勧め
- ※1: 本製品にストラップは付属していません



サイズ W55.0×D19×H9.5mm / 約8g

※表記価格は全て税込価格です。

詳しくはWEBをチェック

USBメモリ/SDメモリカード

メモリ

USB3.1 (Gen1)対応 ノック式USBメモリ

オープン価格

ワンタッチでコネクタを出し入れできるUSB3.1 (Gen1)に対応するノック式USBメモリ



- ブラック
- 8GB MF-PKU3008GBK 4953103 339118
 - 16GB MF-PKU3016GBK 4953103 339125
 - 32GB MF-PKU3032GBK 4953103 339163
 - 64GB MF-PKU3064GBK 4953103 339200
 - 128GB MF-PKU3128GBK 4953103 339248

- ホワイト
- 16GB MF-PKU3016GWH 4953103 339156
 - 32GB MF-PKU3032GWH 4953103 339194
 - 64GB MF-PKU3064GWH 4953103 339231
 - 128GB MF-PKU3128GWH 4549550 236621

- レッド
- 16GB MF-PKU3016GRD 4953103 339149
 - 32GB MF-PKU3032GRD 4953103 339187
 - 64GB MF-PKU3064GRD 4953103 339224
 - 128GB MF-PKU3128GRD 4549550 236614

- ブルー
- 16GB MF-PKU3016GBU 4953103 339132
 - 32GB MF-PKU3032GBU 4953103 339170
 - 64GB MF-PKU3064GBU 4953103 339217
 - 128GB MF-PKU3128GBU 4549550 236614

- 本体の端をカチッと押すとコネクタが飛び出る「ノック式」を採用し、キャップ紛失の心配がなく気軽に使用可能
 - USBポートから引き抜くとコネクタ部分を自動的に収納
 - 高速データ転送を実現するUSB3.1 (Gen1)に対応し、大容量データ、大量のデータでもストレスなく使用可能
 - 最大読み込み速度90MB/s (8GB・16GBモデル)、100MB/s (32GB・64GB・128GBモデル)の高速仕様 ※1
 - 動作状態がわかる「動作LED」を搭載
 - ストラップホールを装備し、紛失防止のためにお好みのストラップを装着可能 ※2
 - USB2.0でも使用可能で、USB2.0対応のパソコン・機器でもそのまま接続可能
 - アクセス状態がわかる動作確認LEDランプを搭載
- ※1:最大読み込み速度は当社環境による実測値であり、すべての環境において保証するものではありません
※2:本製品にストラップは付属していません

サイズ W57.7×D20×H10.5mm(コネクタ収納時)/約11g



本体の端をカチッと押すとコネクタが飛び出る「ノック式」

高速USB3.0対応メモリ(スライドタイプ)

オープン価格

キャップレスタイプの高速データ転送を実現するUSB3.0対応USBメモリ



- ブラック
- 16GB MF-DAU3016GBK 4953103 306592
 - 32GB MF-DAU3032GBK 4953103 306615
 - 64GB MF-DAU3064GBK 4953103 306639
 - 128GB MF-DAU3128GBK 4953103 306653

- ゴールド
- 16GB MF-DAU3016GGD 4953103 306608
 - 32GB MF-DAU3032GGD 4953103 306622
 - 64GB MF-DAU3064GGD 4953103 306646
 - 128GB MF-DAU3128GGD 4953103 306660



スライド収納方式

- 保証期間を「1年間」としていますので、安心してご利用いただけます
 - 16GBは読込速度180MB/s、32GBは読込速度190MB/s、64GBは読込速度200MB/s、128GBは読込速度210MB/sの超高速データ転送を実現するUSB3.0メモリ ※1
 - 高級感のあるスタイリッシュなアルミ素材を使用
 - ストラップホールを装備し、紛失防止のためにお好みのストラップを装着可能 ※2
- ※1:最大転送速度は当社環境による実測値であり、すべての環境において保証するものではありません
※2:本製品にストラップは付属していません

サイズ W59.0×D21.0×H8.0mm/約11g



スライド式USB3.0対応USBメモリ

オープン価格

上品で可愛いデザインUSBメモリ「Shocolf(シヨコルフ)」



Shocolf



- ビターブラウン
- 16GB MF-XWU316GBW 4953103 817432
 - 32GB MF-XWU332GBW 4953103 320666

- ラズベリーピンク
- 16GB MF-XWU316GPND 4953103 817449
 - 32GB MF-XWU332GPND 4953103 320673

- ストロベリーピンク
- 16GB MF-XWU316GNL 4953103 817456
 - 32GB MF-XWU332GNL 4953103 320680
 - 64GB MF-XWU364GNL 4549550 181044



スライド収納方式

- 保証期間を「1年間」としていますので、安心してご利用いただけます
 - 16GB・32GBは最大60MB/s、64GBは最大90MB/sの高速データ転送を実現 ※1
 - お好みによって選べる2タイプのセキュリティソフトをダウンロードして使用可能
 - ストラップホールを装備し、紛失防止のためにお好みのストラップを装着可能 ※2
 - デバイス認識中およびデータ転送時には本体表面のLEDが点滅するので、アクセス状況の確認が可能
 - キャップを紛失する心配がなく、気軽に使える「スライド収納方式」を採用
 - Windowsのユーザー権限で使用可能で、企業での導入にもお勧め
- ※1:最大転送速度は当社環境による実測値であり、すべての環境において保証するものではありません
※2:本製品にストラップは付属していません

サイズ W75×D21×H9mm(コネクタ伸長時)、W64×D21×H9mm(コネクタ収納時)/約10g



デジカメ、ビデオカメラに最適!大切なデータが消えても復活できる ※ 製品の状態によっては、完全にデータ復旧できない場合がございます。

データ復旧サービス付メモリカード

1年の保証期間内に無償でデータ復旧サービスを1回利用できます。

大容量化するメモリカード。ついつい、パソコンなどにコピーを取らずためこんでしまいます。そこには大切な思い出の写真やデータなどがいっぱい。だからこそメモリカードは「データ復旧サービス付」をおすすめします。

■データ復旧サービスの流れ(保証期間内)

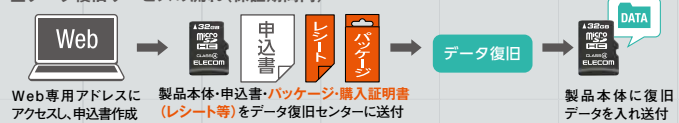

Class 4対応 SDメモリカード

法人にお勧めの簡易パッケージ採用のSDメモリカード



- 8GB MF-FSD008GC4/H 税込 ¥1,690 4953103 445574
- 16GB MF-FSD016GC4/H 税込 ¥2,728 4953103 445581
- 32GB MF-FSD032GC4/H 税込 ¥4,400 4953103 445598



■デジタルカメラやデジタルビデオカメラでの使用に最適 ※本製品は「データ復旧サービス付」ではありません

| | | | |
|---------|--------------|-----|--------------------|
| 簡易パッケージ | 著作権保護 CPRM搭載 | サイズ | W24.0×H32.0×D2.1mm |
| | | 重量 | 約2.0g |

Class 4対応 microSDメモリカード

法人にお勧めの簡易パッケージ採用、防水機能も備えたmicroSDメモリカード



- 4GB MF-MSD004GC4/H 税込 ¥1,690 4953103 474949
- 8GB MF-MSD008GC4/H 税込 ¥1,848 4953103 449535



防水仕様 IPX7

SDカードとして使用可 変換アダプタ付

■スマートフォンやタブレットの写真、ムービーなどを保存するのに最適 ※本製品は「データ復旧サービス付」ではありません

| | | | |
|---------|--------------|-----|--------------------|
| 簡易パッケージ | 著作権保護 CPRM搭載 | サイズ | W15.0×H11.0×D1.0mm |
| | | 重量 | 約0.4g |
| | | 付属品 | SDカード変換アダプタ |

詳しくはWEBをチェック



メモリ

- 工事ソリューション
- ネットワークカメラ
- 無線LAN/有線LAN/スイッチングハブ
- LANケーブル
- NAS
- ハードディスク/DVD/CDプレーヤー
- カスタムPC
- ZEROSHOCK タブレット
- デジタルサイネージ/TV会議システム
- USBメモリ
- SDメモリカード
- メモリリーダライタ
- 外付けSSD/メモリモジュール
- マウス
- キーボード/テンキーボード
- WEBカメラ
- ヘッドセット
- スタンドマイク
- ドッキングステーション/USBハブ
- スキャナ
- USB/Type-C/USB延長ケーブル
- スマートフォン用ケーブル/変換アダプタ
- テレビ用アクセサリ
- IEEE1394/プリンターケーブル/SATAケーブル
- HDMIケーブル/変換アダプタ
- 切替器/分配器
- 電源タップ/ケーブルその他アクセサリ
- セキュリティ/耐震用品
- OAフィルター
- キーボードカバー/ノートPCケーブル/スタンド/冷却用品
- クリーナー
- マウスパッド
- キャンピングバッグ/インナーバッグ
- カメラアクセサリ/電子辞書用品
- メディアケース
- ラベル/用紙
- ラック/保管庫/デジタルサイネージスタンド
- スマートフォンのフィルム/モバイルバッテリー
- 車載アクセサリ
- スマートフォン用アクセサリ
- タブレット用アクセサリ
- スピーカー
- オーディオプレイヤー用アクセサリ
- テレビ用アクセサリ
- AVケーブル
- アルコールチェッカー/体組成計

SDメモリカード

Class 4対応 SDメモリカード

デジタル一眼レフやデジタルビデオカメラに最適!

オープン価格



4GB MF-FSDH04G 4953103 170232

■デジタル一眼レフやデジタルビデオカメラでの使用に最適
※本製品は「データ復旧サービス付」ではありません

| | |
|-----|--------------------|
| サイズ | W24.0×H32.0×D2.1mm |
| 重量 | 約2.0g |



著作権保護 CPRM搭載

カーナビ向け SDメモリカード

車内でも安心して使用できる高耐久モデルのSDメモリカード

オープン価格



32GB MF-DRSD032GU11 4549550 252188
64GB MF-DRSD064GU11 4549550 252195
128GB MF-DRSD128GU11 4549550 252201

■カーナビに最適な、高耐久モデルのSDメモリカード ※1
■耐温度-25～85℃で、車内の高温・低温に強い仕様
■書き換え可能回数が当社標準品比約3倍の高寿命Flashを採用 ※2
■電源の瞬断でもデータの損傷が起こりにくい耐性を備えています
■ひねり・曲げ・落下に強い耐衝撃仕様
※本製品は「データ復旧サービス付」ではありません
※1:他に、防犯/監視カメラ、ネットワークカメラなど書き込み回数が多い用途にも適しています
※2:当社指定環境にて測定



著作権保護 CPRM搭載

| | |
|-----|--------------------|
| サイズ | W24.0×H32.0×D2.1mm |
| 重量 | 約2.0g |

データ復旧SDカード(UHS-I U3 V30)

1年間の保証期間内に1回限り無償でデータ復旧サービスを利用できるSDメモリカード

オープン価格



16GB MF-FS016GU13V3R 4953103 319905
32GB MF-FS032GU13V3R 4953103 319929
64GB MF-FS064GU13V3R 4953103 319943
128GB MF-FS128GU13V3R 4953103 319967
256GB MF-FS256GU13V3R 4549550 149570
512GB MF-FS512GU13V3R 4549550 215671

■16GBは読み出し最大80MB/s、書き込み最大45MB/s、32GB～256GBは読み出し最大80MB/s、書き込み最大60MB/sの高速データ転送を実現 ※1 ※2
■4Kビデオカメラに最適
■保証期間を「1年間」としていますので、安心してご利用いただけます
※1:UHS-Iインターフェース非対応機器でも動作可能です。対応機器で使用することで本来の性能を発揮します
※2:最大転送速度は当社環境による実測値であり、すべての環境において保証するものではありません



著作権保護 CPRM搭載

| | |
|-----|--------------------|
| サイズ | W24.0×H32.0×D2.1mm |
| 重量 | 約2.0g |

NINTENDO SWITCH™検済済み microSDカード

NINTENDO SWITCH™にも対応したmicroSDメモリカード

オープン価格



32GB GM-MFMS032G 4953103 356429
64GB GM-MFMS064G 4953103 356433
128GB GM-MFMS128G 4953103 356443
256GB GM-MFMS256G 4953103 356450
512GB GM-MFMS512G 4549550 237987

■5GBのゲームの場合はソフト46本分、10GBのゲームの場合はソフト23本分を保存可能 ※1
■読み出し最大80MB/sの高速データ転送を実現
■高速インターフェース規格であるUHS-I/UHSスピードクラスの「Class10」、および読み書き時の最低速度を保証するSDスピードクラスの「class10」に対応 ※2
※本製品は「データ復旧サービス付」ではありません
※1:GM-MFMS256Gの場合
※2:UHS-Iインターフェース非対応機器でも動作可能です。対応機器で使用することで本来の性能を発揮します
※本製品はエムコム株式会社のオリジナル商品であり、任天堂株式会社のライセンス製品ではありません



著作権保護 CPRM搭載

| | |
|-----|--------------------|
| サイズ | W15.0×H11.0×D1.0mm |
| 重量 | 約0.4g |
| 付属品 | SDカード変換アダプタ |

メモリカード変換アダプタ

microSDメモリカードをSDメモリカードに変換するアダプタ

オープン価格



MF-ADSD002 4953103 174207

※本製品は「データ復旧サービス付」ではありません

microSD SD

| | |
|-----|--------------------|
| サイズ | W24.0×H32.0×D2.1mm |
| 重量 | 約2.0g |

ドライブレコーダー向け microSDメモリカード

車内でも安心して使用できる高耐久モデルのmicroSDメモリカード

オープン価格



32GB MF-DRMR032GU11 4549550 252157
64GB MF-DRMR064GU11 4549550 252164
128GB MF-DRMR128GU11 4549550 252171

■ドライブレコーダーに最適な、高耐久モデルのmicroSDメモリカード ※1
■耐温度-25～85℃で、車内の高温・低温に強い仕様
■書き換え可能回数が当社標準品比約3倍の高寿命Flashを採用 ※2
■電源の瞬断でもデータの損傷が起こりにくい耐性を備えています
■ひねり・曲げ・落下に強い耐衝撃仕様
■保証期間を「1年間」としていますので、安心してご利用いただけます
※本製品は「データ復旧サービス付」ではありません
※1:他に、防犯/監視カメラ、ネットワークカメラなど書き込み回数が多い用途にも適しています
※2:当社指定環境にて測定



防水仕様 IPX7

SDカードとして使用可 変換アダプタ付

著作権保護 CPRM搭載

| | |
|-----|--------------------|
| サイズ | W15.0×H11.0×D1.0mm |
| 重量 | 約0.4g |
| 付属品 | SDカード変換アダプタ |

データ復旧microSDカード(UHS-I U3 V30)

1年間の保証期間内に1回限り無償でデータ復旧サービスを利用できるmicroSDメモリカード

オープン価格



16GB MF-MS016GU13V3R 4953103 320109
32GB MF-MS032GU13V3R 4953103 320123
64GB MF-MS064GU13V3R 4953103 320147
128GB MF-MS128GU13V3R 4953103 320161
256GB MF-MS256GU13V3R 4549550 149600
512GB MF-MS512GU13V3R 4549550 215701

■16GBは読み出し最大80MB/s、書き込み最大45MB/s、32GB～256GBは読み出し最大80MB/s、書き込み最大60MB/sの高速データ転送を実現 ※1 ※2
■スマートフォンやタブレット、アクションカメラでの使用にも最適
■保証期間を「1年間」としていますので、安心してご利用いただけます
※1:UHS-Iインターフェース非対応機器でも動作可能です。対応機器で使用することで本来の性能を発揮します
※2:最大転送速度は当社環境による実測値であり、すべての環境において保証するものではありません



防水仕様 IPX7

SDカードとして使用可 変換アダプタ付

著作権保護 CPRM搭載

| | |
|-----|--------------------|
| サイズ | W15.0×H11.0×D1.0mm |
| 重量 | 約0.4g |
| 付属品 | SDカード変換アダプタ |

スマホ用 microSDXC メモリカード

アプリを快適に利用するための規格「アプリケーションパフォーマンスクラス」に対応

オープン価格



64GB MF-SP064GU11A2R 4549550 267397
128GB MF-SP128GU11A2R 4549550 267403
256GB MF-SP256GU11A2R 4549550 267410
512GB MF-SP512GU11A2R 4549550 267427

■Androidスマホにちょうど良い機能を詰め込んだメモリカードの決定版
■読み込み最大90MB/sの高速データ転送を実現し、画像や動画の表示が快適に入ります
■高速インターフェース規格であるUHS-I/UHSスピードクラスの「Class1」、および読み書き時の最低速度を保証するSDスピードクラスの「class10」に対応
■メモリカード上のアプリケーションを快適に使用するための規格「アプリケーションパフォーマンスクラス」のA2に対応 ※2
■2年間の保証期間内1回限り、無償でデータ復旧サービスを利用可能
※アプリケーションパフォーマンスクラスは、SDメモリカード上のデータ編集などを含むアプリケーションを快適に利用するための規格です。アプリケーションパフォーマンスクラスでは、地図、写真、動画、音楽、辞書、書類、といったデータの保存だけでなく、データの編集や更新などの処理速度においても効果が得られます。A2非対応機器でも動作可能です。対応機器で使用することで本来の性能を発揮します。



防水仕様 IPX7

著作権保護 CPRM搭載

| | |
|-----|--------------------|
| サイズ | W15.0×H11.0×D1.0mm |
| 重量 | 約0.4g |

※表記価格は全て税込価格です。

詳しくは WEBをチェック



MEMORY READER WRITER CATEGORY

ニーズ、スタイルでお選びいただける豊富なメモリーライター全ラインナップ。

[記号の意味]

○:対応

△:対応(変換アダプタが必要)

—:非対応

| メモリータイプ | 最大容量 | MR3-C402BK | MR3-K303 series | MR-D205 series | MR-K304 series | MR3-D013SBK | MR3-D011series | MR-A012series | MR-C24BK | MR-K009 series |
|--|----------|---------------|-----------------|----------------|----------------|---------------|----------------|---------------|---------------|----------------|
| | | メディア数 52+6 | メディア数 37+5 | メディア数 33+5 | メディア数 37+5 | メディア数 29+5 | メディア数 29+5 | メディア数 56+2 | メディア数 48+5 | メディア数 43+5 |
| SDメモリーカード | 最大 2GB | ○ | ○ | ○ | ○ | ○ | ○ | ○ | ○ | ○ |
| SDメモリーカード Class2/4/6/10 SD High Speed/SD Pro High Speed | 最大 2GB | ○ | ○ | ○ | ○ | ○ | ○ | ○ | ○ | ○ |
| SDHCメモリーカード Class2/4/6/10 | 最大 32GB | ○ | ○ | ○ | ○ | ○ | ○ | ○ | ○ | ○ |
| SDHCメモリーカード UHS-I/UHS-II | 最大 32GB | ○ | ○ | ○※2 | ○※2 | ○※2 | ○※2 | ○※2 | — | ○※2 |
| SDXCメモリーカード | 最大 64GB | ○ | ○ | ○ | ○ | ○ | ○ | ○ | ○ | ○ |
| SDXCメモリーカード UHS-I/UHS-II | 最大 512GB | ○ | ○※2 | ○※2 | ○※2 | ○※2 | ○※2 | ○※2 | ○※2 | ○※2 |
| Wii用SDメモリーカード | 最大 2GB | ○ | ○ | ○ | ○ | ○ | ○ | ○ | ○ | ○ |
| miniSDカード | 最大 2GB | △ | △ | △ | △ | △ | △ | △ | △ | △ |
| miniSDHCカード Class2/4/6 | 最大 4GB | △ | △ | △ | △ | △ | △ | △ | △ | △ |
| microSDカード | 最大 2GB | ○ | ○ | ○ | ○ | ○ | ○ | ○ | ○ | ○ |
| microSDHCカード Class2/4 | 最大 32GB | ○ | ○ | ○ | ○ | ○ | ○ | ○ | ○ | ○ |
| microSDHCカード Class6/10 | 最大 32GB | ○ | ○ | ○ | ○ | ○ | ○ | ○ | — | ○ |
| microSDHCカード UHS-I | 最大 32GB | ○ | ○ | ○ | ○ | ○ | ○ | ○ | — | ○ |
| microSDXCカード | 最大 512GB | ○ | ○ | ○ | ○ | ○ | ○ | ○ | — | ○ |
| TransFlash | 最大 2GB | ○ | ○ | ○ | ○ | ○ | ○ | ○ | ○ | ○ |
| MMC 4.0 | 最大 4GB | ○ | ○ | ○ | ○ | ○ | ○ | ○ | ○ | ○ |
| セキュアMMC | 最大 64MB | ○ | ○ | ○ | ○ | ○ | ○ | ○ | ○ | ○ |
| MMC/RS—MMC/RS—MMC 4.0 | 最大 2GB | ○ | ○ | ○ | ○ | ○ | ○ | ○ | ○ | ○ |
| MMC micro | 最大 2GB | △ | △ | △ | △ | △ | △ | △ | △ | △ |
| スマートメディア | 最大 128MB | — | — | — | — | — | — | — | — | — |
| メモリースティック/マジックゲートメモリースティック/メモリースティック(マジックゲート/高速データ転送対応)/ROM | 最大 128MB | ○ | — | — | — | — | — | ○ | ○ | ○ |
| メモリースティック PRO/メモリースティック PRO High Speed | 最大 4GB | ○ | — | — | — | — | — | ○ | ○ | ○ |
| メモリースティック(メモリーセレクト機能付) | 128MB x2 | ○ | — | — | — | — | — | ○ | ○ | ○ |
| メモリースティック Duo/マジックゲートメモリースティック Duo/メモリースティック Duo(マジックゲート/高速データ転送対応)/PSP用 | 最大 128MB | ○ | — | — | — | — | — | ○ | ○ | ○ |
| メモリースティック PRO Duo | 最大 8GB | ○ | — | — | — | — | — | ○ | ○ | ○ |
| メモリースティックPRO Duo High Speed/PSP用 PRO Duo | 最大 2GB | ○ | — | — | — | — | — | ○ | ○ | ○ |
| メモリースティック PRO—HG Duo/メモリースティックPRO Duo MARKII | 最大 32GB | ○ | — | — | — | — | — | ○ | ○ | ○※1 |
| メモリースティック Micro | 最大 16GB | △ | — | — | — | — | — | △ | ○ | ○ |
| xDピクチャーカード | 最大 512MB | — | — | — | — | — | — | ○ | ○ | — |
| xDピクチャーカード TypeM/M+/H | 最大 2GB | — | — | — | — | — | — | ○ | ○ | — |
| コンパクトフラッシュ TypeI(3.3V)/TypeII(3.3V)/UDMA対応/ | 最大 64GB | ○ | ○ | — | ○ | — | — | ○ | ○ | — |
| マイクロドライブ/CF型HDD | 最大 8GB | ○ | ○ | — | ○ | — | — | ○ | ○ | — |

- メモリ
- 工事ソリューション
- ネットワークカメラ
- 無線LAN/有線LAN/スイッチングハブ
- LANケーブル
- NAS
- ハードディスク/DVD/CDプレーヤー
- カスタムPC
- ZEROSHOCK
- タブレット
- デジタルサインage/TV会議システム
- USBメモリ
- SDメモリーカード
- メモリーライター
- 外付けSSD/メモリモジュール
- マウス
- キーボード/テンキーボード
- WEBカメラ
- ヘッドセット
- スタンドマイク
- ドッキングステーション/USBハブ
- スキャナ
- USB/Type-C/USB延長ケーブル
- スマートフォン用ケーブル/変換アダプタ
- テレビ用アクセサリ
- IEEE1394/プリンターケーブル/SATAケーブル
- HDMIケーブル/変換アダプタ
- 切替器/分配器
- 電源タップ/ケーブルその他
- アクセサリ
- セキュリティ/耐震用品
- OAフィルター
- キーボードカバー/ノートPCケーブル/スタンド/冷却用品
- クリーナー
- マウスパッド
- キャリングバッグ/インナーバッグ
- カメラアクセ/電子辞書用品
- メディアケース
- ラベル/用紙
- ラック/保管庫/デジタル
- サインageスタンド
- スマートフォンケース/フィルム/モバイルバッテリー
- 車載アクセサリ
- スマートフォン用アクセサリ
- タブレット用アクセサリ
- スピーカー
- オーディオプレーヤー用アクセサリ
- テレビ用アクセサリ
- AVケーブル
- アルコールチェッカー/体組成計

詳しくはWEBをチェック



※Mac OS XおよびWindows 2000はSDXCのフォーマット形式(exFAT)に対応しません ※1: 8bitデータ転送モードには対応しません ※2: UHS-IIには対応しません(UHS-Iでの転送速度になります)

メモリ

メモリーライター／メモリーカードリーダー

MEMORY READER WRITER CATEGORY











ニーズ、スタイルでお選びいただける豊富なメモリーライター全ラインナップ。

【記号の意味】

○:対応

△:対応(変換アダプタが必要)

—:非対応

| | | |  |  |  |  |  |  |  |  |
|---|--|-------------|---|---|---|---|--|---|---|---|
| | | | MR-C23WHF1 p95 | MRS-MB05BK p96 | MR-A39Nseries p96 | MR3-A006 series p96 | MR3C-A010BK p96 | MRS-MBD09BK p96 | MR3C- D011series p96 | MRS-MBH10BK p96 |
| | | | メディア数 46+2 | メディア数 44+6 | メディア数 48+6 | メディア数 51+5 | メディア数 33+5 | メディア数 29+5 | メディア数 29+5 | メディア数 29+5 |
|  | SDメモリカード | 最大 2GB | ○ | ○ | ○ | ○ | ○ | ○ | ○ | ○ |
| | SDメモリカード Class2/4/6/10 SD High Speed/SD Pro High Speed | 最大 2GB | ○ | ○ | ○ | ○ | ○ | ○ | ○ | ○ |
|  | SDHCメモリカード Class2/4/6/10 | 最大 32GB | ○ | ○ | ○ | ○ | ○ | ○ | ○ | ○ |
| | SDHCメモリカード UHS-I/UHS-II | 最大 32GB | — | ○※2 | ○※2 | ○※2 | ○※2 | ○※2 | ○※2 | ○※2 |
| | SDXCメモリカード | 最大 64GB | ○ | ○ | ○ | ○ | ○ | ○ | ○ | ○ |
| | SDXCメモリカード UHS-I/UHS-II | 最大 512GB | — | ○※2 | ○※2 | ○※2 | ○※2 | ○※2 | ○※2 | ○※2 |
| | Wii用SDメモリカード | 最大 2GB | ○ | ○ | ○ | ○ | ○ | ○ | ○ | ○ |
|  | miniSDカード | 最大 2GB | ○ | △ | △ | △ | △ | △ | △ | △ |
| | miniSDHCカード Class2/4/6 | 最大 4GB | ○ | △ | △ | △ | △ | △ | △ | △ |
|  | microSDカード | 最大 2GB | ○ | ○ | ○ | ○ | ○ | ○ | ○ | ○ |
| | microSDHCカード Class2/4 | 最大 32GB | ○ | ○ | ○ | ○ | ○ | ○ | ○ | ○ |
| | microSDHCカード Class6/10 | 最大 32GB | ○ (最大16GB) | ○ | ○ | ○ | ○ | ○ | ○ | ○ |
| | microSDHCカード UHS-I | 最大 32GB | ○ | ○ | ○ | ○ | ○ | ○ | ○ | ○ |
| | microSDXCカード | 最大 512GB | — | ○ | ○ | ○ | ○ | ○ | ○ | ○ |
| | TransFlash | 最大 2GB | ○ | ○ | ○ | ○ | ○ | ○ | ○ | ○ |
|  | MMC 4.0 | 最大 4GB | ○ | ○ | ○ | ○ | ○ | ○ | ○ | ○ |
| | セキュアMMC | 最大 64MB | ○ | ○ | ○ | ○ | ○ | ○ | — | ○ |
| | MMC/RS—MMC/RS— MMC 4.0 | 最大 2GB | ○ | ○ | ○ | ○ | ○ | ○ | — | ○ |
| | MMC micro | 最大 2GB | △ | △ | △ | △ | △ | △ | — | △ |
|  | スマートメディア | 最大 128MB | — | — | — | ○ | — | — | — | — |
|  | メモリスティック/ マジックゲート メモリスティ ック/ メモリスティック (マジックゲート/高速データ転 送対応)/ROM | 最大 128MB | ○ | ○ | ○ | ○ | — | — | — | — |
| | メモリスティック PRO/メ モリスティック PRO High Speed | 最大 4GB | ○ | ○ | ○ | ○ | — | — | — | — |
| | メモリスティック (メモリーセレクト機能付) | 128MB ×2 | ○ | ○ | ○ | ○ | — | — | — | — |
|  | メモリスティック Duo/ マジックゲート メモリスティ ック Duo/ メモリスティック Duo (マジックゲート/高速データ転 送対応)/PSP用 | 最大 128MB | ○ | ○ | ○ | ○ | — | — | — | — |
| | メモリスティック PRO Duo | 最大 8GB | ○ | ○ | ○ | ○ | — | — | — | — |
| | メモリスティックPRO Duo High Speed/ PSP用 PRO Duo | 最大 2GB | ○ | ○ | ○ | ○ | — | — | — | — |
| | メモリスティック PRO— HG Duo/ メモリスティックPRO Duo MARKII | 最大 32GB | ○※1 | ○※1 | ○※1 | ○ | — | — | — | — |
|  | メモリスティック Micro | 最大 16GB | △ | △ | △ | △ | — | — | — | — |
|  | xDピクチャーカード | 最大 512MB | ○ | — | — | ○ | — | — | — | — |
| | xDピクチャーカード TypeM/ M+/H | 最大 2GB | ○ | — | — | ○ | — | — | — | — |
|  | コンパクトフラッシュ TypeI (3.3V)/TypeII (3.3V)/ UDMA対応/ | 最大 64GB | — | — | ○ | ○ | ○ | — | — | — |
| | マイクロドライブ/CF型HDD | 最大 8GB | — | — | ○ | — | ○ | — | — | — |

※Mac OS XおよびWindows 2000にはSDXCのフォーマット形式(exFAT)に対応しません ※1: 8bitデータ転送モードには対応しません ※2: UHS-IIには対応しません(UHS-Iでの転送速度になります)

詳しくは
WEBをチェック



メモリードライバ／メモリーカードリーダー

USB3.0対応メモリーカードリーダー/高速化ソフト対応タイプ | 税込 ¥7,975

高速化と自動ファイル仕分け機能を有するソフトに対応したUSB3.0カードリーダー



MR3-C402BK
ブラック
4549550227391

| | | | | |
|-------------------------|--------|--------|-----------|--------------|
| Win 11 | Win 10 | Win 12 | Mac OS 11 | Mac OS 10.15 |
| インターフェイス USB3.0/2.0/1.1 | | | | |
| サイズ W43.0xD63.0xH16.0mm | | | | |

- Quick File Dealerの自動ファイル仕分け機能を使用することで、拡張子と日付からフォルダへ振り分けて自動保存が可能 ※1
- 52種類の多彩なメディアを読み書きでき、アダプターを使用することでさらに5種類のメディアを読み書き可能
- 長さ約50cmのケーブルを搭載したケーブル一体タイプ
- メディアへのアクセス状態が分かるアクセランプを装備
- USB3.0対応のパソコンに接続した場合、デジタルカメラからパソコンへ直接転送するより、約9倍の高速データ転送が可能
- 外部電源を必要としないUSBバスパワー駆動
- 専用ドライバーなどのインストール作業が不要で、パソコンのUSBポートに接続するだけですぐに使用可能 ※2

■対応メディア



*各専用アダプターをお使いになることで、ご使用いただけます。
(専用アダプターは製品には付属していません)

USB2.0対応メモリーカードリーダー/スティックタイプ | 税込 各 ¥2,827

ケーブルレスの直挿しタイプのUSB2.0対応メモリーカードリーダー

スティックタイプ



MR-D205BU
ブルー
4549550227346

MR-D205WH
ホワイト
4549550227360



MR-D205BK
ブラック
4549550227339



MR-D205RD
レッド
4549550227353

| | | | | |
|------------------------|--------|--------|-----------|--------------|
| Win 11 | Win 10 | Win 12 | Mac OS 11 | Mac OS 10.15 |
| インターフェイス USB2.0/1.1 | | | | |
| サイズ W18.0xD59.0xH9.0mm | | | | |

- ケーブルレスの直挿しタイプ
- 33種類のメディアを読み書きでき、アダプターを使用すればさらに5種類のメディアを読み書き可能
- スマートフォン・携帯電話の多くに採用されているmicroSDメモリーカードも、アダプターなしでのまま挿し込み可能
- メディアへのアクセス状態が分かるアクセランプを装備
- USBコネクタ部にはゴミやホコリの侵入を防ぐキャップ付き
- 専用ドライバーなどのインストール作業が不要で、パソコンのUSBポートに接続するだけですぐに使用可能

■対応メディア



*各専用アダプターをお使いになることで、ご使用いただけます。
(専用アダプターは製品には付属していません)

USB3.0高速メモリーカードリーダー | 税込 ¥5,137

USB3.0対応、超高速転送Windows対応ソフトウェア付属

スティックタイプ



MR3-D013SBK
ブラック
4953103283664

| | | | | | | | | |
|-------------------------|--------|---------|-------|-----------|--------|-----------|-----------|--------------|
| Win 11 | Win 10 | Win 8.1 | Win 7 | Win Vista | Win XP | Mac OS 12 | Mac OS 11 | Mac OS 10.11 |
| インターフェイス USB3.0/2.0 | | | | | | | | |
| サイズ W71.0xD21.7xH10.0mm | | | | | | | | |
| 重量 約12g | | | | | | | | |

- アダプターを使用せずに29種類のメディアを読み書き可能、アダプター付きならさらに5種類のメディアを読み書き可能
- USBコネクタ部にはゴミやホコリの侵入を防ぐキャップ付き
- 使用時の紛失しやすいキャップは、「キャップ紛失防止機能」により、本体後部に取り付け可能
- USB3.0に対応したパソコンに接続した場合、デジタルカメラからパソコンへ直接転送するより約20倍速データ転送可能 ※1
- メディアへのアクセス状態がわかるLEDランプを装備
- 外部電源を必要としないバスパワー仕様
- 自動ファイル仕分け機能を使用することで、拡張子と日付からフォルダへ振り分けて自動保存が可能

■対応メディア



*各専用アダプターをお使いになることで、ご使用いただけます。
(専用アダプターは製品には付属していません)

56+2メディア USB2.0対応メモリーカードライター | 税込 各 ¥3,113

コンパクトながらシリーズ史上最多58種類*のメディアに対応! ※2015年5月現在、当社比



MR-A012BK
ブラック
4953103461321



MR-A012WH
ホワイト
4953103461338

| | | | | | | | | |
|------------------------------|--------|---------|-------|-----------|--------|-----------|-----------|--------------|
| Win 11 | Win 10 | Win 8.1 | Win 7 | Win Vista | Win XP | Mac OS 12 | Mac OS 11 | Mac OS 10.11 |
| インターフェイス USB2.0 | | | | | | | | |
| サイズ W61.0xD45.0xH16.3mm | | | | | | | | |
| 重量 約37g | | | | | | | | |
| 付属品 USBケーブル(約10cm) ※コネクタを含まず | | | | | | | | |

- 収納に便利で、ケーブルを紛失しないコンパクトなケーブル一体型タイプ
- メディアへのアクセス状態がわかるアクセランプを装備
- USB2.0(ハイスピードモード)に対応

■対応メディア



*各専用アダプターをお使いになることで、ご使用いただけます。
(専用アダプターは製品には付属していません)

43+5メディア ケーブル固定メモリーカードライター | 税込 各 ¥1,397

ケーブルが本体に固定でき持ち運びに便利



MR-K009BK
ブラック
4953103259669



MR-K009WH
ホワイト
4953103259690

| | | | | | | | | | | |
|----------------------------------|--------|---------|-------|-----------|--------|-----------|-----------|---------------|---------------|---------------|
| Win 11 | Win 10 | Win 8.1 | Win 7 | Win Vista | Win XP | Mac OS 12 | Mac OS 11 | Mac OS 10.7.5 | Mac OS 10.6.8 | Mac OS 10.5.8 |
| インターフェイス USB2.0 | | | | | | | | | | |
| ケーブル長 約1.7cm(コネクタを含まず) | | | | | | | | | | |
| サイズ W38.5xD35.0xH12.0mm(ケーブル収納時) | | | | | | | | | | |
| 重量 約29g | | | | | | | | | | |
| 付属品 USBケーブル(約5cm) ※コネクタを含まず | | | | | | | | | | |

- ケーブルのコネクタ部分を本体に固定できる「コネクタ固定機能」付きで持ち運びに便利
- ケーブル一体型のコンパクトサイズで、スマートフォンのポケットにぴったり
- 多くの携帯電話に採用されているmicroSDカードなどの小型メディアが、そのまま挿し込み可能
- メディアへのアクセス状態がわかるLEDランプを装備

■対応メディア



*各専用アダプターをお使いになることで、ご使用いただけます。
(専用アダプターは製品には付属していません)

USB3.0対応メモリーカードリーダー/ケーブル収納型タイプ | 税込 各 ¥6,116

持ち運びや収納に便利なケーブル収納タイプで、42種類のメディアに対応



MR3-K303BK
ブラック
4549550227407



MR3-K303WH
ホワイト
4549550227414

| | | | | |
|-------------------------|--------|--------|-----------|--------------|
| Win 11 | Win 10 | Win 12 | Mac OS 11 | Mac OS 10.15 |
| インターフェイス USB3.0/2.0/1.1 | | | | |
| サイズ W45.0xD77.0xH15.0mm | | | | |

- 持ち運びや収納に便利なケーブル収納タイプで、42種類のメディアに対応 ※
- アダプターを使用せずに37種類の多彩なメディアを読み書きでき、アダプターを使用することでさらに5種類のメディアを読み書き可能
- USB3.0に対応したパソコンに接続した場合、デジタルカメラからパソコンへ直接転送するより約9倍速データ転送可能
- 取り出しやすく、収納しやすいコネクタ形状を採用
- パソコン接続時に余裕のある長さ約6cmのケーブルを搭載
- メディアへのアクセス状態が分かるアクセランプを装備
- 外部電源を必要としないUSBバスパワー駆動

■対応メディア



*各専用アダプターをお使いになることで、ご使用いただけます。
(専用アダプターは製品には付属していません)

USB2.0対応メモリーカードリーダー/ケーブル収納型タイプ | 税込 各 ¥3,443

ケーブル収納タイプで、42種類のメディアに対応したUSB2.0カードリーダー



MR-K304BK
ブラック
4549550227377



MR-K304WH
ホワイト
4549550227384

| | | | | |
|-------------------------|--------|--------|-----------|--------------|
| Win 11 | Win 10 | Win 12 | Mac OS 11 | Mac OS 10.15 |
| インターフェイス USB2.0/1.1 | | | | |
| サイズ W45.0xD77.0xH15.0mm | | | | |

- 持ち運びや収納に便利なケーブル収納タイプで、42種類のメディアに対応 ※
- アダプターを使用せずに37種類の多彩なメディアを読み書きでき、アダプターを使用することでさらに5種類のメディアを読み書き可能
- 取り出しやすく、収納しやすいコネクタ形状を採用
- パソコン接続時に余裕のある長さ約6cmのケーブルを搭載
- 携帯電話やスマートフォンの多くに採用されているmicroSDカードも、アダプターなしでのまま挿し込み可能
- 専用ドライバーなどのインストール作業が不要で、パソコンのUSBポートに接続するだけですぐに使用可能

■対応メディア



*各専用アダプターをお使いになることで、ご使用いただけます。
(専用アダプターは製品には付属していません)

USB3.0高速メモリーカードリーダー | 税込 各 ¥4,246

USB3.0対応、デジタルカメラなどのデータを超高速転送できる!

スティックタイプ



MR3-D011BK
ブラック
4953103283640



MR3-D011WH
ホワイト
4953103283657

| | | | | | | | | |
|-------------------------|--------|---------|-------|-----------|--------|-----------|-----------|--------------|
| Win 11 | Win 10 | Win 8.1 | Win 7 | Win Vista | Win XP | Mac OS 12 | Mac OS 11 | Mac OS 10.11 |
| インターフェイス USB3.0/2.0 | | | | | | | | |
| サイズ W71.0xD21.7xH10.0mm | | | | | | | | |
| 重量 約12g | | | | | | | | |

- アダプターを使用せずに29種類のメディアを読み書き可能、アダプター付きならさらに5種類のメディアを読み書き可能
- USBコネクタ部にはゴミやホコリの侵入を防ぐキャップ付き
- キャップ紛失防止機能により、本体後部に取り付け可能
- USB3.0に対応したパソコンに接続した場合、デジタルカメラからパソコンへ直接転送するより約10倍速データ転送可能 ※
- スマホや携帯電話にも多く採用されているmicroSDカードなどの小型メディアも、アダプターなしで挿し込み可能
- SDXCメモリーカードやSDHCメモリーカード、PRO HIGH SPEED SDメモリーカードなど高速転送のメディアに対応
- メディアへのアクセス状態がわかるLEDランプを装備
- 外部電源を必要としないバスパワー仕様

■対応メディア



*各専用アダプターをお使いになることで、ご使用いただけます。
(専用アダプターは製品には付属していません)

48+5メディア USBハブ付きメモリーカードライター | 税込 ¥3,421

カードリーダーとUSBハブが一緒になった! PCまわりがスッキリ快適に!



MR-C24BK
ブラック
4953103240728

| | | | | | | | | | |
|------------------------------|--------|-------|-------|-----------|--------|-------------|-----------|-----------|--------------|
| Win 11 | Win 10 | Win 8 | Win 7 | Win Vista | Win XP | Mac OS 2000 | Mac OS 12 | Mac OS 11 | Mac OS 10.11 |
| インターフェイス USB2.0 | | | | | | | | | |
| サイズ W90.0xD61.6xH16.0mm | | | | | | | | | |
| 重量 約60g | | | | | | | | | |
| 付属品 USBケーブル(約30cm) ※コネクタを含まず | | | | | | | | | |

- 3ポートUSB2.0ハブ機能を搭載し、マウス、USBメモリなどのUSB機器を3台まで接続可能
- 64GB以上の大容量を可能にする、SDXCカードに対応
- ケーブルを紛失しないケーブル一体型タイプ
- メディアへのアクセス状態がわかるLEDランプを装備

■対応メディア



*各専用アダプターをお使いになることで、ご使用いただけます。
(専用アダプターは製品には付属していません)

46+2メディア ケーブル収納メモリーカードライター | 税込 ¥2,530

ステーションリーのようにかわいい、ケーブル収納タイプ



MR-C23WHF1
ホワイト
4953103233867

| | | | | | | | |
|-----------------------------|--------|---------|-------|-------|-----------|--------|-------------|
| Win 11 | Win 10 | Win 8.1 | Win 8 | Win 7 | Win Vista | Win XP | Mac OS 2000 |
| インターフェイス USB2.0 | | | | | | | |
| サイズ W81.2xD30.8xH13.9mm | | | | | | | |
| 重量 約29g | | | | | | | |
| 付属品 USBケーブル(約5cm) ※コネクタを含まず | | | | | | | |

- デスクを飾りかざる、輸入雑貨のようなかわいいデザイン
- 電源の供給状態とメディアへのアクセス状態がわかるLEDランプを装備
- ケーブルが本体に収納できるので、持ち運びや、使用後の収納にも便利
- SDXCカードに対応

■対応メディア



*各専用アダプターをお使いになることで、ご使用いただけます。
(専用アダプターは製品には付属していません)

*表記価格は全て税込価格です。

メモリ

工事ソリューション

ネットワークカメラ

無線LAN/有線LAN/スイッチングハブ

LANケーブル

NAS

ハードディスク/DVD/CDプレーヤー

カスタムPC

ZEROSHOCKタブレット

デジタルサイン/TV会議システム

USBメモリ

SDメモリーカード

メモリーカードライター

リムーバブルメモリーモジュール

マウス

キーボード/テンキーボード

WEBカメラ

ヘッドセット

スタンドマイク

ドockingステーション/USBハブ

スキャナ

USB/Type-C/USB延長ケーブル/スマートフォン用ケーブル/変換アダプタ

テレビ用アクセサリ

IEEE1394/プリンターケーブル/SATAケーブル

HDMIケーブル/交換アダプタ

切替器/分配器

携帯電話/ケーブルその他

アクセサリ

セキュリティ/耐震用品

OAフィルター

キーボードカバー/ノートPCケーブル/スタンド/冷却用品

クリーナー

マウスパッド

キャリングバッグ/インナーバッグ

カメラアクセサリー/電子辞書用品

メディアケース

ラベル/用紙

ラック/保管庫/デジタルサインスタンド

スマートフォン用フィルム/モバイルバッテリー

車載アクセサリ

スマートフォン用アクセサリ

タブレット用アクセサリ

スピーカー

オーディオプレイヤー用アクセサリ/テレビ用アクセサリ

AVケーブル

アルコールチェッカー/体組成計

詳しくはWEBをチェック

QRコード

QRコード

QRコード

QRコード

QRコード

QRコード

QRコード

QRコード

QRコード

QRコード

QRコード

QRコード

QRコード

メモリ

- 工事ソリューション
- ネットワークカメラ
- 無線LAN/有線LAN/スイッチングハブ
- LANケーブル
- NAS
- ハードディスク/DVD/CDプレーヤー
- カスタムPC
- ZEROSHOCKタブレット
- デジタルサイネージ/TV会議システム
- USBメモリ
- SDメモリーカード
- メモリリーダライタ
- 外付けSSD/メモリモジュール
- マウス
- キーボード/テンキーボード
- WEBカメラ
- ヘッドセット
- スタンドマイク
- ドッキングステーション/USBハブ
- スキャナ
- USB/Type-C/USB延長ケーブル/スマートフォン用ケーブル/変換アダプタ
- テレビ用アクセサリ
- IEEE1394/プリンターケーブル/SATAケーブル
- HDMIケーブル/変換アダプタ
- 切替器/分配器
- 電源タップ/ケーブルその他アクセサリ
- セキュリティ/耐震用品
- OAフィルター
- キーボードカバー/ノートPCケーブル/スタンド/冷却用品
- クリーナー
- マウスパッド
- キャリングバッグ/インナーバッグ
- カメラアクセサリ/電子辞書用品
- メディアケース
- ラベル/用紙
- ラック/保管庫/デジタルサイネージスタンド
- スマートフォン用ケース/フィルム/モバイルバッテリー
- 車載アクセサリ
- スマートフォン用アクセサリ
- タブレット用アクセサリ
- スピーカー
- オーディオプレーヤー用アクセサリ
- テレビ用アクセサリ
- AVケーブル
- アルコールチェッカー/体組成計

メモリーリーダー

44+6メディア タブレット・スマートフォン用メモリーリーダー | 税込 ¥1,991
 デジカメで撮影した写真をタブレットやスマートフォンに簡単転送



MRS-MB05BK
 ブラック
 4953103673465

| | | | | | | | | | | |
|-------------------------|--------|---------|-------|-------|-----------|--------|-----------|-----------|--------------|-----------------|
| Win 11 | Win 10 | Win 8.1 | Win 8 | Win 7 | Win Vista | Win XP | Mac OS 12 | Mac OS 11 | Mac OS 10.15 | Android OS 4.0~ |
| インターフェイス USB2.0 | | | | | | | | | | |
| ケーブル長 70mm (コネクタを除く) | | | | | | | | | | |
| サイズ W63.0×D24.0×H12.0mm | | | | | | | | | | |
| 重量 約18g | | | | | | | | | | |

- アダプタを使用せずに44種類、アダプタを使用すればさらに6種類の豊富なメディアに対応
- ケーブルを紛失する心配のないケーブル一体タイプ

■対応メディア



※各専用アダプタをお使いになることで、ご使用いただけます。(専用アダプタは製品には付属していません)



USB3.0対応メモリーリーダー | 税込 各 ¥5,335
 USB2.0の約10倍の転送速度※1 転送速度5Gbpsを実現 ※理論値



MR3-A006BK
 ブラック
 4953103749610

MR3-A006RD
 レッド
 4953103749627

| | | | | | | | | | |
|--|--------|---------|-------|-------|-----------|--------|-----------|-----------|--------------|
| Win 11 | Win 10 | Win 8.1 | Win 8 | Win 7 | Win Vista | Win XP | Mac OS 12 | Mac OS 11 | Mac OS 10.15 |
| インターフェイス USB3.0 (USB2.0インターフェイス接続時は、USB2.0互換で動作) | | | | | | | | | |
| ケーブル長 約50cm (コネクタを除く) | | | | | | | | | |
| サイズ W85.0×D45.0×H15.0mm (ケーブルを除く) | | | | | | | | | |
| 重量 約32g | | | | | | | | | |

- USB3.0対応で大量のデータを高速転送可能
- USB2.0対応のパソコン・機器でも接続可能
- 高速データ転送に対応したカードの性能を最大限に引き出すことが可能
- MagicGateの著作権保護機能に対応
- 小型メディアも、アダプタなしで挿し込み可能
- 紛失する心配のないケーブル一体タイプ
- USBバスパワー駆動

■対応メディア



※各専用アダプタをお使いになることで、ご使用いただけます。(専用アダプタは製品には付属していません)

タブレット・スマホ用メモリーリーダー(直挿しモデル) | 税込 ¥1,760
 デジカメで撮影した写真をタブレットやスマートフォンに簡単転送



MRS-MBD09BK
 ブラック
 4953103302198

| | | | | | | | | | | |
|-------------------------|--------|---------|-------|-----------|--------|--------|-----------|--------------|-------------|------------|
| Win 11 | Win 10 | Win 8.1 | Win 7 | Win Vista | Win XP | Win 12 | Mac OS 11 | Mac OS 10.12 | Mac OS 5.0~ | Android OS |
| インターフェイス USB2.0 | | | | | | | | | | |
| サイズ W73.6×D19.0×H11.0mm | | | | | | | | | | |
| 重量 約12g | | | | | | | | | | |
| 付属品 ユーザーズマニュアル1部 | | | | | | | | | | |

- 34メディアに対応するメモリーリーダー ※
- タブレットやスマートフォンに直接差し込んで使用するメモリーリーダー
- デジカメで撮影した写真やパソコン内の画像をタブレットやスマートフォンに転送し、さまざまな画面サイズで確認可能
- デジカメで撮影した写真をその場でタブレット・スマートフォンに転送しSNSなどにアップロード可能
- タブレット・スマートフォン内のデータをメモリーカードに保存することで容量不足を解消
- ※別途専用アダプタが必要なものもあります。専用アダプタは本製品には付属していません

■対応メディア



※各専用アダプタをお使いになることで、ご使用いただけます。(専用アダプタは製品には付属していません)

タブレット・スマートフォン用メモリーリーダー(USBハブ付きモデル) | 税込 ¥2,222
 USB機器・SDカードがコレ1台で、SDカード・USBメモリなどがタブレット・スマホで



MRS-MBH10BK
 ブラック
 4953103302204

| | | | | | | | | | | |
|--|--------|---------|-------|-----------|--------|--------|-----------|--------------|-------------|------------|
| Win 11 | Win 10 | Win 8.1 | Win 7 | Win Vista | Win XP | Win 12 | Mac OS 11 | Mac OS 10.12 | Mac OS 5.0~ | Android OS |
| インターフェイス USB2.0 | | | | | | | | | | |
| サイズ W51.5×D31.0×H14.0mm | | | | | | | | | | |
| 重量 約22g | | | | | | | | | | |
| 付属品 変換コネクタ(USB[microB] to USB[A])1個、ユーザーズマニュアル1部 | | | | | | | | | | |

- 34メディアに対応するメモリーリーダー ※
- USBメモリ対応ポートを装備
- デジカメで撮影した写真やパソコン内の画像をタブレットやスマートフォンに転送し、さまざまな画面サイズで確認可能
- デジカメで撮影した写真をその場でタブレット・スマートフォンに転送しSNSなどにアップロード可能
- タブレット・スマートフォン内のデータをメモリーカードに保存することで容量不足を解消
- ※別途専用アダプタが必要なものもあります。専用アダプタは本製品には付属していません

■対応メディア



※各専用アダプタをお使いになることで、ご使用いただけます。(専用アダプタは製品には付属していません)

※表記価格は全て税込価格です。

48+6メディア 小型メモリーリーダー | 税込 各 ¥1,760
 主要メディアに対応しながらコンパクトサイズを実現。ケーブル一体タイプ



MR-A39NBK
 ブラック
 4953103432307

| | | | | | | | | | | |
|-----------------------------------|--------|---------|-------|-------|-----------|--------|----------|--------|--------|-----------|
| Win 11 | Win 10 | Win 8.1 | Win 8 | Win 7 | Win Vista | Win XP | Win 2000 | Win 12 | Win 11 | Win 10.15 |
| インターフェイス USB2.0 | | | | | | | | | | |
| ケーブル長 約50cm (コネクタを除く) | | | | | | | | | | |
| サイズ W59.0×D35.0×H13.0mm (ケーブルを除く) | | | | | | | | | | |
| 重量 約35g | | | | | | | | | | |

- アダプタを使わずに48種類のメディアを読み書き可能、アダプタ付きならさらに6種類のメディアを読み書き可能
- 多彩なメディアに対応し、microSD直挿しもできる
- 外部電源を必要としないUSBバスパワー駆動でパソコンに接続するだけで使える
- 高速版のメディアに対応し大容量データを素早く移動できる
- USB2.0/ハイスピードに対応

■対応メディア



※各専用アダプタをお使いになることで、ご使用いただけます。(専用アダプタは製品には付属していません)



MR-A39NRD
 レッド
 4953103432321



MR-A39NWHF1
 ホワイト
 4953103432314

33+5メディア USB Type-Cコネクタ搭載メモリーリーダー | 税込 ¥8,976
 "USB3.1"規格の"Type-C"コネクタ搭載、メディアからの高速データ転送を実現!



MR3C-A010BK
 ブラック
 4953103461376

| | | | | | | | |
|----------------------------------|--------|---------|-------|-----------|--------|-----------|--------------|
| Win 11 | Win 10 | Win 8.1 | Win 7 | Win Vista | Win 12 | Mac OS 11 | Mac OS 10.10 |
| インターフェイス USB3.1 Gen1 | | | | | | | |
| サイズ W68.0×D45.0×H16.0mm ※ケーブルを除く | | | | | | | |
| 重量 約46g | | | | | | | |
| 付属品 USBケーブル(約10cm ※コネクタを含まず) | | | | | | | |

- オモテとウラがなく、向きを気にせず挿し込み可能な"USB Type-C"コネクタを持つパソコンに接続して使用可能
- 1万回の抜き差しに耐える堅牢なコネクタを採用し、頻りに抜き差しする環境でも破損しにくい構造
- microSDメモリーカードなど、アダプタなしで33種類のメディアに対応。別途変換アダプタの使用でさらに5種類に対応
- コネクタ形状USB Type-C (オス)×1
- 電源電圧:5V
- ※USB Type-C端子を搭載するパソコンで使用できます

■対応メディア



※各専用アダプタをお使いになることで、ご使用いただけます。(専用アダプタは製品には付属していません)

USB Type-Cメモリーリーダー | 税込 各 ¥4,455
 USB Type-C対応のスティックタイプ(SD/microSD)

スティックタイプ



MR3C-D011BK
 ブラック
 4953103340305

MR3C-D011WH
 ホワイト
 4953103340312

| | | | | | | | | | | |
|------------------------|--------|---------|-------|-----------|--------|--------|-----------|--------------|-------------|------------|
| Win 11 | Win 10 | Win 8.1 | Win 7 | Win Vista | Win XP | Win 12 | Mac OS 11 | Mac OS 10.15 | Mac OS 5.0~ | Android OS |
| インターフェイス USB Type-C | | | | | | | | | | |
| サイズ W55.8×D18.2×H9.8mm | | | | | | | | | | |
| 重量 約8g | | | | | | | | | | |

- 最新規格のUSB Type-Cコネクタ搭載のパソコンやスマートフォンで使用可能
- microSDメモリーカードなどの小型メディアも、アダプタ不要でそのまま挿し込み可能
- メディアへのアクセス状態が分かるアクセラランプを装備
- USB Type-Cコネクタ直付けタイプ、オモテとウラがなく、向きを気にせず挿し込み可能
- 1万回の抜き差しに耐える堅牢なコネクタを採用し、頻りに抜き差しするような環境においても破損しにくい構造
- 本製品を使用すると、デジカメからパソコンにデータを直接転送する場合と比較して、約9倍の速さで転送可能 ※
- 外部電源を必要としないUSBバスパワー駆動
- ※USB3.1 Gen1対応機器接続時、当社試験環境による

■対応メディア



※minSD/minSDHCカード、MMC/microカードには専用アダプタをお使いになることで、ご使用いただけます。(専用アダプタは製品には付属していません)

詳しくはWEBをチェック



外付けSSD

外付けポータブルSSD

衝撃・振動に強いUSB3.2(Gen1)対応データ復旧サービスLite付き外付けポータブルSSD



ブラック



ホワイト

Table listing capacities (120GB, 250GB, 500GB, 1TB, 2TB) and prices for Black and White models.

- 読み込み最大400MB/s、書き込み最大320MB/sの高速データ転送を実現するUSB3.2(Gen1)対応外付けポータブルSSD ※1
■PlayStation® 4、PlayStation® 4 Pro、PlayStation® 5に接続し、ゲームデータを外付けSSDに保存することで、ゲームの起動時間やセーブデータのロード時間が短縮され、より快適なゲームプレイが可能 (120GBを除く) ※2
■PlayStation® 5に接続し、PlayStation® 5のゲームデータを外付けSSDに保存することで、本体ストレージの空き容量を確保が可能 (120GBを除く) ※3
■ハードディスクのような物理的動作により磁気ディスクヘデータを記録するのではなく、電気的動作によりフラッシュメモリへデータを記録するため、データアクセス時間が大幅に短く、高速データ転送が可能
■衝撃や振動によって破損しやすいディスク駆動部品がないため、高い耐衝撃性能と耐振動性能を兼ね備えています
■外部電源を必要としないUSBバスパワー駆動なので、パソコンのUSBポートに接続するだけですくに使えます ※4
■モーターなどの駆動部品がないため、書き込み時の騒音もなく、ハードディスクに比べて消費電力を大幅に抑制
■1年間の保証期間内で1回限り、無償でデータ復旧サービスLiteを利用可能 ※5 ※6
■アクセス状態がわかるLEDランプを装備
■Eコマースホームページからダウンロードすることで、パスワード自動認証機能付きセキュリティソフト「PASS (Password Authentication Security System)」を使用可能
■保証期間を「1年間」としていただきますので、安心してご利用いただけます
※1:USB3.2(Gen1)でご利用になるには、機器側がUSB3.2(Gen1)に対応している必要があります
※2:PlayStation® 5で使用する場合はPlayStation® 4のソフトウェアのみのみとなります
※3:PlayStation® 5のソフトウェアを外付けSSDから起動することはできません
※4:Macで使用する場合は、本体側でフォーマット (初期化) を行う必要があります
※5:データ復旧サービスLiteは、データ削除したなど、誤操作によるデータの消失で復旧対象物のデータが上書きされていない状態のみに限ります。誤操作以外の障害は有償のデータ復旧サービスとなります
※6:データ復旧サービスLiteは、製品状態により必ずしもすべてのデータが完全に復旧することを約束するものではありません、データ損害については当社は責任を負いません

Table with specifications: 対応OS, 対応ゲーム機, インターフェイス, コネクタ形状, データ転送速度, サイズ, 重量, 付属品.

外付けポータブルSSD

PC/スマートフォン/ゲーム機/テレビなどさまざまなデバイスで使用可能



ブラック



シルバー

Table listing capacities (250GB, 500GB, 1TB) and prices for Black and Silver models.

- スライド操作でUSB-AとUSB Type-C™を切り替えられる
■接続するだけですくで使用可能
■コンパクトで持ち運びや収納にも便利
■読み込み最大600MB/s、書き込み最大400MB/sの高速データ転送を実現するUSB3.2(Gen2)対応
■シャープ(アークオス)、ソニー(ブラビア)、レグザ、パナソニック(ビエラ・ディーガ)、ハイセンス、LGエレクトロニクスなどのデジタルテレビに接続可能
■お好みのストラップを装着できるストラップホールを装備 ※1
■USB3.2(Gen1)/USB3.1(Gen1)/USB3.0/USB2.0への下位互換が可能で、そのまま接続可能 ※2
■テレビレコーダーに接続することで、番組の録画や2番組同時録画などのさらに便利な機能もご利用可能 ※3
■PlayStation® 4、PlayStation® 4 Pro、PlayStation® 5に接続し、ゲームデータを外付けSSDに保存することで、ゲームの起動時間やセーブデータのロード時間が短縮され、より快適なゲームプレイが可能
■PlayStation® 5に接続し、PlayStation® 5のゲームデータを外付けSSDに保存することで、本体ストレージの空き容量を確保が可能 ※4 ※5
■高い耐衝撃性能と耐振動性能
■モーターなどの駆動部品がないため、書き込み時の騒音もなく、ハードディスクに比べて消費電力を大幅に抑えられます
■外部電源を必要としないUSBバスパワー駆動なので、USBポートに接続するだけですくに使えます
■パスワードを設定してデータを保護
■未登録のパソコンに接続したときは、パスワード入力进行を要求するので、盗難や紛失時のデータ漏えいを防止
※1:本製品にストラップは付属していません
※2:USB3.2(Gen2)でご利用になるには、機器側がUSB3.2(Gen2)に対応している必要があります
※3:機能の詳細、対応可否はテレビ側の仕様により異なります
※4:PlayStation® 5で使用する場合はPlayStation® 4のソフトウェアのみのみとなります
※5:PlayStation® 5のソフトウェアを外付けSSDから起動することはできません

Table with specifications: 対応OS, 対応ゲーム機, 対応機種, インターフェイス, コネクタ形状, データ転送速度, セキュリティソフト, ウェア対応機種, サイズ, 重量, 電源, 保証期間.

外付けポータブルSSD

衝撃・振動に強いUSB3.2(Gen2) 対応外付けポータブルSSD



ブラック



レッド



ホワイト

Table listing capacities (250GB, 500GB, 1TB) and prices for Black, Red, and White models.

- 読み込み最大590MB/s (250GB)、600MB/s (500GB-1TB)、書き込み最大260MB/s (250GB)、500MB/s (500GB-1TB)の高速データ転送を実現するUSB3.2(Gen2)対応外付けポータブルSSD ※1
■PlayStation® 4、PlayStation® 4 Pro、PlayStation® 5に接続し、ゲームデータを外付けSSDに保存することで、ゲームの起動時間やセーブデータのロード時間が短縮され、より快適なゲームプレイが可能 ※2
■PlayStation® 5に接続し、PlayStation® 5のゲームデータを外付けSSDに保存することで、本体ストレージの空き容量を確保が可能 ※3 ※4
■USB3.2(Gen2)/USB3.0およびUSB2.0への下位互換が可能で、そのまま接続可能
■ハードディスクのような物理的動作により磁気ディスクヘデータを記録するのではなく、電気的動作によりフラッシュメモリヘデータを記録するため、データアクセス時間が大幅に短く、高速データ転送が可能
■衝撃や振動によって破損しやすいディスク駆動部品がないため、高い耐衝撃性能と耐振動性能を兼ね備えています
■モーターなどの駆動部品がないため、書き込み時の騒音もなく、ハードディスクに比べて消費電力を大幅に抑制
■アクセス状態がわかるLEDランプを装備
■Eコマースホームページからダウンロードすることで、パスワード自動認証機能付きセキュリティソフト「PASS (Password Authentication Security System)」を使用可能
■保証期間を「1年間」としていただきますので、安心してご利用いただけます
※1:USB3.2(Gen2)でご利用になるには、機器側がUSB3.2(Gen2)に対応している必要があります
※2:PlayStation® 5で使用する場合はPlayStation® 4のソフトウェアのみのみとなります
※3:PlayStation® 5のソフトウェアを外付けSSDから起動することはできません
※4:PlayStation® 4でご利用、PlayStation® 4 Proの前面ポートでご利用の際は別途延長ケーブルをご用意ください
※5:Macで使用する場合は、本体側でフォーマット (初期化) を行う必要があります

Table with specifications: 対応OS, 対応ゲーム機, インターフェイス, コネクタ形状, データ転送速度, サイズ, 重量.

※PlayStation® 4でのご利用、PlayStation® 4 Proの前面ポートでご利用の際は別途延長ケーブルをご用意ください。

外付けポータブルSSD

USBメモリーサイズの超小型で、読み込み最大600MB/sの高速データ転送を実現



ブラック



レッド

Table listing capacities (250GB, 500GB, 1TB) and prices for Black and Red models.

- 抗菌・抗ウイルス加工を本体表面に施した外付けSSD
■コンパクトで持ち運びや収納にも便利
■読み込み最大600MB/s、書き込み最大400MB/sの高速データ転送を実現
■シャープ(アークオス)、ソニー(ブラビア)、レグザ、パナソニック(ビエラ・ディーガ)、ハイセンス、LGエレクトロニクスなどのデジタルテレビに接続可能
■お好みのストラップを装着できるストラップホールを装備 ※1
■USB3.2(Gen1)/USB3.1(Gen2,Gen1)/USB3.0/USB2.0への下位互換が可能 ※2
■テレビレコーダーに接続することで、番組の録画や2番組同時録画などのさらに便利な機能もご利用可能 ※3
■PlayStation® 4、PlayStation® 4 Pro、PlayStation® 5に接続し、ゲームデータを外付けSSDに保存することで、ゲームの起動時間やセーブデータのロード時間が短縮され、より快適なゲームプレイが可能
■PlayStation® 5に接続し、PlayStation® 5のゲームデータを外付けSSDに保存することで、本体ストレージの空き容量を確保が可能 ※4 ※5
■高い耐衝撃性能と耐振動性能
■モーターなどの駆動部品がないため、書き込み時の騒音もなく、ハードディスクに比べて消費電力を大幅に抑えられます
■外部電源を必要としないUSBバスパワー駆動なので、USBポートに接続するだけですくに使えます
■指定したパソコン (最大3台) で一度パスワードを設定すると、二度目からは面倒なパスワード入力をすることなくデータを保護することが可能
■未登録のパソコンに接続したときは、パスワード入力进行を要求するので、盗難や紛失時のデータ漏えいを防止
■財団法人日本規格協会(JSA)が定める抗菌性試験に準拠
■SSDで、PS4®の「ゲームデータ」のロード時間を高速化
※1:本製品にストラップは付属していません
※2:USB3.2(Gen2)でご利用になるには、機器側がUSB3.2(Gen2)に対応している必要があります
※3:機能の詳細、対応可否はテレビ側の仕様により異なります
※4:PlayStation® 5で使用する場合はPlayStation® 4のソフトウェアのみのみとなります
※5:PlayStation® 5のソフトウェアを外付けSSDから起動することはできません

Table with specifications: 対応OS, 対応ゲーム機, 対応機種, インターフェイス, コネクタ形状, データ転送速度, セキュリティソフト, ウェア対応機種, サイズ, 重量, 電源, 保証期間.

メモリ

工事ソリューション

ネットワークカメラ

無線LAN/有線LAN/スイッチングハブ

LANケーブル

NAS

ハードディスク/DVD/CDプレーヤー

カスタムPC

ZEROSHOCKタブレット

デジタルサイネージ/TV会議システム

USBメモリ

SDメモリーカード

メモリリーダライター

外付けSSD/メモリモジュール

マウス

キーボード/テンキーボード

WEBカメラ

ヘッドセット

スタンドマイク

ドキュメント/USBハブ

スキャナ

USB/Type-C/USB延長ケーブル

スマートフォンプリントアウトケーブル/交換アダプタ

テレビ用アクセサリ

IEEE1394/プリンターケーブル/SATAケーブル

HDMIケーブル/交換アダプタ

切替器/分配器

電源タップ/ケーブルその他

アクセサリ

セキュリティ/耐震用品

OAフィルター

キーボードカバー/ノートPCケーブル/スタンド/冷却用品

クリーナー

マウスパッド

キャリングバッグ/インナーバッグ

カメラアクセ/電子辞書用品

メディアケース

ラベル/用紙

ラック/保管庫/デジタルサイネージスタンド

スマートフォン/フィルム/モバイルバッテリー

車載アクセサリ

スマートフォンアクセサリ

タブレット用アクセサリ

スピーカー

オーディオプレイヤー/アクセサリ

AVケーブル

アルコールチェッカー/体組成計

詳しくはWEBをチェック



メモリ

工事ソリューション

ネットワークカメラ

無線LAN/有線LAN/
スイッチングハブ

LANケーブル

NAS

ハードディスク/
DVD/CDプレーヤー

カスタムPC

ZEROSHOCK
タブレット

デジタルサイネージ/
TV会議システム

USBメモリ

SDメモリーカード

メモリ

リーダライタ

外付けSSD/
メモリモジュール

マウス

キーボード/
テンキーボード

WEBカメラ

ヘッドセット

スタンドマイク

ドッキングステーション/
USBハブ

スキャナ

USB Type-C/
USB延長ケーブル

スマートフォン用
ケーブル/
変換アダプタ

テレビ用アクセサリ

IEEE1394/
プリンターケーブル

SATAケーブル

HDMIケーブル/
変換アダプタ

切替器/
分配器

電源タップ/
ケーブルその他
アクセサリ

セキュリティ/
耐震用品

OAフィルター

キーボードカバー/
ノートPCケーブル/
スタンド/冷却用品

クリーナー

マウスパッド

キャリングバッグ/
インナーバッグ

カメラアクセ/

電子辞書用品

メディアケース

ラベル/用紙

ラック/保管箱/
デジタル

サインスタンド

スマートフォンケース/
フィルム/
モバイルバッテリー

車載アクセサリ

スマートフォン用
アクセサリ

タブレット用
アクセサリ

スピーカー

オーディオプレーヤー用
アクセサリ

テレビ用アクセサリ

AVケーブル

アルコールチェッカー/
体組成計

詳しくは
WEBをチェック

QRコード

QRコード

QRコード

QRコード

QRコード

QRコード

外付けSSD/内蔵SSD

外付けポータブルSSD

USB Type-C™コネクタで接続、ドッキングステーション機能を搭載



| | | | |
|------|----------------------|------------|-------------------|
| ブラック | 250GB ESD-DSA0250GBK | 税込 ¥19,514 | 4549550 253659 |
| | 500GB ESD-DSA0500GBK | 税込 ¥25,168 | 4549550 253666 |

ブラック

- ウルトラワイドモニター(3440×1440、2560×1080)に対応
- USB3.2(Gen1)に対応したUSBポートを2ポート搭載
- USB Type-C™コネクタを經由して最大100Wの電力をデバイスやパソコン本体に供給するUSB Power Deliveryに対応 ※1
- 本製品を經由し、パソコン本体を充電可能
- USB Power DeliveryポートをUSB Type-C™ポートとしても使用可能
- パソコンから外部モニターへ映像出力ができるHDMIポート
- USB Type-C™コネクタは、表と裏がなく、向きを気にせず差し込み可能
- 高速データ転送が可能で、アクセス状態がわかる動作確認LEDランプを搭載
- 保証期間が1年間のため、安心してご利用いただけます

| | |
|----------------------|---|
| 対応OS | Windows 11/10/8.1/macOS Monterey 12/macOS Big Sur 11/macOS Catalina 10.15/macOS Mojave 10.14/iPadOS 15/14/Android 12/11/10/9/8 |
| コネクタ仕様 (アップストリーム) | USB Type-C™<Gen1(5Gbps)>、USB Power Delivery対応(最大入力100W/最大出力85W)、DisplayPort Alt mode(USB2.0接続時はUSB2.0互換で動作(USB2.0時は映像出力非対応)) |
| USBポート (ダウンストリーム) | USB3.2 Type-C™<Gen1(5Gbps)>メス×1、USB3.2(Gen1) Standard-Aメス×2 (供給電力値:USB3.2 Type-C™:最大0.5A、USB 3.2 standard-A:最大1.5A) (USB Power DeliveryポートをUSB Type-C™ポートとして使用した場合) |
| 接続端子(ダウンストリーム) | HDMI(最大4K@30Hz)×1 |
| データ転送速度 | 読み出し:最大400MB/s、書き込み:最大320MB/s (USB3.2(Gen1)でご使用になるには、機器側がUSB3.2(Gen1)に対応している必要があります) |
| 電源方式 | USB Type-C™端子メス(最大100Wまで)、バスパワー |
| ケーブル長 | 約0.62m ※コネクタ含まず |
| サイズ | W130×D130×H29mm (突起物除く) |
| 重量 | 約273g※ケーブル含む |
| 動作環境 | 5~35℃/20~80%RH |
| 保証期間 | 1年 |

2.5インチ SerialATA接続内蔵SSD | オープン価格

取り出したHDDが再利用できる変換ケースが付属。内蔵HDDを、3ステップで簡単に換装できる



| | |
|-------------------|-------------------|
| 240GB ESD-IB0240G | 4549550 117371 |
| 480GB ESD-IB0480G | 4549550 117388 |
| 960GB ESD-IB0960G | 4549550 117395 |



変換ケースが付属し、取り出したハードディスクを再利用可能

| | |
|----------|---|
| インターフェイス | 2.5インチ SATA3.0(6Gbps) |
| データ転送速度 | 読み出し:500MB/s、書き込み:430MB/s |
| サイズ | W100.45×D69.85×H7mm |
| 重量 | 47.5g |
| 付属品 | USB3.2(Gen1)-A-Micro-B(USB3.1(Gen1)/USB3.0/2.0互換)ケーブル (USB3.0/USB2.0互換、約0.25m※コネクタ含まず)×1、変換ケース×1、 7mm-9.5mm変換スペーサー×1、マニュアル×1、ライセンススタンパシート×1、PS4用設定マニュアル |

M.2 PCIe接続内蔵SSD | PlayStation® 5に最適な専用設計のヒートシンク付きで、快適にゲームを楽しめる



| | | | |
|------|--------------------|------------|-------------------|
| ブラック | 500GB ESD-IPS0500G | 税込 ¥32,241 | 4549550 241182 |
| | 1TB ESD-IPS1000G | 税込 ¥46,376 | 4549550 241199 |
| | 2TB ESD-IPS2000G | 税込 ¥84,568 | 4549550 241205 |

スマートフォン用外付けバックアップSSD

スマホ、タブレットで使えて、本体の容量不足を解消



| | | | |
|------|----------------------|------------|-------------------|
| ブラック | 250GB ESD-ESH0250GBK | 税込 ¥25,168 | 4549550 257725 |
| | 500GB ESD-ESH0500GBK | 税込 ¥33,660 | 4549550 257732 |

ブラック

- パソコンを使わずに、スマートフォンやタブレットの写真や動画、連絡先などのデータを直接保存可能 ※1
- 最大400MB/s、書き込み最大320MB/sの高速データ転送を実現するUSB3.2(Gen1)対応
- 本体の容量不足を解消 ※2
- 無料でダウンロードできる専用アプリ「ELECOM ExtorageLink」で簡単に操作可能
- 保存したデータは、同じスマートフォンやタブレットはもちろん、新しく購入したスマートフォンやタブレットに転送することも可能
- 本製品とスマートフォン/タブレットを接続することで、本体の充電も可能
- 付属のUSBケーブルを使用することで、パソコンでもポータブルSSDとして使用可能
- ※1スマートフォンを接続するケーブルは別途販売しています。
- ※2スマートフォンに接続時は必ず付属のACアダプターをご利用ください

| | |
|-----------|---|
| 対応OS | Windows 11/10/8.1/macOS Monterey 12/macOS Big Sur 11/macOS Catalina 10.15/macOS Mojave 10.14/iOS 15/14/12/iPadOS 15/14/Android 12/11/10/9/8 |
| インターフェイス | USB3.2(Gen1)/USB3.1(Gen1)/USB3.0 |
| データ転送速度 | 読み出し:最大400MB/s、書き込み:最大320MB/s (USB3.2(Gen1)でご使用になるには、機器側がUSB3.2(Gen1)に対応している必要があります) |
| 入力電圧 | 5V(USBバスパワー)、100V、50/60Hz (ACアダプター)※スマホに接続時 |
| コネクタ形状 | USB3.2 Micro-B×1(パソコン接続時)、USB2.0-A×1(スマホ接続時) |
| 出荷時フォーマット | exFAT |
| アクセスLED | ○ |
| サイズ | W115.7×D115.7×H11mm (本体のみ、突起部を除く) |
| 付属品 | USB3.2(Gen1)(USB3.1(Gen1)/USB3.0/USB2.0互換)ケーブル(約0.6mコネクタ含まず)×1、 ACアダプター×1 |
| 使用可能地域 | 日本国内(本製品の日本国外での使用、サポート、保証については、一切お受けいたしかねますので、あらかじめご了承ください。) |
| 電気用品安全法 | PSEマーク表示 |
| 保証期間 | 1年 |

M.2 PCIe接続内蔵SSD

3ステップで簡単に換装してパソコンを容量アップできる内蔵M.2 2280 SSD



| | | | |
|------|--------------------|------------|-------------------|
| ブラック | 256GB ESD-IM20256G | 税込 ¥13,860 | 4549550 215770 |
| | 512GB ESD-IM20512G | 税込 ¥18,095 | 4549550 215787 |
| | 1TB ESD-IM21024G | 税込 ¥39,303 | 4549550 215794 |

- 内蔵SSDを、3ステップで簡単に換装できる内蔵M.2 2280 SSDのオールインワンセット
- 読み込み最大3100MB/s(256GB)、3400MB/s(512GB・1TB)、書き込み最大1100MB/s(256GB)、2400MB/s(512GB)、3000MB/s(1TB)の高速データ転送を実現
- 変換ケースはUSB3.2(Gen2)対応で、データの高速コピーが可能
- Webからダウンロードして使用できるデータ移行ソフト「HD革命 Copy Drive Lite」が付属
- 幅広いパソコンで使用できるUSB-A、USB Type-C™の2種類が付属
- 完全スクリーンレス設計となっており、簡単に内蔵SSDを取り付けでき、取り出した内蔵SSDを再利用可能
- シリコン放熱シートとアルミ製ヒートシンクを付属、SSDの内部温度を最適に保つことで、高温によるSSDの性能低下を抑制

| | |
|----------|---|
| 対応OS | Windows11/10/8.1 ※日本語OSのみ |
| インターフェイス | PCIe 3.0×4 |
| コネクタ形状 | M.2 2280 |
| データ転送速度 | 読み出し/ 最大3100MB/s(256GB)、3400MB/s(512GB)、3400MB/s(1TB)、 書き込み/ 最大1100MB/s(256GB)、2400MB/s(512GB)、3000MB/s(1TB) |
| サイズ | 幅22mm×奥行80mm×高さ3mm(本体)、幅40mm×奥行117.6mm×高さ13.5mm(ケース) |
| 重量 | 約8g(本体)、約44g(ケース) |
| 保証期間 | 1年 |
| 付属品 | USB Type-C(TM) to USB-Aケーブル(約0.25m コネクタ含まず)、 USB Type-C(TM) to USB Type-C(TM)ケーブル(約0.25m コネクタ含まず)、放熱シート×2、ヒートシンク×1、変換ケース×1 |

※表記価格は全て税込価格です。

■エンドユーザー様向けお問合せ先

(TEL) 0570-056-567 受付時間 10:00~19:00 月曜日~土曜日 ※祝祭日営業(夏期、年末年始特定休業日を除く)

■修理に関するお問合せ先

(TEL) 0265-74-1470 受付時間 9:00~12:00、13:00~17:00 月曜日~金曜日(祝・祭日、夏期、年末年始特定休業日を除く)

メモリモジュール

あなたのパソコンの対応メモリがすぐわかる!!

<http://www.elecom.co.jp/>



詳しい情報はQRコードからアクセス可能です。

ご使用のパソコンのメーカー名やシリーズ名、型番などから、対応するエレコム製メモリモジュールの対応型番を調べることができます。

メーカー/シリーズ名・型番/発売時期から検索する

メーカー、シリーズ名・型番、発売時期の項目で、わかっている情報から検索することができます。

携帯から検索

QRコード対応の携帯電話でQRコードを撮影してアクセスするか、URLを直接入力してアクセスして検索することができます。



メモリ増設のメリットなどの情報がわかる

メモリ容量を増やすことでのメリットなどの情報をご覧ください。増設可能なメモリの確認方法や取り付け方法を、写真付きでわかりやすく解説しています。



Peripheral

入力機器



ワイヤレスマウス 100



有線マウス 103



スタンダード/
コンパクトキーボード 105



ミニサイズキーボード/
テンキーボード 109



WEBカメラ 110



ヘッドセット 112



USB ハブ 118



スキャナ 121

自分らしく、機能的に、
PC環境を整える。
PCをもっと楽しむ。

入力機器

工事ソリューション

ネットワークカメラ

無線LAN/有線LAN/スイッチングハブ

LANケーブル

NAS

ハードディスク/DVD/CDプレーヤー

カスタムPC

ZEROSHOCK タブレット

デジタルサイネージ/TV会議システム

USBメモリ

SDメモリーカード

メモリ リードライター 外付けSSD/メモリモジュール

マウス

キーボード/テンキーボード

WEBカメラ

ヘッドセット

スタンドマイク

ドッキングステーション/USBハブ

スキャナ

USB/Type-C/USB延長ケーブル

スマートフォン用ケーブル/変換アダプタ

テレビ用アクセサリ

IEEE1394/プリンターケーブル/SATAケーブル

HMケーブル/変換アダプタ

切替器/分配器

電源タップ/ケーブルその他アクセサリ

セキュリティ用品/耐震テープ

OAフィルター

キーボードカバー/ノートPCケーブル/スタンド/冷却用品

クリーナー

マウスパッド

キャリングバッグ/インナーバッグ

カメラアクセ/電子辞書用品

メディアケース

ラベル/用紙

ラック/保管箱/デジタル

サイネージ/スタンド

スマートホン用ケーブル/フィルム/モバイルバッテリー

車載アクセサリ

スマートフォン用アクセサリ

タブレット用アクセサリ

スピーカー

オーディオプレーヤー用アクセサリ/テレビ用アクセサリ

AVケーブル

アルコールチェッカー/体組成計

詳しくはWEBをチェック

QRコード

ワイヤレスマウス

抗菌 ワイヤレス静音光学式マウス **ワイヤレス 2.4GHz**

| | |
|---|---|
| 3ボタン/Sサイズ 税込 各 ¥1,925 | 3ボタン/Mサイズ 税込 各 ¥2,112 |
|  M-DY10DRSKBKBL ライトブルー 4549550203975 |  M-DY11DRSKBU ブルー 4549550204019 |
|  M-DY10DRSKPN ピンク 4549550203982 |  M-DY11DRSKNV ネイビー 4549550204026 |
|  M-DY10DRSKWBK ブラック 4549550203968 |  M-DY11DRSKWH ホワイト 4549550204033 |
| マウスサイズ W51.0×D84.0×H35.9mm | マウスサイズ W57.8×D94.6×H39.0mm |
| Win 7~11 | Win 7~10 |
| Mac OS 10.11~10.15 | |
| 共通仕様 | |
| 周波数帯域 2.4GHz帯 | 想定使用可能時間 約215日間※1 |
| インターフェイス USB | 電波到達距離 非磁性体 約10m、磁性体 約3m※2 |
| 分解能 1000カウント | マウスサイズ W18.0×D15.0×H6.3mm |
| 連続作動時間 約94時間 | レシーバサイズ W18.0×D15.0×H6.3mm |
| 連続待機時間 約750日間 | 付属品 動作確認用単4形アルカリ乾電池×1、ユーザーズマニュアル×1 |

抗菌ワイヤレスBlueLEDマウス **ワイヤレス 2.4GHz**

| | |
|---|--|
| 5ボタン 税込 各 ¥3,883 | 静音5ボタン 税込 各 ¥4,268 |
|  M-BL21DBKRD レッド 4549550203791 |  M-BL21DBSKRD レッド 4549550203821 |
|  M-BL21DBKWH ホワイト 4549550203807 |  M-BL21DBSKWH ホワイト 4549550203838 |
|  M-BL21DBKKBK ブラック 4549550203784 |  M-BL21DBSKKBK ブラック 4549550203814 |
| Win 7~11 | Win 7~10 |
| Mac OS 10.11~10.15 | |
| 共通仕様 | |
| 周波数帯域 2.4GHz帯 | 想定使用可能時間 約406日間※1 |
| インターフェイス USB | 電波到達距離 非磁性体 約10m、磁性体 約3m※2 |
| 分解能 1000/1500/2000カウント(切替可能) | マウスサイズ W56.0×D98.0×H34.3mm |
| 連続作動時間 約235時間 | レシーバサイズ W18.0×D13.1×H5.7mm |
| 連続待機時間 約416日間 | 付属品 動作確認用単3形アルカリ乾電池×1、ユーザーズマニュアル×1 |

3DCAD用無線3ボタンマウス **ワイヤレス 2.4GHz**

| | |
|---|------------------------------------|
|  M-CAD01DBBK ブラック 4549550134538 税込 ¥4,862 | Win XP~11 |
| 周波数帯域 2.4GHz帯 | 想定使用可能時間 約632日間※1 |
| インターフェイス USB | 電波到達距離 非磁性体 約10m、磁性体 約3m※2 |
| 分解能 600/1200カウント | マウスサイズ W70.5×D110.0×H38.0mm |
| 連続作動時間 約321時間 | レシーバサイズ W15.0×D18.0×H6.0mm |
| 連続待機時間 約937日間 | 付属品 動作確認用単3形アルカリ乾電池×1、ユーザーズマニュアル×1 |



ハードウェアマクロ搭載マウス (2台切替) Bluetooth

| | | |
|---|---|--|
|  M-DC01MBBK ブラック 4953103350502 税込 ¥17,600 | Win 7~11 | Mac OS Catalina 10.15 |
| 周波数帯域 2.4GHz帯 | Bluetooth適合規格 Bluetooth®4.0 Class2 | Bluetooth適合規格 Bluetooth®4.0 Class2 |
| Bluetooth適合規格 Bluetooth®4.0 Class2 | プロファイル HOGP (HID Over GATT Profile) | プロファイル HOGP (HID Over GATT Profile) |
| 分解能 50~3000カウント (50カウント単位で設定可能) | 連続作動時間 2.4GHz接続時:約322時間、Bluetooth接続時:約256時間 | 連続待機時間 2.4GHz接続時:約416日間、Bluetooth接続時:約1041日間 |
| 連続作動時間 2.4GHz接続時:約322時間、Bluetooth接続時:約256時間 | 想定使用可能時間 2.4GHz接続時:約500日間、Bluetooth接続時:約536日間※1 | 電波到達距離 非磁性体 約10m、磁性体 約3m※2 |
| 連続待機時間 2.4GHz接続時:約416日間、Bluetooth接続時:約1041日間 | マウスサイズ W76.0×D123.0×H44.0mm | 付属品 動作確認用単3形アルカリ乾電池×2、ユーザーズマニュアル×1 |

Bluetooth® 4.0 Ultimate Blue 6ボタンマウス 税込 各 ¥6,820

| | | | | |
|--|---|-------------------------------------|-------------------------------------|---|
|  M-BT21BBBK ブラック 4953103354678 | Win 7~11 | Mac OS Catalina 10.15 | iOS 13.4 | Android 13.4 |
| 周波数帯域 2.4GHz帯 | Bluetooth適合規格 Bluetooth®4.0 Class2 | Bluetooth適合規格 Bluetooth®4.0 Class2 | Bluetooth適合規格 Bluetooth®4.0 Class2 | Bluetooth適合規格 Bluetooth®4.0 Class2 |
| Bluetooth適合規格 Bluetooth®4.0 Class2 | プロファイル HOGP (HID Over GATT Profile) | プロファイル HOGP (HID Over GATT Profile) | プロファイル HOGP (HID Over GATT Profile) | プロファイル HOGP (HID Over GATT Profile) |
| 分解能 1000/2000カウント(切替可能) | 連続作動時間 約83時間 | 連続待機時間 約197日 | 想定電池使用時間 約156日※1 | 電波到達距離 非磁性体 約3m、磁性体 約10m※2 |
| 連続作動時間 約83時間 | 連続待機時間 約197日 | 想定電池使用時間 約156日※1 | マウスサイズ W52.3×D81.7×H32.4mm | 電源(本体) 単4形アルカリ乾電池、単4形マンガン乾電池、単4形ニッケル水素電池のいずれか1本 |
| 連続待機時間 約197日 | 電源(本体) 単4形アルカリ乾電池、単4形マンガン乾電池、単4形ニッケル水素電池のいずれか1本 | マウスサイズ W52.3×D81.7×H32.4mm | 付属品 動作確認用単4形アルカリ乾電池×1、ユーザーズマニュアル×1 | |

ハードウェアマクロ搭載マウス 税込 各 ¥17,600 **ワイヤレス 2.4GHz**

| | | |
|---|---|---|
| サイドホイール/Sサイズ | サイドホイール/Mサイズ | サイドホイール/Lサイズ |
|  M-DWS01DBBK ブラック 4953103350533 |  M-DWM01DBBK ブラック 4953103350526 |  M-DWL01DBBK ブラック 4953103350519 |
| 連続作動時間 約130時間 | 連続作動時間 約154時間 | 連続作動時間 約356時間 |
| 連続待機時間 約416日間 | 連続待機時間 約468日間 | 連続待機時間 約1041日間 |
| 想定使用可能時間 約260日間※1 | 想定使用可能時間 約306日間※1 | 想定使用可能時間 約684日間※1 |
| マウスサイズ W63.0×D97.0×H41.0mm | マウスサイズ W71.0×D109.0×H40.0mm | マウスサイズ W81.0×D126.0×H45.0mm |
| 付属品 動作確認用単4形アルカリ乾電池×2 | 付属品 動作確認用単4形アルカリ乾電池×2 | 付属品 動作確認用単3形アルカリ乾電池×2 |
| Win 7~11 | Mac OS Catalina 10.15 | Win 7~11 |
| Mac OS Catalina 10.15 | | Mac OS Catalina 10.15 |
| 共通仕様 | | |
| 周波数帯域 2.4GHz帯 | 電波到達距離 非磁性体 約10m、磁性体 約3m※2 | 電波到達距離 非磁性体 約10m、磁性体 約3m※2 |
| インターフェイス USB | 付属品 ユーザーズマニュアル×1 | 付属品 ユーザーズマニュアル×1 |
| 分解能 50~3000カウント(50カウント単位で設定可能) | | |

EX-G Ultimate Laserマウス **ワイヤレス 2.4GHz**

| | | |
|---|---|---|
| Sサイズ | Mサイズ | Lサイズ |
|  M-XGS20DLBK ブラック 4953103472198 税込 ¥9,361 |  M-XGM20DLBK ブラック 4953103472181 税込 ¥9,559 |  M-XGL20DLBK ブラック 4953103472174 税込 ¥9,757 |
| Mac OS 10.11 | Mac OS 10.11 | Mac OS Catalina 10.15 |
| 周波数帯域 2.4GHz帯 | 連続作動時間 約104時間 | 連続作動時間 約116時間 |
| 連続作動時間 約104時間 | 連続待機時間 約288日間 | 連続待機時間 約320日間 |
| 連続待機時間 約288日間 | 想定使用可能時間 約203日間※1 | 想定使用可能時間 約225日間※1 |
| マウスサイズ W65.9×D91.6×H39.3mm | マウスサイズ W73.8×D109.6×H40.8mm | マウスサイズ W82.0×D119.9×H42.0mm |
| 付属品 動作確認用単4形アルカリ乾電池×2 | 付属品 動作確認用単3形アルカリ乾電池×2 | 付属品 動作確認用単3形アルカリ乾電池×2 |
| Win Vista~11 | Win Vista~11 | Mac OS Catalina 10.15 |
| Mac OS Catalina 10.15 | | Mac OS Catalina 10.15 |
| 共通仕様 | | |
| 周波数帯域 2.4GHz帯 | 電波到達距離 非磁性体 約10m、磁性体 約3m※2 | 電波到達距離 非磁性体 約10m、磁性体 約3m※2 |
| インターフェイス USB | レシーバサイズ W15.0×D18.0×H6.0mm | レシーバサイズ W15.0×D18.0×H6.0mm |
| 分解能 1600カウント | 付属品 ユーザーズマニュアル×1 | 付属品 ユーザーズマニュアル×1 |

ワイヤレスBlueLEDマウス "TIPS AIR" **ワイヤレス 2.4GHz**

| | | |
|--|---|--|
| 3ボタン | 静音3ボタン | 5ボタン |
|  M-TP10DBBK ブラック 4953103372740 税込 ¥4,070 |  M-TP10DBSBK ブラック 4953103372764 税込 ¥4,862 |  M-TP20DBBK ブラック 4953103372986 税込 ¥5,060 |
| Win 7~11 | Mac OS Catalina 10.15 | Win 7~11 |
| Mac OS Catalina 10.15 | | Mac OS Catalina 10.15 |
| 共通仕様 | | |
| 周波数帯域 2.4GHz帯 | 電波到達距離 非磁性体 約10m、磁性体 約3m※2 | 電波到達距離 非磁性体 約10m、磁性体 約3m※2 |
| インターフェイス USB | マウスサイズ W55.0×D88.4×H39.5mm | マウスサイズ W55.0×D88.4×H39.5mm |
| 分解能 2000カウント | レシーバサイズ W18.0×D15.0×H6.0mm | レシーバサイズ W18.0×D15.0×H6.0mm |
| 連続作動時間 約163時間 | 付属品 動作確認用単4形アルカリ乾電池×1、ユーザーズマニュアル×1 | 付属品 動作確認用単4形アルカリ乾電池×1、ユーザーズマニュアル×1 |
| 連続待機時間 約625日間 | | |

ワイヤレスレーザーマウス **ワイヤレス 2.4GHz**

| | |
|--|--|
| 3ボタン 税込 ¥5,445 | 5ボタン・チルトホイール 税込 ¥6,424 |
|  M-LS14DLBK ブラック 4953103292291 |  M-LS15DLBK ブラック 4953103292352 |
| Win Vista~11 | Mac OS 10.11 |
| Mac OS 10.11 | |
| 共通仕様 | |
| 周波数帯域 2.4GHz帯 | 電波到達距離 非磁性体 約10m、磁性体 約3m※2 |
| 連続作動時間 約450時間 | 連続待機時間 約227日間 |
| 連続待機時間 約227日間 | 想定使用可能時間 約909日間※1 |
| マウスサイズ W60.3×D100.0×H37.0mm | マウスサイズ W63.6×D100.3×H38.8mm |
| Win Vista~11 | Mac OS 10.11 |
| Mac OS 10.11 | |
| 共通仕様 | |
| 周波数帯域 2.4GHz帯 | 電波到達距離 非磁性体 約10m、磁性体 約3m※2 |
| インターフェイス USB | レシーバサイズ W15.0×D18.0×H6.0mm |
| 連続待機時間 約1500日間 | 付属品 動作確認用単4形アルカリ乾電池×2、ユーザーズマニュアル×1 |

※表記価格は全て税込価格です。
※1 1日8時間のパソコン操作中5%をマウス操作に割り当てた場合 ※2 当社環境でのテスト値であり、保証値ではありません。

ワイヤレスマウス

入力機器

BT5.0 EX-Gシリーズ5ボタンマウス Bluetooth

Mサイズ

| | | | | |
|--|---|--|--|---|
| <p>M-XGM15BBBK ブラック 4549550245470</p> | <p>M-XGM15BBBU ブルー 4549550245487</p> | <p>M-XGM15BBSWF/EC ホワイトフェイス 4549550245531</p> | <p>M-XGM15BBBRD レッド 4549550245494</p> | <p>M-XGM15BBSGM/EC ガンメタリック 4549550245524</p> |
| <p>M-XGM15BBSBU ブルー 4549550245517</p> | <p>M-XGM15BBSXBU ブルー 4549550245753</p> | <p>M-XGM15BBSXBU ブラック 4549550247566</p> | | |

静音M 税込 各 ¥7,623 静音 税込 各 ¥8,338

サイズ W73.8×D109.6×H40.8mm

Lサイズ

| | | | | |
|---|---|---|--|--|
| <p>M-XGL15BBBK ブラック 4549550245425</p> | <p>M-XGL15BBBU ブルー 4549550245432</p> | <p>M-XGL15BBSBK ブラック 4549550245456</p> | <p>M-XGL15BBSRU ブルー 4549550245463</p> | <p>M-XGL15BBSRD レッド 4549550245478</p> |
| <p>M-XGL15BBSXBU ブルー 4549550247542</p> | | | | |

静音 税込 各 ¥7,271 静音 税込 各 ¥7,799

サイズ W82.0×D119.9×H42.0mm

共通仕様

| | | | | |
|---------------|------------------------------|--------------|-----------------|-----------|
| Win 8.1-11 | macOS Monterey 12 | Android 7-12 | iOS/iPadOS 15.0 | Chrome OS |
| 周波数帯域 | 2.4GHz帯 | | | |
| Bluetooth適合規格 | Bluetooth® 5.0 Class2 | | | |
| プロファイル | HOGP (HID Over GATT Profile) | | | |
| 分解能 | 2000カウント | | | |
| 連続作動時間 | 約363時間 | | | |
| 連続待機時間 | 約833日間 | | | |
| 想定使用可能時間 | 約675日間※1 | | | |
| 電波到達距離 | 非磁性体 約10m、磁性体 約3m※2 | | | |
| 付属品 | 動作確認用単形3形アルカリ乾電池×1 | | | |

充電式 Bluetooth® 4.2 薄型マウス “Slint” 4ボタン Bluetooth

取納ポーチなし 税込 ¥5,346 取納ポーチ付 税込 各 ¥8,360

| | | | | |
|--|---|--|--|---|
| <p>M-TM15BGM/EC ガンメタリック 4549550245197</p> | <p>M-TM15BBBK ブラック 4549550245159</p> | <p>M-TM15BBBU ブルー 4549550245173</p> | <p>M-TM15BBPN ピンク 4549550245203</p> | <p>M-TM15BBWH ホワイト 4549550245227</p> |
|--|---|--|--|---|

付属品 充電用ケーブル[USB-A⇄USB Micro-B] (ケーブル長:0.15m) ×1

共通仕様

| | | | | |
|---------------|------------------------------|------------|-----------------|-----------|
| Win 8.1-11 | macOS Monterey 12 | Android 11 | iOS/iPadOS 15.0 | Chrome OS |
| 周波数帯域 | 2.4GHz帯 | | | |
| Bluetooth適合規格 | Bluetooth® 4.2 Class2 | | | |
| プロファイル | HOGP (HID Over GATT Profile) | | | |
| 分解能 | 1600カウント | | | |
| 連続作動時間 | 約76時間 | | | |
| 連続待機時間 | 約83日間 | | | |
| 想定使用可能時間 | 約111日間※1 | | | |
| 電波到達距離 | 非磁性体 約10m、磁性体 約3m※2 | | | |
| サイズ | W55.5×D103.8×H28.0mm | | | |

Bluetooth® 4.2 モバイルマウス “Slint” 税込 各 ¥5,060 Bluetooth

| | | | | | |
|---|--|--|--|--|---|
| <p>M-TM10BBBK ブラック 4549550177603</p> | <p>M-TM10BBGY グレー 4549550177627</p> | <p>M-TM10BBBU ブルー 4549550177610</p> | <p>M-TM10BBRD レッド 4549550177641</p> | <p>M-TM10BBPN ピンク 4549550177634</p> | <p>M-TM10BBWH ホワイト 4549550177658</p> |
|---|--|--|--|--|---|

共通仕様

| | | | |
|---------------|------------------------------|--------------|-----------------|
| Win 8.1-10 | macOS Catalina 13.5 | Android 7-10 | iOS/iPadOS 13.5 |
| 周波数帯域 | 2.4GHz帯 | | |
| Bluetooth適合規格 | Bluetooth® 4.2 Class2 | | |
| プロファイル | HOGP (HID Over GATT Profile) | | |
| 分解能 | 1600カウント | | |
| 連続作動時間 | 約307時間 | | |
| 連続待機時間 | 約833日間 | | |
| 想定使用可能時間 | 約596日間※1 | | |
| 電波到達距離 | 非磁性体 約10m、磁性体 約3m※2 | | |
| サイズ | W55.5×D103.8×H28.0mm | | |
| 付属品 | 動作確認用単形3形アルカリ乾電池×1、取納ポーチ×1 | | |

モバイルマウス “Slint” 税込 各 ¥3,883

ワイヤレス 2.4GHz

| | | | | | |
|---|--|--|--|--|---|
| <p>M-TM10BBBK ブラック 4549550177665</p> | <p>M-TM10BBPN ピンク 4549550177696</p> | <p>M-TM10BBBU ブルー 4549550177672</p> | <p>M-TM10BBRD レッド 4549550177702</p> | <p>M-TM10BBGY グレー 4549550177689</p> | <p>M-TM10BBWH ホワイト 4549550177719</p> |
|---|--|--|--|--|---|

共通仕様

| | |
|----------|-----------------------------------|
| Win 7-10 | macOS Catalina |
| 周波数帯域 | 2.4GHz帯 |
| インターフェイス | USB |
| 分解能 | 800/1600カウント (切替可能) |
| 連続作動時間 | 約330時間 |
| 連続待機時間 | 約833日間 |
| 想定使用可能時間 | 約628日間※1 |
| 電波到達距離 | 非磁性体 約10m、磁性体 約3m※2 |
| マウスサイズ | W55.5×D103.8×H28.0mm |
| レシーバサイズ | W15.0×D18.0×H6.0mm |
| 付属品 | レシーバ×1、動作確認用単形3形アルカリ乾電池×1、取納ポーチ×1 |

Bluetooth® 5.0 モバイルマウス “CAPCLIP PRO” 税込 各 ¥8,778 Bluetooth

| | | |
|--|---|---|
| <p>M-CCP1BBRD レッド 4549550179317</p> | <p>M-CCP1BBBK ブラック 4549550179300</p> | <p>M-CCP1BBWH ホワイト 4549550179324</p> |
|--|---|---|

共通仕様

| | | | |
|---------------|---|--------------|-----------------|
| Win 8.1-10 | macOS Catalina 13.5 | Android 7-10 | iOS/iPadOS 13.5 |
| 周波数帯域 | 2.4GHz帯 | | |
| Bluetooth適合規格 | Bluetooth® 5.0 Class2 | | |
| プロファイル | HOGP (HID Over GATT Profile) | | |
| 分解能 | 1600カウント | | |
| 連続作動時間 | 約14時間 | | |
| 連続待機時間 | 約26日間 | | |
| 想定使用可能時間 | 約24日間※1 | | |
| 電波到達距離 | 非磁性体 約10m、磁性体 約3m※2 | | |
| 使用時 | W43.0×D102.0×H34.2mm | | |
| 収納時 | W43.0×D62.5×H34.2mm | | |
| 付属品 | 充電用ケーブル [USB A⇄micro-B] (ケーブル長:0.3m) ×1 | | |

ワイヤレスモバイルマウス “CAPCLIP” 税込 各 ¥6,820 Bluetooth

CAPCLIP (キャップクリップ)

| | | | |
|--|--|---|---|
| <p>M-CC2BRSBU ブルー 4953103321885</p> | <p>M-CC2BRSRD レッド 4953103321892</p> | <p>M-CC2BRSYL イエロー 4953103321915</p> | <p>M-CC2BRSWH ホワイト 4953103321908</p> |
|--|--|---|---|

共通仕様

| | |
|---------------|--|
| Win XP-10 | macOS Sierra |
| 周波数帯域 | 2.4GHz帯 |
| Bluetooth適合規格 | Bluetooth® 3.0 Class2 |
| プロファイル | HID (Human Interface Device) |
| 分解能 | 1200カウント |
| 連続作動時間 | 約18時間 |
| 連続待機時間 | 約36日間 |
| 想定使用可能時間 | 約32日間※1 |
| 電波到達距離 | 非磁性体 約10m、磁性体 約3m※2 |
| サイズ | 使用時/W41.0×D87.0×H30.3mm 収納時/W41.0×D52.0×H30.3mm |
| 付属品 | 充電用ケーブル [USB A⇄micro-B] (ケーブル長:15cm) ×1 |

BlueLEDマウス “EX-G” 税込 各 ¥5,643 税込 各 ¥5,841

ワイヤレス 2.4GHz

| | | | | |
|--|--|---|---|--|
| <p>M-XGM10BBBK ブラック 4953103472051</p> | <p>M-XGL10BBBK ブラック 4953103472020</p> | <p>M-XGM10BBRD レッド 4953103472075</p> | <p>M-XGL10BBRD レッド 4953103472044</p> | <p>M-XGL10BBWH ホワイト 4953103472037</p> |
|--|--|---|---|--|

共通仕様

| | |
|--------------|---------------------------|
| Win Vista-10 | macOS High Sierra 10.13 |
| 周波数帯域 | 2.4GHz帯 |
| インターフェイス | USB |
| 分解能 | 2000カウント |
| 連続作動時間 | 約370時間 |
| 連続待機時間 | 約1041日間 |
| 想定使用可能時間 | 約722日間※1 |
| 電波到達距離 | 非磁性体 約10m、磁性体 約3m※2 |
| レシーバサイズ | W15.0×D18.0×H6.0mm |
| 付属品 | レシーバ×1、動作確認用単形3形アルカリ乾電池×1 |

EX-G ワイヤレスBlueLEDマウス Sサイズ 税込 各 ¥5,445

ワイヤレス 2.4GHz

| | | |
|--|---|--|
| <p>M-XGS10BBBK ブラック 4953103472082</p> | <p>M-XGS10BBRD レッド 4953103472105</p> | <p>M-XGS10BBWH ホワイト 4953103472099</p> |
|--|---|--|

共通仕様

| | | |
|--------------|--------------------------------|-----------|
| Win Vista-11 | macOS High Sierra | Chrome OS |
| 周波数帯域 | 2.4GHz帯 | |
| インターフェイス | USB | |
| 分解能 | 2000カウント | |
| 連続作動時間 | 約333時間 | |
| 連続待機時間 | 約937日間 | |
| 想定使用可能時間 | 約650日間※1 | |
| 電波到達距離 | 非磁性体 約10m、磁性体 約3m※2 | |
| マウスサイズ | W65.9×D91.6×H39.3mm | |
| レシーバサイズ | W15.0×D18.0×H6.0mm | |
| 付属品 | 動作確認用単形3形アルカリ乾電池×2、ユーザーマニュアル×1 | |

BlueLED無線マウス 税込 各 ¥2,112 税込 各 ¥2,310

ワイヤレス 2.4GHz

| | | | | | | | |
|--|---|---|--|--|--|--|---|
| <p>M-DY12BBBU ブルー 4953103372511</p> | <p>M-DY12BBBK ブラック 4953103372504</p> | <p>M-DY13DBBK ブラック 4953103372580</p> | <p>M-DY13DBBU ブルー 4953103372597</p> | <p>M-DY12BBPN ピンク 4953103372528</p> | <p>M-DY12BBRD レッド 4953103372535</p> | <p>M-DY13DBRD レッド 4953103372603</p> | <p>M-DY13DBWH ホワイト 4953103372610</p> |
|--|---|---|--|--|--|--|---|

共通仕様

| | |
|----------|---------------------------|
| Win 7-10 | macOS High Sierra 10.13 |
| 周波数帯域 | 2.4GHz帯 |
| インターフェイス | USB |
| 分解能 | 1600カウント |
| 連続作動時間 | 約416時間 |
| 連続待機時間 | 約1388時間 |
| 想定使用可能時間 | 約841日間※1 |
| 電波到達距離 | 非磁性体 約100m、磁性体 約3m※2 |
| マウスサイズ | W61.5×D100.0×H38.0mm |
| レシーバサイズ | W15.0×D18.0×H6.0mm |
| 付属品 | レシーバ×1、動作確認用単形3形アルカリ乾電池×1 |

“Works With Chromebook”のラベルが記載されている製品は、Googleの互換性基準を満たすためにエレコム株式会社によって認定されています。Googleは、この製品の動作や、該当する安全要件やその他の安全要件の遵守について責任を負いません。この製品は、製品の契約条件に従ってエレコム株式会社によってのみサポートされます。テクニカルサポートとカスタマーサービスについては、エレコム株式会社へ直接お問い合わせください。Chromebook および “Works With Chromebook” のラベルは、Google LLC の商標です。Google が定める、所定の性能や品質基準を満たした商品の証である Chromebook 対応認定を取得しています。“Works With Chromebook”とは、Google が提供する Chrome OS を搭載したコンピュータ（Chromebook）に対して、サードパーティが開発した周辺機器（アクセサリ）類のために用意された対応認定プログラムおよびロゴの名称です。

- 入力機器
- 工事ソリューション
- ネットワークカメラ
- 無線LAN/有線LAN/スイッチングハブ
- LANケーブル
- NAS
- ハードディスク/DVD/CDプレーヤー
- カスタムPC
- ZEROSHOCK タブレット
- デジタルサインage/TV会議システム
- USBメモリ
- SDメモリーカード
- メモリ
- リーダー
- 外付けSSD/メモリモジュール
- マウス
- キーボード/テンキーボード
- WEBカメラ
- ヘッドセット
- スタンドマイク
- ドキュメントステーション/USBハブ
- スキャナ
- USB/Type-C/USB延長ケーブル
- スマートフォン用ケーブル/変換アダプタ
- テレビ用アクセサリ
- IEEE1394/プリンターケーブル/SATAケーブル
- HDMIケーブル/変換アダプタ
- 切替器/分配器
- 電源タップ/ケーブルその他
- アクセサリ
- セキュリティ/耐震用品
- OAフィルター
- キーボードカバー/ノートPCケーブル/スタンド/冷却用品
- クリーナー
- マウスパッド
- キャリングバッグ/インナーバッグ
- カメラアクセ/電子辞書用品
- メディアケース
- ラベル/用紙
- ラック/保管庫/デジタル
- サインage/スタンド
- スマートフォンケース/フィルム/モバイルバッテリー
- 車載アクセサリ
- スマートフォン用アクセサリ
- タブレット用アクセサリ
- スピーカー
- オーディオプレーヤー用アクセサリ
- テレビ用アクセサリ
- AVケーブル
- アルコールチェッカー/体組成計

詳しくはWEBをチェック



入力機器

工事ソリューション
ネットワークカメラ
無線LAN/有線LAN/スイッチングハブ
LANケーブル
NAS
ハードディスク/DVD/CDプレーヤー
カスタムPC
ZEROSHOCKタブレット
デジタルサインage-TV会議システム
USBメモリ

SDメモリーカード
メモリ
リーダライタ
外付けSSD/メモリモジュール

マウス
キーボード/テンキーボード
WEBカメラ

ヘッドセット
スタンドマイク
ドキュメント/USBハブ

スキャナ
USB/Type-C/USB延長ケーブル
スマートフォン用ケーブル/変換アダプタ

テレビ用アクセサリ
IEEE1394/プリンターケーブル/SATAケーブル
HDMIケーブル/変換アダプタ

切替器/分配器
電源タップ/ケーブルその他アクセサリ
セキュリティ/耐震用品

OAフィルター
キーボードカバー/ノートPCケーブル/スタンド/冷却用品

クリーナー
マウスパッド
キャンピングバッグ/インナーバッグ
カメラアクセサリ/電子辞書用品

メディアケース
ラベル/用紙
ラック/保管箱/デジタル
サインageスタンド
スマートフォン用フィルム/モバイルバッテリー

車載アクセサリ
スマートフォン用アクセサリ
タブレット用アクセサリ

スピーカー
オーディオプレーヤー用アクセサリ
テレビ用アクセサリ

AVケーブル
アルコールチェッカー
体組成計

詳しくはWEBをチェック



ワイヤレスマウス / EU RoHS 指令準拠マウス / ワイヤレストラックボール

抗菌 Bluetooth5.0® IRマウス Sサイズ Bluetooth

| Sサイズ | 税込 各 ¥4,059 | 静音 Sサイズ | 税込 各 ¥4,422 |
|---|---|---|---|
| | M-BY10BRKBU ブルー 4549550217590 | | M-BY10BRKBU ブルー 4549550217637 |
| | M-BY10BRKPN ピンク 4549550217606 | | M-BY10BRKPN ピンク 4549550217644 |
| | M-BY10BRKWH ホワイト 4549550217613 | | M-BY10BRKWH ホワイト 4549550217651 |
| M-BY10BRKKB ブラック 4549550217583 | M-BY10BRKKB ブラック 4549550217620 | M-BY10BRKKB ブラック 4549550217620 | M-BY10BRKKB ブラック 4549550217620 |

【共通仕様】 Win 8.1-11, Mac OS 10.15-11, Android 7-10, iOS 14.2.1, iPadOS 14.4
 周波数帯域 2.4GHz帯
 Bluetooth適合規格 Bluetooth® 5.0 Class2
 プロファイル HOGP (HID Over GATT Profile)
 分解能 1300カウント
 連続動作時間 約153時間
 連続待機時間 約500日間
 想定使用可能時間 約309日間※1
 電波到達距離 非磁性体 約10m、磁性体 約3m※2
 サイズ W52.7×D92.1×H36.4mm
 付属品 動作確認用単4形アルカリ乾電池×1

抗菌 Bluetooth5.0® IRマウス Mサイズ Bluetooth

| Mサイズ | 税込 各 ¥4,059 | 静音 Mサイズ | 税込 各 ¥4,422 |
|---|---|---|---|
| | M-BY11BRKBU ブルー 4549550217675 | | M-BY11BRKBU ブルー 4549550217712 |
| | M-BY11BRKPN ピンク 4549550217682 | | M-BY11BRKPN ピンク 4549550217729 |
| | M-BY11BRKWH ホワイト 4549550217699 | | M-BY11BRKWH ホワイト 4549550217736 |
| M-BY11BRKKB ブラック 4549550217668 | M-BY11BRKKB ブラック 4549550217705 | M-BY11BRKKB ブラック 4549550217705 | M-BY11BRKKB ブラック 4549550217705 |

【共通仕様】 Win 8.1-11, Mac OS 10.15-11, Android 7-10, iOS 14.2.1, iPadOS 14.4
 周波数帯域 2.4GHz帯
 Bluetooth適合規格 Bluetooth® 5.0 Class2
 プロファイル HOGP (HID Over GATT Profile)
 分解能 1300カウント
 連続動作時間 約153時間
 連続待機時間 約500日間
 想定使用可能時間 約309日間※1
 電波到達距離 非磁性体 約10m、磁性体 約3m※2
 サイズ W58.8×D104.8×H38.6mm
 付属品 動作確認用単4形アルカリ乾電池×1

IR LED搭載ワイヤレス3ボタンマウス ワイヤレス 2.4GHz

| 通常モデル | 税込 各 ¥2,904 | 静音モデル | 税込 各 ¥3,289 |
|-------|--|-------|--|
| | M-IR07DRBK ブラック 4953103283350 | | M-IR07DRSBU ブルー 4953103283411 |
| | M-IR07DRGN グリーン 4953103283374 | | M-IR07DRSPN ピンク 4953103283428 |
| | M-IR07DRBU ブルー 4953103283367 | | M-IR07DRSBU ブルー 4953103283411 |
| | M-IR07DRPN ピンク 4953103283381 | | M-IR07DRSBU ブルー 4953103283411 |
| | M-IR07DRWH ホワイト 4953103283435 | | M-IR07DRSBU ブルー 4953103283411 |

【共通仕様】 Win XP-10, Mac OS 10.4-10.10
 周波数帯域 2.4GHz帯
 インターフェイス USB
 分解能 1200カウント
 連続動作時間 約500時間
 連続待機時間 約1041日間
 想定使用可能時間 約905日間※1
 電波到達距離 非磁性体 約10m、磁性体 約3m※2
 マウスサイズ W59.0×D99.8×H39.0mm
 レシーバサイズ W18.0×D13.1×H5.7mm
 付属品 レシーバ×1、動作確認用単3形アルカリ乾電池×1

抗菌省電力 ワイヤレスIRマウス (3ボタン) ワイヤレス 2.4GHz

| 通常モデル | 税込 各 ¥3,091 | 静音モデル | 税込 各 ¥3,487 |
|---|---|---|--|
| | M-IR07DRKRD レッド 4549550204057 | | M-IR07DRSKRD レッド 4549550204088 |
| | M-IR07DRKWH ホワイト 4549550204064 | | M-IR07DRSKWH ホワイト 4549550204095 |
| M-IR07DRKKB ブラック 4549550204040 | M-IR07DRKKB ブラック 4549550204040 | M-IR07DRKKB ブラック 4549550204040 | M-IR07DRKKB ブラック 4549550204040 |

【共通仕様】 Win 7-11, Mac OS 10.4-10.10
 周波数帯域 2.4GHz帯
 インターフェイス USB
 分解能 1200カウント
 連続動作時間 約500時間
 連続待機時間 約1041日間
 想定使用可能時間 約905日間※1
 電波到達距離 非磁性体 約10m、磁性体 約3m※2
 マウスサイズ W59.0×D99.8×H39.0mm
 レシーバサイズ W18.0×D13.1×H5.7mm
 付属品 動作確認用単3形アルカリ乾電池×1、ユーザーズマニュアル×1

ワイヤレスマウス EU RoHS 指令準拠

Bluetooth® 4.0 3ボタンIR LEDマウス 税込 各 ¥5,258

Bluetooth

| M-K7BRBK/RS | 税込 各 ¥5,258 | M-K7BRWH/RS | 税込 各 ¥5,258 |
|-------------|---|-------------|---|
| | M-K7BRBK/RS ブラック 4549550117180 | | M-K7BRWH/RS ホワイト 4549550117197 |

【共通仕様】 Win 7-11, Mac OS Mojave
 周波数帯域 2.4GHz帯
 分解能 2000カウント
 連続動作時間 約205時間
 連続待機時間 約1811日間
 想定使用可能時間 約101日間※1
 Bluetooth適合規格 Bluetooth® 4.0 Class2
 プロファイル HID (Human Interface Device)
 電波到達距離 非磁性体 約10m、磁性体 約3m※2
 サイズ W59.6×D109.7×H38.9mm
 付属品 動作確認用単3形アルカリ乾電池×1

簡易包装 Bluetooth® IRマウス 税込 各 ¥3,080 Bluetooth

| Sサイズ | 税込 各 ¥3,080 | Mサイズ | 税込 各 ¥3,080 |
|------|--|------|--|
| | M-K5BRBK/RS ブラック 4549550204224 | | M-K6BRBK/RS ブラック 4549550204262 |
| | M-K5BRKWH/RS ホワイト 4549550204231 | | M-K6BRKWH/RS ホワイト 4549550204279 |

【共通仕様】 Win 8.1-11, Chrome OS, EU RoHS
 周波数帯域 2.4GHz帯
 Bluetooth適合規格 Bluetooth® 5.0 Class2
 プロファイル HOGP (HID Over GATT Profile)
 分解能 1300カウント
 連続動作時間 約153時間
 連続待機時間 約500日間
 想定使用可能時間 約309日間※1
 電波到達距離 非磁性体 約10m、磁性体 約3m※2
 サイズ W52.7×D92.1×H36.4mm (S), W58.8×D104.8×H38.6mm (M)
 付属品 動作確認用単4形アルカリ乾電池×1

簡易包装 無線IRマウス 税込 各 ¥2,420 ワイヤレス 2.4GHz

| Sサイズ | 税込 各 ¥2,420 | Mサイズ | 税込 各 ¥2,420 |
|------|--|------|--|
| | M-K5DRBK/RS ブラック 4549550204248 | | M-K6DRBK/RS ブラック 4549550204286 |
| | M-K5DRKWH/RS ホワイト 4549550204255 | | M-K6DRKWH/RS ホワイト 4549550204293 |

【共通仕様】 Win 7-11, Chrome OS, EU RoHS
 周波数帯域 2.4GHz帯
 インターフェイス USB
 分解能 1300カウント
 連続動作時間 約237時間
 連続待機時間 約500日間
 想定使用可能時間 約431日間※1
 電波到達距離 非磁性体 約10m、磁性体 約3m※2
 レシーバサイズ W18.0×D13.1×H5.7mm
 付属品 動作確認用単4形アルカリ乾電池×1

簡易包装 レーザーマウス 税込 各 ¥3,850

| 無線 | 税込 各 ¥3,080 | Bluetooth® | 税込 各 ¥3,850 |
|----|--|------------|--|
| | M-S2DLK/RS ブラック 4549550204323 | | M-S2BLK/RS ブラック 4549550204309 |
| | M-S2DLKWH/RS ホワイト 4549550204330 | | M-S2BLKWH/RS ホワイト 4549550204316 |

【共通仕様】 Win 7-11, Chrome OS, EU RoHS
 周波数帯域 2.4GHz帯
 インターフェイス USB
 連続動作時間 約308時間
 連続待機時間 約1518日間※1
 レシーバサイズ W18.0×D13.1×H5.7mm
 Bluetooth適合規格 Bluetooth® 5.0 Class2
 プロファイル HOGP (HID Over GATT Profile)
 連続動作時間 約177時間
 連続待機時間 約339日間※1
 周波数帯域 2.4GHz帯
 電波到達距離 非磁性体 約10m、磁性体 約3m※2
 分解能 1600カウント
 マウスサイズ W58.8×D104.8×H38.6mm
 連続動作時間 約500日間
 付属品 動作確認用単4形アルカリ乾電池×1

ワイヤレストラックボール

Bluetooth® トラックボール オープン価格 Bluetooth

| ハンディ | モバイル (親指操作タイプ) | モバイル (人差し指操作タイプ) |
|---|---|---|
| | | |
| M-MT1BRBK ブラック 4549550181501 | M-MT1BRBK ブラック 4549550124744 | M-MT2BRBK ブラック 4549550124768 |

【共通仕様】 Win 8.1-11, Mac OS Mojave, iOS/iPadOS 13.4
 周波数帯域 2.4GHz帯
 Bluetooth適合規格 Bluetooth® 4.0 Class2
 プロファイル HOGP (HID Over GATT Profile)
 電波到達距離 非磁性体 約10m、磁性体 約3m※2

トラックボール "EX-G PRO" (親指操作タイプ) Bluetooth ワイヤレス 2.4GHz

| 無線 | 税込 各 ¥19,558 |
|----|--|
| | M-XPT1MRBK ブラック 4953103349117 |

【共通仕様】 Win 7-10, Mac OS High Sierra
 周波数帯域 2.4GHz帯 ※無線2.4GHz/Bluetooth接続モードの場合
 インターフェイス USB ※有線/無線2.4GHz接続モードの場合
 分解能 500/1000/1500カウント (切替可能)
 電波到達距離 非磁性体 約10m、磁性体 約3m※2
 マウスサイズ W108.0×D135.0×H47.7mm
 レシーバサイズ W13.1×D18.0×H5.7mm
 付属品 レシーバ×1、動作確認用単3形アルカリ乾電池×1、有線接続用ケーブル×1

| モード | 2.4GHz無線接続時 | Bluetooth®接続時 |
|----------|-------------------------------------|--------------------------------------|
| 連続動作時間 | ローエナジーモード 約134時間 ハイスピードモード 約91時間 | ローエナジーモード 約167時間 ハイスピードモード 約104時間 |
| 連続待機時間 | 約925日 | 約925日 |
| 想定電池使用期間 | 約301日※1 | 約240日※1 |

※表記価格は全て税込価格です。
 ※1 1日8時間のパソコン操作中5%をマウス操作に割り当てた場合 ※2 当社環境でのテスト値であり、保証値ではありません。

ワイヤレストラックボール/有線マウス

トラックボール "DEFT PRO" (人差し指操作タイプ) | 税込 各 ¥19,558

Bluetooth ② ワイヤレス 2.4GHz

M-DPT1MRBK
ブラック
4953103349094

Win 7~10

付属品 レシーバX1、動作確認用単3形アルカリ乾電池X1、有線接続ケーブルX1

M-DPT1MRXBK
ブラック
4953103349100

Win 7~11

付属品 動作確認用単3形アルカリ乾電池X1、ユーザーズマニュアルX1、有線接続ケーブルX1

【共通仕様】

| | | | |
|----------|--------------------------|---------------------|---------------------|
| 周波数帯域 | 2.4GHz帯 | | |
| インターフェイス | USB ※有線/無線2.4GHz接続モードの場合 | | |
| 分解能 | 500/1000/1500カウント(切替可能) | | |
| 連続動作時間 | 約113時間 | 約52時間 | 約208日間 |
| 連続待機時間 | 約416日間 | 約208日間 | 約208日間 |
| 電源到達距離 | 約10m | 約10m | 約10m |
| マウスサイズ | W91.4xD133.4xH57.3mm | W73.7xD89.9xH41.3mm | W61.9xD93.9xH40.2mm |
| レシーバサイズ | W13.1xD18.2xH5.0mm | なし | なし |

ワイヤレストラックボール | オープン価格 ② ワイヤレス 2.4GHz

ハンディ モバイル(親指操作タイプ) モバイル(人差し指操作タイプ)

M-RT1DRBK
ブラック
4549550126359

M-MT1DRSBK
ブラック
4549550124751

M-MT2DRSBK
ブラック
4549550124775

| | | | |
|--------|---|---|---|
| 分解能 | 500/1000/1500カウント(切替可能) | 750/1500カウント(切替可能) | 750/1500カウント(切替可能) |
| 連続動作時間 | 約113時間 | 約52時間 | 約208日間 |
| 連続待機時間 | 約416日間 | 約208日間 | 約208日間 |
| 電源到達距離 | 約10m | 約10m | 約10m |
| マウスサイズ | W40.7xD111.5xH56.6mm | W73.7xD89.9xH41.3mm | W61.9xD93.9xH40.2mm |
| 付属品 | 動作確認用単4形アルカリ乾電池X2、専用スタンドX1、ユーザーズマニュアルX1 | 動作確認用単4形アルカリ乾電池X1、専用セミハードケースX1、ユーザーズマニュアルX1 | 動作確認用単4形アルカリ乾電池X1、専用セミハードケースX1、ユーザーズマニュアルX1 |

【共通仕様】

| | | | |
|----------|---------|---------|---------------------|
| 周波数帯域 | 2.4GHz帯 | 電波到達距離 | 非磁性体 約10m、磁性体 約3m※2 |
| インターフェイス | USB | レシーバサイズ | W18.0xD15.0xH6.0mm |

ワイヤレストラックボール (人差し指・中指操作タイプ)

② ワイヤレス 2.4GHz



M-HT1DRBK ブラック
4953103306152

Win XP-11 macOS Sierra

| | | | |
|----------|--|--|--|
| 周波数帯域 | 2.4GHz帯 | | |
| インターフェイス | USB | | |
| 分解能 | 500/1000/1500カウント(切替可能) | | |
| 連続動作時間 | ローエナジーモード:約235時間、 ハイスピードモード:約137時間 | ローエナジーモード:約125時間、 ハイスピードモード:約76時間 | ローエナジーモード:約125時間、 ハイスピードモード:約76時間 |
| 連続待機時間 | ローエナジーモード:約1,851日、 ハイスピードモード:約325日 ※1 | ローエナジーモード:約1,851日、 ハイスピードモード:約325日 ※1 | ローエナジーモード:約1,851日、 ハイスピードモード:約325日 ※1 |
| 想定使用可能時間 | ローエナジーモード:約534日、 ハイスピードモード:約325日 ※1 | ローエナジーモード:約534日、 ハイスピードモード:約325日 ※1 | ローエナジーモード:約534日、 ハイスピードモード:約325日 ※1 |
| 電波到達距離 | 非磁性体 約10m、磁性体 約3m※2 | 非磁性体 約10m、磁性体 約3m※2 | 非磁性体 約10m、磁性体 約3m※2 |
| マウスサイズ | W114.7xD181.9xH57.2mm | W114.7xD181.9xH57.2mm | W114.7xD181.9xH57.2mm |
| レシーバサイズ | W13.1xD18.2xH5.0mm | なし | なし |
| 付属品 | 動作確認用単3形アルカリ乾電池X2、 ユーザーズマニュアルX1 | 動作確認用単3形アルカリ乾電池X2、 ユーザーズマニュアルX1 | 動作確認用単3形アルカリ乾電池X2、 ユーザーズマニュアルX1 |

トラックボール ② ワイヤレス 2.4GHz

EX-G 税込 ¥10,340 DEFT 税込 ¥12,309

M-XT2DRBK
ブラック
4953103473676

Win Vista-10 macOS Mojave

M-DT1DRBK
ブラック
4953103473706

【共通仕様】

| | | | |
|----------|--------------------------------------|---------|--|
| 周波数帯域 | 2.4GHz帯 | 電波到達距離 | 非磁性体 約10m、磁性体 約3m※2 |
| インターフェイス | USB | レシーバサイズ | W18.0xD15.0xH6.0mm |
| 分解能 | 750/1500カウント(切替可能) | 連続動作時間 | ローエナジーモード:約273日、 ハイスピードモード:約176日 ※1 |
| 連続動作時間 | ローエナジーモード:約125時間、 ハイスピードモード:約76時間 | 連続待機時間 | ローエナジーモード:約694日、 ハイスピードモード:約694日 |
| マウスサイズ | W94.7xD124.4xH47.9mm | 付属品 | 動作確認用単3形アルカリ乾電池X1 |
| レシーバサイズ | W13.1xD18.2xH5.0mm | | |

有線マウス BlueLED式

巻取り式 有線マウス "Slint" 3ボタン | 税込 各 ¥3,707





M-TM10UBBK ブラック
4549550245098

M-TM10UBBU ブルー
4549550245104

M-TM10UBPN ピンク
4549550245111

M-TM10UBWH ホワイト
4549550245128

Win 8.1-11 macOS Monterey Chrome OS

| | |
|----------|----------------------|
| インターフェイス | USB |
| 分解能 | 1600カウント |
| サイズ | W55.5xD103.8xH28.0mm |
| ケーブル長 | 0.63m |
| 付属品 | 収納ポーチX1 |

抗菌 有線 BlueLEDマウス

3ボタン 税込 各 ¥1,925 静音(3ボタン) 税込 各 ¥2,706

5ボタン 税込 各 ¥2,904 静音(5ボタン) 税込 各 ¥3,487

M-BL27UBKRD レッド
4549550203852

M-BL27UBKWH ホワイト
4549550203869

M-BL28UBKRD レッド
4549550203913

M-BL28UBKWH ホワイト
4549550203920

M-BL27UBSKRD レッド
4549550203883

M-BL27UBSKWH ホワイト
4549550203890

M-BL28UBSKRD レッド
4549550203944

M-BL28UBSKWH ホワイト
4549550203951

【共通仕様】

| | | | |
|----------|----------|-------|---------------------|
| インターフェイス | USB | サイズ | W65.5xD98.4xH39.6mm |
| 分解能 | 2000カウント | ケーブル長 | 1m |
| | | 付属品 | ユーザーズマニュアルX1 |

3DCAD用有線3ボタンマウス



M-CAD01UBBK ブラック
4549550134545

Win XP-11 macOS 10.11-11.1

| | |
|----------|----------------------|
| インターフェイス | USB |
| 分解能 | 600/1200カウント |
| サイズ | W70.5xD110.0xH38.0mm |
| ケーブル長 | 1.5m |
| 付属品 | ユーザーズマニュアルX1 |

BlueLEDマウス "EX-G"

Mサイズ 税込 各 ¥3,685 Lサイズ 税込 各 ¥3,883

M-XGM10UBWH ホワイト
4953103471979

M-XGM10UBBK ブラック
4953103471962

M-XGM10UBRD レッド
4953103471986

M-XGL10UBRD レッド
4953103471955

M-XGL10UBBK ブラック
4953103471931

M-XGL10UBWH ホワイト
4953103471948

【共通仕様】

| | | | |
|----------|-----|-------|----------|
| インターフェイス | USB | 分解能 | 2000カウント |
| | | ケーブル長 | 1.5m |

EX-G 有線BlueLEDマウス Sサイズ | 税込 各 ¥3,487





M-XGS10UBBK ブラック
4953103471993

M-XGS10UBRD レッド
4953103472013

M-XGS10UBWH ホワイト
4953103472006

Win Vista-11 macOS 10.10-10.15 Chrome OS

| | |
|----------|---------------------|
| インターフェイス | USB |
| 分解能 | 2000カウント |
| サイズ | W65.9xD91.6xH39.3mm |
| ケーブル長 | 1.5m |

有線レーザーマウス

3ボタン 税込 ¥3,487 5ボタン・チルトホイール 税込 ¥4,466

M-LS14ULBK ブラック
4953103292321

M-LS15ULBK ブラック
4953103292383

【共通仕様】

| | | | |
|----------|-----|-------|--------------|
| インターフェイス | USB | ケーブル長 | 1.5m |
| | | 付属品 | ユーザーズマニュアルX1 |

"Works With Chromebook"のラベルが記載されている製品は、Googleの互換性基準を満たすためにエレコム株式会社によって認定されています。Googleは、この製品の動作や、該当する安全要件やその他の安全要件の遵守について責任を負いません。この製品は、製品の契約条件に従ってエレコム株式会社によってのみサービスおよびサポートにアクセスされます。テクニカルサポートとカスタマーサービスについては、エレコム株式会社へ直接お問い合わせください。Chromebook および Works With Chromebook のラベルは、Google LLC の商標です。Google が定める、所定の性能や品質基準を満たした商品に類する Chromebook 対応認定を取得しています。Works With Chromebookとは、Google が提供する Chrome OS を搭載したコンピューター(Chromebook)に対して、サードパーティが製造した周辺機器(アクセサリ)類のために用意された対応認定プログラムおよびロゴの名称です。

入力機器

- 工事ソリューション
- ネットワークカメラ
- 無線LAN/有線LAN/スイッチングハブ
- LANケーブル
- NAS
- ハードディスク/DVD/CDプレーヤー
- カスタムPC
- ZEROSHOCK タブレット
- デジタルサインage/TV会議システム
- USBメモリ
- SDメモリーカード
- メモリ
- リーダライタ
- 外付けSSD/メモリモジュール
- マウス
- キーボード/テンキーボード
- WEBカメラ
- ヘッドセット
- スタンドマイク
- ドキュメントステーション/USBハブ
- スキャナ
- USB/Type-C/USB延長ケーブル/スマートフォン用ケーブル/変換アダプタ
- テレビ用アクセサリ
- IEEE1394/プリンターケーブル/SATAケーブル
- HDMIケーブル/変換アダプタ
- 切替器/分配器
- 電源タップ/ケーブルその他
- アクセサリ
- セキュリティ/耐震用品
- OAフィルター
- キーボードカバー/ノートPCケース/スタンド/冷却用品
- クリーナー
- マウスパッド
- キャリングバッグ/インナーバッグ
- カメラアクセ/電子辞書用品
- メディアケース
- ラベル/用紙
- ラップ(保管庫/デジタル)
- サインスタンド
- スマートフォンケース/フィルム/モバイルバッテリー
- 車載アクセサリ
- スマートフォン用アクセサリ
- タブレット用アクセサリ
- スピーカー
- オーディオプレーヤー用アクセサリ
- テレビ用アクセサリ
- AVケーブル
- アルコールチェッカー/体組成計

詳しくはWEBをチェック



入力機器

- 工事ソリューション
- ネットワークカメラ
- 無線LAN/有線LAN/スイッチングハブ
- LANケーブル
- NAS
- ハードディスク/DVD/CDプレーヤー
- カスタムPC
- ZEROSHOCKタブレット
- デジタルサインage/TV会議システム
- USBメモリ
- SDメモ리카ード
- メモリ
- リーダーライター
- 外付けSSD/メモリモジュール
- マウス
- キーボード/テンキーボード
- WEBカメラ
- ヘッドセット
- スタンドマイク
- ドッキングステーション/USBハブ
- スキャナ
- USB/Type-C/USB延長ケーブル/スマートフォン用ケーブル/変換アダプタ
- テレビ用アクセサリ
- IEEE1394/プリンターケーブル/SATAケーブル
- HDMIケーブル/変換アダプタ
- 切替器/分配器
- 電源タップ/ケーブルその他アクセサリ
- セキュリティ/耐震用品
- OAフィルター
- キーボードカバー/ノートPCケーブル/スタンド/冷却用品
- クリーナー
- マウスパッド
- キャリングバッグ/インナーバッグ
- カメラアクセサリ/電子辞書用品
- メディアケース
- ラベル/用紙
- ラック/保管庫/デジタルサインage/スマートフォンケース/フィルム/モバイルバッテリー
- 車載アクセサリ
- スマートフォン用アクセサリ
- タブレット用アクセサリ
- スピーカー
- オーディオプレイヤー用アクセサリ
- テレビ用アクセサリ
- AVケーブル
- アルコールチェッカー/体組成計

有線マウス ゲーミングマウス/ EU RoHS 指令準拠マウス/有線トラックボール

有線3ボタンBlueLEDマウス “TIPS AIR”



M-TP10UBBK ブラック
税込 ¥2,310
4953103372825

| | |
|----------|---------------------|
| Win 7~11 | mac OS Mojave 10.14 |
| インターフェイス | USB |
| 分解能 | 2000カウント |
| サイズ | W55.0×D88.4×H39.5mm |
| ケーブル長 | 1.5m |
| 付属品 | ユーザーマニュアル×1 |

5ボタン BlueLEDマウス | 税込 各 ¥2,310



M-Y9UBBK ブラック
4953103373228

M-Y9UBBU ブルー 4953103373235
M-Y9UBRD レッド 4953103373242
M-Y9UBWH ホワイト 4953103373259

| | |
|----------|--------------------------|
| Win 7~10 | mac OS High Sierra 10.13 |
| インターフェイス | USB |
| 分解能 | 1600カウント |
| サイズ | W61.5×D100.0×H38.0mm |
| ケーブル長 | 1.5m |

3ボタン BlueLEDマウス | 税込 各 ¥1,529



M-Y8UBBU ブルー 4953103373150
M-Y8UBBK ブラック 4953103373143

| | |
|----------|--------------------------|
| Win 7~10 | mac OS High Sierra 10.13 |
| インターフェイス | USB |
| 分解能 | 1600カウント |
| サイズ | W61.5×D100.0×H38.0mm |
| ケーブル長 | 1.5m |



M-Y8UBPN ピンク 4953103373167
M-Y8UBRD レッド 4953103373174

| | |
|----------|--------------------------|
| Win 7~10 | mac OS High Sierra 10.13 |
| インターフェイス | USB |
| 分解能 | 1600カウント |
| サイズ | W61.5×D100.0×H38.0mm |
| ケーブル長 | 1.5m |

有線マウス EU RoHS指令準拠

有線3ボタンBlueLEDマウス | 税込 各 ¥2,178



M-K7UBBK/RS ブラック 4549550117203
M-K7UBWH/RS ホワイト 4549550117210

| | | |
|----------|----------------------|------------|
| Win 7~10 | EU RoHS 指令準拠 | 環境配慮 パッケージ |
| インターフェイス | USB | |
| 分解能 | 1600 カウント | |
| サイズ | W59.6×D109.7×H38.9mm | |
| ケーブル長 | 1.5m | |

有線3ボタン赤色LEDマウス | 税込 各 ¥1,958



M-K7URWH/RS ブラック 4549550117234
M-K7URBK/RS レッド 4549550117227

| | |
|--------------|----------------------|
| Win 7~10 | mac OS Mojave 10.14 |
| EU RoHS 指令準拠 | 環境配慮 パッケージ |
| インターフェイス | USB |
| 分解能 | 1600 カウント |
| サイズ | W59.6×D109.7×H38.9mm |
| ケーブル長 | 1.5m |



EU RoHS指令準拠 光学式マウス (Mサイズ) | 税込 各 ¥1,529



M-K6URBK/RS ブラック 4953103553859
M-K6URWH/RS ホワイト 4953103553866

| | | |
|---------------|----------------------|--------------|
| Win XP~10 | Mac OS 10.5~10.13 | Mac OS 10.7~ |
| PLAYSTATION 3 | EU RoHS 指令準拠 | 環境配慮 パッケージ |
| インターフェイス | USB | |
| 分解能 | 1000カウント | |
| サイズ | W60.0×D105.0×H40.0mm | |
| ケーブル長 | 1.5m | |

EU RoHS指令準拠 光学式マウス (Sサイズ) | 税込 各 ¥1,529



M-K5URBK/RS ブラック 4953103553828
M-K5URWH/RS ホワイト 4953103553835

| | | |
|---------------|---------------------|--------------|
| Win XP~10 | Mac OS 10.5~10.13 | Mac OS 10.7~ |
| PLAYSTATION 3 | EU RoHS 指令準拠 | 環境配慮 パッケージ |
| インターフェイス | USB | |
| 分解能 | 1000カウント | |
| サイズ | W53.0×D92.0×H36.4mm | |
| ケーブル長 | 1.0m | |

EU RoHS指令準拠 光学式マウス (PS/2)



M-K6P2RWH/RS ホワイト
税込 ¥1,540
4953103553842

| | | |
|------------|----------------------|------------|
| Win XP~8.1 | EU RoHS 指令準拠 | 環境配慮 パッケージ |
| インターフェイス | PS/2 | |
| 分解能 | 1000 カウント | |
| サイズ | W60.0×D105.0×H40.0mm | |
| ケーブル長 | 1.5m | |

EU RoHS指令準拠 レーザーマウス (Mサイズ) | 税込 各 ¥2,200



M-S2ULBK/RS ブラック 4953103553873
M-S2ULWH/RS ホワイト 4953103553880

| | | | |
|--------------|----------------------|--------------|---------------|
| Win XP~8.1 | Mac OS 10.5~10.13 | Mac OS 10.7~ | PLAYSTATION 3 |
| EU RoHS 指令準拠 | 環境配慮 パッケージ | | |
| インターフェイス | USB | | |
| 分解能 | 1600 カウント | | |
| サイズ | W60.0×D105.0×H40.0mm | | |
| ケーブル長 | 1.5m | | |



有線トラックボール

8ボタン搭載大玉トラックボール



M-HT1URBK ブラック
税込 ¥13,673
4953103308169

| | |
|-----------|-------------------------|
| Win XP~10 | mac OS Sierra 10.12 |
| インターフェイス | USB |
| 分解能 | 500/1000/1500カウント(切替可能) |
| サイズ | W114.7×D181.9×H57.2mm |
| ケーブル長 | 1.5m |

USBトラックボール

5ボタン搭載 (親指操作タイプ) | 税込 ¥8,382



M-XT2URBK ブラック
4953103473720

8ボタン搭載 (人差し指操作タイプ) | 税込 ¥10,340



M-DT1URBK ブラック
4953103473744

| | | | |
|----------|--------------------|--------------|----------------------|
| [共通仕様] | Win Vista~10 | Mac OS 10.10 | |
| インターフェイス | USB | サイズ | W94.7×D124.4×H47.9mm |
| 分解能 | 750/1500カウント(切替可能) | ケーブル長 | 1.5m |

詳しくはWEBをチェック



"Works With Chromebook"のラベルが記載されている製品は、Googleの互換性基準を満たすためにエレコム株式会社によって認定されています。Googleは、この製品の動作や、該当する安全要件やその他の安全要件の遵守について責任を負いません。この製品は、製品の契約条件に従ってエレコム株式会社によってのみサービスおよびサポートされます。テクニカルサポートとカスタマーサービスについては、エレコム株式会社に直接お問い合わせください。Chromebookおよび"Works With Chromebook"のラベルは、Google LLCの高標です。Googleが定める、所定の性能や品質基準を満たした商品の証であるChromebook対応認定を取得しています。"Works With Chromebook"とは、Googleが提供するChrome OSを搭載したコンピューター「Chromebook」に対して、サードパーティが製造した周辺機器(アクセサリ)類のために用意された対応認定プログラムおよびロゴの名称です。

スタンダードサイズキーボード

キーボードのタイプについて

ノーマルタイプキーボード
メンブレタイプ

キートップをラバードームで支える構造になっており、一般的にキーストロークは深めで、しっかりとしたタッチ感のものも多く存在します。

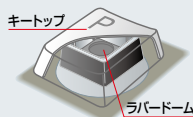

ノートパソコンと同じキータッチ
パンタグラフタイプ

キートップ全体をパンタグラフが支える構造になっています。垂直にストロークさせることができるので端押しに強く、薄型構造なのでほとんどのノートパソコンに採用されています。

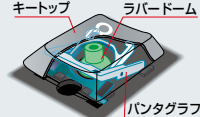

スタンダードサイズ 無線タイプ

Bluetooth® 5.0 メンブレフルキーボード

スマホ・タブレット・パソコンをマルチに接続可能な3台切替機能を搭載

Bluetooth

| メンブレタイプ | | 日本語109キー | | キーストローク3.5mm | |
|---------|-----|-----------------|------|--------------|-------------|
| Win 10 | 8.1 | mac OS Catalina | 7-10 | Android OS | IPadOS 13.4 |

| | |
|---------------|--|
| キーピッチ | 19mm |
| 周波数帯域 | 2.4GHz帯 |
| 通信方式 | GFSK方式 |
| 想定使用可能時間 | 約8ヶ月 ※1 |
| 電波到達距離 | 非磁性体(木の机など)の上で使用する場合:約3m ※2 |
| Bluetooth適合規格 | Bluetooth® 5.0 Class2 |
| プロファイル | HOGP (HID Over GATT Profile) |
| サイズ | 本体 W447.7×D136.0×H31.6mm レシーバ W447.7×D136.0×H40.1mm (スタンド時) |
| 対応電池 | 単3形アルカリ乾電池、単3形マンガン乾電池、単3形ニッケル水素2次電池 |
| 付属品 | 動作確認用単3形アルカリ乾電池×1 |

TK-FBM112BK ブラック

税込 ¥5,247

4549550173780



折り畳み式タブレットスタンド付属

無線フルキーボード 税込 各 ¥3,487

タイプがしやすい、JIS規格準拠の標準日本語配列のキーボード。マウス付きモデルもご用意

ワイヤレス 2.4GHz

| メンブレタイプ | | 日本語109キー | | キーストローク3.5mm | |
|---------|-----|----------|----|--------------|--|
| Win 10 | 8.1 | Win 7 | XP | | |

| | |
|----------|---|
| インターフェイス | USB |
| キーピッチ | 19mm |
| 周波数帯域 | 2.4GHz帯 |
| 通信方式 | GFSK方式 |
| 想定使用可能時間 | 約4年 ※1 |
| 電波到達距離 | 非磁性体(木の机など)の上で使用する場合:約3m ※1 |
| サイズ | 本体 W447.7×D136.0×H31.6mm レシーバ W15.8×D19.5×H6.5mm |
| 対応電池 | 単3形アルカリ乾電池、単3形マンガン乾電池、単3形ニッケル水素2次電池 |
| 付属品 | レシーバ×1、動作確認用単3形アルカリ乾電池×1 |

TK-FDM106TBK ブラック

4549550107891



TK-FDM106TWH ホワイト

4549550107907

マウス付きモデル



TK-FDM106MBK ブラック

税込 ¥5,445

4549550107884

抗菌 無線薄型フルキーボード&マウス

日々のパソコン操作に安心をプラスする抗菌仕様! クリック感の軽い無線マウスとサクサク軽い打ち心地の無線薄型フルキーボードのセットモデル。

ワイヤレス 2.4GHz

マウス付きモデル

| メンブレタイプ | | 日本語109キー | | キーストローク2.5mm | |
|---------|-----|----------|----|--------------|--|
| Win 10 | 8.1 | Win 7 | XP | | |

| | |
|----------|--|
| インターフェイス | USB |
| キーピッチ | 19mm |
| 周波数帯域 | 2.4GHz帯 |
| 通信方式 | GFSK方式 |
| 想定使用可能時間 | アルカリ乾電池使用時の目安 約2年 ※1 |
| 電波到達距離 | 磁性体(木の机など)の上で使用する場合:約3m、非磁性体(木の机など)の上で使用する場合:約10m ※2 |
| サイズ | 本体 W441.5×D127.6×H25.0mm (スタンド含まず) レシーバ W441.5×D127.6×H33.5mm (スタンド時) |
| 対応電池 | 単4形アルカリ乾電池、単4形マンガン乾電池、単4形ニッケル水素2次電池のいずれか1本 |
| セット構成 | 抗菌 無線薄型フルキーボード×1、抗菌 無線薄型マウス×1、共通レシーバ×1、動作確認用単4形アルカリ乾電池×1、動作確認用単3形アルカリ乾電池×1 |

TK-FDM110MBK ブラック

税込 ¥6,622

4549550204989

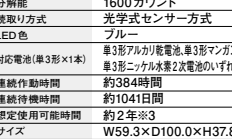

洗える 抗菌 無線キーボード 税込 各 ¥9,768

日々の汚れや小さなホコリの除去に! IPX5対応の防水設計と、キートップを浮かせるデザインでスムーズに水洗いが可能。さらに抗菌加工で安心をプラスするワイヤレスタイプの防水・抗菌フルキーボードです。

ワイヤレス 2.4GHz

| メンブレタイプ | | 日本語109キー | | キーストローク2mm | |
|---------|--------|-----------------|----|------------|--|
| Win 11 | Win 10 | mac OS Monterey | OS | Chrome OS | |

| | |
|----------|--|
| インターフェイス | USB |
| キーピッチ | 19mm |
| 周波数帯域 | 2.4GHz帯 |
| 通信方式 | GFSK方式 |
| 想定使用可能時間 | アルカリ乾電池使用時の目安 8ヶ月 ※1 |
| 電波到達距離 | 磁性体(木の机など)の上で使用する場合:約3m、非磁性体(木の机など)の上で使用する場合:約10m ※2 |
| サイズ | 本体 W436.6×D148.7×H26.7mm レシーバ W436.6×D148.7×H34.7mm (スタンド使用時) |
| 対応電池 | 単4形アルカリ乾電池、単4形マンガン乾電池、単4形ニッケル水素2次電池のいずれか1本 |
| 付属品 | 動作確認用単4形アルカリ乾電池×1 |

TK-WO20DMKBK ブラック

4549550235235



TK-WO20DMKWH ホワイト

4549550235242

※表記価格は全て税込価格です。

プレミアムメンブレワイヤレスフルキーボード

メカニカルと同じキートップ設計で抜群の打ち心地!

ワイヤレス 2.4GHz

| メンブレタイプ | | 日本語108キー | | キーストローク4.0mm | |
|---------|-----|----------|----|--------------|--|
| Win 10 | 8.1 | Win 7 | XP | | |



TK-FDM088TBK ブラック

税込 ¥5,841

4953103310629

| | |
|---------------|---|
| インターフェイス | USB |
| キーピッチ | 19mm |
| 周波数帯域 | 2.4GHz帯 |
| 通信方式 | GFSK方式 |
| 想定使用可能時間 | 約2.5年 ※1 |
| 電波到達距離 | 非磁性体(木の机など)の上で使用する場合:約3m ※2 |
| Bluetooth適合規格 | Bluetooth® 5.0 Class2 |
| プロファイル | HOGP (HID Over GATT Profile) |
| サイズ | 本体 W446.0×D149.0×H33.0mm レシーバ W18.0×D13.1×H5.7mm |
| 対応電池 | 単3形アルカリ乾電池、単3形マンガン乾電池、単3形ニッケル水素2次電池 |
| 付属品 | レシーバ×1、動作確認用単3形アルカリ乾電池×1 |

Bluetooth® 5.0 薄型フルキーボード

日々のパソコン操作に安心をプラスする抗菌仕様! スマホ・タブレット・パソコンをマルチに接続可能な3台切替機能を搭載したBluetooth® 5.0薄型フルキーボード。

Bluetooth

| メンブレタイプ | | 日本語109キー | | キーストローク2.5mm | |
|---------|-----|----------|----|--------------|--|
| Win 10 | 8.1 | Win 7 | XP | | |

| | |
|---------------|--|
| インターフェイス | USB |
| キーピッチ | 19mm |
| 周波数帯域 | 2.4GHz帯 |
| 通信方式 | GFSK方式 |
| 想定使用可能時間 | アルカリ乾電池使用時の目安 約8ヶ月 ※1 |
| 電波到達距離 | 磁性体(木の机など)の上で使用する場合:約3m、非磁性体(木の机など)の上で使用する場合:約10m ※2 |
| Bluetooth適合規格 | Bluetooth® 5.0 Class2 |
| プロファイル | HOGP (HID Over GATT Profile) |
| サイズ | 本体 W441.5×D127.6×H25.0mm (スタンド含まず) レシーバ W441.5×D127.6×H33.5mm (スタンド時) |
| 対応電池 | 単4形アルカリ乾電池、単4形マンガン乾電池、単4形ニッケル水素2次電池のいずれか1本 |
| 付属品 | 動作確認用単4形アルカリ乾電池×1 |

TK-FBM120KBK ブラック

税込 ¥5,841

4549550202510

抗菌 無線薄型フルキーボード

日々のパソコン操作に安心をプラスする抗菌仕様! サクサク軽い打ち心地で、レシーバーをPCに挿すだけで使える無線薄型フルキーボード。

ワイヤレス 2.4GHz

| メンブレタイプ | | 日本語109キー | | キーストローク2.5mm | |
|---------|-----|----------|----|--------------|--|
| Win 10 | 8.1 | Win 7 | XP | | |

| | |
|----------|---|
| インターフェイス | USB |
| キーピッチ | 19mm |
| 周波数帯域 | 2.4GHz帯 |
| 通信方式 | GFSK方式 |
| 想定使用可能時間 | アルカリ乾電池使用時の目安 約2年 ※1 |
| 電波到達距離 | 磁性体(木の机など)の上で使用する場合:約3m、非磁性体(木の机など)の上で使用する場合:約10m ※2 |
| サイズ | 本体 W441.5×D127.6×H33.5mm (スタンド含まず) レシーバ W19.5×D15.8×H6.5mm |
| 対応電池 | 単4形アルカリ乾電池、単4形マンガン乾電池、単4形ニッケル水素2次電池のいずれか1本 |
| 付属品 | 動作確認用単4形アルカリ乾電池×1、レシーバ×1 |

TK-FDM110TBK ブラック

税込 ¥5,247

4549550204996

洗える 抗菌 Bluetoothキーボード 税込 各 ¥10,296

日々の汚れや小さなホコリの除去に! IPX5対応の防水設計と、キートップを浮かせるデザインでスムーズに水洗いが可能。さらに抗菌加工で安心をプラスするBluetooth® タイプの防水・抗菌フルキーボードです。

Bluetooth

| メンブレタイプ | | 日本語109キー | | キーストローク2mm | |
|---------|--------|-----------------|----|------------|--|
| Win 11 | Win 10 | mac OS Monterey | OS | Chrome OS | |

| | |
|---------------|--|
| インターフェイス | USB |
| キーピッチ | 19mm |
| 周波数帯域 | 2.4GHz帯 |
| 通信方式 | GFSK方式 |
| 想定使用可能時間 | アルカリ乾電池使用時の目安 1年 ※1 |
| 電波到達距離 | 磁性体(木の机など)の上で使用する場合:約3m、非磁性体(木の机など)の上で使用する場合:約10m ※2 |
| Bluetooth適合規格 | Bluetooth® 5.2 Class2 |
| プロファイル | HOGP (HID Over GATT Profile) |
| サイズ | 本体 W436.6×D148.7×H26.7mm レシーバ W436.6×D148.7×H34.7mm (スタンド使用時) |
| 対応電池 | 単4形アルカリ乾電池、単4形マンガン乾電池、単4形ニッケル水素2次電池のいずれか1本 |
| 付属品 | 動作確認用単4形アルカリ乾電池×1 |

TK-WO30MBKWH ホワイト

4549550235266

入力機器

工事ソリューション

ネットワークカメラ

無線LAN/有線LAN/スイッチングハブ

LANケーブル

NAS

ハードディスク/DVD/CDプレーヤー

カスタムPC

ZEROSHOCK タブレット

デジタルサインage/TV会議システム

USBメモリ

SDメモリーカード

メモリ

リーダライ

外付けSSD/メモリモジュール

マウス

キーボード/テンキーボード

WEBカメラ

ヘッドセット

スタンドマイク

ドッキングステーション/USBハブ

スキャナ

USB/Type-C/USB延長ケーブル

スマートファン用ケーブル/交換アダプタ

テレビ用アクセサリ

IEEE1394/プリンターケーブル/SATAケーブル

HDMIケーブル/交換アダプタ

切替器/分配器

電源タップ/ケーブルその他

アクセサリ

セキュリティ/耐震用品

OAフィルター

キーボードカバー/ノートPCケース/スタンド/冷却用品

クリーナー

マウスパッド

キャリングバッグ/インナーバッグ

カメラケース/電子辞書用品

メディアケース

ラベル/用紙

ラック/保管庫/デジタルサインage/スタンド

スマートフォンケース/フィルム/モバイルバッテリー

車載アクセサリ

スマートフォンアクセサリ

タブレット用アクセサリ

スピーカー

オーディオプレーヤー用アクセサリ

テレビ用アクセサリ

AVケーブル

アルコールチェック/体組成計

詳しくはWEBをチェック



入力機器

- 工事ソリューション
- ネットワークカメラ
- 無線LAN/有線LAN/スイッチングハブ
- LANケーブル
- NAS
- ハードディスク/DVD/CDプレーヤー
- カスタムPC
- ZEROSHOCKタブレット
- デジタルサイン/TV会議システム
- USBメモリ
- SDメモリーカード
- メモリ
- リーダライタ
- 外付けSSD/メモリモジュール
- マウス
- キーボード/テンキーボード
- WEBカメラ
- ヘッドセット
- スタンドマイク
- ドッキングステーション/USBハブ
- スキャナ
- USB/Type-C/USB延長ケーブル
- スマートフォン用ケーブル/変換アダプタ
- テレビ用アクセサリ
- IEEE1394/プリンターケーブル/SATAケーブル
- HDMIケーブル/変換アダプタ
- 切替器/分配器
- 電源タップ/ケーブルその他
- アクセサリ
- セキュリティ/耐震用品
- OAフィルター
- キーボードカバー/ノートPCケーブル/スタンド/冷却用品
- フリーナー
- マウスパッド
- キャリングバッグ/インナーバッグ
- カメラアクセサリ/電子辞書用品
- メディアケース
- ラベル/用紙
- ラック/保管庫/デジタルサイン/スタンド
- スマートフォン用ケーブル/フィルム/モバイルバッテリー
- 車載アクセサリ
- スマートフォン用アクセサリ
- タブレット用アクセサリ
- スピーカー
- オーディオプレーヤー用アクセサリ
- テレビ用アクセサリ
- AVケーブル
- アルコールチェッカー/体組成計

スタンダードサイズキーボード

無線静音フルキーボード&マウス

本格静音設計! Windows, Chrome OS, macOSで使用可能。
さらに、日々のパソコン操作に安心をプラスする抗菌仕様でワイヤレスタイプの静音フルキーボード・静音マウスセットです。

①ワイヤレス 2.4GHz



TK-FDM116SKMBK ブラック

税込 ¥10,120

4549550210782

| | |
|----------|--|
| マウス仕様 | |
| 分解数 | 1600カウント |
| 検取方式 | 光学式センサー方式 |
| LED色 | ブルー |
| 対応電池 | 単4形アルカリ乾電池、単4形マンガン乾電池、単4形ニッケル水素2次電池のいずれか2本 |
| 連続動作時間 | 約137時間 |
| 連続待機時間 | 約750日間 |
| 想定使用可能時間 | 約10ヵ月 ※3 |
| サイズ | W59.3×D97.8×H37.1mm |

| | | | | | |
|----------|---|-----------------------|----------------|-----------|---|
| メンブレタイプ | 日本語109キー+9キー | | | | |
| キーストローク | 2mm | | | | |
| Win 11 | Win 10 | Win 8.1 | mac OS Big Sur | Chrome OS | ※各OSの最新バージョンへのアップデートや、サービスパックのインストールが必要になる場合があります。 ※最新情報は対応表をご確認ください。 |
| インターフェイス | USB | | | | |
| キーピッチ | 19mm | | | | |
| 周波数帯域 | 2.4GHz帯 | | | | |
| 通信方式 | GFSK方式 | | | | |
| 想定使用可能時間 | アルカリ乾電池使用時の目安 2年 ※1 | | | | |
| 電波到達距離 | 磁性体(鉄の机など)の上で使用する場合:約3m、非磁性体(木の机など)の上で使用する場合:約10m ※2 | | | | |
| サイズ | 本体 | W442.8×D139.8×H26.8mm | | | |
| | レシーバ | W19.0×D14.5×H6.0mm | | | |
| 対応電池 | 単4形アルカリ乾電池、単4形マンガン乾電池、単4形ニッケル水素2次電池のいずれか2本 | | | | |
| セット構成 | 無線静音フルキーボード×1、無線静音BlueLEDマウス×1、共通レシーバ×1、動作確認用単4形アルカリ乾電池×4 | | | | |
| | ※1:1日8時間のパソコン操作を想定 | | | | |
| | ※2:当社環境でのテスト値であり、保証値ではありません | | | | |
| | ※3:1日8時間のパソコン操作を使用したときの5%をマウス操作に割り当てた場合 | | | | |



Bluetooth静音フルキーボード

本格静音設計!3台のマルチペアリングに対応し、スマホ・タブレット・パソコンのOSに最適な入力モードに自動で切り替え可能なため快適な操作をサポートします。さらに、日々のパソコン操作に安心をプラスする抗菌仕様Bluetooth®静音フルキーボード。

Bluetooth



TK-FBM118SKBK ブラック

税込 ¥9,053

4549550210737

| | | | | | |
|---------------|--|---------------------------------|----------------|-----------|---|
| メンブレタイプ | 日本語109キー+9キー | | | | |
| キーストローク | 2mm | | | | |
| Win 11 | Win 10 | Win 8.1 | mac OS Big Sur | Chrome OS | ※各OSの最新バージョンへのアップデートや、サービスパックのインストールが必要になる場合があります。 ※最新情報は対応表をご確認ください。 |
| Android 11 | iOS/PadOS 14 | OS | | | |
| キーピッチ | 19mm | | | | |
| 周波数帯域 | 2.4GHz帯 | | | | |
| 通信方式 | GFSK方式 | | | | |
| 想定使用可能時間 | アルカリ乾電池使用時の目安 1.5年 ※1 | | | | |
| 電波到達距離 | 磁性体(鉄の机など)の上で使用する場合:約3m、非磁性体(木の机など)の上で使用する場合:約10m ※2 | | | | |
| Bluetooth適合規格 | Bluetooth® 5.1 Class2 | | | | |
| プロファイル | HOGP(HID Over GATT Profile) | | | | |
| サイズ | 本体 | W442.8×D139.8×H26.8mm | | | |
| | レシーバ | W442.8×D139.8×H35.3mm (スタンド使用時) | | | |
| 対応電池 | 単4形アルカリ乾電池、単4形マンガン乾電池、単4形ニッケル水素2次電池のいずれか2本 | | | | |
| 付属品 | 動作確認用単4形アルカリ乾電池×2 | | | | |
| | ※1:1日8時間のパソコン操作を想定 | | | | |
| | ※2:当社環境でのテスト値であり、保証値ではありません | | | | |



無線静音フルキーボード

本格静音設計! Windows, Chrome OS, macOSで使用可能。
さらに、日々のパソコン操作に安心をプラスする抗菌仕様でワイヤレスタイプの静音フルキーボード。

①ワイヤレス 2.4GHz



TK-FDM116SKTBK ブラック

税込 ¥7,447

4549550210799

| | | | | | |
|----------|--|-----------------------|----------------|-----------|---|
| メンブレタイプ | 日本語109キー+9キー | | | | |
| キーストローク | 2mm | | | | |
| Win 11 | Win 10 | Win 8.1 | mac OS Big Sur | Chrome OS | ※各OSの最新バージョンへのアップデートや、サービスパックのインストールが必要になる場合があります。 ※最新情報は対応表をご確認ください。 |
| インターフェイス | USB | | | | |
| キーピッチ | 19mm | | | | |
| 周波数帯域 | 2.4GHz帯 | | | | |
| 通信方式 | GFSK方式 | | | | |
| 想定使用可能時間 | アルカリ乾電池使用時の目安 2年 ※1 | | | | |
| 電波到達距離 | 磁性体(鉄の机など)の上で使用する場合:約3m、非磁性体(木の机など)の上で使用する場合:約10m ※2 | | | | |
| サイズ | 本体 | W442.8×D139.8×H26.8mm | | | |
| | レシーバ | W19.0×D14.5×H6.0mm | | | |
| 対応電池 | 単4形アルカリ乾電池、単4形マンガン乾電池、単4形ニッケル水素2次電池のいずれか2本 | | | | |
| 付属品 | 動作確認用単4形アルカリ乾電池×2 | | | | |
| | ※1:1日8時間のパソコン操作を想定 | | | | |
| | ※2:当社環境でのテスト値であり、保証値ではありません | | | | |



Bluetooth静音フルキーボード

本格静音設計!3台のマルチペアリングに対応し、スマホ・タブレット・パソコンのOSに最適な入力モードに自動で切り替え可能なため快適な操作をサポートします。さらに、日々のパソコン操作に安心をプラスする抗菌仕様Bluetooth®静音フルキーボード。

Bluetooth



TK-FFBM03SKBK ブラック

税込 ¥5,874

4549550210805

| | | | | | |
|---------------|--|---------------------------------|----------------|-----------|---|
| メンブレタイプ | 日本語109キー+9キー | | | | |
| キーストローク | 2mm | | | | |
| Win 11 | Win 10 | Win 8.1 | mac OS Big Sur | Chrome OS | ※各OSの最新バージョンへのアップデートや、サービスパックのインストールが必要になる場合があります。 ※最新情報は対応表をご確認ください。 |
| Android 11 | iOS/PadOS 14 | OS | | | |
| キーピッチ | 19mm | | | | |
| 周波数帯域 | 2.4GHz帯 | | | | |
| 通信方式 | GFSK方式 | | | | |
| 想定使用可能時間 | アルカリ乾電池使用時の目安 1.5年 ※1 | | | | |
| 電波到達距離 | 磁性体(鉄の机など)の上で使用する場合:約3m、非磁性体(木の机など)の上で使用する場合:約10m ※2 | | | | |
| Bluetooth適合規格 | Bluetooth® 5.1 Class2 | | | | |
| プロファイル | HOGP(HID Over GATT Profile) | | | | |
| サイズ | 本体 | W442.8×D139.8×H26.8mm | | | |
| | レシーバ | W442.8×D139.8×H35.3mm (スタンド使用時) | | | |
| 対応電池 | 単4形アルカリ乾電池、単4形マンガン乾電池、単4形ニッケル水素2次電池のいずれか2本 | | | | |
| 付属品 | 動作確認用単4形アルカリ乾電池×2 | | | | |
| | ※1:1日8時間のパソコン操作を想定 | | | | |
| | ※2:当社環境でのテスト値であり、保証値ではありません | | | | |



スタンダードサイズ 有線タイプ

“DUX” MMOゲーミングキーボード

MMO RPGに最適化したゲーミングキーボード“DUX”シリーズ



TK-DUX30BK ブラック

税込 ¥6,424

4953103473782

| | | | |
|----------|---------------------------------|---------|-----------|
| メンブレタイプ | 日本語108キー | キーストローク | 4.0mm |
| Win 10 | Win 8.1 | Win 7 | Win Vista |
| インターフェイス | USB | | |
| キーピッチ | 19mm | | |
| サイズ | W446.2×D141.1×H35.6mm | | |
| | W446.2×D141.1×H53.5mm (スタンド使用時) | | |
| ケーブル長 | 1.6m | | |

PS4向け 有線キーボード

画面から離れて操作ができる3mのロングケーブルを採用。PlayStation®4から離れてのご利用に最適



GM-TKFCM062BK ブラック

税込 ¥4,268

4953103442214

| | |
|---|---------------------------------|
| 最大1000万回のキーストロークに耐える高耐久性キーを採用したUSBスタンダードキーボード | |
| メンブレタイプ | 日本語108キー キーストローク4.0mm |
| PLAYSTATION 4対応 | |
| インターフェイス | USB |
| キーピッチ | 19mm |
| サイズ | W452.0×D138.0×H29.6mm |
| | W452.0×D138.0×H41.0mm (スタンド使用時) |
| ケーブル長 | 3.0m |

有線フルキーボード | 税込 各 ¥2,508

タイピングしやすい、JIS規格準拠の標準日本語配列を採用。PCに挿すだけのカンタン接続



TK-FCM104WH ホワイト

4549550107785

| | | | |
|----------|---------------------------------|---------|--------|
| メンブレタイプ | 日本語109キー | キーストローク | 3.5mm |
| Win 10 | Win 8.1 | Win 7 | Win XP |
| インターフェイス | USB | | |
| キーピッチ | 19mm | | |
| サイズ | W447.7×D136.0×H31.6mm | | |
| | W447.7×D136.0×H40.1mm (スタンド使用時) | | |
| ケーブル長 | 1.5m | | |

抗菌 有線薄型フルキーボード

日々のパソコン操作に安心をプラスする抗菌仕様! サクサク軽い打ち心地で、PCに挿すだけで使える有線薄型フルキーボード。



TK-FCM108KBK ブラック

税込 ¥3,289

4549550204958

| | | | |
|---|---------------------------------|-------|--------|
| サクサクと軽い打ち心地を実現したキー設計を採用した薄型キーボード | | | |
| テンキー付きのフルキーボード 約18%軽い新設計キー設計 安心の抗菌仕様 | | | |
| メンブレタイプ | 日本語109キー キーストローク2.5mm | | |
| Win 10 | Win 8.1 | Win 7 | Win XP |
| ※各OSの最新バージョンへのアップデートや、サービスパックのインストールが必要になる場合があります。 ※最新情報は対応表をご確認ください。 | | | |
| インターフェイス | USB | | |
| キーピッチ | 19mm | | |
| サイズ | W441.5×D127.6×H25.0mm (スタンド含まず) | | |
| | W441.5×D127.6×H33.5mm (スタンド時) | | |
| ケーブル長 | 1.5m | | |

洗える 抗菌 有線キーボード | 税込 各 ¥7,623

日々の汚れや小さなホコリの除去に! IPX5対応の防水設計と、キートップを浮かせるデザインでスムーズに水洗いが可能。さらに抗菌加工で安心をプラスする有線タイプの防水・抗菌フルキーボードです。



TK-WS01UMKBK ブラック

4549550235211

| | | | | | |
|----------|---------------------------------|---------|-----------------|-----------|---|
| メンブレタイプ | 日本語109キー | キーストローク | 2mm | | |
| Win 11 | Win 10 | Win 8.1 | mac OS Monterey | Chrome OS | ※各OSの最新バージョンへのアップデートや、サービスパックのインストールが必要になる場合があります。 ※最新情報は対応表をご確認ください。 |
| インターフェイス | USB | | | | |
| キーピッチ | 19mm | | | | |
| サイズ | W436.6×D148.7×H26.7mm | | | | |
| | W436.6×D148.7×H34.7mm (スタンド使用時) | | | | |
| ケーブル長 | 1.6m | | | | |

USBハブ付有線プレミアムメンブレキーボード

快適な打鍵感を実現するEXTRA TOUCHシリーズ! メカニカルキーボードと同じキートップ設計を採用



TK-FCM094HBK ブラック

税込 ¥6,820

4953103331488

| | | | |
|----------|---------------------------------|---------|--------|
| メンブレタイプ | 日本語108キー | キーストローク | 4.0mm |
| Win 10 | Win 8.1 | Win 7 | Win XP |
| インターフェイス | USB | | |
| キーピッチ | 19mm | | |
| サイズ | W446.2×D141.1×H35.6mm | | |
| | W446.2×D141.1×H53.5mm (スタンド使用時) | | |
| ケーブル長 | 1.6m | | |

※表記価格は全て税込価格です。

詳しくはWEBをチェック

スタンダードサイズキーボード / コンパクトサイズキーボード

メンブレンゲーミングキーボード

ゲーミングに必要な機能をしっかり搭載し、初心者でも使いやすい！直感的な操作性やソフトをインストールしないでも簡単にキーライティング設定できるなど、使いやすさにこだわったRGBメンブレンゲーミングキーボード。



TK-G02UMBK ブラック
オープン価格
4549550205634

| | | |
|--|---|----------------|
| ボリュウムツマミ搭載 | 着脱式リストレスト | LEDランプ |
| エアキーローラーオーバー | RGB LEDエフェクト | Windows Lock機能 |
| メンブレンタイプ | 日本語107キー | キーストローク3.7mm |
| ※各OSの最新バージョンへのアップデートや、サービスパックのインストールが必要になる場合があります。 | | |
| インターフェイス | USB | |
| キーピッチ | 19mm | |
| サイズ | 本体:W451×D155×H36mm (スタンド含まず) W451×D155×H47.6mm (スタンド時) | |
| ケーブル長 | リストレスト:W451×D66×H18mm 2.0m | |

高耐久性フルキーボード

税込 各 ¥2,387

最大1000万回のキーストロークに耐える高耐久性キーを採用



TK-FCM062WH ホワイト
4953103511064



TK-FCM062BK ブラック
4953103511057

| | | |
|---|--|--------------|
| メンブレンタイプ | 日本語108キー | キーストローク4.0mm |
| ※各OSの最新バージョンへのアップデートや、サービスパックのインストールが必要になる場合があります。 ※最新情報は対応表をご確認ください。 | | |
| インターフェイス | USB2.0 | |
| キーピッチ | 19mm | |
| サイズ | W452.0×D138.0×H29.6mm W452.0×D138.0×H41.0mm (スタンド使用時) | |
| ケーブル長 | 1.6m | |

EU RoHS指令準拠 USB/PS2接続キーボード

EU RoHS指令に準拠したUSB/PS2両対応のフルキーボード



TK-FCM064WH/RS ホワイト
税込 ¥2,640
4953103511095



| | | |
|---|--|--------------|
| メンブレンタイプ | 日本語108キー | キーストローク4.0mm |
| ※各OSの最新バージョンへのアップデートや、サービスパックのインストールが必要になる場合があります。 ※最新情報は対応表をご確認ください。 | | |
| インターフェイス | USB2.0、PS/2 | |
| キーピッチ | 19mm | |
| サイズ | W452.0×D138.0×H29.6mm W452.0×D138.0×H41.0mm (スタンド使用時) | |
| ケーブル長 | 1.6m | |
| 付属品 | USB→PS/2変換コネクタ×1 | |

有線静音フルキーボード

本格静音設計！Windows、Chrome OS、macOSで使用可能。さらに、日々のパソコン操作に安心をプラスする抗菌仕様の有線静音フルキーボード。



TK-FCM114SKBK ブラック
税込 ¥6,380
4549550210751

| | | |
|---|--|------------|
| メンブレンタイプ | 日本語109キー-49キー | キーストローク2mm |
| ※各OSの最新バージョンへのアップデートや、サービスパックのインストールが必要になる場合があります。 ※最新情報は対応表をご確認ください。 | | |
| インターフェイス | USB | |
| キーピッチ | 19mm | |
| サイズ | W442.8×D139.8×H26.8mm W442.8×D139.8×H35.3mm (スタンド使用時) | |
| ケーブル長 | 1.5m | |

コンパクトサイズ 無線タイプ

Bluetooth® 5.0 メンブレンコンパクトキーボード

スマホ・タブレット・パソコンをマルチに接続可能な3台切替機能を搭載

Bluetooth



TK-FBM111BK ブラック
税込 ¥4,862
4549550173773



| | | |
|---|--|--------------|
| メンブレンタイプ | 日本語92キー | キーストローク3.5mm |
| ※各OSの最新バージョンへのアップデートや、サービスパックのインストールが必要になる場合があります。 ※最新情報は対応表をご確認ください。 | | |
| キーピッチ | 19mm | |
| 周波数帯域 | 2.4GHz帯 | |
| 通信方式 | GFSK方式 | |
| 想定使用可能時間 | 約8ヶ月 ※1 | |
| 電波到達距離 | 非磁性体(鉄の机など)の上で使用する場合:約3m ※2 磁性体(鉄の机など)の上で使用する場合:約10m ※2 | |
| Bluetooth適合規格 | Bluetooth®5.0 Class2 | |
| プロファイル | HOGP (HID Over GATT Profile) | |
| サイズ | 本体 W364.3×D150.8×H33.5mm W364.3×D150.8×H42.0mm (スタンド時) 単3形アルカリ乾電池、単3形マンガン乾電池、 単3形ニッケル水素2次電池 | |
| 対応電池 | 単3形ニッケル水素2次電池 | |
| 付属品 | 動作確認用単3形アルカリ乾電池×1 | |

※1:1日8時間のパソコン操作を想定 ※2:当社環境でのテスト値であり、保証値ではありません

Bluetooth® 5.0 薄型コンパクトキーボード

日々のパソコン操作に安心をプラスする抗菌仕様！スマホ・タブレット・パソコンをマルチに接続可能な3台切替機能を搭載したBluetooth®5.0薄型テンキーレスキーボード。

Bluetooth



TK-FBM119KBK ブラック
税込 ¥5,445
4549550202497

| | |
|---|---|
| マルチペ어링機能搭載 抗菌薄型Bluetooth®5.0フルキーボード | 約10%軽量化設計 約10%狭い新設計 3台切替マルチペ어링 |
| 安心の抗菌仕様 | ELCOM Keyboard layout 対応 Bluetooth®5.0対応 |
| メンブレンタイプ | 日本語92キー キーストローク2.5mm |
| ※各OSの最新バージョンへのアップデートや、サービスパックのインストールが必要になる場合があります。 ※最新情報は対応表をご確認ください。 | |
| キーピッチ | 19mm |
| 周波数帯域 | 2.4GHz帯 |
| 通信方式 | GFSK方式 |
| 想定使用可能時間 | アルカリ乾電池使用時の目安 約8ヶ月 ※1 |
| 電波到達距離 | 磁性体(鉄の机など)の上で使用する場合:約3m、 非磁性体(鉄の机など)の上で使用する場合:約10m ※2 |
| Bluetooth適合規格 | Bluetooth®5.0 Class2 |
| プロファイル | HOGP (HID Over GATT Profile) |
| サイズ | 本体 W360.6×D142.5×H25.6mm (スタンド含まず) W360.6×D142.5×H34.1mm (スタンド時) |
| 対応電池 | 単4形アルカリ乾電池、単4形マンガン乾電池、 単4形ニッケル水素2次電池のいずれか1本 |
| 付属品 | 動作確認用単4形アルカリ乾電池×1 |

※1:1日8時間のパソコン操作を想定 ※2:当社環境でのテスト値であり、保証値ではありません

無線コンパクトキーボード

タイピングしやすい、JIS規格準拠の標準 日本語配列を採用。マウス付きモデルもご用意

ワイヤレス 2.4GHz



TK-FDM105TBK ブラック
税込 ¥3,091
4549550107860



TK-FDM105MBK ブラック
税込 ¥5,049
4549550107853

| | | |
|---|--|--------------|
| メンブレンタイプ | 日本語92キー | キーストローク3.5mm |
| ※各OSの最新バージョンへのアップデートや、サービスパックのインストールが必要になる場合があります。 ※最新情報は対応表をご確認ください。 | | |
| インターフェイス | USB | |
| キーピッチ | 19mm | |
| 周波数帯域 | 2.4GHz帯 | |
| 通信方式 | GFSK方式 | |
| 想定使用可能時間 | 約4年 ※1 | |
| 電波到達距離 | 非磁性体(鉄の机など)の上で使用する場合:約3m ※1 磁性体(鉄の机など)の上で使用する場合:約10m ※2 | |
| サイズ | 本体 W364.3×D150.8×H33.5mm W364.3×D150.8×H42.0mm (スタンド使用時) レシーバ W15.8×D19.5×H6.5mm | |
| 対応電池 | 単3形アルカリ乾電池、単3形マンガン乾電池、 単3形ニッケル水素2次電池 | |
| 付属品 | レシーバ×1、動作確認用単3形アルカリ乾電池×1 | |

マウス仕様
分解数 1600カウント
接続方式 フル
LED色 青
対応電池(単3形×1本) 単3形アルカリ乾電池、単3形マンガン乾電池、
単3形ニッケル水素2次電池のいずれか1本
連続作動時間 約384時間
連続待機時間 約1041日
想定使用可能時間 約2年 ※2
サイズ W59.3×D100.0×H37.8mm

※1 当社環境でのテスト値であり、保証値ではありません
※2 1日8時間パソコンを使用したときの5%をマウス操作に割り当てた場合

抗菌 無線薄型コンパクトキーボード

日々のパソコン操作に安心をプラスする抗菌仕様！サクサク軽い打ち心地で、レシーバーをPCに挿すだけで使える無線薄型テンキーレスキーボード。

ワイヤレス 2.4GHz



TK-FDM109TKBK ブラック
税込 ¥4,862
4549550204972

| | |
|---|--|
| サクサクと軽い打ち心地を実現したキー設計を採用した薄型キーボード | 約10%軽量化設計 約10%狭い新設計 安心の抗菌仕様 |
| メンブレンタイプ | 日本語92キー キーストローク2.5mm |
| ※各OSの最新バージョンへのアップデートや、サービスパックのインストールが必要になる場合があります。 ※最新情報は対応表をご確認ください。 | |
| インターフェイス | USB |
| キーピッチ | 19mm |
| 周波数帯域 | 2.4GHz帯 |
| 通信方式 | GFSK方式 |
| 想定使用可能時間 | アルカリ乾電池使用時の目安 約2年 ※1 |
| 電波到達距離 | 磁性体(鉄の机など)の上で使用する場合:約3m、 非磁性体(鉄の机など)の上で使用する場合:約10m ※2 |
| Bluetooth適合規格 | Bluetooth 5.2 Class 2 |
| プロファイル | HOGP(HID Over GATT Profile) |
| サイズ | 本体 W360.6×D142.5×H25.6mm (スタンド含まず) W360.6×D142.5×H34.1mm (スタンド時) レシーバ W19.5×D15.8×H6.5mm |
| 対応電池 | 単4形アルカリ乾電池、単4形マンガン乾電池、 単4形ニッケル水素2次電池のいずれか1本 |
| 付属品 | 動作確認用単4形アルカリ乾電池×1、レシーバ×1 |

※1:1日8時間のパソコン操作を想定 ※2:当社環境でのテスト値であり、保証値ではありません

抗菌 無線薄型コンパクトキーボード&マウス

日々のパソコン操作に安心をプラスする抗菌仕様！フック感の軽い無線マウスとサクサク軽い打ち心地の無線薄型テンキーレスキーボードのセットモデル。

ワイヤレス 2.4GHz



TK-FDM109MKBK ブラック
税込 ¥6,226
4549550204965

| | |
|-------|--|
| マウス仕様 | 分解数 1600カウント 接続方式 光学式センサー方式 フル LED色 青 対応電池(単3形×1本) 単3形アルカリ乾電池、単3形マンガン乾電池、 単3形ニッケル水素2次電池のいずれか1本 連続作動時間 約384時間 連続待機時間 約1041日 想定使用可能時間 約2年 ※3 サイズ W59.3×D100.0×H37.8mm |
|-------|--|

| | | |
|---|---|--------------|
| サクサクと軽い打ち心地を実現したキー設計を採用した薄型キーボード | 約10%軽量化設計 約10%狭い新設計 安心の抗菌仕様 | |
| メンブレンタイプ | 日本語92キー | キーストローク2.5mm |
| ※各OSの最新バージョンへのアップデートや、サービスパックのインストールが必要になる場合があります。 ※最新情報は対応表をご確認ください。 | | |
| インターフェイス | USB | |
| キーピッチ | 19mm | |
| 周波数帯域 | 2.4GHz帯 | |
| 通信方式 | GFSK方式 | |
| 想定使用可能時間 | アルカリ乾電池使用時の目安 約2年 ※1 | |
| 電波到達距離 | 磁性体(鉄の机など)の上で使用する場合:約3m、 非磁性体(鉄の机など)の上で使用する場合:約10m ※2 | |
| サイズ | 本体 W360.6×D142.5×H25.6mm (スタンド含まず) W360.6×D142.5×H34.1mm (スタンド時) レシーバ W19.5×D15.8×H6.5mm | |
| 対応電池 | 単4形アルカリ乾電池、単4形マンガン乾電池、 単4形ニッケル水素2次電池のいずれか1本 | |
| 付属品 | 単4形アルカリ乾電池、単4形マンガン乾電池、 単4形ニッケル水素2次電池のいずれか1本、 抗菌 無線薄型コンパクトキーボード×1、 抗菌 無線薄型LEDマウス×1、共通レシーバ×1、 動作確認用単4形アルカリ乾電池×1、 動作確認用単3形アルカリ乾電池×1 | |

※1:1日8時間のパソコン操作を想定 ※2:当社環境でのテスト値であり、保証値ではありません
※3 1日8時間パソコンを使用したときの5%をマウス操作に割り当てた場合

WWCB認証 抗菌 Bluetoothキーボード

Chromebookをもっと快適に！"Works With Chromebook" を取得した専用デザインの手軽なキーボードで入力作業がスムーズに。さらに表計算ツールに便利なテンキーも付いたBluetooth®薄型コンパクトキーボード。

Bluetooth



TK-CB02BPKBK ブラック
税込 ¥9,768
4549550235358

| | | |
|---|--|--------------|
| パンダグラフィック | 日本語99キー | キーストローク1.4mm |
| ※各OSの最新バージョンへのアップデートや、サービスパックのインストールが必要になる場合があります。 ※最新情報は対応表をご確認ください。 | | |
| キーピッチ | 19.0mm | |
| 周波数帯域 | 2.4GHz帯 | |
| 通信方式 | GFSK方式 | |
| 想定使用可能時間 | アルカリ乾電池使用時の目安 2.0年 ※1 | |
| 電波到達距離 | 磁性体(鉄の机など)の上で使用する場合:約3m、 非磁性体(鉄の机など)の上で使用する場合:約10m ※2 | |
| Bluetooth適合規格 | Bluetooth 5.2 Class 2 | |
| プロファイル | HOGP(HID Over GATT Profile) | |
| サイズ | W344.7×D118.3×H20.3mm | |
| 対応電池 | 単4形アルカリ乾電池、単4形マンガン乾電池、 単4形ニッケル水素2次電池のいずれか2本 | |
| 付属品 | 動作確認用単4形アルカリ乾電池×2 | |

※1:1日8時間のパソコン操作を想定 ※2:当社環境でのテスト値であり、保証値ではありません

"Works With Chromebook"のラベルが記載されている製品は、Googleの互換性基準を満たすためにエレクトロニクス株式会社によって認定されています。Googleは、この製品の動作や、該当する安全要件やその他の安全要件の遵守について責任を負いません。この製品は、製品の契約条件に従ってエレクトロニクス株式会社によるサービスおよびサポートに含まれます。テクニカルサポートとカスタマーサービスについては、エレクトロニクス株式会社に直接お問い合わせください。Chromebook および "Works With Chromebook" のラベルは、Google LLC の商標です。Google が定める、所定の性能や品質基準を満たした商品の証である Chromebook 対応認定を取得しています。"Works With Chromebook"とは、Google が提供する Chrome OS を搭載したコンピューター(Chromebook)に対して、サードパーティが製造した周辺機器(アクセサリ)類のために用意された対応認定プログラムおよびロゴの名称です。

入力機器

- 工事ソリューション
- ネットワークカメラ
- 無線LAN/有線LAN/スイッチングハブ
- LANケーブル
- NAS
- ハードディスク/DVD/CDプレーヤー
- カスタムPC
- ZEROSHOCK タブレット
- デジタルサイン/TV会議システム
- USBメモリ
- SDメモリーカード
- メモリ
- リーダライ
- 外付けSSD/メモリモジュール
- マウス
- キーボード/テンキーボード
- WEBカメラ
- ヘッドセット
- スタンドマイク
- ドッキングステーション/USBハブ
- スキャナ
- USB/Type-C/USB延長ケーブル
- スマートフォン用ケーブル/変換アダプタ
- テレビ用アクセサリ
- IEEE1394/プリンターケーブル/SATAケーブル
- HDMIケーブル/変換アダプタ
- 切替器/分配器
- 電源タップ/ケーブルその他
- アクセサリ
- セキュリティ/耐震用品
- OAフィルター
- キーボードカバー/ノートPCケーブル/スタンド/冷却用品
- クリーナー
- マウスパッド
- キリングバッグ/インナーバッグ
- カメラアック/電子辞書用品
- メディアケース
- ラベル/用紙
- ラック/保管庫/デジタルサイネージ/スマートフォン用ケース/フィルム/モバイルバッテリー
- 車載アクセサリ
- スマートフォン用アクセサリ
- タブレット用アクセサリ
- スピーカー
- オーディオプレーヤー用アクセサリ
- テレビ用アクセサリ
- AVケーブル
- アルコールチェック/体組成計

詳しくはWEBをチェック



入力機器

工事ソリューション

ネットワークカメラ

無線LAN/有線LAN/スウィッチングハブ

LANケーブル

NAS

ハードディスク/DVD/CDプレーヤー

カスタムPC

ZEROSHOCKタブレット

デジタルサイン/TV会議システム

USBメモリ

SDメモリアダプター

メモリ

リーダライタ

外付けSSD/メモリモジュール

マウス

キーボード/テンキーボード

WEBカメラ

ヘッドセット

スタンドマイク

ドッキングステーション/USBハブ

スキャナ

USB/Type-C/USB延長ケーブル

スマートフォン用ケーブル/変換アダプタ

テレビ用アクセサリ

IEEE1394/プリンターケーブル/SATAケーブル

HDMIケーブル/変換アダプタ

切替器/分配器

電源タップ/ケーブルその他

アクセサリ/耐震用品

OAフィルター

キーボードカバー/ノートPCケーブル/スタンド/冷却用品

クリーナー

マウスパッド

キャリングバッグ/インナーバッグ

カメラアクセサリ/電子辞書用品

メディアケース

ラベル/用紙

ラック/保護庫/デジタル

サインスタンド

スマートフォン用ケーブル/モバイルバッテリー

車載アクセサリ

スマートフォン用アクセサリ

タブレット用アクセサリ

スピーカー

オーディオプレイヤー/アクセサリ

テレビ用アクセサリ

AVケーブル

アルコール消毒液/体組成計

詳しくはWEBをチェック

QRコード

QRコード

QRコード

QRコード

QRコード

QRコード

QRコード

QRコード

QRコード

QRコード

QRコード

コンパクトサイズキーボード

無線静音コンパクトキーボード&マウス

本格静音設計! Windows, Chrome OS, macOSで使用可能。さらに、日々のパソコン操作に安心をプラスする抗菌仕様、ワイヤレスタイプの静音テンキーレスキーボード・静音マウスセットです。

ワイヤレス 2.4GHz



TK-FDM115SKMBK ブラック

税込 ¥9,768

| | |
|--|----------|
| 4549550210768 | マウス仕様 |
| 1600 | カウント |
| 光学式 | センサー方式 |
| ブルー | LED色 |
| 単4形アルカリ乾電池、単4形マンガン乾電池、単4形ニッケル水素2次電池のいずれか2本 | 対応電池 |
| 約137時間 | 連続作動時間 |
| 約750日 | 連続待機時間 |
| 約10ヵ月 ※3 | 想定使用可能期間 |
| W59.3×D97.8×H37.1mm | サイズ |

※1:1日8時間のパソコン操作中5%をマウス操作に割り当てた場合 ※2:当社環境でのテスト値であり、保証値ではありません

| | |
|--|--|
| 日本語92キー+9キー | メンブレタイプ |
| キーストローク2mm | |
| Win 11 Win 10 Win 8.1 macOS Big Sur Chrome OS | ※各OSの最新バージョンへのアップデートや、サービスのインストールが必要になる場合があります。 ※最新情報は対応表をご確認ください。 |
| USB | インターフェイス |
| 19mm | キーピッチ |
| 2.4GHz帯 | 周波数帯域 |
| GFSK方式 | 通信方式 |
| アルカリ乾電池使用時の目安 1.5年 ※1 | 想定使用可能時間 |
| 磁性体(鉄の机など)の上で使用する場合約3m、非磁性体(木の机など)の上で使用する場合約10m ※2 | 電波到達距離 |
| W361.6×D139.8×H26.3mm | 本体 |
| W361.6×D139.8×H34.8mm (スタンド使用時) | サイズ |
| W19.0×D14.5×H6.0mm | レシーバ |
| 単4形アルカリ乾電池、単4形マンガン乾電池、単4形ニッケル水素2次電池のいずれか1本 | 対応電池 |
| 無線静音コンパクトキーボード×1、無線静音BlueLEDマウス×1、共通レシーバ×1、動作確認用単4形アルカリ乾電池×3 | セット構成 |

Bluetooth静音コンパクトキーボード

本格静音設計! 13台のマルチペアリングに対応し、スマホ・タブレット・パソコンのOSに最適な入力モードに自動で切り替えが可能なため、快適な操作をサポートします。さらに、日々のパソコン操作に安心をプラスする抗菌仕様のBluetooth®静音テンキーレスキーボード。

Bluetooth



TK-FBM117SKBK ブラック

税込 ¥8,690

| | |
|--|---------------|
| 4549550210720 | マウス仕様 |
| Bluetooth 5.1 Class2 | Bluetooth適合規格 |
| HOGP(HID Over GATT Profile) | プロファイル |
| W361.6×D139.8×H26.3mm | 本体 |
| W361.6×D139.8×H34.8mm (スタンド使用時) | サイズ |
| 単4形アルカリ乾電池、単4形マンガン乾電池、単4形ニッケル水素2次電池のいずれか1本 | 対応電池 |
| 動作確認用単4形アルカリ乾電池×1 | 付属品 |

※1:1日8時間のパソコン操作を想定 ※2:当社環境でのテスト値であり、保証値ではありません

| | |
|--|--|
| 日本語92キー+9キー | メンブレタイプ |
| キーストローク2mm | |
| Win 11 Win 10 Win 8.1 macOS Big Sur Chrome OS | ※各OSの最新バージョンへのアップデートや、サービスのインストールが必要になる場合があります。 ※最新情報は対応表をご確認ください。 |
| 19mm | キーピッチ |
| 2.4GHz帯 | 周波数帯域 |
| GFSK方式 | 通信方式 |
| アルカリ乾電池使用時の目安 10ヵ月 ※1 | 想定使用可能時間 |
| 磁性体(鉄の机など)の上で使用する場合約3m、非磁性体(木の机など)の上で使用する場合約10m ※2 | 電波到達距離 |
| Bluetooth 5.1 Class2 | Bluetooth適合規格 |
| HOGP(HID Over GATT Profile) | プロファイル |
| W361.6×D139.8×H26.3mm | 本体 |
| W361.6×D139.8×H34.8mm (スタンド使用時) | サイズ |
| 単4形アルカリ乾電池、単4形マンガン乾電池、単4形ニッケル水素2次電池のいずれか1本 | 対応電池 |
| 動作確認用単4形アルカリ乾電池×1 | 付属品 |

コンパクトサイズ 有線タイプ

メカニカルゲーミングキーボード

全キーロールオーバーに対応し、高耐久スイッチを採用したメカニカルゲーミングキーボード

- 激しい入力にも耐える5000万回高耐久メカニカルスイッチを採用
- すべてのキーが同時入力できる全キーロールオーバー対応で、多種にわたるゲームにおいて、すべての操作を取りこぼさなく実現可能
- ゲームプレイ時に多用途する「W」「A」「S」「D」キーを含む8個のキーを取り替えることが出来るゲーミングキーキャップが付属

| | |
|---------------------------------|--|
| 日本語91キー | メンブレタイプ |
| キーストローク4.0mm | |
| Win 10 Win 8.1 Win 8 Win 7 | ※各OSの最新バージョンへのアップデートや、サービスのインストールが必要になる場合があります。 ※最新情報は対応表をご確認ください。 |
| USB | インターフェイス |
| 19mm | キーピッチ |
| W366.3×D142.6×H37.0mm | 本体 |
| W366.3×D142.6×H52.5mm (スタンド使用時) | サイズ |
| 2.0m | ケーブル長 |



TK-G01UKBK ブラック

税込 ¥19,558

| | |
|---------------|-------|
| 4953103356245 | マウス仕様 |
|---------------|-------|

無線静音コンパクトキーボード

本格静音設計! Windows, Chrome OS, macOSで使用可能。さらに、日々のパソコン操作に安心をプラスする抗菌仕様でワイヤレスタイプの静音テンキーレスキーボード。

ワイヤレス 2.4GHz



TK-FDM115SKTBK ブラック

税込 ¥6,908

| | |
|--|----------|
| 4549550210775 | マウス仕様 |
| USB | インターフェイス |
| 19mm | キーピッチ |
| 2.4GHz帯 | 周波数帯域 |
| GFSK方式 | 通信方式 |
| アルカリ乾電池使用時の目安 1.5年 ※1 | 想定使用可能時間 |
| 磁性体(鉄の机など)の上で使用する場合約3m、非磁性体(木の机など)の上で使用する場合約10m ※2 | 電波到達距離 |
| W361.6×D139.8×H26.3mm | 本体 |
| W361.6×D139.8×H34.8mm (スタンド使用時) | サイズ |
| W19.0×D14.5×H6.0mm | レシーバ |
| 単4形アルカリ乾電池、単4形マンガン乾電池、単4形ニッケル水素2次電池のいずれか1本 | 対応電池 |
| 動作確認用単4形アルカリ乾電池×1 | 付属品 |

※1:1日8時間のパソコン操作を想定 ※2:当社環境でのテスト値であり、保証値ではありません

| | |
|--|--|
| 日本語92キー+9キー | メンブレタイプ |
| キーストローク2mm | |
| Win 11 Win 10 Win 8.1 macOS Big Sur Chrome OS | ※各OSの最新バージョンへのアップデートや、サービスのインストールが必要になる場合があります。 ※最新情報は対応表をご確認ください。 |
| USB | インターフェイス |
| 19mm | キーピッチ |
| 2.4GHz帯 | 周波数帯域 |
| GFSK方式 | 通信方式 |
| アルカリ乾電池使用時の目安 1.5年 ※1 | 想定使用可能時間 |
| 磁性体(鉄の机など)の上で使用する場合約3m、非磁性体(木の机など)の上で使用する場合約10m ※2 | 電波到達距離 |
| W361.6×D139.8×H26.3mm | 本体 |
| W361.6×D139.8×H34.8mm (スタンド使用時) | サイズ |
| W19.0×D14.5×H6.0mm | レシーバ |
| 単4形アルカリ乾電池、単4形マンガン乾電池、単4形ニッケル水素2次電池のいずれか1本 | 対応電池 |
| 動作確認用単4形アルカリ乾電池×1 | 付属品 |

有線コンパクトキーボード

タイピングしやすい、JIS規格準拠の標準日本語配列を採用。PCに挿すだけのカンタン接続



TK-FCM103BK ブラック

税込 ¥2,112

| | |
|---------------|-------|
| 4549550107754 | マウス仕様 |
|---------------|-------|

| | |
|---------------------------------|--|
| 日本語92キー | メンブレタイプ |
| キーストローク3.5mm | |
| Win 10 Win 8.1 Win 7 Win XP | ※各OSの最新バージョンへのアップデートや、サービスのインストールが必要になる場合があります。 ※最新情報は対応表をご確認ください。 |
| USB | インターフェイス |
| 19mm | キーピッチ |
| W364.3×D150.8×H33.5mm | 本体 |
| W364.3×D150.8×H42.0mm (スタンド使用時) | サイズ |
| 1.5m | ケーブル長 |

抗菌 有線薄型コンパクトキーボード

日々のパソコン操作に安心をプラスする抗菌仕様! サクサク軽い打ち心地で、PCに挿すだけで使える有線薄型テンキーレスキーボード。

- サクサクと軽い打ち心地を実現したキー設計を採用した薄型キーボード
- テンキーレスのコンパクトタイプ 約18%軽い新設計キー設計 安心の抗菌仕様

| | |
|---------------------------------|--|
| 日本語92キー | メンブレタイプ |
| キーストローク2.5mm | |
| Win 10 Win 8.1 Win 7 | ※各OSの最新バージョンへのアップデートや、サービスのインストールが必要になる場合があります。 ※最新情報は対応表をご確認ください。 |
| USB | インターフェイス |
| 19mm | キーピッチ |
| W360.6×D142.5×H25.6mm (スタンド含まず) | 本体 |
| W360.6×D142.5×H34.1mm (スタンド時) | サイズ |
| 1.5m | ケーブル長 |



TK-FCM107KBK ブラック

税込 ¥2,904

| | |
|---------------|-------|
| 4549550204941 | マウス仕様 |
|---------------|-------|

WWCB認証 抗菌 有線キーボード

Chromebook をもっと快適に! "Works With Chromebook" を取得した専用デザインのキーボードで入力作業がスムーズに。さらに表計算ツールに便利なテンキーも付いた有線薄型コンパクトキーボード。



TK-CB01UPKBK ブラック

税込 ¥7,975

| | |
|---------------|-------|
| 4549550235341 | マウス仕様 |
|---------------|-------|

| | |
|-----------------------|--|
| 日本語99キー | パンタグラフタイプ |
| キーストローク1.4mm | |
| Chrome OS | ※各OSの最新バージョンへのアップデートや、サービスのインストールが必要になる場合があります。 ※最新情報は対応表をご確認ください。 |
| USB | インターフェイス |
| 19.0m | キーピッチ |
| W344.7×D118.3×H20.3mm | サイズ |
| 1.5m | ケーブル長 |



有線静音コンパクトキーボード

本格静音設計! Windows, Chrome OS, macOSで使用可能。さらに、日々のパソコン操作に安心をプラスする抗菌仕様の有線静音テンキーレスキーボード。

| | |
|---|--|
| 日本語92キー+9キー | メンブレタイプ |
| キーストローク2mm | |
| Win 11 Win 10 Win 8.1 macOS Big Sur Chrome OS | ※各OSの最新バージョンへのアップデートや、サービスのインストールが必要になる場合があります。 ※最新情報は対応表をご確認ください。 |
| USB | インターフェイス |
| 19mm | キーピッチ |
| W361.6×D139.8×H26.3mm | 本体 |
| W361.6×D139.8×H34.8mm (スタンド使用時) | サイズ |
| 1.5m | ケーブル長 |



TK-FCM113SKBK ブラック

税込 ¥5,841

| | |
|---------------|-------|
| 4549550210744 | マウス仕様 |
|---------------|-------|

"Works With Chromebook"のラベルが記載されている製品は、Googleの互換性基準を満たすためにエレコム株式会社によって認定されています。Googleは、この製品の動作や、該当する安全要件やその他の安全要件の遵守について責任を負いません。この製品は、製品の契約条件に従ってエレコム株式会社によってのみサポートされます。テクニカルサポートとカスタマーサービスについては、エレコム株式会社に直接お問い合わせください。Chromebook および "Works With Chromebook" のラベルは、Google LLC の商標です。Google が定める、所定の性能や品質基準を満たした商品の証である Chromebook 対応認定を取得しています。"Works With Chromebook"とは、Google が提供する Chrome OS を搭載したコンピューター「Chromebook」に対して、サードパーティが製造した周辺機器(アクセサリ)類のために用意された対応認定プログラムおよびロゴの名称です。

ミニサイズキーボード/テンキーボード

入力機器

ミニサイズ 無線タイプ

タブレットケース付きワイヤレスBluetooth® キーボード | 税込 各 ¥15,631

閉じればタブレットケースになり、持ち運びに便利。ワンランク上の使い心地を実現

Bluetooth

- 8.5~11.1インチのタブレットで使用可能
- 最大3台までのデバイスをペアリングできるマルチペアリングに対応
- マルチファンクションキー搭載
- 繰り返し充電可能なリチウムイオン電池を搭載。付属の充電用ケーブルで充電可能

パナグラタイプ | 日本語82キー | キーストローク1.4mm

| Win 10 | Win 8.1 | mac OS High Sierra | Android 5.0~ | iOS 9~ |
|---------------|------------------------------|--------------------|--------------|--------|
| キーピッチ | 17.2mm | | | |
| 周波数帯域 | 2.4GHz帯 | | | |
| 通信方式 | GFSK方式 | | | |
| 想定使用可能時間 | 約1.1年(充電完了後から使用する場合)※ | | | |
| 電波到達距離 | 非磁性体 約10m、磁性体 約3m※ | | | |
| Bluetooth適合規格 | Bluetooth®3.0 Class2 | | | |
| プロファイル | HID (Human Interface Device) | | | |
| 電源(キーボード本体) | 充電式リチウム電池 | | | |
| サイズ(キーボード本体) | W260×D395×H10mm | | | |
| カバー素材 | 表面、裏地:ポリウレタン、接着面:ポリスチレン | | | |
| 付属品 | 充電用USBケーブル(約30cm)×1 | | | |

※当社環境でのテスト値であり、保証値ではありません



TK-CAP02BK ブラック 495310337184
TK-CAP02BU ブルー 4953103372191

タブレットケース付きワイヤレスBluetooth® キーボード | 税込 各 ¥19,558

閉じればタブレットケースになり、持ち運びに便利。バックライトを搭載し、更なる上質感と使い心地を追求

Bluetooth

- 8.5~11.1インチのタブレットで使用可能
- 暗い場所でも文字入力しやすい白色バックライトを搭載
- 最大3台までのデバイスをペアリングできるマルチペアリングに対応
- マルチファンクションキー搭載
- 生地には本革のような風合いを実現した上質なヴィンテージ革を使用

パナグラタイプ | 日本語82キー | キーストローク1.4mm

| Win 10 | Win 8.1 | mac OS High Sierra | Android 5.0~ | iOS 9~ |
|---------------|--|--------------------|--------------|--------|
| キーピッチ | 17.2mm | | | |
| 周波数帯域 | 2.4GHz帯 | | | |
| 通信方式 | GFSK方式 | | | |
| 想定使用可能時間 | バックライトを使用しない場合:約1.1年 バックライトを使用した場合:約18日(充電完了後から使用する場合)※ | | | |
| 電波到達距離 | 非磁性体 約10m、磁性体 約3m※ | | | |
| Bluetooth適合規格 | Bluetooth®3.0 Class2 | | | |
| プロファイル | HID (Human Interface Device) | | | |
| 電源(キーボード本体) | 充電式リチウム電池 | | | |
| サイズ(キーボード本体) | W260×D395×H10mm | | | |
| カバー素材 | 表面、裏地:ポリウレタン、接着面:ポリスチレン | | | |
| 付属品 | ユーザーズマニュアル×1、充電用USBケーブル(約30cm)×1 | | | |

※当社環境でのテスト値であり、保証値ではありません

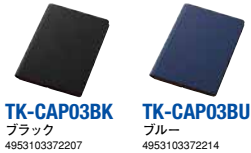

TK-CAP03BK ブラック 4953103372207
TK-CAP03BU ブルー 4953103372214

ワイヤレスBluetooth® ウルトラスリムキーボード | 税込 各 ¥11,715

スタンドになる保護ケース付き。ワンランク上の携帯性と打ちやすさを実現

Bluetooth

- 最薄部わずか5.3mmのウルトラスリム設計
- 上質感のあるソフトレザーを使用した保護ケース付き
- スタンドは12.9インチまでのタブレット端末・スマートフォンで使用可能
- 最大3台までのデバイスをペアリングできるマルチペアリングに対応
- マルチファンクションキー搭載

パナグラタイプ | 日本語82キー | キーストローク1.4mm

| Win 10 | Win 8.1 | mac OS High Sierra | Android 5.0~ | iOS 9~ |
|---------------|----------------------------------|--------------------|--------------|--------|
| キーピッチ | 17.2mm | | | |
| 周波数帯域 | 2.4GHz帯 | | | |
| 通信方式 | GFSK方式 | | | |
| 想定使用可能時間 | 約1.1年(充電完了後から使用する場合)※ | | | |
| 電波到達距離 | 非磁性体 約10m、磁性体 約3m※ | | | |
| Bluetooth適合規格 | Bluetooth®3.0 Class2 | | | |
| プロファイル | HID (Human Interface Device) | | | |
| 電源(キーボード本体) | 充電式リチウム電池 | | | |
| サイズ(キーボード本体) | W257.0×D142.0×H7.2mm | | | |
| 保護ケース素材 | 表面、裏地:ポリウレタン | | | |
| 付属品 | ユーザーズマニュアル×1、充電用USBケーブル(約30cm)×1 | | | |

※当社環境でのテスト値であり、保証値ではありません



TK-SLP01BK ブラック 4953103372221
TK-SLP01BU ブルー 4953103372238

ミニサイズ 有線タイプ

Lightningミニキーボード | 税込 各 ¥5,841

安心のApple社正規認定品、軽量・薄型設計のLightningミニキーボード!



TK-LCP01BK ブラック 4549550180375
TK-LCP01WH ホワイト 4549550180382

パナグラタイプ | 英語78キー | キーストローク2.0mm

| iOS/iPadOS 13.5 | |
|-----------------|-----------------------|
| インターフェイス | Lightningコネクタ |
| キーピッチ | 19mm |
| サイズ | W284.3×D119.8×H18.6mm |
| ケーブル長 | 0.5m ※コネクタ含まず |

Lightning静音ミニキーボード | 税込 各 ¥6,820

音が気になる場所や時間帯での使用に最適! JIS配列に準拠した本格静音設計採用



TK-LCM02WH ホワイト 4549550180368
TK-LCM02BK ブラック 4549550180351

メンブレンタイプ | 日本語82キー | キーストローク2.6mm

| iOS/iPadOS 13.6 | |
|-----------------|-----------------------|
| インターフェイス | Lightningコネクタ |
| キーピッチ | 19mm |
| サイズ | W302.4×D130.3×H29.6mm |
| ケーブル長 | 0.5m ※コネクタ含まず |

テンキー

無線タイプ

2.4GHzワイヤレステンキーパッド

レシーバーを挿すだけで、すぐ使えるワイヤレステンキーパッド!

ワイヤレス 2.4GHz



TK-TDM017BK ブラック 税込 ¥4,862 4953103310575

メンブレンタイプ | Tab付き | NumLock問題をハードで解決

| Win 10 | Win 8.1 | Win 7 | XP |
|----------|-------------------------------------|-------|----|
| キーピッチ | 19mm | | |
| 周波数帯域 | 2.4GHz帯 | | |
| 通信方式 | GFSK方式 | | |
| 想定使用可能時間 | 約1.3年(アルカリ乾電池使用時)※ | | |
| 電波到達距離 | 非磁性体 約10m、磁性体 約3m ※ | | |
| サイズ | W90×D140×H26.5mm | | |
| 対応電池 | 単3形アルカリ乾電池、単3形マンガン乾電池、単3形ニッケル水素2次電池 | | |
| 付属品 | レシーバーユニット×1、動作確認用単3形アルカリ乾電池×1 | | |

※当社環境でのテスト値であり、保証値ではありません

無線静音テンキーパッド

本格静音設計で音が気になる場所や時間帯での使用に最適!

ワイヤレス 2.4GHz



TK-TDM022SKBK ブラック 税込 ¥6,380 4549550210836

メンブレンタイプ | Tab付き

| Win 11 | Win 10 | Win 8.1 | mac OS Big Sur | Chrome OS |
|----------|-------------------------------------|---------|----------------|-----------|
| インターフェイス | USB | | | |
| キーピッチ | 19mm | | | |
| 周波数帯域 | 2.4GHz帯 | | | |
| 通信方式 | GFSK方式 | | | |
| 想定使用可能時間 | 約1.5年(アルカリ乾電池使用時)※1 | | | |
| 電波到達距離 | 非磁性体 約10m、磁性体 約3m ※2 | | | |
| キーボードサイズ | W89.3×D135.3×H26.6mm | | | |
| レシーバーサイズ | W19.0×D14.5×H6.0mm | | | |
| 対応電池 | 単4形アルカリ乾電池、単4形マンガン乾電池、単4形ニッケル水素2次電池 | | | |
| 付属品 | 動作確認用単4形アルカリ乾電池×1 | | | |

※1:1日8時間のパソコン操作を想定
※2:当社環境でのテスト値であり、保証値ではありません

Bluetooth® 静音テンキーパッド

本格静音設計で音が気になる場所や時間帯での使用に最適!

Bluetooth



TK-TBM023SKBK ブラック 税込 ¥7,447 4549550210812

メンブレンタイプ | Tab付き

| Win 11 | Win 10 | Win 8.1 | mac OS Big Sur | Chrome OS |
|---------------|-------------------------------------|---------|----------------|-----------|
| キーピッチ | 19mm | | | |
| 周波数帯域 | 2.4GHz帯 | | | |
| 通信方式 | GFSK方式 | | | |
| 想定使用可能時間 | 約10ヶ月(アルカリ乾電池使用時)※1 | | | |
| Bluetooth適合規格 | Bluetooth®5.1 Class2 | | | |
| プロファイル | HOGP (HID Over GATT Profile) | | | |
| 電波到達距離 | 非磁性体 約10m、磁性体 約3m ※2 | | | |
| サイズ | W89.3×D135.3×H26.6mm | | | |
| 対応電池 | 単4形アルカリ乾電池、単4形マンガン乾電池、単4形ニッケル水素2次電池 | | | |
| 付属品 | 動作確認用単4形アルカリ乾電池×1 | | | |

※1:1日8時間のパソコン操作を想定
※2:当社環境でのテスト値であり、保証値ではありません

※表記価格は全て税込価格です。

詳しくはWEBをチェック



入力機器

- 工事ソリューション
- ネットワークカメラ
- 無線LAN/有線LAN/スイッチングハブ
- LANケーブル
- NAS
- ハードディスク/DVD/CDプレーヤー
- カスタムPC
- ZEROSHOCKタブレット
- デジタルサインage/TV会議システム
- USBメモリ

- SDメモリーカード
- メモリ
- リーダライタ
- 外付けSSD/メモリモジュール
- マウス
- キーボード/テンキーボード
- WEBカメラ
- ヘッドセット
- スタンドマイク
- ドッキングステーション/USBハブ
- スキャナ

- USB/Type-C/USB延長ケーブル
- スマートフォン用ケーブル/変換アダプタ
- テレビ用アクセサリ
- IEEE1394/プリンターケーブル/SATAケーブル
- HDMIケーブル/変換アダプタ
- 切替器/分配器
- 電源タップ/ケーブルその他アクセサリ
- セキュリティ/耐震用品
- OAフィルター
- キーボードカバー/ノートPCケーブル/スタンド/冷却用品
- クリーナー
- マウスパッド
- キャリングバッグ/インナーバッグ
- カメラアクセサリー/電子辞書用品
- メディアケース
- ラベル/用紙
- ラック/保管箱/デジタルサインage/スマートフォン用ケーブル/フィルム/モバイルバッテリー
- 車載アクセサリ
- スマートフォン用アクセサリ
- タブレット用アクセサリ
- スピーカー
- オーディオプレイヤー用アクセサリ/テレビ用アクセサリ
- AVケーブル
- アルコールウェット/体組成計

テンキーボード／WEBカメラ

有線タイプ

2ポート USB2.0 HUB付きテンキーボード

2ポートのUSB2.0ハブ機能を搭載し、マウスなどのUSB機器を2台まで接続可能

2ポート USB2.0HUB付



| | | | |
|-----------|--------------------------|------------------|-----------|
| メンブレタイプ | Tab付き | NumLock問題をハードで解決 | |
| Win 8.1 | Win RT | Win 7 | Win Vista |
| インターフェイス | USB | | |
| キーピッチ | 19mm | | |
| サイズ | W90×D170×H24.5mm(ケーブル除く) | | |
| ケーブル長 | 0.5m | | |
| USBハブ給電能力 | 1ポートあたり100mA | | |

TK-TCM015BK ブラック
税込 ¥4,466
4953103458208

2ポート USB2.0 HUB付きテンキープッド

2ポートのUSB2.0ハブ機能を搭載し、マウスなどのUSB機器を2台まで接続可能

2ポート USB2.0HUB付



| | | | |
|-----------|--------------------------|------------------|-----------|
| メンブレタイプ | Tab付き | NumLock問題をハードで解決 | |
| Win 8.1 | Win RT | Win 7 | Win Vista |
| インターフェイス | USB | | |
| キーピッチ | 16mm | | |
| サイズ | W78×D127.5×H24mm(ケーブル除く) | | |
| ケーブル長 | 0.5m | | |
| USBハブ給電能力 | 1ポートあたり100mA | | |

TK-TCM014BK ブラック
税込 ¥3,487
4953103458185

2ポート USB2.0 HUB付きテンキーボード | 税込 各 ¥3,135

大きなキーに加えてTab・00・BSキーを装備し、Excelの操作が快適

2ポート USB2.0HUB付



| | | | | |
|-----------|------------------|------------------|-----------|--------|
| メンブレタイプ | Tab付き | NumLock問題をハードで解決 | | |
| Win 8.1 | Win RT | Win 7 | Win Vista | Win XP |
| インターフェイス | USB | | | |
| キーピッチ | 19mm | | | |
| サイズ | W90×D140×H23.5mm | | | |
| ケーブル長 | 0.5m | | | |
| USBハブ給電能力 | 1ポートあたり100mA | | | |

TK-TCM012SV シルバー
4953103550674

TK-TCM012BK ブラック
4953103550667

EU RoHS指令準拠 USB HUB付きテンキーボード

大きなキーに加えてTab・00・BSキーを装備し、Excelの操作が快適

2ポート USB2.0HUB付



| | | | | |
|-----------|------------------|------------------|--------------|------------|
| メンブレタイプ | Tab付き | NumLock問題をハードで解決 | EU RoHS 指令準拠 | 環境配慮 パッケージ |
| Win 8.1 | Win RT | Win 7 | Win Vista | Win XP |
| インターフェイス | USB | | | |
| キーピッチ | 19mm | | | |
| サイズ | W90×D140×H23.5mm | | | |
| ケーブル長 | 0.5m | | | |
| USBハブ給電能力 | 1ポートあたり100mA | | | |

TK-TCM012BK/RS ブラック
税込 ¥1,980
4953103550629

コンパクトUSBテンキープッド

テンキーボードの基本性能をしっかりとおさえたUSBテンキーボード



| | | | |
|----------|--------------------------|------------------|-----------|
| メンブレタイプ | Tab付き | NumLock問題をハードで解決 | |
| Win 8.1 | Win RT | Win 7 | Win Vista |
| インターフェイス | USB | | |
| キーピッチ | 16mm | | |
| サイズ | W78×D127.5×H24mm(ケーブル除く) | | |
| ケーブル長 | 0.5m | | |

TK-TCM013BK ブラック
税込 ¥2,508
4953103458161

USBテンキーボード | 税込 各 ¥2,310

大きなキーに加えてTab・00・BSキーを装備し、Excelの操作が快適

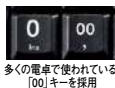

| | | | | |
|----------|------------------|------------------|-----------|--------|
| メンブレタイプ | Tab付き | NumLock問題をハードで解決 | | |
| Win 8.1 | Win RT | Win 7 | Win Vista | Win XP |
| インターフェイス | USB | | | |
| キーピッチ | 19mm | | | |
| サイズ | W90×D140×H23.5mm | | | |
| ケーブル長 | 0.5m | | | |

TK-TCM011BK ブラック
4953103550643

TK-TCM011SV シルバー
4953103550650

EU RoHS指令準拠 USBテンキーボード

大きなキーに加えてTab・00・BSキーを装備し、Excelの操作が快適



| | | | | |
|----------|------------------|------------------|--------------|------------|
| メンブレタイプ | Tab付き | NumLock問題をハードで解決 | EU RoHS 指令準拠 | 環境配慮 パッケージ |
| Win 8.1 | Win RT | Win 7 | Win Vista | Win XP |
| インターフェイス | USB | | | |
| キーピッチ | 19mm | | | |
| サイズ | W90×D140×H23.5mm | | | |
| ケーブル長 | 0.5m | | | |

TK-TCM011BK/RS ブラック
税込 ¥1,320
4953103550605

有線静音テンキープッド

本格静音設計で音が気になる場所や時間帯での使用に最適!



| | | | | |
|----------|----------------------|--|----------------|-----------|
| メンブレタイプ | Tab付き | ※OSの最新バージョンへのアップデートや、デバイスドライバのインストールが必要になる場合があります。最新情報は販売店までご確認ください。 | | |
| Win 11 | Win 10 | Win 8.1 | mac OS Big Sur | Chrome OS |
| インターフェイス | USB | | | |
| キーピッチ | 19mm | | | |
| サイズ | W89.3×D135.3×H26.6mm | | | |
| ケーブル長 | 0.8m | | | |

TK-TCM021SKBK ブラック
税込 ¥4,950
4549550210829

WEBカメラ

800万画素Webカメラ

抜群の高感度と色再現性を実現する日本メーカー製 裏面照射型CMOSセンサーを採用

Full HD 対応



| | |
|-----------|---------------------------------------|
| 800万画素 | ※Windows XPにおけるオンラインサービスの使用はサポート対象外です |
| Webカメラ部 | |
| 有効画素数 | 約800万画素 |
| 静止画 記録画素数 | 最大約3200万画素(ソフトウェア処理により対応) |
| 動画 記録画素数 | 最大 3264×2448ピクセル |
| | ~1600×1200ピクセル時:30fps、 |
| | ~1920×1080ピクセル時:25fps、 |
| | ~3264×2448ピクセル時:20fps |
| 最大フレームレート | |
| インターフェイス | USB2.0(タイプAオス) |
| ケーブル長 | 1.5m |
| 本体サイズ | W88.0×D62.6×H46.5mm ※ケーブルを含まず |
| カメラ内蔵マイク部 | |
| 型 式 | デジタルシリコン MEMS方式(ステレオ) |
| 指向性 | 無指向性 |

UCAM-C980FBBK ブラック
税込 ¥13,673
4953103333949

500万画素Webカメラ

圧倒的に美しく、超高精細な映像でビデオチャットやビデオ配信が楽しめる

Full HD 対応



| | |
|-----------|---------------------------------------|
| 500万画素 | ※Windows XPにおけるオンラインサービスの使用はサポート対象外です |
| Webカメラ部 | |
| 有効画素数 | 約500万画素 |
| 静止画 記録画素数 | 最大約2000万画素(ソフトウェア処理により対応) |
| 動画 記録画素数 | 最大 2592×1944ピクセル |
| | ~1920×1080ピクセル時:30fps、 |
| | ~2529×1944ピクセル時:15fps |
| 最大フレームレート | |
| インターフェイス | USB2.0(タイプAオス) |
| ケーブル長 | 1.5m |
| 本体サイズ | W60.0×D55.3×H39.0mm ※ケーブルを含まず |
| カメラ内蔵マイク部 | |
| 型 式 | デジタルシリコン MEMS方式(モノラル) |
| 指向性 | 無指向性 |

UCAM-C750FBBK ブラック
税込 ¥7,799
4953103333932

※表記価格は全て税込価格です。

詳しくはWEBをチェック



200万画素Webカメラ

すみずみまで美しく、きれいな映像でビデオチャットを楽しめるWebカメラ



UCAM-C520FBK ブラック

税込 ¥5,445

495310333918

イヤホンマイク付きモデル



UCAM-C520FEK ブラック

税込 ¥7,601

495310333925

200万画素

※Windows XPにおけるオンラインサービスの使用はサポート対象外です

| Webカメラ部 | 有効画素数 約200万画素 |
|-------------------------------|--|
| 静止画記録画素数 | 最大約800万画素(ソフトウェア処理により対応) |
| 動画記録画素数 | 最大1600X1200ピクセル |
| 最大フレームレート | ~1280X720ピクセル時:30fps、1600X1200ピクセル時:6fps |
| インターフェイス | USB2.0(タイプAオス) |
| ケーブル長 | 1.5m |
| 本体サイズ | W60.0XD52.3XH39.0mm ※ケーブルを含まず |
| カメラ内蔵マイク部 | 型 式 エレクトレットコンデンサ方式(モノラル) |
| 指向性 | 無指向性 |
| ■ 付属イヤホンマイク(UCAM-C520FEKのみ)仕様 | |
| イヤホン部 | 型 式 ダイナミック型(モノラル) |
| プラグ形状 | 3.5φステレオミニプラグ |
| マイク部 | 型 式 エレクトレットコンデンサ方式(モノラル) |
| プラグ形状 | 3.5φステレオミニプラグ |

顔認証対応Webカメラ

パスワード不要で瞬時にログイン! テレワークのセキュリティ強化にも最適なWindows Hello顔認証対応200万画素Webカメラ。



UCAM-CF20FBK ブラック

税込 ¥13,673

4549550199421

角度調整&マルチスタンド パソコン接続するだけですぐに使える

200万画素 Windows Hello 顔認証対応 ※顔認証を使用するには、Windows UpdateでWindows10の最新バージョンに更新する必要があります。

| Webカメラ部 | 有効画素数 約200万画素 |
|-----------|--|
| 静止画記録画素数 | 最大約800万画素(ソフトウェア処理により対応) |
| 動画記録画素数 | 最大1920X1080ピクセル |
| 最大フレームレート | 30fps |
| フォーカス方式 | 固定フォーカス |
| 撮影距離 | 30cm~無限遠(レンズ先端より) |
| スタンド角度調整 | 上下方向 |
| インターフェイス | USB2.0(タイプAオス) |
| ケーブル長 | 約1.5m |
| 本体サイズ | 約W100.0XD64.0XH26.5mm ※ケーブルを含まず |
| カメラ内蔵マイク部 | 型 式 デジタルシリコン MEMS方式(モノラル) |
| 指向性 | 無指向性 |
| その他 | ※Windows 10 Enterprise 2016 LTSB、Windows 10 IoT Enterprise 2016 LTSB、Windows 10 Enterprise 2015 LTSB、Windows 10 IoT Enterprise 2015 LTSBで顔認証を使用するには、弊社Webサイトからダウンロードできるドライバのインストールが必要です。 |

ワイド画面HD対応100万画素Webカメラ

つなぐだけですぐに使える。ワイド画面に最適な720pのHD映像像に対応し、気軽にビデオチャットを始められる100万画素Webカメラ。



UCAM-C310FBK ブラック

税込 ¥5,049

495310333901



100万画素 ※OSの最新バージョンへのアップデートやサービスのインストールが必要になる場合があります。 ※互換性情報は弊社検証環境における動作確認時点のもの。 ※Windows XPにおけるオンラインサービスの使用はサポート対象外です。

| Webカメラ部 | 有効画素数 約100万画素 |
|-----------|-------------------------------|
| 静止画記録画素数 | 最大約400万画素(ソフトウェア処理により対応) |
| 動画記録画素数 | 最大1280X720ピクセル |
| 最大フレームレート | 30fps |
| フォーカス方式 | 固定フォーカス |
| インターフェイス | USB2.0(タイプAオス) |
| ケーブル長 | 約1.5m |
| 本体サイズ | W60.0XD52.3XH39.0mm ※ケーブルを含まず |
| 付属品 | ユーザーズマニュアル、多言語マニュアル |
| カメラ内蔵マイク部 | 型 式 エレクトレットコンデンサ方式(モノラル) |
| 指向性 | 無指向性 |

会議用スピーカー付きWebカメラ

Webカメラ本体に大音量2.3Wのスピーカーを内蔵し、複数人が参加する会議でも音声を聞き取りやすい。さらに、4つのマイクチャンネルにより、クリアな音声を採集できる会議室をサポートする、Full HD対応の200万画素Webカメラ



UCAM-CS20FBK ブラック

税込 ¥21,340

454955025394

500万画素

ワイドスクリーンHD720p対応 ※OSの最新バージョンへのアップデートやサービスのインストールが必要になる場合があります。 ※互換性情報は弊社検証環境における動作確認時点のもの。 ※Windows XPにおけるオンラインサービスの使用はサポート対象外です。

| Webカメラ部 | 有効画素数 約500万画素 |
|-----------|--|
| 静止画記録画素数 | 最大約2000万画素(ソフトウェア処理により対応) |
| 動画記録画素数 | 最大2592X1944ピクセル |
| 最大フレームレート | ~1920X1080ピクセル時:30fps、~2592X1944ピクセル時:15fps |
| フォーカス方式 | オートフォーカス |
| インターフェイス | USB2.0-AまたはUSB2.0B USB Type-C™(USB-C™) |
| ケーブル長 | 約90cm |
| 本体サイズ | W18.0XD7.3XH22.2mm ※ケーブル、取付アダプターを含まず |
| 付属品 | USB Type-C™ to USB Type-C™ 2in1 - USB Type-C™ to USB Aコネクタ、クリップオン、ヘルプマーク、6軸センサー、neoPlug準拠取付マウント(右付け・左付け各1個)、ミニ三脚 |
| カメラ内蔵マイク部 | 型 式 デジタルシリコン MEMS方式(モノラル) |
| 指向性 | 無指向性 |

折りたたみ式クロマキー背景スクリーン(リバーシブル)

固定バンドを利用してイスの背もたれに固定でき、簡単に広げられるポップアップタイプのクロマキー背景スクリーン。服装の色によってブルー背景とグリーン背景を使い分けることができるリバーシブルタイプです。



PCA-CKSF02GNBU グリーン/ブルー

税込 ¥7,139

454955024757

折りたたみ式クロマキー背景スクリーン(スクエアワイド)

固定バンドを利用してイスの背もたれに固定でき、簡単に広げられるポップアップタイプのクロマキー背景スクリーン。画面の端までしっかりカバーできるワイドスクエアタイプです。

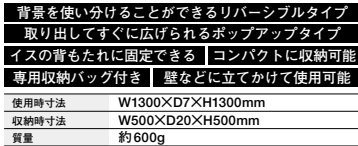

PCA-CKSF03GN グリーン

税込 ¥7,128

454955024757

オートフォーカス対応200万画素Webカメラ

自動ピント調整で遠景も近距離もくっきり鮮明。大型CMOSセンサーとガラスレンズ搭載により低ノイズ・高精細な映像を撮影できる、Full HD対応オートフォーカスWebカメラ。



UCAM-C820ABBK ブラック

税込 ¥9,757

4549550199445

1/3型の大型CMOSセンサーとガラスレンズ搭載

プライバシーシャッター搭載 オートフォーカス搭載

200万画素 上下左右に角度を調整可能 接続するだけですぐに使える

| Webカメラ部 | 有効画素数 約200万画素 |
|-----------|-------------------------------|
| 受像素子 | 1/3型 CMOSセンサー |
| 動画記録画素数 | 最大1920X1080ピクセル |
| 最大フレームレート | 30fps |
| フォーカス方式 | オートフォーカス |
| 撮影距離 | 5cm~無限遠(レンズ先端より) |
| インターフェイス | USB2.0(タイプAオス) |
| ケーブル長 | 約1.5m |
| 本体サイズ | 約W100.0XD65.0XH51mm ※ケーブルを含まず |
| カメラ内蔵マイク部 | 型 式 エレクトレットコンデンサ方式(モノラル) |
| 指向性 | 無指向性 |

4Kオートズーム対応Webカメラ

表情をあざやかに。印象をより良く。4K対応・830万画素の高画質と、明暗を最適に調整するDOL-HDR技術で、あらゆる環境下で明るく鮮明な映像を映し出すハイグレードWebカメラ



UCAM-CX80FBK ブラック

税込 ¥42,394

4549550230872

830万画素

※各OSの最新バージョンへのアップデートやサービスのインストールが必要になる場合があります。 ※互換性情報は弊社検証環境における動作確認時点のもの。 ※Windows XPにおけるオンラインサービスの使用はサポート対象外です。

| Webカメラ部 | 有効画素数 約830万画素 |
|-----------|--|
| 静止画記録画素数 | 最大約3320万画素(ソフトウェア処理により対応) |
| 動画記録画素数 | 最大3840X2160ピクセル |
| 最大フレームレート | ~1920X1080ピクセル時:60fps、~3840X2160ピクセル時:30fps ※USB-Aでパソコンと接続時は30FPSに制限されます。 |
| フォーカス方式 | 固定フォーカス |
| インターフェイス | USB3.0-AまたはUSB3.1 USB Type-C™ |
| ケーブル長 | 2.2m |
| 本体サイズ | W72.0XD50.1XH30.5mm ※ケーブルを含まず |
| 付属品 | USB Type-C™ to USB Type-C™ ケーブル(2.2m)、USB Type-C™ to USB-Aケーブル(2.2m)、プライバシーシャッター |
| カメラ内蔵マイク部 | 型 式 デジタルシリコン MEMS方式(ステレオ) |
| 指向性 | 無指向性 |

200万画素Webカメラ "wanco" 税込 各 ¥7,799

ビデオ通話で手をふる相手が無機質なカメラではなく、もっとココロが通う「何か」だったら... テレワーク・遠隔授業をかわいくおてつだいするWebカメラ "wanco"

ワイドスクリーンHD720p対応 内蔵マイクを搭載

200万画素 パソコンに接続するだけですぐに使える



UCAM-C525FBK ピンク

4549550199414

UCAM-C525FBRR ブラウン

4549550199407

UCAM-C525FBWH ホワイト

4549550199438

ウェアラブル対応WEBカメラ

多彩なアクセサリーを付属し、ヘルメットやゴーグルなどへの装着、持ち手、設置固定など、業務内容にあわせて活用できるウェアラブル対応のIP54防塵・防水設計Webカメラ



UCAM-CW50ABWH オフホワイト

税込 ¥32,780

4549550245838

"Works With Chromebook"のラベルが記載されている製品は、Googleの互換性基準を満たすためにエレコム株式会社によって認定されています。Googleは、この製品の動作や、該当する安全要件やその他の安全要件の遵守について責任を負いません。この製品は、製品の契約条件に従ってエレコム株式会社によってのみサービスおよびサポートされます。テクニカルサポートとカスタマーサービスについては、エレコム株式会社へお問い合わせください。Chromebook および "Works With Chromebook" のラベルは、Google LLC の商標です。Google が定める、所定の性能や品質基準を満たした商品の証である Chromebook 対応認定を取得しています。"Works With Chromebook"とは、Google が提供する Chrome OS を搭載したコンピューター(Chromebook)に対して、サードパーティが製造した周辺機器(アクセサリ)類のために用意された対応認定プログラムおよびロゴの名称です。

入力機器

工事ソリューション

ネットワークカメラ

無線LAN/有線LAN/スイッチングハブ

LANケーブル

NAS

ハードディスク/DVD/CDプレーヤー

カスタムPC

ZEROSHOCK タブレット

デジタルサイン/TV会議システム

USBメモリ

SDメモリーカード

メモリ

リーダライ

外付けSSD/メモリモジュール

マウス

キーボード/テンキーボード

WEBカメラ

ヘッドセット

スタンドマイク

ドキュメント/USBハブ

スキャナ

USB/Type-C/USB延長ケーブル/スマートフォン用ケーブル/変換アダプタ

テレビアクセサリ

IEEE1394/プリンターケーブル/SATAケーブル

HDMIケーブル/変換アダプタ

切替器/分配器

電源タップ/ケーブルその他

アクセサリ

セキュリティ/耐震用品

OAフィルター

キーボードカバー/ノートPCケーブル/スタンド/冷却用品

クリーナー

マウスパッド

キリンバッグ/インナーバッグ

カメラケース/電子辞書用品

メディアケース

ラベル/用紙

ラック/保管庫/デジタルサインスタンド

スマートフォン/タブレット/モバイルアクセサリ

車載アクセサリ

スマートフォン用アクセサリ

タブレット用アクセサリ

スピーカー

オーディオプレーヤー用アクセサリ

テレビ用アクセサリ

AVケーブル

アルコールチェック/体組成計

詳しくはWEBをチェック



入力機器

ヘッドセット

折りたたみ式ネックバンドタイプ ヘッドセット 有線

USBタイプ
HS-NB06UBK ブラック
 税込 ¥4,862
 4549550220125

対応機種
 USB-A端子を装備したパソコン、タブレット、PlayStation®4/5、NINTENDO SWITCH™
 ※すべての機器での動作を保証するものではありません。
 ヘッドホン部
 インターフェイス USB-A 端子

| | |
|---------|---------------------------|
| 方式 | エレクトレットコンデンサー方式 |
| 指向性 | 無指向性 |
| 周波数特性 | 100Hz～10,000Hz |
| インピーダンス | 2.2kΩ |
| 入力感度 | -58dB ±3dB |
| アーム長さ | 165mm(回転軸中心からマイク穴中心までの長さ) |

4極φ3.5mmタイプ
HS-NB06TBK ブラック
 税込 ¥3,883
 4549550220118

対応機種
 直径3.5mm4極ミニプラグ(CTIA規格準拠)に対応したスマートフォン、タブレット、パソコン、PlayStation®4/5、NINTENDO SWITCH™、NINTENDO SWITCH™ Lite
 ※すべての機器での動作を保証するものではありません。
 ヘッドホン部
 インターフェイス φ3.5mm4極ミニプラグ(L型)

| | |
|----------|---------------|
| 方式 | ダイナミック型(ステレオ) |
| 周波数特性 | 20～20,000Hz |
| インピーダンス | 32Ω |
| 最大許容入力 | 30mW |
| インターフェイス | USB-A 端子 |
| ケーブル長 | 1.8m |

両耳ネックバンドヘッドセット

USBタイプ
HS-NB03SUBK ブラック
 税込 ¥4,774
 4549550257985

対応機種
 USB-A端子を装備したパソコン・タブレット(Windows搭載機種、Chromebook、MacBook等)、PlayStation®4/5、NINTENDO SWITCH™、NINTENDO SWITCH™ Lite
 ※すべての機器での動作を保証するものではありません。
 ヘッドホン部
 インターフェイス USB-A

| | |
|---------|---------------------------|
| 方式 | エレクトレットコンデンサー方式 |
| 指向性 | 無指向性 |
| 周波数特性 | 100Hz～10,000Hz |
| インピーダンス | 2.2kΩ |
| 入力感度 | -42dB ±3dB |
| アーム長さ | 153mm(回転軸中心からマイク穴中心までの長さ) |

3極タイプ
HS-NB03SBK ブラック
 税込 ¥3,531
 4549550257978

対応機種
 直径3.5mmステレオミニプラグのマイク入力端子及びヘッドホン出力端子のインターフェイスを装備したWindowsパソコン
 ※すべての機器での動作を保証するものではありません。
 ヘッドホン部
 インターフェイス φ3.5mm3極ミニプラグ×2

| | |
|---------|---------------|
| 方式 | ダイナミック型(ステレオ) |
| 周波数特性 | 20～20,000Hz |
| インピーダンス | 32Ω |
| 最大許容入力 | 30mW |
| ケーブル長 | 約1.8m |

Type-C変換付きネックバンドヘッドセット

HS-NB05UCBK ブラック
 税込 ¥6,204
 4549550241397

対応機種
 USB-A端子およびUSB Type-C™端子を装備したパソコン、タブレット、Play Station®4/5、NINTENDO SWITCH™
 ※すべての機器での動作を保証するものではありません。
 ヘッドホン部
 インターフェイス USB-A 端子

| | |
|---------|---------------------------|
| 方式 | エレクトレットコンデンサー方式 |
| 指向性 | 無指向性 |
| 周波数特性 | 100Hz～10,000Hz |
| インピーダンス | 2.2kΩ |
| 入力感度 | -58dB ±3dB |
| アーム長さ | 165mm(回転軸中心からマイク穴中心までの長さ) |

変換ケーブル(USB-Aメス・USB Type-C™オス)付属

対応機種
 USB-A端子およびUSB Type-C™端子を装備したパソコン、タブレット、Play Station®4/5、NINTENDO SWITCH™
 ※すべての機器での動作を保証するものではありません。
 ヘッドホン部
 インターフェイス USB-A 端子

| | |
|----------|---------------|
| 方式 | ダイナミック型(ステレオ) |
| 周波数特性 | 20～20,000Hz |
| インピーダンス | 32Ω |
| 最大許容入力 | 30mW |
| インターフェイス | USB-A 端子 |
| ケーブル長 | 1.8m |

タブレット用ヘッドセット(ネックバンドタイプ)

HS-NB03TBK ブラック
 税込 ¥3,707
 4549550256827

対応機種
 直径3.5mm4極ミニプラグ(CTIA規格準拠)に対応したスマートフォン、タブレット、パソコン、PlayStation®4/5、NINTENDO SWITCH™、NINTENDO SWITCH™ Lite
 ※すべての機器での動作を保証するものではありません。
 ヘッドホン部
 インターフェイス USB-A 端子

| | |
|---------|-----------------|
| 方式 | エレクトレットコンデンサー方式 |
| 指向性 | 無指向性 |
| 周波数特性 | 100Hz～10,000Hz |
| インピーダンス | 2.2kΩ |
| 入力感度 | -42dB ±3dB |
| アーム長さ | 153mm |

対応機種
 直径3.5mm4極ミニプラグ(CTIA規格準拠)に対応したスマートフォン、タブレット、パソコン、PlayStation®4/5、NINTENDO SWITCH™、NINTENDO SWITCH™ Lite
 ※すべての機器での動作を保証するものではありません。
 ヘッドホン部
 インターフェイス φ3.5mm4極ミニプラグ

| | |
|---------|---------------|
| 方式 | ダイナミック型(ステレオ) |
| 周波数特性 | 20～20,000Hz |
| インピーダンス | 32Ω |
| 最大許容入力 | 30mW |
| ケーブル長 | 約1.8m |

オーバーヘッドタイプ ヘッドセット

両耳タイプ
HS-HP30TBK ブラック
 税込 ¥6,721
 4549550187527

対応機種
 φ3.5mm4極ミニプラグのヘッドセット端子(CTIA規格準拠)を装備したWindowsパソコン、PlayStation®4、Nintendo Switch、Nintendo Switch Lite
 φ3.5mm3極ミニプラグのマイク入力端子及びヘッドホン出力端子を装備したWindowsパソコン
 インターフェイス φ3.5mm4極ミニプラグ、φ3.5mm3極ミニプラグ×2

| | |
|-------|-------------------|
| 方式 | 40mmダイナミック型(ステレオ) |
| 入力感度 | -42±3dB |
| アーム長さ | 150mm |

片耳タイプ
HS-HP29TBK ブラック
 税込 ¥4,466
 4549550187503

対応機種
 φ3.5mm4極ミニプラグのヘッドセット端子(CTIA規格準拠)を装備したWindowsパソコン、スマートフォン、タブレット、PlayStation®4、Nintendo Switch、Nintendo Switch Lite
 φ3.5mm3極ミニプラグのマイク入力端子及びヘッドホン出力端子を装備したWindowsパソコン
 インターフェイス φ3.5mm4極ミニプラグ(CTIA規格準拠)、φ3.5mm3極ミニプラグ×2

| | |
|-------|---------------|
| 方式 | ダイナミック型(モノラル) |
| 入力感度 | -58±3dB |
| アーム長さ | 120mm |

オーバーヘッドタイプ USBヘッドセット

両耳タイプ
HS-HP30UBK ブラック
 税込 ¥7,843
 4549550187534

対応機種
 USB端子を装備したWindowsパソコン、PlayStation®4、Nintendo Switch
 インターフェイス USB

| | |
|---------|-----------------|
| 方式 | エレクトレットコンデンサー方式 |
| 指向性 | 無指向性 |
| 周波数特性 | 100～10,000Hz |
| インピーダンス | 2.2kΩ |

片耳タイプ
HS-HP29UBK ブラック
 税込 ¥5,599
 4549550187510

対応機種
 USB端子を装備したWindowsパソコン、PlayStation®4、Nintendo Switch、Nintendo Switch Lite
 インターフェイス USB

| | |
|-------|---------------|
| 方式 | ダイナミック型(モノラル) |
| 入力感度 | -58±3dB |
| アーム長さ | 120mm |

デュアルマイクノイズリダクション有線ヘッドセット USB

両耳タイプ
HS-HP101UNCBK ブラック
 税込 ¥30,250
 4549550230506

対応機種
 USB-A端子を装備したパソコン、PlayStation®4/5、NINTENDO SWITCH™
 ※すべての機器での動作を保証するものではありません。
 ヘッドホン部
 インターフェイス USB

| | |
|---------|---------------------------|
| 方式 | エレクトレットコンデンサー方式 |
| 指向性 | 無指向性 |
| 周波数特性 | 100～10,000Hz |
| インピーダンス | 2.2kΩ |
| 入力感度 | -42dB ±3dB |
| アーム長さ | 145mm(回転軸中心からマイク穴中心までの長さ) |

片耳タイプ
HS-HP100UNCBK ブラック
 税込 ¥26,686
 4549550230490

対応機種
 USB-A端子を装備したパソコン、PlayStation®4/5、NINTENDO SWITCH™
 ※すべての機器での動作を保証するものではありません。
 ヘッドホン部
 インターフェイス USB

| | |
|---------|---------------|
| 方式 | ダイナミック型(ステレオ) |
| 周波数特性 | 20～20,000Hz |
| インピーダンス | 32Ω |
| 最大許容入力 | 30mW |
| ケーブル長 | 1.9m |

ヘッドセット(4極両耳折りたたみオーバーヘッド)

HS-HP20TBK ブラック
 税込 ¥4,466
 4953103474819

対応機種
 直径3.5mm4極ミニプラグ(CTIA規格準拠)に対応したスマートフォン・タブレット・ノートPC
 ※すべてのスマートフォン・タブレット・ノートPCでの動作を保証するものではありません。
 ヘッドホン部
 インターフェイス USB

| | |
|---------|-----------------|
| 方式 | エレクトレットコンデンサー方式 |
| 指向性 | 無指向性 |
| 周波数特性 | 100Hz～10,000Hz |
| インピーダンス | 2.2kΩ |
| 入力感度 | -58dB ±3dB |
| アーム長さ | 155mm |

対応機種
 直径3.5mm4極ミニプラグ(CTIA規格準拠)に対応したスマートフォン・タブレット・ノートPC
 ※すべてのスマートフォン・タブレット・ノートPCでの動作を保証するものではありません。
 ヘッドホン部
 インターフェイス USB

| | |
|---------|---------------|
| 方式 | ダイナミック型(ステレオ) |
| 周波数特性 | 20～20,000Hz |
| インピーダンス | 32Ω |
| 最大許容入力 | 30mW |
| ケーブル長 | 1.8m |

USBヘッドセット(両耳オーバーヘッド)

HS-HP20UBK ブラック
 税込 ¥3,520
 4953103927698

対応機種
 USB-A端子を装備したパソコン、PlayStation®4/5、NINTENDO SWITCH™
 ※すべての機器での動作を保証するものではありません。
 ヘッドホン部
 インターフェイス USB

| | |
|---------|-----------------|
| 方式 | エレクトレットコンデンサー方式 |
| 指向性 | 無指向性 |
| 周波数特性 | 100Hz～10kHz |
| インピーダンス | 2.2kΩ |
| 入力感度 | -58±3dB |
| アーム長さ | 155mm |

対応機種
 USB-A端子を装備し、Windows 7(～SP1)、Windows 8、Vista(～SP2)、XP(SP2～SP3)が動作するWindowsパソコン、macOS Catalina(10.15)が動作するMacintoshシリーズ、PlayStation®3(システムソフトウェアバージョン3.60)

対応機種
 USB-A端子を装備し、Windows 7(～SP1)、Windows 8、Vista(～SP2)、XP(SP2～SP3)が動作するWindowsパソコン、macOS Catalina(10.15)が動作するMacintoshシリーズ、PlayStation®3(システムソフトウェアバージョン3.60)

| | |
|---------|---------------|
| 方式 | ダイナミック型(ステレオ) |
| 周波数特性 | 20～20,000Hz |
| インピーダンス | 32Ω |
| 最大許容入力 | 30mW |
| ケーブル長 | 1.8m |

Type-C変換付き大型オーバーヘッドヘッドセット

HS-HP28UCBK ブラック
 税込 ¥7,084
 4549550241380

対応機種
 USB-A端子およびUSB Type-C™端子を装備したパソコン、タブレット、Play Station®4/5、NINTENDO SWITCH™
 ※すべての機器での動作を保証するものではありません。
 ヘッドホン部
 インターフェイス USB-A 端子

| | |
|---------|---------------------------|
| 方式 | エレクトレットコンデンサー方式 |
| 指向性 | 無指向性 |
| 周波数特性 | 100Hz～10,000Hz |
| インピーダンス | 2.2kΩ |
| 入力感度 | -58dB ±3dB |
| アーム長さ | 165mm(回転軸中心からマイク穴中心までの長さ) |

対応機種
 USB-A端子およびUSB Type-C™端子を装備したパソコン、タブレット、Play Station®4/5、NINTENDO SWITCH™
 ※すべての機器での動作を保証するものではありません。
 ヘッドホン部
 インターフェイス USB-A 端子

| | |
|---------|---------------|
| 方式 | ダイナミック型(ステレオ) |
| 周波数特性 | 20～20,000Hz |
| インピーダンス | 32Ω |
| 最大許容入力 | 50mW |
| ケーブル長 | 1.8m |



※表記価格は全て税込価格です。

ヘッドセット

Type-C変換付きオーバーヘッドセット 税込 各 ¥6,204

| | |
|--|---|
| <p>両耳タイプ HS-HP22UCBK ブラック 4549550241373</p> <p>ヘッドホン部 方式 ダイナミック型(ステレオ)</p> <p>[共通仕様] 対応機種 USB-A端子およびUSB Type-C™端子を装備したパソコン、タブレット、Play Station®4/5、NINTENDO SWITCH™ ※すべての機器での動作を保証するものではありません。</p> <p>マイクロホン部 方式 エレクトレットコンデンサー方式 指向性 無指向性 周波数特性 100Hz～10,000Hz インピーダンス 2.2kΩ 入力感度 -58dB ±3dB アーム長さ 165mm(回転軸中心からマイク穴中心までの長さ)</p> | <p>片耳タイプ HS-HP21UCBK ブラック 4549550241366</p> <p>交換ケーブル(USB-Aメス・USB Type-C™オス)付属</p> <p>ヘッドホン部 方式 ダイナミック型(モノラル)</p> <p>ヘッドホン部 周波数特性 20～20,000Hz インピーダンス 32Ω 最大許容入力 30mW インターフェイス USB-A端子 ケーブル長 1.8m</p> |
|--|---|

タブレット用ヘッドセット(両耳小型オーバーヘッドタイプ) 税込 ¥3,707

| | |
|--|---|
| <p>HS-HP01STBK ブラック 4549550256810</p> <p>ヘッドホン部 方式 エレクトレットコンデンサー方式 指向性 無指向性 周波数特性 100Hz～10,000Hz インピーダンス 2.2kΩ 入力感度 -42dB±3dB アーム長さ 159mm</p> | <p>対応機種 直径3.5mm4極ミニプラグ(CTIA規格準拠)に対応したスマートフォン、タブレット、パソコン、PlayStation®4/5、NINTENDO SWITCH™、NINTENDO SWITCH™ Lite ※すべての機器での動作を保証するものではありません。</p> <p>ヘッドホン部 方式 ダイナミック型(ステレオ) 周波数特性 20～20,000Hz インピーダンス 32Ω 最大許容入力 30mW インターフェイス φ3.5mm4極ミニプラグ ケーブル長 約1.8m</p> |
|--|---|

オーバーヘッドタイプBluetoothヘッドセット

| | |
|---|---|
| <p>LBT-HSOH12PCBK ブラック 4549550202711</p> <p>ヘッドホン部 方式 ダイナミック型(ステレオ) 重量 約50g(ケーブル含まず) 外形寸法 W65XD37XH57mm(片耳のみ、マイク・ケーブル含まず)</p> | <p>外形寸法 約166×65×160mm 付属品 USB充電ケーブル(USB-A to Micro-B)、取扱説明書 通信方式 Bluetooth標準規格 version5.0 最大通信距離 見通し 約10m 使用周波数帯域 2.4GHz帯 連続通話最大時間 約24時間 連続待受最大時間 約350時間 電源 DC5V 充電時間 約2時間 ドライバーユニット 密閉ダイナミック マイク型式 エレクトレットコンデンサー型 マイク・指向性 単一指向性 入力端子 USB Micro-B(充電用)</p> |
|---|---|

2.4GHzワイヤレスステレオヘッドセット

| | |
|--|---|
| <p>HS-HPW01BK ブラック 4549550254540</p> <p>ヘッドホン部 方式 ダイナミック型(モノラル) 重量 約50g(ケーブル含まず) 外形寸法 約W65XD37XH57mm(片耳のみ、マイク・ケーブル含まず)</p> | <p>外形寸法 約165×80×200mm 付属品 USBアダプター(USB-A)、USB充電ケーブル(USB-A to Micro-B)、有線接続ケーブル(φ3.5mm to φ3.5mm) 最大通信距離 最大通信距離:約10m ※障害物なきこと 使用周波数帯域 2.4GHz帯 連続通話最大時間 約14時間 電源 DC5V 充電時間 約2時間 ドライバーユニット 密閉ダイナミック マイク型式 エレクトレットコンデンサー型 マイク・指向性 無指向性 入力端子 USB Micro-B(充電用)</p> |
|--|---|

耳掛けタイプヘッドセット 有線 4極φ3.5mm

| | |
|--|--|
| <p>HS-EH02TBK ブラック 4549550200711</p> <p>ヘッドホン部 スピーカー方式 ダイナミック型(ステレオ) 重量 約50g(ケーブル含まず) 外形寸法 W65XD37XH57mm(片耳のみ、マイク・ケーブル含まず)</p> | <p>HS-EH01TBK ブラック 454955020057</p> <p>ヘッドホン部 スピーカー方式 ダイナミック型(モノラル) 重量 約30g(ケーブル含まず) 外形寸法 W65XD37XH57mm(マイク・ケーブル含まず)</p> |
|--|--|

[共通仕様]
対応機種
直径3.5mm4極ミニプラグ(CTIA規格準拠)に対応したスマートフォン、タブレット、パソコン、PlayStation®4/5、NINTENDO SWITCH™、NINTENDO SWITCH™ Lite
※すべての機器での動作を保証するものではありません。

| | |
|--|--|
| <p>ヘッドホン部 周波数帯域 20～20,000Hz インピーダンス 32Ω インターフェイス φ3.5mm4極ミニプラグ(L型) ケーブル長 1.8m 装着方式 イヤーフックタイプ 付属品 交換ケーブル(φ3.5mm4極ミニジャック・φ3.5mm3極ミニプラグX2) 保証期間 1年</p> | <p>マイク部 方式 エレクトレットコンデンサー方式 指向性 無指向性 周波数帯域 100Hz～10,000Hz インピーダンス 2.2kΩ 入力感度 -58dB ±3dB アーム長さ 135mm(回転軸中心からマイク穴中心までの長さ)</p> |
|--|--|

耳掛けタイプヘッドセット 有線 USB

| | |
|---|--|
| <p>HS-EH02UBK ブラック 4549550220088</p> <p>ヘッドホン部 スピーカー方式 ダイナミック型(ステレオ) 重量 約50g(ケーブル含まず) 外形寸法 約W65XD37XH57mm(片耳のみ、マイク・ケーブル含まず)</p> | <p>HS-EH01UBK ブラック 4549550220064</p> <p>ヘッドホン部 スピーカー方式 ダイナミック型(モノラル) 重量 約30g(ケーブル含まず) 外形寸法 約W65XD37XH57mm(マイク・ケーブル含まず)</p> |
|---|--|

[共通仕様]
対応機種
USB-A端子を装備したパソコン、タブレット、PlayStation®4/5、NINTENDO SWITCH™
※すべての機器での動作を保証するものではありません。

| | |
|--|--|
| <p>ヘッドホン部 周波数帯域 20～20,000Hz インピーダンス 32Ω インターフェイス USB-A端子 ケーブル長 1.8m 装着方式 イヤーフックタイプ 保証期間 1年</p> | <p>マイク部 方式 エレクトレットコンデンサー方式 指向性 無指向性 周波数帯域 100Hz～10,000Hz インピーダンス 2.2kΩ 入力感度 -58dB ±3dB アーム長さ 135mm(回転軸中心からマイク穴中心までの長さ)</p> |
|--|--|

片耳イヤーフックタイプ スマホ/タブレットPC用ヘッドセット

| | |
|--|---|
| <p>HS-EP13TBK ブラック 4953103448483</p> <p>ヘッドホン部 方式 14.2mmダイナミック型(モノラル) 周波数特性 20～20,000Hz インピーダンス 32Ω 最大許容入力 10mW インターフェイス φ3.5mm4極ミニプラグ ケーブル長 1.8m</p> | <p>対応機種 φ3.5mm 4極ミニプラグに対応したスマートフォン/タブレット</p> <p>マイクロホン部 方式 エレクトレットコンデンサー方式 指向性 無指向性 周波数帯域 100～10,000Hz インピーダンス 2.2kΩ 入力感度 -58±3dB アーム長さ 110mm</p> |
|--|---|

ヘッドセット(イヤーフックタイプ)

| | |
|---|--|
| <p>HS-EP13SV シルバー 4953103431126</p> <p>ヘッドホン部 重量 29g(ケーブル含まず)</p> | <p>HS-EP13USV シルバー 4953103431133</p> <p>ヘッドホン部 重量 32g(ケーブル含まず)</p> |
|---|--|

[共通仕様]
対応機種
φ3.5mmステレオミニプラグのマイク入力端子及びヘッドホン出力端子のインターフェイスを装備し、Windows10/8/7/Vista(～SP2)/XP(SP2～SP3)が動作するPC及びAT互換機(DOS/V機)※Macintoshには対応いたしません。

| | |
|--|---|
| <p>ヘッドホン部 インターフェイス φ3.5mmモノラルミニプラグ 重量 29g(ケーブル含まず)</p> | <p>マイク部 方式 ダイナミック型(モノラル) 周波数帯域 20～20,000Hz インピーダンス 32Ω ケーブル長 1.8m 外形寸法 W25mmXD20mmXH127mm(ケーブル含まず) 装着方式 イヤーフックタイプ 保証期間 6カ月</p> |
|--|---|

片耳小型4極有線ヘッドセット

| | |
|---|--|
| <p>HS-HP01MTBK ブラック 4549550257916</p> <p>ヘッドホン部 スピーカー方式 ダイナミック型(モノラル) 周波数帯域 20～20,000Hz インピーダンス 32Ω インターフェイス φ3.5mm4極ミニプラグ ケーブル長 1.8m 重量 約33g(ケーブル含まず) 外形寸法 約W133XD50XH164mm(ケーブル含まず) 装着方式 片耳オーバーヘッドタイプ 保証期間 1年</p> | <p>対応機種 直径3.5mm4極ミニプラグ(CTIA規格準拠)に対応したスマートフォン、タブレット、パソコン(iPhone、Android、iPad、Windows、Mac等)、PlayStation®4/5、NINTENDO SWITCH™、NINTENDO SWITCH™ Lite ※すべての機器での動作を保証するものではありません。</p> <p>マイク部 方式 エレクトレットコンデンサー方式 指向性 無指向性 周波数帯域 100Hz～10,000Hz インピーダンス 2.2kΩ 入力感度 -42dB ±3dB アーム長さ 159mm(回転軸中心からマイク穴中心までの長さ)</p> |
|---|--|

両耳小型3極有線ヘッドセット

| | |
|--|---|
| <p>HS-HP01SBK ブラック 4549550257930</p> <p>ヘッドホン部 スピーカー方式 ダイナミック型(ステレオ) 周波数帯域 20～20,000Hz インピーダンス 32Ω インターフェイス φ3.5mm3極ミニプラグX2 ケーブル長 1.8m 重量 約43g(ケーブル含まず) 外形寸法 約W133XD50XH164mm(ケーブル含まず) 装着方式 両耳オーバーヘッドタイプ 保証期間 1年</p> | <p>対応機種 φ3.5mmステレオミニプラグのマイク入力端子及びヘッドホン出力端子のインターフェイスを装備したWindowsパソコン ※すべての機器での動作を保証するものではありません。</p> <p>マイク部 方式 エレクトレットコンデンサー方式 指向性 無指向性 周波数帯域 100Hz～10,000Hz インピーダンス 2.2kΩ 入力感度 -42dB ±3dB アーム長さ 159mm(回転軸中心からマイク穴中心までの長さ)</p> |
|--|---|

入力機器

- 工事ソリューション
- ネットワークカメラ
- 無線LAN/有線LAN/スイッチングハブ
- LANケーブル
- NAS
- ハードディスク/DVD/CDプレーヤー
- カスタムPC
- ZEROSHOCKタブレット
- デジタルサインage/TV会議システム
- USBメモリ
- SDメモリーカード
- メモリリーダライ
- 外付けSSD/メモリモジュール
- マウス
- キーボード/テンキーボード
- WEBカメラ
- ヘッドセット
- スタンドマイク
- ドッキングステーション/USBハブ
- スキャナ
- USB/Type-C/USB延長ケーブル
- スマートフォン用ケーブル/交換アダプタ
- テレビ用アクセサリ
- IEEE1394/プリンタケーブル/SATAケーブル
- HDMIケーブル/交換アダプタ
- 切替器/分配器
- 電源タップ/ケーブルその他アクセサリ
- セキュリティ/耐震用品
- OAフィルター
- キーボードカバー/ノートPCケース/スタンド/冷却用品
- クリーナー
- マウスパッド
- キャリングバッグ/インナーバッグ
- カメラアクセサリー/電子辞書用品
- メディアケース
- ラベル/用紙
- ラック/保管庫/デジタルサインageスタンド
- スマートフォン用ケース/フィルム/モバイルバッテリー
- 車載アクセサリ
- スマートフォン用アクセサリ
- タブレット用アクセサリ
- スピーカー
- オーディオプレーヤー用アクセサリ
- テレビ用アクセサリ
- AVケーブル
- アルコールチェッカー/体組成計

詳しくはWEBをチェック



入力機器

工事ソリューション

ネットワークカメラ

無線LAN/有線LAN/スウィッチングハブ

LANケーブル

NAS

ハードディスク/DVD/CDプレーヤー

カスタムPC

ZEROSHOCKタブレット

デジタルサイン/TV会議システム

USBメモリ

SDメモリアダプター

メモリリーダライタ

外付けSSD/メモリモジュール

マウス

キーボード/テンキーボード

WEBカメラ

ヘッドセット

スタンドマイク

ドッキングステーション/USBハブ

スキャナ

USB/Type-C/USB延長ケーブル

スマートフォン用ケーブル

変換アダプタ

テレビ用アクセサリ

IEEE1394/プリンターケーブル

SATAケーブル/変換アダプタ

切替器/分配器

電源タップ/ケーブルその他

アクセサリ

セキュリティ/耐震用品

OAフィルター

キーボードカバー/ノートPCケーブル/スタンド/冷却用品

クリーナー

マウスパッド

キャリングバッグ/インナーバッグ

カメラアクセ/電子辞書用品

メディアケース

ラベル/用紙

ラック/保管庫/デジタル

サイン/スタンド

スマートフォン用ケース/フィルム/モバイルバッテリー

車載アクセサリ

スマートフォン用アクセサリ

タブレット用アクセサリ

スピーカー

オーディオプレーヤー用アクセサリ

テレビ用アクセサリ

AVケーブル

アルコールウェット/体組成計

詳しくはWEBをチェック



ヘッドセット

小型USB有線ヘッドセット

税込 各 ¥4,774

両耳タイプ
HS-HP01SUBK ブラック
4549550257947

片耳タイプ
HS-HP01MUBK ブラック
4549550257923

ヘッドホン部
スピーカー方式 **ダイナミック型(ステレオ)**
重量 **約43g(ケーブル含まず)**
装着方式 **両耳オーバーヘッドタイプ**

ヘッドホン部
スピーカー方式 **ダイナミック型(モノラル)**
重量 **約33g(ケーブル含まず)**
装着方式 **片耳オーバーヘッドタイプ**

【共通仕様】
対応機種
USB-A端子を装備したパソコン・タブレット(Windows搭載機種、Chromebook、MacBook等)、PlayStation®4/5、NINTENDO SWITCH™
※すべての機器での動作を保証するものではありません。

ヘッドホン部
周波数帯域 **20~20,000Hz**
インピーダンス **32Ω**
インターフェイス **USB-A**
ケーブル長 **1.8m**
外形寸法 **約W133XD50XH164mm(ケーブル含まず)**
保証期間 **1年**

マイク部
方式 **エレクトレットコンデンサー方式**
指向性 **無指向性**
周波数帯域 **100Hz~10,000Hz**
インピーダンス **2.2kΩ**
入力感度 **-42dB ±3dB**
アーム長さ **159mm(回転軸中心からマイク穴中心までの長さ)**

両耳大型4極有線ヘッドセット

USBタイプ
HS-HP02SUBK ブラック
税込 ¥6,193
4549550257961

4極タイプ
HS-HP02STBK ブラック
税込 ¥5,313
4549550257954

対応機種
USB-A端子を装備したパソコン・タブレット(Windows搭載機種、Chromebook、MacBook等)、PlayStation®4/5、NINTENDO SWITCH™
※すべての機器での動作を保証するものではありません。

ヘッドホン部
インターフェイス **USB-A**

【共通仕様】
ヘッドホン部
スピーカー方式 **ダイナミック型(ステレオ)**
周波数帯域 **20~20,000Hz**
インピーダンス **32Ω**
ケーブル長 **1.8m**
重量 **約133g(ケーブル含まず)**
外形寸法 **約W160XD75XH172mm(ケーブル含まず)**
装着方式 **両耳大型オーバーヘッドタイプ**
保証期間 **1年**

マイク部
方式 **エレクトレットコンデンサー方式**
指向性 **無指向性**
周波数帯域 **100Hz~10,000Hz**
インピーダンス **2.2kΩ**
入力感度 **-42dB ±3dB**
アーム長さ **190mm(回転軸中心からマイク穴中心までの長さ)**

防水Bluetoothヘッドセット

LBT-HSC10WPMPBK ブラック
税込 ¥7,018
4549550207515

外形寸法 **約25×54×35mm(突起部を除く)**
付属品 **USB充電ケーブル(Type-A to Type-C)、取扱説明書、イヤークリップ(右用/左用)各1個、イヤークリップ(S/M/L:Mは本体装着済)各1個**
通信方式 **Bluetooth標準規格 version5.0**
最大通信距離 **見通し 約10m**
使用周波数帯域 **2.4GHz帯**
連続通話最大時間 **約5.0時間**
連続待受最大時間 **約120時間**
電源 **DC5V**
充電時間 **約2時間**
ドライバーユニット **密閉ダイナミック**
マイク型式 **エレクトレットコンデンサー型**
入力端子 **USB Type-C(充電用)**

Bluetooth® ハンズフリーヘッドセット

LBT-HSC20MPBK ブラック
4549550132954

LBT-HSC20PCBK ブラック
4549550133050

LBT-HSC20MPGD ゴールド
4549550132978

LBT-HSC20MPRD レッド
4549550132985

LBT-HSC20MPVS シルバー
4549550132992

外形寸法 **約18×56×32mm(突起部を除く)**
付属品 **USB充電ケーブル(USB-A to USB Type-C)、取扱説明書、イヤークリップ(右用/左用)各1個、イヤークリップ(S/M/L:Mは本体装着済)各1個**
通信方式 **Bluetooth標準規格 version5.0**
最大通信距離 **見通し 約10m**
使用周波数帯域 **2.4GHz帯**
連続通話最大時間 **約6.0時間**
連続待受最大時間 **約120時間**
電源 **DC5V**
充電時間 **約2時間**
ドライバーユニット **密閉ダイナミック**
マイク型式 **エレクトレットコンデンサー型**

Bluetoothハンズフリーヘッドセット

税込 各 ¥4,928

LBT-HSC10MPBK ブラック
4549550161992

LBT-HSC10PCBK ブラック
4549550162036

LBT-HSC10MPBU ブルー
4549550162005

LBT-HSC10MPRD レッド
4549550162012

LBT-HSC10MPWH ホワイト
4549550162029

外形寸法 **約19×52×32mm(突起部を除く)**
付属品 **USB充電ケーブル(Type-A to Type-C)、取扱説明書、イヤークリップ(右用/左用)各1個、イヤークリップ(S/M/L:Mは本体装着済)各1個**
通信方式 **Bluetooth標準規格 version5.0**
最大通信距離 **見通し 約10m**
使用周波数帯域 **2.4GHz帯**
連続通話最大時間 **約5.0時間**
連続待受最大時間 **約120時間**
電源 **DC5V**
充電時間 **約2時間**
ドライバーユニット **密閉ダイナミック**
マイク型式 **エレクトレットコンデンサー型**

Bluetoothハンズフリーヘッドセット

税込 各 ¥3,707

LBT-HS11BK ブラック
4549550252324

LBT-HS11BU ブルー
4549550252331

LBT-HS11RD レッド
4549550252348

LBT-HS11WH ホワイト
4549550252355

外形寸法 **幅約16×奥行55×高さ29mm(突起部を除く)**
付属品 **USB充電ケーブル(USB-A to USB Micro-B)、イヤークリップ1個、イヤークリップA,B 各1個 ※Bは本体装着済**
通信方式 **Bluetooth標準規格 version5.0**
最大通信距離 **見通し 約10m ※障害物なきこと**
使用周波数帯域 **2.4GHz帯**
連続通話最大時間 **約6.0時間**
連続待受最大時間 **約100.0時間**
電源 **DC5V**
充電時間 **約2時間**
ドライバーユニット **密閉ダイナミック**
マイク型式 **エレクトレットコンデンサー型**

超極小Bluetoothハンズフリーヘッドセット 充電ケース付き

税込 各 ¥8,976

LBT-HSC32MPBK ブラック
4549550206051

LBT-HSC32MPWH ホワイト
4549550206068

外形寸法 **ヘッドセット:約19×25×28mm、充電ケース:約55×33×30mm**
付属品 **USB充電ケーブル(USB-A to Type-C)、取扱説明書、イヤークリップ(S/M/L:Mは本体装着済)各1個**
通信方式 **Bluetooth標準規格 version5.0**
最大通信距離 **見通し 約10m**
使用周波数帯域 **2.4GHz帯**
連続通話最大時間 **約5時間+3回充電=最大約20時間**
連続待受最大時間 **約120時間**
電源 **DC5V**
充電時間 **約2時間**
ドライバーユニット **密閉ダイナミック**
マイク型式 **MEMS型**
入力端子 **USB Type-C™(充電用)**
※USB Type-C and USB-C are trademarks of USB Implementers Forum

完全ワイヤレスBluetoothヘッドホン

税込 各 ¥4,917

LBT-TWS10BK ブラック
4549550189071

LBT-TWS10BU ブルー
4549550189088

LBT-TWS10RD ローズレッド
4549550189095

LBT-TWS10WH ホワイト
4549550189101

外形寸法 **ヘッドホン部(片耳):約21.5×22.2×22.3mm、充電ケース部:約61×33.3×30mm**
付属品 **充電ケース、USB充電ケーブル、イヤークリップ(S/M/L:Mは本体装着済)各1個、取扱説明書**
通信方式 **Bluetooth標準規格 Version5.0**
最大通信距離 **見通し 約10m**
使用周波数帯域 **2.4GHz帯**
連続通話最大時間 **約3時間(約3時間+2回充電=最大約9時間)**
連続待受最大時間 **最大約70時間**
電源 **充電式リチウムイオン電池**
充電時間 **約1.5時間**
ドライバーユニット **6mm フルレンジ**
マイク型式 **MEMS型**

超極小Bluetoothハンズフリーヘッドセット

税込 各 ¥7,392

LBT-HSC30MPBK ブラック
4549550162043

LBT-HSC30MPGD ゴールド
4549550162050

LBT-HSC30MPRD レッド
4549550162067

LBT-HSC30MPWH ホワイト
4549550162074

外形寸法 **約19×25×28mm(突起部を除く)**
付属品 **USB充電ケーブル(Type-A to Type-C)、取扱説明書、イヤークリップ(S/M/L:Mは本体装着済)各1個**
通信方式 **Bluetooth標準規格 version5.0**
最大通信距離 **見通し 約10m**
使用周波数帯域 **2.4GHz帯**
連続通話最大時間 **約5.0時間**
連続待受最大時間 **約120時間**
電源 **DC5V**
充電時間 **約2時間**
ドライバーユニット **密閉ダイナミック**
マイク型式 **MEMS型**

超極小Bluetoothハンズフリーヘッドセット 充電台付き

LBT-HSC31MPBK ブラック
4549550191784

LBT-HSC31PCBK ブラック
4549550191807

外形寸法 **ヘッドセット:約19×25×28mm、充電台:約16×17×29mm**
付属品 **充電台、取扱説明書、イヤークリップ(S/M/L:Mは本体装着済)各1個**
通信方式 **Bluetooth標準規格 version5.0**
最大通信距離 **見通し 約10m**
使用周波数帯域 **2.4GHz帯**
連続通話最大時間 **約5.0時間**
連続待受最大時間 **約120時間**
電源 **DC5V**
充電時間 **約2時間**
ドライバーユニット **密閉ダイナミック**
マイク型式 **MEMS型**

耳栓タイプヘッドセット

両耳タイプ
HS-EP15TBK ブラック
税込 ¥5,599
4549550187466

片耳タイプ
HS-EP16TBK ブラック
税込 ¥4,466
4549550187480

対応機種
φ3.5mm 3極ミニジャックのマイク入力端子及びヘッドホン出力端子を装備したWindowsパソコン、PlayStation4、Nintendo Switch、Nintendo Switch Lite、φ3.5mm 4極ミニジャックのヘッドセット端子(CTIA規格準拠)を装備したWindowsパソコン/スマートフォン/タブレット
ヘッドホン部
方式 **10mmダイナミック型(ステレオ)(モノラル)**
周波数特性 **20~20,000Hz**
インピーダンス **32Ω**
最大入力 **5mW**
インターフェイス **φ3.5mm 4極ミニプラグ、φ3.5mm 3極ミニプラグ×2**
ケーブル長 **1.8m**

マイク部
方式 **エレクトレットコンデンサー方式**
指向性 **無指向性**
周波数特性 **100~10,000Hz**
インピーダンス **2.2kΩ**
入力感度 **-42±3dB**
アーム長さ **125mm**

耳栓タイプUSBヘッドセット

両耳タイプ
HS-EP15UBK ブラック
税込 ¥6,721
4549550187473

片耳タイプ
HS-EP16UBK ブラック
税込 ¥5,599
4549550187497

対応機種
USB端子を装備したWindowsパソコン、PlayStation4、Nintendo Switch
ヘッドホン部
方式 **10mmダイナミック型(ステレオ)(モノラル)**
周波数特性 **20~20,000Hz**
インピーダンス **32Ω**
最大入力 **5mW**
インターフェイス **USB**
ケーブル長 **1.8m**

マイク部
方式 **エレクトレットコンデンサー方式**
指向性 **無指向性**
周波数特性 **100~10,000Hz**
インピーダンス **2.2kΩ**
入力感度 **-42±3dB**
アーム長さ **125mm**

※表記価格は全て税込価格です。

ヘッドセット

ヘッドセット 有線 USB-A マイク ミュートスイッチ付き

両耳タイプ HS-EP19UBK ブラック 税込 ¥4,917



Headset specifications table for HS-EP19UBK

片耳タイプ HS-EP20UBK ブラック 税込 ¥4,466



Headset specifications table for HS-EP20UBK

共通仕様 対応機種 USB-A端子を装備したパソコン、PlayStation®4/5、NINTENDO SWITCH™

ヘッドセット 有線 4極φ3.5mm マイク ミュートスイッチ付き

両耳タイプ HS-EP19TBK ブラック 税込 ¥3,784



Headset specifications table for HS-EP19TBK

片耳タイプ HS-EP20TBK ブラック 税込 ¥3,344



Headset specifications table for HS-EP20TBK

共通仕様 対応機種 対応機種 φ3.5mm4極ミニジャックのヘッドセット端子(CTIA規格準拠)...

ヘッドセット 有線 4極φ3.5mm マイク ミュートスイッチ付き

両耳タイプ HS-EP17TBK ブラック 税込 ¥3,784



Headset specifications table for HS-EP17TBK

片耳タイプ HS-EP18TBK ブラック 税込 ¥3,344



Headset specifications table for HS-EP18TBK

共通仕様 対応機種 φ3.5mm4極ミニジャックのヘッドセット端子(CTIA規格準拠)...

ヘッドセット 有線 USB-A マイク ミュートスイッチ付き

両耳タイプ HS-EP17UBK ブラック 税込 ¥4,917



Headset specifications table for HS-EP17UBK

片耳タイプ HS-EP18UBK ブラック 税込 ¥4,466



Headset specifications table for HS-EP18UBK

共通仕様 対応機種 USB-A端子を装備したパソコン、PlayStation®4/5、NINTENDO SWITCH™

デュアルマイクノイズキャンセルBluetoothヘッドセット



LBT-HSC50PCSV シルバー 税込 ¥14,300

Specifications table for LBT-HSC50PCSV headset

カールコード片耳イヤホン



EHP-CCS100CMMBK ブラック 税込 ¥2,706

対応機種 φ3.5mm4極ミニジャックを搭載するスマートフォン、タブレット、ミュージックプレーヤーなど

ワイヤレスイヤホン Bluetooth SBC 巻取り bund 税込 各 ¥4,213



LBT-HPC17BK スモークブラック 4549550201391

Specifications table for LBT-HPC17BK headset

スマートフォン/フィーチャーフォン用ステレオヘッドホンマイク



EHP-MS100MBK ブラック オープン価格 4953103306103

Specifications table for EHP-MS100MBK headset

ヘッドセット (両耳耳栓タイプ)

HS-EP12BK ブラック 税込 ¥2,893



Headset specifications table for HS-EP12BK

対応機種 φ3.5mmステレオミニジャックのマイク入力端子及びヘッドホン出力端子のインターフェイスを装備し、Windows 10/8.1/8/7/Vista(～SP2)/XP(SP2～SP3)が動作するPC及びAT互換機(DOS/V機)

入力機器

- 工事ソリューション
ネットワークカメラ
無線LAN/有線LAN/スイッチングハブ
LANケーブル
NAS
ハードディスク/DVD/CDプレーヤー
カスタムPC
ZEROSHOCK タブレット
デジタルサイン/TV会議システム
USBメモリ
SDメモリーカード
メモリ
リーダライタ
外付けSSD/メモリモジュール
マウス
キーボード/テンキーボード
WEBカメラ
ヘッドセット
スタンドマイク
ドッキングステーション/USBハブ
スカヤナ
USB/Type-C/USB延長ケーブル
スマートフォン用ケーブル/変換アダプタ
テレビ用アクセサリ
IEEE1394/プリンターケーブル/SATAケーブル
HDMIケーブル/変換アダプタ
切替器/分配器
電源タップ/ケーブルその他
アクセサリ
セキュリティ/耐震用品
OAフィルター
キーボードカバー/ノートPCケース/スタンド/冷却用品
クリーナー
マウスパッド
キャリングバッグ/インナーバッグ
カメラアクセサリ/電子辞書用品
メディアケース
ラベル/用紙
ラップ/保管庫/デジタルサイン/スタンド
スマートフォン用ケース/フィルム/モバイルバッテリー
車載アクセサリ
スマートフォン用アクセサリ
タブレット用アクセサリ
スピーカー
オーディオプレーヤー用アクセサリ
テレビ用アクセサリ
AVケーブル
アルコールチェッカー
体組成計

詳しくはWEBをチェック



入力機器

音声ソリューション

ネットワークカメラ

無線LAN/有線LAN/スウィッチングハブ

LANケーブル

NAS

ハードディスク/DVD/CDプレーヤー

カスタムPC

ZEROSHOCKタブレット

デジタルサイネージ/TV会議システム

USBメモリ

SDメモリーカード

メモリ

リーディングライト

外付けSSD/メモリモジュール

マウス

キーボード/テンキーボード

WEBカメラ

ヘッドセット

スタンドマイク

ドッキングステーション/USBハブ

スキャナ

USB/Type-C/USB延長ケーブル

スマートフォン用ケーブル/変換アダプタ

テレビ用アクセサリ

IEEE1394/プリンターケーブル/SATAケーブル

HDMIケーブル/変換アダプタ

切替器/分配器

電源タップ/ケーブルその他

アクセサリ

セキュリティ/耐震用品

OAフィルター

キーボードカバー/ノートPCケーブル/スタンド/冷却用品

クリーナー

マウスパッド

キャリングバッグ/インナーバッグ

カメラアクセサリ/電子辞書用品

メディアケース

ラベル/用紙

ラック/保管庫/デジタルサイネージスタンド

スマートフォン用ケーブル/フィルム/モバイルバッテリー

車載アクセサリ

スマートフォン用アクセサリ

タブレット用アクセサリ

スピーカー

オーディオプレイヤー/デジタルレコーダ/デジタルテレビ

AVケーブル

アルコールウェット/体組成計

スタンドマイク

スタンドマイク&クリップマイク

スタンドマイク

マイクを身に付けずに、置いたまま使えるスタンドマイク



HS-MC05BK ブラック
税込 ¥1,727
4953103474840

| 対応機種 | |
|---|-----------------|
| 3.5φステレオミニジャックのマイク入力端子を持つPC/AT互換機(DOS/V機) ※Macintoshには対応いたしません | |
| マイク形式 | エレクトレットコンデンサマイク |
| 指向性 | 無指向性 |
| 入力感度 | -40±3dB |
| インピーダンス | 2.2kΩ |
| ケーブル長 | 1.5m |
| 周波数帯域 | 20~20,000Hz |

マイク 有線 USB-A スタンド型

オンラインゲーム、ビデオ会議の音声チャットに最適！
手に置いてそのまま使えるマイクON/OFF機能付き
スタンド式USBマイク。スタンドが大きいので倒れにくく、
ロングアームを採用しているため口元までマイクを近づけられる。



HS-MC07UBK ブラック
税込 ¥2,904
4549550212083

| 対応機種 | |
|---|----------------|
| USB-A端子を装備したWindowsパソコン、PlayStation®4/5 | |
| マイク形式 | エレクトレットコンデンサ方式 |
| 指向性 | 無指向性 |
| 入力感度 | -42dB±2dB |
| インピーダンス | 2.2kΩ |
| ケーブル長 | 1.5m |
| 周波数帯域 | 100~10,000Hz |

マイク 有線 USB-A ピンマイク

動画撮影に最適な衣服などに装着できるクリップ付きUSB-Aピンマイク。
風切り音や息によるノイズを低減できるウインドジャマー、ウインドスクリーン付きで、クリアに音声を相手に伝えることができる！



HS-MC09UBK ブラック
税込 ¥3,531
4549550219433

| 対応機種 | |
|--|--------------------------|
| USB-A端子を装備したパソコン、PlayStation®4/5 ※すべての機器での動作を保證するものではありません。 | |
| マイク形式 | エレクトレットコンデンサ方式 |
| 指向性 | 無指向性 |
| 入力感度 | -42±2dB |
| インピーダンス | 2.2kΩ |
| ケーブル長 | 約1.8m |
| 周波数帯域 | 20~20,000Hz |
| 重量 | 約20g |
| 外形寸法 | 約φ21×H24mm(ケーブル、クリップ含まず) |
| 付属品 | 収納ポーチ、ウインドジャマー |
| 保証期間 | 6カ月(保証規定はWEB保証規定参照) |

マイク 有線 USB Type-C™ ピンマイク

動画撮影に最適な衣服などに装着できるクリップ付きUSB Type-C™ピンマイク。
風切り音や息によるノイズを低減できるウインドジャマー、ウインドスクリーン付きで、クリアに音声を相手に伝えることができる！



HS-MC09CBK ブラック
税込 ¥3,531
4549550219426

| 対応機種 | |
|--|--------------------------|
| USB Type-C™接続端子を搭載するスマートフォン、タブレット、パソコンなど。 ※すべての機器での動作を保證するものではありません。 お使いの端末によっては、感度が下がります(ノイズが入りにくくなる)場合があります。 | |
| マイク形式 | エレクトレットコンデンサ方式 |
| インターフェイス | USB Type-C™ (DAC搭載) |
| 指向性 | 無指向性 |
| 入力感度 | -42±2dB |
| インピーダンス | 2.2kΩ |
| ケーブル長 | 約1.8m |
| 周波数帯域 | 20~20,000Hz |
| 重量 | 約16g |
| 外形寸法 | 約φ21×H24mm(ケーブル、クリップ含まず) |
| 付属品 | 収納ポーチ、ウインドジャマー |
| 保証期間 | 6カ月(保証規定はWEB保証規定参照) |

ダイナミックボコーラルマイク Φ6.3mm

「歌ってみた」配信に最適！片手で握りやすく歌うと言えばこの形状。
Φ6.3mmジャックを搭載したオーディオインターフェースなどの機器で
使用可能なカラオケマイク型です。



HS-MC11BK ブラック
税込 ¥8,569
4549550230995

| 対応機種 | |
|--|--|
| φ6.3mm標準ジャックを搭載するオーディオインターフェース、マイクアンプなど。 ※すべての機器での動作を保證するものではありません。 | |
| マイク形式 | ダイナミック方式 |
| 指向性 | 単一指向性 |
| 入力感度 | -51±3dB |
| インピーダンス | 600Ω |
| ケーブル長 | 約3.0m |
| 周波数帯域 | 60-15,000Hz |
| 付属品 | 接続用ケーブル (φ6.3mm標準モノラルプラグ・3ピンXLRプラグ) |

マイク 有線 3極Φ3.5mm スタンド型

オンラインゲーム、ビデオ会議の音声チャットに最適！
手に置いてそのまま使えるマイクON/OFF機能付き
スタンド式マイク。小型のスタンドを搭載しているため
狭い場所でも設置が可能。スタンドにウェイトを内蔵して
いるため安定して設置ができる。



HS-MC07BK ブラック
税込 ¥1,925
4549550212076

| 対応機種 | |
|---|----------------|
| 3.5φステレオミニジャックのマイク入力端子及びヘッドホン出力端子を装備したWindowsパソコン | |
| マイク形式 | エレクトレットコンデンサ方式 |
| 指向性 | 単一指向性 |
| 入力感度 | -42dB±2dB |
| インピーダンス | 2.2kΩ |
| ケーブル長 | 1.5m |
| 周波数帯域 | 100~10,000Hz |

クリップマイク

オンラインゲームや音声チャットにお勧めのクリップタイプ



HS-MC06BK ブラック
税込 ¥1,529
4953103283626

| 対応機種 | |
|--|----------------|
| 3.5φステレオミニジャックのマイク入力端子およびヘッドホン出力端子を装備するWindowsパソコン ※Macintoshには対応いたしません | |
| マイク形式 | エレクトレットコンデンサ方式 |
| 指向性 | 無指向性 |
| 入力感度 | -42±2dB |
| インピーダンス | 2.2kΩ |
| ケーブル長 | 1.6m |
| 周波数帯域 | 100~10,000Hz |

マイク 有線 4極Φ3.5mm ピンマイク

動画撮影に最適な衣服などに装着できるクリップ付きピンマイク。
イヤホンと同時に接続できる変換ケーブルや風切り音や息によるノイズを低減できるウインドジャマー、ウインドスクリーン付き。



HS-MC09BK ブラック
税込 ¥3,168
4549550219419

| 対応機種 | |
|--|--|
| φ3.5mm4極ミニプラグ(CTIA規格準拠)に対応したスマートフォン・タブレット・パソコン ※すべてのスマートフォン・タブレット・パソコンでの動作を保證するものではありません。 | |
| マイク形式 | エレクトレットコンデンサ方式 |
| インターフェイス | φ3.5mm4極ミニプラグ(L型) |
| 指向性 | 無指向性 |
| 入力感度 | -42±2dB |
| インピーダンス | 2.2kΩ |
| ケーブル長 | 約1.8m |
| 周波数帯域 | 20~20,000Hz |
| 重量 | 約16g |
| 外形寸法 | 約φ21×H24mm(ケーブル、クリップ含まず) |
| 付属品 | 収納ポーチ、変換ケーブル(φ3.5mm4極ミニプラグ・φ3.5mm4極ミニプラグX2)、ウインドジャマー |
| 保証期間 | 6カ月(保証規定はWEB保証規定参照) |

ガンマイク Φ3.5mm

屋外での動画撮影に最適！狙った音だけを高音質で集音可能な超指向性ガンマイク。屋外などのにぎやかな場所でも演者の声だけをしっかりと拾えます。



HS-MC10BK ブラック
税込 ¥18,480
4549550230988

| 対応機種 | |
|---|---|
| 屋外などのにぎやかな場所でも配信者の声を拾いたい場合に最適 ウインドスクリーン付きマイク 1/4インチネジ・アクセサリシューを採用 端末から給電(プラグ&プレイ) φ3.5mm3極変換アダプター付属 | |
| マイク形式 | エレクトレットコンデンサ方式 |
| 指向性 | 超指向性 |
| 入力感度 | -38±2dB |
| インピーダンス | 1.5kΩ |
| ケーブル長 | 約30~約50cm |
| 周波数帯域 | 50-12,000Hz |
| 付属品 | φ3.5mm3極ミニプラグ変換アダプター、接続用ケーブル(4極ミニプラグ・4極ミニプラグ)、ウインドスクリーン |

スタンド型コンデンサマイク USB-A

屋内での動画撮影に最適！配信者から少し距離のある場合でも話者の声をはっきりと集音できるUSBマイク。
ゲインコントロール機能付きで話者の声や環境ノイズに合わせて入力感度(取り込める音量)が調節可能です。



HS-MC12UBK ブラック
税込 ¥15,840
4549550231008

| 対応機種 | |
|--|--|
| USB-A端子を搭載するパソコン ※すべての機器での動作を保證するものではありません。 | |
| マイク形式 | エレクトレットコンデンサ方式 |
| 指向性 | 単一指向性 |
| 入力感度 | -37±3dB |
| ケーブル長 | 約1.5m |
| 周波数帯域 | 50-20,000Hz |
| 付属品 | ウインドスクリーン、ミニ三脚、接続用USBケーブル(USB-B・USB-A) |

※表記価格は全て税込価格です。



スタンドマイク/ドッキングステーション

ポップガード

ポップノイズ(パピペポといった破裂音がマイクに入った時のノイズ)をカットし、呼吸に混ざる湿気をガードするポップガードです。



HS-PG15BK
ブラック
オープン価格
4549550231701

| | |
|--|---------------------------------|
| ポップノイズをカットし、呼吸に混ざる湿気をガードするポップガード 簡単に位置調整 簡単に取り付け可能なクランプ式 二重構造 | |
| 対応機種 | 直径約25mmまでのマイクスタンドの支柱 |
| 材質 | 本体:PP、鉄、EVA 糊接着材、ポリエステル |
| 外形寸法 | 直径約153mm(フィルター外径)、長さ約360mm(アーム) |
| 重量 | 約200g |
| 角度調節 | ○ |

会議用 Bluetooth スピーカーフォン

参加者の声をしっかり拾い、相手側からの音声もクリアに聞こえる多彩な機能を搭載。オンライン会議の音声トラブルを減らし、高品質な通話環境を整えます。有線・無線の両方で接続が可能です。



LBT-SP02BK
ブラック
税込 ¥21,340
4549550238243

360° 高音可能な無指向性マイク搭載 最大2つのイヤホン接続可能 タッチセンサーを採用
ノイズリダクション対応 エコモード対応 オートゲインコントロール対応

| | |
|--|----------------------------|
| Bluetoothに対応またはUSB-A端子を装備したパソコン ※すべての機器での動作を保証するものではありません。 | |
| 外形寸法 | W75×D75×H120mm(ケーブル含まず) |
| 付属品 | USBケーブル(USB-A-USB Type-C™) |
| 最大通信距離 | 約10m ※障害物なきこと |
| 使用周波数帯域 | 2.4GHz帯 |
| 連続通話最大時間 | 約12時間 |
| 電源 | 充電式リチウムイオン電池 |
| 充電時間 | 約3時間 |
| スピーカーユニット | 約φ40mm |
| マイク型式 | MEMS |
| マイク指向性 | 無指向性 |

ドッキングステーション USB Type-C搭載タイプ

Type-Cドッキングステーション(HDMI) 税込 各 ¥8,096

ノートパソコンへ給電しながら映像出力ができる、Type-Cドッキングステーション!

| | |
|---|--|
| Power Delivery対応 | HDMI×1 |
| Win 11 Win 10 macOS Monterey Big Sur Catalina | mac OS Big Sur Catalina OS iPadOS 13.5 |
| PC本体との接続 | コネクタ USB 3.1 Type-C |
| 規格 | USB3.1 Gen1(5Gbps)、PowerDelivery対応(最大60W)、DisplayPort Alt mode |
| 共通仕様 | |
| サイズ | W59×D14×H40mm(ケーブル含まず) |
| ケーブル長 | 0.3m(コネクタ含まず) |
| 周辺機器との接続 | |
| コネクタ | USB3.1 Type-C メス×1、USB3.0 standard-A メス×1 |
| USB | USB3.1 Type-C:最大3A、USB3.0 standard-A:最大1.5A |
| 供給電流 | |
| コネクタ | HDMI タイプA 19pin>メス×1 |
| 映像出力 | コネクタ HDMI タイプA 19pin>メス×1 |
| 対応解像度 | 最大 4K @30Hz |

DST-C13BK
ブラック
4549550178525



DST-C13WH
ホワイト
4549550178532



Type-Cドッキングステーション(VGA) 税込 各 ¥6,468

ノートパソコンへ給電しながら映像出力ができる、Type-Cドッキングステーション!

| | |
|---|--|
| Power Delivery対応 | VGA×1 |
| Win 11 Win 10 macOS Monterey Big Sur Catalina | mac OS Big Sur Catalina OS iPadOS 13.5 |
| PC本体との接続 | コネクタ USB 3.1 Type-C |
| 規格 | USB3.1 Gen1(5Gbps)、PowerDelivery対応(最大60W)、DisplayPort Alt mode |
| 共通仕様 | |
| サイズ | W80×D14.5×H40mm(ケーブル含まず) |
| ケーブル長 | 0.3m(コネクタ含まず) |
| 周辺機器との接続 | |
| コネクタ | USB3.1 Type-C メス×1、USB3.0 standard-A メス×1 |
| USB | USB3.1 Type-C:最大3A、USB3.0 standard-A:最大1.5A |
| 供給電流 | |
| コネクタ | VGA(D-sub 15pin)>メス×1 |
| 映像出力 | コネクタ VGA(D-sub 15pin)>メス×1 |
| 対応解像度 | 最大 1920×1200 @60Hz |

DST-C14WH
ホワイト
4549550178556



DST-C14BK
ブラック
4549550178549



USB Type-C接続ドッキングステーション(PD対応)

USB Type-C搭載パソコンにケーブル1本であらゆる周辺機器を一括接続

| | |
|---|---|
| 3ポート Power Delivery対応 mini DisplayPort×1 HDMI×1 VGA×1 | |
| Win 11 Win 10 macOS Monterey Big Sur Catalina | |
| PC本体との接続 | コネクタ USB 3.1 Type-C |
| 規格 | USB3.1 Gen1(5Gbps)、USB Power Delivery対応(最大60W) |
| 共通仕様 | |
| サイズ | W137×D17×H75mm(ケーブル除く) |
| ケーブル長 | 0.3m(コネクタ除く) |
| 周辺機器との接続 | |
| コネクタ | USB3.1 Gen1 Standard-A メス×3 |
| USB | 供給電流 3ポート合計 10W(5V/2A) |
| コネクタ | miniDisplayPort×1 |
| 映像出力 | HDMI タイプA 19pin>メス×1 VGA(D-sub 15pin)>メス×1 miniDisplayPort or HDMI:最大 4K×2K @30Hz VGA:最大 1920×1200 @60Hz ※ |
| 対応解像度 | |
| コネクタ | RJ-45 |
| LAN | 規格 1000BASE-T/100BASE-TX/10BASE-T |
| オーディオ | 3.5mm 4極ステレオミニ(CITIA方式) |
| メモリーカードスロット | SDメモリーカード、microSDカード |
| ※HDMIとVGAは同時出力出来ません | |

DST-C08SV シルバー
税込 ¥20,900
4549550137102



- USB3.1 Gen1に対応したUSB-Aポートを3ポート搭載
- パソコンから外部モニターへ映像出力ができる
- HDMIポート、VGAポート、mini Display Portを搭載
- 3.5φ4極ステレオミニジャック搭載
- SDXC/SDHCに対応したSDカードスロットとmicro SDカードスロット搭載

USB Type-C接続ドッキングステーション(HDMI) 税込 各 ¥9,724

HDMIで映像出力でき、Power Delivery対応でパソコンを充電しながら周辺機器を使用できる

| | |
|---|--|
| Power Delivery対応 HDMI×1 | |
| Win 11 Win 10 macOS Monterey Big Sur Catalina | |
| PC本体との接続 | コネクタ USB 3.1 Type-C |
| 規格 | USB3.1 Gen1(5Gbps)、USB Power Delivery対応(最大60W) |
| 共通仕様 | |
| サイズ | W80×D15×H40mm(ケーブル除く) |
| ケーブル長 | 0.3m(コネクタ除く) |
| 周辺機器との接続 | |
| コネクタ | USB3.1 Gen1 standard-A メス×1 |
| USB | 供給電流 合計7.5W(5V/1.5A) |
| コネクタ | HDMI タイプA 19pin>メス×1 |
| 映像出力 | コネクタ HDMI タイプA 19pin>メス×1 |
| 対応解像度 | 最大 4K×2K @30Hz |
| LAN | コネクタ RJ-45 |
| 規格 | 1000BASE-T/100BASE-TX/10BASE-T |

DST-C09WH
ホワイト
4549550137126



DST-C09BK
ブラック
4549550137119



USB Type-C接続ドッキングステーション(VGA) 税込 各 ¥8,096

VGA(D-sub 15pin)で映像出力でき、Power Delivery対応でパソコンを充電しながら周辺機器を使用できる

| | |
|---|--|
| Power Delivery対応 VGA×1 | |
| Win 11 Win 10 macOS Monterey Big Sur Catalina | |
| PC本体との接続 | コネクタ USB 3.1 Type-C |
| 規格 | USB3.1 Gen1(5Gbps)、USB Power Delivery対応(最大60W) |
| 共通仕様 | |
| サイズ | W96.0×D16.5×H40.0mm(ケーブル除く) |
| ケーブル長 | 0.3m(コネクタ除く) |
| 周辺機器との接続 | |
| コネクタ | USB3.1 Gen1 standard-A メス×1 |
| USB | 供給電流 合計7.5W(5V/1.5A) |
| コネクタ | VGA(D-sub 15pin)>メス×1 |
| 映像出力 | コネクタ VGA(D-sub 15pin)>メス×1 |
| 対応解像度 | 最大 1920×1200 @60Hz |
| LAN | コネクタ RJ-45 |
| 規格 | 1000BASE-T/100BASE-TX/10BASE-T |

DST-C10BK
ブラック
4549550137133



DST-C10WH
ホワイト
4549550137140



USB Type-C接続ドッキングステーション(DVI) 税込 各 ¥8,096

DVIで映像出力でき、Power Delivery対応でパソコンを充電しながら周辺機器を使用できる

| | |
|---|--|
| Power Delivery対応 DVI×1 | |
| Win 11 Win 10 macOS Monterey Big Sur Catalina | |
| PC本体との接続 | コネクタ USB 3.1 Type-C |
| 規格 | USB3.1 Gen1(5Gbps)、USB Power Delivery対応(最大60W) |
| 共通仕様 | |
| サイズ | W96.0×D16.5×H40.0mm(ケーブル除く) |
| ケーブル長 | 0.3m(コネクタ除く) |
| 周辺機器との接続 | |
| コネクタ | USB3.1 Gen1 standard-A メス×1 |
| USB | 供給電流 合計7.5W(5V/1.5A) |
| コネクタ | DVIメス×1 |
| 映像出力 | コネクタ DVIメス×1 |
| 対応解像度 | 最大 1920×1080 @60Hz |
| LAN | コネクタ RJ-45 |
| 規格 | 1000BASE-T/100BASE-TX/10BASE-T |

DST-C11BK ブラック
税込 ¥8,096
4549550137157



USB Type-C接続モバイルドッキングステーション 税込 各 ¥16,280

USB Type-Cコネクタでパソコンに接続し、パソコンを充電しながら、周辺機器をまとめて接続できる

| | |
|---|---|
| 3ポート Power Delivery対応 HDMI×1 VGA×1 | |
| Win 11 Win 10 8.1 macOS Monterey Big Sur Catalina | |
| PC本体との接続 | コネクタ USB 3.1 Type-C |
| 規格 | USB3.1 Gen1準拠、Power Delivery(PD3.0、最大100W) DisplayPort Alt mode |
| 共通仕様 | |
| サイズ | W122×D14×H70mm(ケーブル含まず) |
| ケーブル長 | 0.13m(コネクタ含む) |
| 周辺機器との接続 | |
| コネクタ | USB3.1 Type-C メス×1、USB3.0 standard-A メス×2 |
| USB | 供給電流 3ポート合計 10W(5V/2A) |
| コネクタ | HDMI タイプA 19pin>メス×1 |
| 映像出力 | コネクタ VGA(D-sub 15pin)>メス×1 |
| 対応解像度 | HDMI接続時:最大 4K×2K @30Hz VGA接続時:最大 1920×1200 @60Hz |
| LAN | コネクタ RJ-45 |
| 規格 | 1000BASE-T/100BASE-TX/10BASE-T |
| カードリーダー | SDメモリーカードシリーズ用×1、microSDカードシリーズ用×1 |

DST-C05BK
ブラック
4549550108683



DST-C05WH
ホワイト
4549550108690



ケーブルが本体にピタッと収納できる

USB Type-C接続モバイルドッキングステーション 税込 各 ¥10,527

パソコンを充電しながら、USB3.0機器やHDMIディスプレイを接続できる

| | |
|---|---|
| 2ポート Power Delivery対応 HDMI×1 | |
| Win 11 Win 10 8.1 macOS Monterey Big Sur Catalina | |
| PC本体との接続 | コネクタ USB 3.1 Type-C |
| 規格 | USB3.1 Gen1準拠、Power Delivery(PD3.0、最大100W) DisplayPort Alt mode |
| 共通仕様 | |
| サイズ | W90×D16×H60mm(ケーブル含まず) |
| ケーブル長 | 0.17m(コネクタ含む) |
| 周辺機器との接続 | |
| コネクタ | USB3.1 Type-C メス×1、USB3.0 standard-A メス×1 |
| USB | 供給電流 2ポート合計 10W(5V/2A) |
| コネクタ | HDMI タイプA 19pin>メス×1 |
| 映像出力 | コネクタ HDMI タイプA 19pin>メス×1 |
| 対応解像度 | 最大 4K×2K @30Hz |

DST-C06BK ブラック
税込 ¥10,527
4549550108706



ケーブルが本体にピタッと収納できる

入力機器

- 工事ソリューション
- ネットワークカメラ
- 無線LAN/有線LAN/スイッチハブ
- LANケーブル
- NAS
- ハードディスク/DVD/CDプレーヤー
- カスタムPC
- ZEROSHOCK タブレット
- デジタルサイン/TV会議システム
- USBメモリ
- SDメモリーカード
- メモリーリーダーライタ
- 外付けSSD/メモリモジュール
- マウス
- キーボード/テンキーボード
- WEBカメラ
- ヘッドセット
- スタンドマイク
- ドッキングステーション/USBハブ
- スキャナ
- USB/Type-C/USB延長ケーブル/スマートフォン用ケーブル/変換アダプタ
- テレビ用アクセサリ
- IEEE1394/プリンターケーブル/SATAケーブル
- HDMIケーブル/変換アダプタ
- 切替器/分配器
- 電源タップ/ケーブルその他アクセサリ
- セキュリティ/耐震用品
- OAフィルター
- キーボードカバー/ノートPCケース/スタンド/冷却用品
- クリーナー
- マウスパッド
- キリングバッグ/インナーバッグ
- カメラアクセサリ/電子辞書用品
- メディアケース
- ラベル/用紙
- ラック/保管庫/デジタルサインスタンド
- スマートフォンケース/フィルム/モバイルバッテリー
- 車載アクセサリ
- スマートフォン用アクセサリ
- タブレット用アクセサリ
- スピーカー
- オーディオプレーヤー用アクセサリ/テレビ用アクセサリ
- AVケーブル
- アルコールチェック/体温組成計

詳しくはWEBをチェック



入力機器

- 工事ソリューション
- ネットワークカメラ
- 無線LAN/有線LAN/スイッチングハブ
- LANケーブル
- NAS
- ハードディスク/DVD/CDプレーヤー
- カスタムPC
- ZEROSHOCKタブレット
- デジタルサインage/TV会議システム
- USBメモリ
- SDメモ리카ード
- メモリリーダライタ
- 外付けSSD/メモリモジュール
- マウス
- キーボード/テンキーボード
- WEBカメラ
- ヘッドセット
- スタンドマイク
- ドッキングステーション/USBハブ
- スキャナ
- USB Type-C/USB延長ケーブル/スマートフォン用ケーブル/変換アダプタ
- テレビ用アクセサリ
- IEEE1394/プリンターケーブル/SATAケーブル
- HDMIケーブル/変換アダプタ
- 切替器/分配器
- 電源タップ/ケーブルその他アクセサリ
- セキュリティ/耐震用品
- OAフィルター
- キーボードカバー/ノートPCケーブル/スタンド/冷却用品
- クリーナー
- マウスパッド
- キャンピングバッグ/インナーバッグ
- カメラアクセサリー/電子辞書用品
- メディアケース
- ラベル/用紙
- ラック/保管庫/デジタルサインスタンド
- スマートフォン用ケース/フィルム/モバイルバッテリー
- 車載アクセサリ
- スマートフォン用アクセサリ
- タブレット用アクセサリ
- スピーカー
- オーディオプレーヤー用アクセサリ
- テレビ用アクセサリ
- AVケーブル
- アルコールチェッカー/体組成計

ドッキングステーション/USBハブ バスパワータイプ

USB Type-C接続モバイルドッキングステーション

パソコンを充電しながら、USB3.0機器やVGAディスプレイを接続できる



DST-C07BK ブラック
税込 ¥8,910
4549550106720



ケーブルが本体にピタッと収納できる

| | | |
|------|------------------|-------|
| 2ポート | Power Delivery対応 | VGA×1 |
|------|------------------|-------|

| | | | | | | |
|--------|--------|---------|-------|-----------------|----------------|-----------------|
| Win 11 | Win 10 | Win 8.1 | Win 7 | mac OS Monterey | mac OS Big Sur | mac OS Catalina |
|--------|--------|---------|-------|-----------------|----------------|-----------------|

| | |
|----------|---|
| PC本体との接続 | USB 3.1 Type-C |
| コネクタ | USB3.1 Gen1準拠、Power Delivery(PD3.0、最大100W) DisplayPort Alt mode |
| 規格 | |
| 共通仕様 | |
| サイズ | W90XD16XH60mm(ケーブル含まず) |
| ケーブル長 | 0.17m(コネクタ含む) |
| 周辺機器との接続 | |
| コネクタ | USB3.1 Type-Cメス×1、USB3.0 standard-Aメス×2 |
| USB | |
| 供給電流 | 2ポート合計 10W(5V/2A) |
| コネクタ | VGA(D-sub 15pin)メス×1 |
| 映像出力 | 対応解像度 最大 1920X1200 @60Hz |

USB Type-C™ドッキングステーション/アルミモデル

USB Type-C™搭載パソコンにケーブル1本で周辺機器を一括接続。HDMIで映像出力しながらUSB機器や有線LANを使用するのに最適な、USB Type-C™接続ドッキングステーション。



DST-C17SV シルバー
税込 ¥7,810
4549550234955

- USB機器やHDMIディスプレイを接続できるドッキングステーション
- USB3.1 Gen1対応
- 向きを気にせず差し込み可能
- USB3.1 Gen1対応 USBポート×3
- HDMIポート搭載
- LANポート搭載
- 高級感のあるアルミ筐体
- 持ち運びしやすいスリムタイプ
- MACアドレスチェンジャー対応

| | | |
|------|----------------------|--------|
| 3ポート | DisplayPort Alt mode | HDMI×1 |
|------|----------------------|--------|

| | | | | | | |
|--------|--------|-----------------|----------------|-----------------|---------------|---------------|
| Win 11 | Win 10 | mac OS Monterey | mac OS Big Sur | mac OS Catalina | iOS iPadOS 15 | iOS iPadOS 14 |
|--------|--------|-----------------|----------------|-----------------|---------------|---------------|

| | | |
|----------|-------|---|
| PC本体との接続 | コネクタ | USB3.1 Type-C |
| 規格 | | USB3.1 Gen1(5Gbps)、DisplayPort Alt mode |
| 共通仕様 | | |
| サイズ | | 約114.5X22.8X16.8mm(ケーブル含まず) |
| ケーブル長 | | 約0.18m(コネクタ含まず) |
| 周辺機器との接続 | | |
| USB | コネクタ | USB3.1Gen1 Standard-Aメス×3 |
| | 供給電流 | 2.1A |
| 映像出力 | コネクタ | HDMIメス×1 |
| | 対応解像度 | 最大4K@30Hz |
| LAN | コネクタ | RJ-45 |
| | 規格 | 1000BASE-T/100BASE-TX/10BASE-T |

USB HUB

バスパワー専用 4ポート

USB Type-Cコネクタ搭載USBハブ(PD対応) | 税込 各 ¥11,330

充電しながら、最高転送速度5Gbpsで高速データ転送



U3HC-A423P5BK ブラック
4953103366534

- USB Aポート2つとUSB Type-Cポート2つを搭載し、様々なUSB機器を使用できるPower Delivery対応のUSBハブ

| | | | | |
|----------|---|-----------------|----------------|--------------------|
| Win 11 | Win 10 | mac OS Monterey | mac OS Big Sur | mac OS High Sierra |
| インターフェイス | USB 3.1Gen1 | | | |
| ポート数 | 4ポート(USB A(メス)×2、USB Type-C(メス)×2) | | | |
| 供給電力 | セルパワー時:PDポート以外の3ポート合計1.6A以内(USB3.1Gen1接続時) | | | |
| | バスパワー時:パソコンの給電に準ずる | | | |
| 最大伝送速度 | 5Gbps(USB3.1 Gen1 スーパースピード理論値)、480Mbps(USB2.0 ハイスピード理論値)、12Mbps(USB1.1 フルスピード理論値) | | | |
| サイズ | W75.0XD42.0XH14.0mm(ケーブルを除く) | | | |
| ケーブル長 | 10.5cm(コネクタを除く) | | | |

USB Type-Cコネクタ搭載USBハブ(PD対応) | 税込 各 ¥13,530

USB3.1 Gen2に対応し、充電しながら最高転送速度10Gbpsで高速データ転送



U3HC-A424P10BK ブラック
4953103366558

- USB Aポート2つとUSB Type-Cポート2つを搭載し、様々なUSB機器を使用できるPower Delivery対応のUSBハブ

| | | | | |
|----------|---|-----------------|----------------|-----------------|
| Win 11 | Win 10 | mac OS Monterey | mac OS Big Sur | mac OS Catalina |
| インターフェイス | USB 3.1Gen2 | | | |
| ポート数 | 4ポート(USB A(メス)×2、USB Type-C(メス)×2) | | | |
| 供給電力 | セルパワー時:PDポート以外の3ポート合計1.6A以内(USB3.1Gen1接続時) | | | |
| | バスパワー時:パソコンの給電に準ずる | | | |
| 最大伝送速度 | 10Gbps(USB3.1 Gen2 スーパースピード理論値)、5Gbps(USB3.1 Gen1 スーパースピード理論値)、480Mbps(USB2.0 ハイスピード理論値)、12Mbps(USB1.1 フルスピード理論値) | | | |
| サイズ | W75.0XD42.0XH14.0mm(ケーブルを除く) | | | |
| ケーブル長 | 10.5cm(コネクタを除く) | | | |

USB3.0対応ハブ

Surface™など、Windows®対応タブレットに最適な「ケーブル長30cm」を採用



U3H-A411BBK ブラック
税込 ¥5,137
4953103446533

| | | | | | | | | | |
|--------|--------|---------|-------|-------|-----------|-----------------|----------------|--------------------|--------------|
| Win 11 | Win 10 | Win 8.1 | Win 8 | Win 7 | Win Vista | Mac OS Monterey | Mac OS Big Sur | Mac OS High Sierra | Mac OS 10.11 |
|--------|--------|---------|-------|-------|-----------|-----------------|----------------|--------------------|--------------|

| | | | | | | | | | |
|----------|---|--|--|--|--|--|--|--|--|
| インターフェイス | USB3.0 | | | | | | | | |
| ポート数 | 4ポート | | | | | | | | |
| 供給電力 | ポート合計 720mA 以内 (180mA未滿/1ポート) | | | | | | | | |
| | (USB3.0ポート接続時) | | | | | | | | |
| 最大伝送速度 | 5Gbps(USB3.0 スーパースピードモード理論値)、480Mbps(USB2.0 ハイスピードモード理論値)、12Mbps(USB1.1 フルスピードモード理論値) | | | | | | | | |
| サイズ | W70.0XD36.0XH13.5mm(ケーブルを除く) | | | | | | | | |
| ケーブル長 | 30cm(コネクタを除く) | | | | | | | | |

USB3.0ハブ(ケーブル収納タイプ)

USB2.0の約10倍の転送速度、本体サイドにケーブルが収納できる



U3H-K417BBK ブラック
税込 ¥5,599
4953103277229

| | | | | | | | | |
|--------|--------|---------|-------|-----------|--------|-----------------|----------------|--------------|
| Win 11 | Win 10 | Win 8.1 | Win 7 | Win Vista | Win XP | mac OS Monterey | mac OS Big Sur | Mac OS 10.11 |
|--------|--------|---------|-------|-----------|--------|-----------------|----------------|--------------|

| | | | | | | | | | |
|----------|---|--|--|--|--|--|--|--|--|
| インターフェイス | USB3.0 | | | | | | | | |
| ポート数 | 4ポート | | | | | | | | |
| 供給電力 | ポート合計 720mA 以内 (180mA未滿/1ポート) | | | | | | | | |
| | (USB3.0ポート接続時) | | | | | | | | |
| 最大伝送速度 | 5Gbps(USB3.0 スーパースピードモード理論値)、480Mbps(USB2.0 ハイスピードモード理論値)、12Mbps(USB1.1 フルスピードモード理論値) | | | | | | | | |
| サイズ | W95XD40XH15mm(ケーブルを除く) | | | | | | | | |
| ケーブル長 | 6cm(コネクタを除く) | | | | | | | | |

マグネット付 USB3.0ハブ | 税込 各 ¥5,764

強力マグネットでスチール面にしっかり固定可能!



U3H-T405BBK ブラック
4953103749597

| | | | | | | | | | |
|--------|--------|---------|-------|-------|-----------|--------|-----------------|----------------|--------------|
| Win 11 | Win 10 | Win 8.1 | Win 8 | Win 7 | Win Vista | Win XP | Mac OS Monterey | Mac OS Big Sur | Mac OS 10.11 |
|--------|--------|---------|-------|-------|-----------|--------|-----------------|----------------|--------------|

| | | | | | | | | | |
|----------|---|--|--|--|--|--|--|--|--|
| インターフェイス | USB3.0 | | | | | | | | |
| ポート数 | 4ポート | | | | | | | | |
| 供給電力 | ポート合計 720mA 以内 (180mA未滿/1ポート) | | | | | | | | |
| | (USB3.0ポート接続時) | | | | | | | | |
| 最大伝送速度 | 5Gbps(USB3.0 スーパースピードモード理論値)、480Mbps(USB2.0 ハイスピードモード理論値)、12Mbps(USB1.1 フルスピードモード理論値) | | | | | | | | |
| サイズ | W112XD32XH22mm(ケーブルを除く) | | | | | | | | |
| ケーブル長 | 30cm(コネクタを除く) | | | | | | | | |

USB3.0ハブ(スイッチ付きタイプ)

USB2.0の約10倍、大容量データ転送に最適なUSB3.0ハブ



U3H-S418BBK ブラック
税込 ¥6,721
4953103277243

| | | | | | | | | |
|--------|--------|---------|-------|-----------|--------|-----------------|----------------|--------------|
| Win 11 | Win 10 | Win 8.1 | Win 7 | Win Vista | Win XP | mac OS Monterey | mac OS Big Sur | Mac OS 10.11 |
|--------|--------|---------|-------|-----------|--------|-----------------|----------------|--------------|

| | | | | | | | | | |
|----------|---|--|--|--|--|--|--|--|--|
| インターフェイス | USB3.0 | | | | | | | | |
| ポート数 | 4ポート | | | | | | | | |
| 供給電力 | ポート合計 720mA 以内 (180mA未滿/1ポート) | | | | | | | | |
| | (USB3.0ポート接続時) | | | | | | | | |
| 最大伝送速度 | 5Gbps(USB3.0 スーパースピードモード理論値)、480Mbps(USB2.0 ハイスピードモード理論値)、12Mbps(USB1.1 フルスピードモード理論値) | | | | | | | | |
| サイズ | W123XD36.6XH40.5mm(ケーブルを除く) | | | | | | | | |
| ケーブル長 | 30cm(コネクタを除く) | | | | | | | | |

USB3.0ハブ(コンパクトタイプ) | 税込 各 ¥4,466

USB3.0対応モデルで超コンパクト!USB2.0の約10倍、大容量データ転送に最適



U3H-A416BBU ブルー
4953103277144

| | | | | | | | | |
|--------|--------|---------|-------|-----------|--------|-----------------|----------------|--------------|
| Win 11 | Win 10 | Win 8.1 | Win 7 | Win Vista | Win XP | Mac OS Monterey | Mac OS Big Sur | Mac OS 10.11 |
|--------|--------|---------|-------|-----------|--------|-----------------|----------------|--------------|

| | | | | | | | | | |
|----------|---|--|--|--|--|--|--|--|--|
| インターフェイス | USB3.0 | | | | | | | | |
| ポート数 | 4ポート | | | | | | | | |
| 供給電力 | ポート合計 720mA 以内 (180mA未滿/1ポート) | | | | | | | | |
| | (USB3.0ポート接続時) | | | | | | | | |
| 最大伝送速度 | 5Gbps(USB3.0 スーパースピードモード理論値)、480Mbps(USB2.0 ハイスピードモード理論値)、12Mbps(USB1.1 フルスピードモード理論値) | | | | | | | | |
| サイズ | W70XD35XH11mm(ケーブルを除く) | | | | | | | | |
| ケーブル長 | 10cm(コネクタを除く) | | | | | | | | |



U3H-A416BBK ブラック
4953103277137



U3H-A416BRD レッド
4953103277175



U3H-A416BSV シルバー
4953103294523



U3H-A416BF1WH ホワイト
4953103294530

USB2.0ハブ | 税込 各 ¥1,991

コンパクトで邪魔にならないスティックタイプ、ポップなカラー6色をラインアップ



U2H-SN4NBBK ブラック
4953103277052



U2H-SN4NBF3GN グリーン
4953103277083



U2H-SN4NBF2BU ブルー
4953103277076

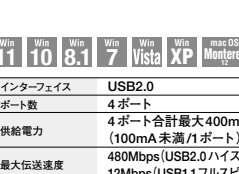

U2H-SN4NBF1RD レッド
4953103277069



U2H-SN4NBF4PN ピンク
4953103277090

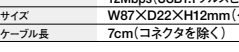

U2H-SN4NBWH ホワイト
4953103277106

| | | | | | | | | |
|--------|--------|---------|-------|-----------|--------|-----------------|----------------|--------------|
| Win 11 | Win 10 | Win 8.1 | Win 7 | Win Vista | Win XP | mac OS Monterey | mac OS Big Sur | Mac OS 10.11 |
|--------|--------|---------|-------|-----------|--------|-----------------|----------------|--------------|

| | | | | | | | | | |
|----------|--|--|--|--|--|--|--|--|--|
| インターフェイス | USB2.0 | | | | | | | | |
| ポート数 | 4ポート | | | | | | | | |
| 供給電力 | 4ポート合計最大400mA以内 (100mA未滿/1ポート) | | | | | | | | |
| 最大伝送速度 | 480Mbps(USB2.0 ハイスピードモード理論値)、12Mbps(USB1.1 フルスピードモード理論値) | | | | | | | | |
| サイズ | W87XD22XH12mm(ケーブルを除く) | | | | | | | | |
| ケーブル長 | 7cm(コネクタを除く) | | | | | | | | |

※表記価格は全て税込価格です。

USBハブ バスパワータイプ/セルフパワータイプ

USB2.0ハブ | 税込 各 ¥2,222

ケーブルが本体に収納でき携帯時に便利。スリムなコンパクトデザイン



U2H-YKN4BBK
ブラック
4953103277113

| | | | | | | | | |
|----------|--------|--|-------|-----------|--------|-----------------|----------------|--------------|
| Win 11 | Win 10 | Win 8.1 | Win 7 | Win Vista | Win XP | mac OS Monterey | mac OS Big Sur | Mac OS 10.11 |
| インターフェイス | | USB2.0 | | | | | | |
| ポート数 | | 4ポート | | | | | | |
| 供給電力 | | 4ポート合計最大400mA以内(100mA未満/1ポート) | | | | | | |
| 最大伝送速度 | | 480Mbps(USB2.0ハイスピードモード理論値)、12Mbps(USB1.1フルスピードモード理論値) | | | | | | |
| サイズ | | W65.0×D37.3×H9.0mm(ケーブルを除く) | | | | | | |
| ケーブル長 | | 29mm(コネクタを除く) | | | | | | |



U2H-YKN4BWH
ホワイト
4953103277120

スマホ・タブレットPC用USBハブ

スマートフォンやタブレットPCにマウスやキーボードなどのUSB機器を接続できる



U2HS-MB02-4BBK ブラック
税込 ¥2,277
4953103908154

| | | | | | | | | |
|----------|--------|---|-------|-----------|--------|-----------------|----------------|--------------|
| Win 11 | Win 10 | Win 8.1 | Win 7 | Win Vista | Win XP | mac OS Monterey | mac OS Big Sur | Mac OS 10.11 |
| インターフェイス | | USB2.0 (USB1.1インターフェイス接続時は、USB1.1互換で動作) | | | | | | |
| ポート数 | | 4ポート | | | | | | |
| 供給電力 | | 4ポート合計400mA以内(1ポート当たり100mA以内) | | | | | | |
| サイズ | | 約W30×D90×H10mm(ケーブルを除く) | | | | | | |
| ケーブル長 | | 25cm(コネクタを除く) | | | | | | |

機能主義USBハブ 長ケーブル4ポート

ケーブル長100cmでデスクトップパソコンでの使用に最適なマグネット搭載USBハブ



U2H-TZ427BBK ブラック
税込 ¥2,893
4953103374873

| | | | | | | |
|----------|--------|---|-------|-----------------|----------------|--------------------|
| Win 11 | Win 10 | Win 8.1 | Win 7 | mac OS Monterey | mac OS Big Sur | mac OS High Sierra |
| インターフェイス | | USB2.0 (USB1.1インターフェイス接続時は、USB1.1互換で動作) | | | | |
| ポート数 | | 4ポート | | | | |
| 供給電力 | | 4ポート合計400mA(1ポート当たり100mA未満) | | | | |
| サイズ | | W20×D66×H20mm(ケーブルを除く) | | | | |
| ケーブル長 | | 100cm(コネクタを除く) | | | | |

USB2.0対応ハブ

Surface™など、Windows®対応タブレットに最適な「ケーブル長30cm」を採用



U2HS-A402BBK ブラック
税込 ¥2,893
4953103446496

| | | | | | | | | |
|----------|--------|--|-------|-------|-----------|-----------------|----------------|--------------|
| Win 11 | Win 10 | Win 8.1 | Win 8 | Win 7 | Win Vista | mac OS Monterey | mac OS Big Sur | Mac OS 10.11 |
| インターフェイス | | USB2.0 (USB1.1インターフェイス接続時は、USB1.1互換で動作) | | | | | | |
| ポート数 | | 4ポート | | | | | | |
| 供給電力 | | ポート合計400mA以内(100mA未満/1ポート) | | | | | | |
| 最大伝送速度 | | 480Mbps(USB2.0ハイスピードモード理論値)、12Mbps(USB1.1フルスピードモード理論値) | | | | | | |
| サイズ | | W70.0×D36.0×H13.5mm(ケーブルを除く) | | | | | | |
| ケーブル長 | | 30cm(コネクタを除く) | | | | | | |

機能主義USBハブ 短ケーブル4ポート | 税込 各 ¥2,662

ケーブル長10cmでノートパソコンでの使用に最適なマグネット搭載USBハブ



U2H-TZ426BBK ブラック
4953103374935

| | | | | | | |
|----------|--------|---|-------|-----------------|----------------|--------------------|
| Win 11 | Win 10 | Win 8.1 | Win 7 | mac OS Monterey | mac OS Big Sur | mac OS High Sierra |
| インターフェイス | | USB2.0 (USB1.1インターフェイス接続時は、USB1.1互換で動作) | | | | |
| ポート数 | | 4ポート | | | | |
| 供給電力 | | 4ポート合計400mA(1ポート当たり100mA未満) | | | | |
| サイズ | | W20×D66×H20mm(ケーブルを除く) | | | | |
| ケーブル長 | | 10cm(コネクタを除く) | | | | |

U2H-TZ426BWH ホワイト
4953103374942

バスパワー専用 3ポート

USB3.0ハブ(ケーブル固定タイプ) | 税込 各 ¥4,015

収納、持ち運びに便利なケーブル固定タイプのコンパクトモデル



U3H-K315BRD レッド
4953103277205

| | | | | | | | | |
|----------|--------|--|-------|-----------|--------|-----------------|----------------|--------------|
| Win 11 | Win 10 | Win 8.1 | Win 7 | Win Vista | Win XP | mac OS Monterey | mac OS Big Sur | Mac OS 10.11 |
| インターフェイス | | USB3.0 | | | | | | |
| ポート数 | | 3ポート | | | | | | |
| 供給電力 | | ポート合計720mA以内(240mA未満/1ポート) | | | | | | |
| 最大伝送速度 | | 5Gbps(USB3.0スーパースピードモード理論値)、480Mbps(USB2.0ハイスピードモード理論値)、12Mbps(USB1.1フルスピードモード理論値) | | | | | | |
| サイズ | | W69×D29×H12mm(ケーブルを除く) | | | | | | |
| ケーブル長 | | 10cm(コネクタを除く) | | | | | | |



U3H-K315BBK ブラック
4953103277199



U3H-K315BWH ホワイト
4953103277212

USB PD充電対応 USB Type-C HUB (USB2.0) | 税込 各 ¥6,721

USB Type-Cポート搭載パソコンでUSB2.0対応デバイスが使える。USB-Aポートを3つ搭載し、パソコンに給電もできるUSB Power Deliveryに対応したUSBハブ。



U2HC-T431PBK ブラック
4549550191203

| | | | | | |
|--|--------|------------------------------|----------------|-----------------|-----------|
| Win 11 | Win 10 | mac OS Monterey | mac OS Big Sur | mac OS Catalina | iPadOS 14 |
| 最大5V 1500mAの電力供給が可能 底面強力マグネット付き セルフパワー、バスパワー共用タイプ | | | | | |
| インターフェイス | | USB2.0 Type-C | | | |
| 最大伝送速度 | | USB2.0 480Mbps(理論値) | | | |
| アダプター/ケーブルの両方対応 | | USB2.0 Type-C オスX1 | | | |
| デジタル出力端子搭載/ポート数 | | USB2.0 Standard-AメスX3 | | | |
| 供給電力 | | 3ポート合計1500mA(各ポート500mA未満) | | | |
| サイズ | | W87.2×D27.0×H23.0mm(ケーブル含まず) | | | |
| ケーブル長 | | 約0.3m(コネクタ含まず) | | | |

U2HC-T431PWH ホワイト
4549550191210

機能主義USBハブ 直挿し3ポート | 税込 各 ¥2,431

パソコンに挿したままでも邪魔にならない。ケーブルのない直挿しタイプ



U2H-TZ325BBK ブラック
4953103374898

U2H-TZ325BWH ホワイト
4953103374904

| | | | | | | |
|----------|--------|---|-------|-----------------|----------------|--------------------|
| Win 11 | Win 10 | Win 8.1 | Win 7 | mac OS Monterey | mac OS Big Sur | mac OS High Sierra |
| インターフェイス | | USB2.0 (USB1.1インターフェイス接続時は、USB1.1互換で動作) | | | | |
| ポート数 | | 3ポート | | | | |
| 供給電力 | | 3ポート合計400mA(1ポート当たり100mA未満) | | | | |
| サイズ | | W20.3×D58.0×H15.0mm(コネクタを除く) | | | | |

USB PD充電対応 USB Type-C HUB (USB3.1Gen1) | 税込 各 ¥8,514

USB Type-Cポート搭載パソコンでUSB3.1 Gen1対応デバイスが使える。USB-Aポートを3つ搭載し、パソコンに給電もできるUSB Power Deliveryに対応したUSBハブ。



U3HC-T431P5BK ブラック
4549550191258

| | | | | | |
|--|--------|--------------------------------|----------------|-----------------|-----------|
| Win 11 | Win 10 | mac OS Monterey | mac OS Big Sur | mac OS Catalina | iPadOS 14 |
| 最大5V 2700mAの電力供給が可能 底面強力マグネット付き セルフパワー、バスパワー共用タイプ | | | | | |
| インターフェイス | | USB3.1 Gen1 Type-C | | | |
| 最大伝送速度 | | USB2.0インターフェイス接続時は、USB2.0互換で動作 | | | |
| アダプター/ケーブルの両方対応 | | USB3.1 Gen1 Type-C オスX1 | | | |
| デジタル出力端子搭載/ポート数 | | USB3.1 Gen1 Standard-AメスX3 | | | |
| 供給電力 | | 3ポート合計2700mA(各ポート900mA未満) | | | |
| サイズ | | W87.2×D27.0×H23.0mm(ケーブル含まず) | | | |
| ケーブル長 | | 約0.3m(コネクタ含まず) | | | |

U3HC-T431P5WH ホワイト
4549550191265

セルフパワー 16ポート

マグネット付きUSBハブ | ありとあらゆる周辺機器をひとまとめに、16個のUSBポートを搭載したUSBハブ



U2H-Z16SBK ブラック
税込 ¥11,990
4953103245785



| | | | | | | | | | |
|-----------------|----------------|---|---------------|---------------|---------------|---------------|---------------|---------------|---------------|
| Win 11 | Win 10 | Win 8.1 | Win 8 | Win 7 | Win Vista | Win XP | Win Me | Win 98 | Win 2000 |
| mac OS Monterey | mac OS Big Sur | mac OS 10.11 | Mac OS X 10.7 | Mac OS X 10.6 | Mac OS X 10.5 | Mac OS X 10.4 | Mac OS X 10.3 | Mac OS X 10.2 | Mac OS X 10.1 |
| ※USB1.1動作時 | | | | | | | | | |
| インターフェイス | | USB2.0 (USB1.1インターフェイス接続時は、USB1.1互換で動作) | | | | | | | |
| ポート数 | | 16ポート | | | | | | | |
| 供給電力 | | 16ポート合計7500mA以内(1ポートあたり460mA以内) | | | | | | | |
| 最大伝送速度 | | 480Mbps(USB2.0ハイスピードモード理論値)、12Mbps(USB1.1) | | | | | | | |
| サイズ | | W42×D160×H26mm(ケーブルを含まず) | | | | | | | |
| 付属品 | | USBケーブル(1.5m)×1, ACアダプター×1, ACアダプターケーブル(1.5m)×1 | | | | | | | |

※本製品はセルフパワー専用です。バスパワーでは動作しません
※5V、500mAの電源を供給できるUSBポートに接続してご使用ください

入力機器

工事ソリューション

ネットワークカメラ

無線LAN/有線LAN/スイッチングハブ

LANケーブル

NAS

ハードディスク/DVD/CDプレーヤー

カスタムPC

ZEROSHOCK タブレット

デジタルサイン/TV会議システム

USBメモリ

SDメモリーカード

メモリリーダライター

外付けSSD/メモリモジュール

マウス

キーボード/テンキーボード

WEBカメラ

ヘッドセット

スタンドマイク

ドッキングステーション/USBハブ

スキャナ

USB/Type-C/USB延長ケーブル

スマートフォン用ケーブル/交換アダプタ

テレビ用アクセサリ

IEEE1394/プリンターケーブル/SATAケーブル

HDMIケーブル/交換アダプタ

切替器/分配器

電源タップ/ケーブルその他

アクセサリ/セキュリティ/耐震用品

OAフィルター

キーボードカバー/ノートPCケース/スタンド/冷却用品

クリーナー

マウスパッド

キャリングバッグ/インナーバッグ

カメラアクセ/電子辞書用品

メディアケース

ラベル/用紙

ラック/保管庫/デジタル

サイン/スタンド/スマートフォン用ケース/フィルム/モバイルバッテリー

車載アクセサリ

スマートフォン用アクセサリ

タブレット用アクセサリ

スピーカー

オーディオプレーヤー用アクセサリ/テレビ用アクセサリ

AVケーブル

アルコールチェッカー/体組成計

詳しくはWEBをチェック



入力機器

工事ソリューション

ネットワークカメラ

無線LAN/有線LAN/スイッチングハブ

LANケーブル

NAS

ハードディスク/DVD/CDプレーヤー

カスタムPC

ZEROSHOCK

タブレット

デジタルサイネージ/TV会議システム

USBメモリ

SDメモリーカード

メモリ

リーダーライタ

外付けSSD/メモリモジュール

マウス

キーボード/テンキーボード

WEBカメラ

ヘッドセット

スタンドマイク

ドッキングステーション/USBハブ

スキャナ

USB/Type-C/USB延長ケーブル

スマートフォンのケーブル/交換アダプタ

テレビ用アクセサリ

IEEE1394/プリンターケーブル/SATAケーブル

HDMIケーブル/変換アダプタ

切替器/分配器

電源タップ/ケーブルその他

アクセサリ/セキリティ/耐震用品

OAフィルター

キーボードカバー/ノートPCケーブル/スタンド/冷却用品

クリーナー

マウスパッド

キャリングバッグ/インナーバッグ

カメラアクセサリ/電子辞書用品

メディアケース

ラベル/用紙

ラック/電源タップ/デジタルサイネージスタンド

スマートフォン用アクセサリ

モバイルバッテリー

車載アクセサリ

スマートフォン用アクセサリ

タブレット用アクセサリ

スピーカー

オーディオプレイヤー用アクセサリ

テレビ用アクセサリ

AVケーブル

アルコールウェット/体組成計

詳しくはWEBをチェック

QRコード

USBハブ セルフパワータイプ

セルフパワー 7ポート

マグネット付 USB3.0ハブ

USB3.0×3ポート+USB2.0×4ポートを搭載し、接続機器に応じてポートを使い分け!



U3H-T706SBK ブラック
税込 ¥12,870
4953103515024

| | | | | | | |
|----------------|--|-------------|-------------|-------------|-------------|-------------|
| Win 11 | Win 10 | Win 8.1 | Win 8 | Win 7 | Win Vista | Win XP |
| macOS Monterey | macOS Big Sur | macOS 10.15 | macOS 10.14 | macOS 10.13 | macOS 10.12 | macOS 10.11 |
| インターフェイス | USB3.0 | | | | | |
| ポート数 | 7ポート (USB 3.0(メス)×3、USB 2.0(メス)×4) | | | | | |
| 供給電力 | セルフパワー時/7ポート合計4700mA以内 (USB3.0/300mA未満/1ポート、USB2.0/500mA未満/1ポート) | | | | | |
| 最大伝送速度 | 5Gbps(USB3.0スーパースピードモード理論値)、480Mbps(USB2.0ハイスピードモード理論値)、12Mbps(USB1.1フルスピードモード理論値) | | | | | |
| サイズ | W161×D35×H30mm(ケーブルを除く) | | | | | |
| ケーブル長 | 1.0m(コネクタを除く) | | | | | |
| 付属品 | ACアダプタ×1 | | | | | |

個別スイッチ付きUSBハブ

接続したUSB機器の電源を個別にオン/オフできる「個別スイッチ」付き



U2H-TZS720SBK ブラック
税込 ¥8,481
4953103234635

| | | | | | | | | |
|----------------|---|-------------|-------------|-------------|-------------|-------------|-------------|------------|
| Win 11 | Win 10 | Win 8 | Win 7 | Win Vista | Win XP | Win Me | Win 98 | Win 2000 |
| macOS Monterey | macOS Big Sur | macOS 10.15 | macOS 10.14 | macOS 10.13 | macOS 10.12 | macOS 10.11 | macOS 10.10 | macOS 10.9 |
| インターフェイス | USB2.0 (USB1.1インターフェイス接続時は、USB1.1互換で動作) | | | | | | | |
| ポート数 | 7ポート | | | | | | | |
| 供給電力 | セルフパワー時/7ポート合計3500mA以内 (バスパワー時/7ポート合計300mA以内) | | | | | | | |
| 最大伝送速度 | 480Mbps(USB2.0ハイスピードモード理論値) | | | | | | | |
| サイズ | W36×D165×H22mm(突起部、ケーブルを含まず) | | | | | | | |
| ケーブル長 | 2.0m(コネクタを除く) | | | | | | | |
| 付属品 | USBポート用カバーキャップ×7、専用ACアダプタ×1、ネームプレート用シール | | | | | | | |

セルフパワー 4ポート

USB3.0ハブ | 税込 各 ¥7,392

高速転送を可能にする「USB3.0」に対応した4ポートUSBハブ



U3H-A408SWH ホワイト
4953103382657

U3H-A408SBK ブラック
4953103382640

| | | | | | | |
|----------------|--|-------------|-------------|-------------|-------------|-------------|
| Win 11 | Win 10 | Win 8.1 | Win 8 | Win 7 | Win Vista | Win XP |
| macOS Monterey | macOS Big Sur | macOS 10.15 | macOS 10.14 | macOS 10.13 | macOS 10.12 | macOS 10.11 |
| インターフェイス | USB3.0 | | | | | |
| ポート数 | 4ポート | | | | | |
| 供給電力 | セルフパワー時/4ポート合計3600mA以内 (1ポート当たり900mA未満) | | | | | |
| 最大伝送速度 | 5Gbps(USB3.0スーパースピードモード理論値)、480Mbps(USB2.0ハイスピードモード理論値)、12Mbps(USB1.1フルスピードモード理論値) | | | | | |
| サイズ | W75×D37×H12mm(ケーブルを除く) | | | | | |
| ケーブル長 | 1m(コネクタを除く) | | | | | |
| 付属品 | ACアダプタ(ケーブル長90cm)×1 | | | | | |

マグネット付きUSB3.0ハブ | 税込 各 ¥9,647

強力マグネット装備、ケーブルをお好みの長さに調節可能なコードキーパー付き



U3H-T410SBK ブラック
4953103446519

U3H-T410SWH ホワイト
4953103446526

| | | | | | |
|----------------|--|-------------|-------------|-------------|-------------|
| Win 11 | Win 10 | Win 8.1 | Win 8 | Win 7 | Win Vista |
| macOS Monterey | macOS Big Sur | macOS 10.15 | macOS 10.14 | macOS 10.13 | macOS 10.12 |
| インターフェイス | USB | | | | |
| ポート数 | 4ポート | | | | |
| 供給電力 | セルフパワー時/4ポート合計3600mA以内 (1ポート当たり900mA未満) | | | | |
| 最大伝送速度 | 5Gbps(USB3.0スーパースピードモード理論値)、480Mbps(USB2.0ハイスピードモード理論値)、12Mbps(USB1.1フルスピードモード理論値) | | | | |
| サイズ | W107.5×D26.5×H24.0mm(ケーブルを除く) | | | | |
| ケーブル長 | 1m(コネクタを除く) | | | | |
| 付属品 | ACアダプタ(ケーブル長90cm)×1、コードキーパー | | | | |

機能主義USBハブコンパクト ACアダプタ付

本体ケーブル長100cmと長いケーブルでどこでも設置できる。裏面にマグネット装備



U2H-TZ427SBK ブラック
税込 ¥4,917
4549550112017

| | | | |
|----------------|--|--------------|-------------|
| Win 11 | Win 10 | Win 8.1 | Win 7 |
| macOS Monterey | macOS Big Sur | macOS Mojave | macOS 10.14 |
| インターフェイス | USB | | |
| ポート数 | 4ポート | | |
| 供給電力 | セルフパワー時/4ポート合計2000mA以内 (1ポート当たり500mA未満) | | |
| 最大伝送速度 | 480Mbps(USB2.0ハイスピードモード理論値)、12Mbps(USB1.1フルスピードモード理論値) | | |
| サイズ | W20.0×D66.0×H20.0mm(ケーブルを除く) | | |
| ケーブル長 | 1.0m(コネクタを除く) | | |
| 付属品 | 専用ACアダプタ(1.5m※コネクタを除く) | | |

USB2.0ハブ | 税込 各 ¥5,137

消費電力が大きなハードディスクドライブなどのUSB機器も安心して使える



U2H-AN4SBK ブラック
4953103277038

U2H-AN4SWH ホワイト
4953103277045

| | | | | | |
|----------------|--|--------------|-------------|-------------|-------------|
| Win 11 | Win 10 | Win 8.1 | Win 7 | Win Vista | Win XP |
| macOS Monterey | macOS Big Sur | macOS Mojave | macOS 10.14 | macOS 10.13 | macOS 10.12 |
| インターフェイス | USB | | | | |
| ポート数 | 4ポート | | | | |
| 供給電力 | セルフパワー時/4ポート合計2,000mA以内 (1ポート当たり500mA未満) | | | | |
| 最大伝送速度 | 480Mbps(USB2.0ハイスピードモード理論値)、12Mbps(USB1.1フルスピードモード理論値) | | | | |
| サイズ | W82.5×D28.0×H11.0mm(ケーブルを除く) | | | | |
| ケーブル長 | 1.5m(コネクタを除く) | | | | |
| 付属品 | 専用ACアダプタ | | | | |

マグネット付 USB3.0ハブ

USB3.0機器をまとめて7台接続できる、マグネット付き7ポートUSBハブ



U3H-T719SBK ブラック
税込 ¥18,040
4953103277250

| | | | | | | |
|----------------|--|-------------|-------------|-------------|-------------|-------------|
| Win 11 | Win 10 | Win 8.1 | Win 8 | Win 7 | Win Vista | Win XP |
| macOS Monterey | macOS Big Sur | macOS 10.15 | macOS 10.14 | macOS 10.13 | macOS 10.12 | macOS 10.11 |
| インターフェイス | USB3.0 | | | | | |
| ポート数 | 7ポート | | | | | |
| 供給電力 | セルフパワー時/7ポート合計6300mA以内 (900mA未満/1ポート) | | | | | |
| 最大伝送速度 | 5Gbps(USB3.0スーパースピードモード理論値)、480Mbps(USB2.0ハイスピードモード理論値)、12Mbps(USB1.1フルスピードモード理論値) | | | | | |
| サイズ | W137.5×D37.0×H27.0mm(ケーブルを除く) | | | | | |
| ケーブル長 | 1.0m(コネクタを除く) | | | | | |
| 付属品 | 専用ACアダプタ×1 | | | | | |

マグネット付きUSBハブ

セルフパワー、バスパワー両対応のマグネット付き



U2H-Z7SBK ブラック
税込 ¥6,072
4953103199194

| | | | | | | | | |
|----------------|---|-------------|-------------|-------------|-------------|-------------|-------------|------------|
| Win 11 | Win 10 | Win 8 | Win 7 | Win Vista | Win XP | Win Me | Win 98 | Win 2000 |
| macOS Monterey | macOS Big Sur | macOS 10.15 | macOS 10.14 | macOS 10.13 | macOS 10.12 | macOS 10.11 | macOS 10.10 | macOS 10.9 |
| インターフェイス | USB2.0 (USB1.1インターフェイス接続時は、USB1.1互換で動作) | | | | | | | |
| ポート数 | 7ポート | | | | | | | |
| 供給電力 | セルフパワー時/7ポート合計3500mA以内 (バスパワー時/7ポート合計300mA以内) | | | | | | | |
| 最大伝送速度 | 480Mbps(USB2.0ハイスピードモード理論値) | | | | | | | |
| サイズ | W23×D144×H23mm | | | | | | | |
| 付属品 | ACアダプタ(ケーブル長1.8m)×1、USB2.0ケーブル(1.5m)×1 | | | | | | | |

個別スイッチ付きUSB3.0ハブ

個別スイッチや強力マグネットも付いた高性能モデル



U3H-S409SBK ブラック
税込 ¥11,330
4953103382664

| | | | | | | |
|----------------|--|-------------|-------------|-------------|-------------|-------------|
| Win 11 | Win 10 | Win 8.1 | Win 8 | Win 7 | Win Vista | Win XP |
| macOS Monterey | macOS Big Sur | macOS 10.15 | macOS 10.14 | macOS 10.13 | macOS 10.12 | macOS 10.11 |
| インターフェイス | USB3.0 | | | | | |
| ポート数 | 4ポート | | | | | |
| 供給電力 | セルフパワー時/4ポート合計3600mA以内 (1ポート当たり900mA未満) | | | | | |
| 最大伝送速度 | 5Gbps(USB3.0スーパースピードモード理論値)、480Mbps(USB2.0ハイスピードモード理論値)、12Mbps(USB1.1フルスピードモード理論値) | | | | | |
| サイズ | W113×D57×H20mm(ケーブルを除く) | | | | | |
| ケーブル長 | 1m(コネクタを除く) | | | | | |
| 付属品 | ACアダプタ(ケーブル長90cm)×1、接続機器表示ラベル | | | | | |

タブレット用4ポートUSB3.0ハブ

Surface™など、Windows®タブレットに最適!ACアダプター付きUSB3.0ハブ



U3HS-A420SBK ブラック
税込 ¥7,843
4953103302273

| | | | | | |
|----------------|--|--------------|-------------|-------------|-------------|
| Win 11 | Win 10 | Win 8.1 | Win 7 | Win Vista | Win XP |
| macOS Monterey | macOS Big Sur | macOS Mojave | macOS 10.14 | macOS 10.13 | macOS 10.12 |
| インターフェイス | USB | | | | |
| ポート数 | 4ポート | | | | |
| 供給電力 | セルフパワー時/4ポート合計3600mA以内 (1ポート当たり900mA未満) | | | | |
| 最大伝送速度 | 5Gbps(USB3.0スーパースピードモード理論値)、480Mbps(USB2.0ハイスピードモード理論値)、12Mbps(USB1.1フルスピードモード理論値) | | | | |
| サイズ | W75×D37×H12mm(ケーブルを除く) | | | | |
| ケーブル長 | 30cm(コネクタを除く) | | | | |
| 付属品 | 専用ACアダプタ | | | | |

機能主義USBハブスイッチ付 ACアダプタ付

接続しているデバイスごとに電源供給をON/OFFできる。裏面にマグネット装備



U2H-TZS428SBK ブラック
税込 ¥5,819
4549550112024

| | | | |
|----------------|--|--------------|-------------|
| Win 11 | Win 10 | Win 8.1 | Win 7 |
| macOS Monterey | macOS Big Sur | macOS Mojave | macOS 10.14 |
| インターフェイス | USB | | |
| ポート数 | 4ポート | | |
| 供給電力 | セルフパワー時/4ポート合計2000mA以内 (1ポート当たり500mA未満) | | |
| 最大伝送速度 | 480Mbps(USB2.0ハイスピードモード理論値)、12Mbps(USB1.1フルスピードモード理論値) | | |
| サイズ | W38.5×D107.0×H39.8mm(ケーブルを除く) | | |
| ケーブル長 | 1.0m(コネクタを除く) | | |
| 付属品 | 専用ACアダプタ(1.5m※コネクタを除く) | | |

TV用4ポートUSB2.0ハブ

テレビの電源をOFFにするとHDDへの給電もOFFできる電源連動機能に対応



U2H-TV003SBK ブラック
税込 ¥4,686
4953103446472

| | | | |
|----------------|--|--------------|-------------|
| Win 11 | Win 10 | Win 8.1 | Win 7 |
| macOS Monterey | macOS Big Sur | macOS Mojave | macOS 10.14 |
| インターフェイス | USB | | |
| ポート数 | 4ポート | | |
| 供給電力 | セルフパワー時/4ポート合計1900mA以内、バスパワー時/4ポート合計400mA以内 | | |
| 最大伝送速度 | 480Mbps(USB2.0ハイスピードモード理論値)、12Mbps(USB1.1フルスピードモード理論値) | | |
| サイズ | W20×D66×H20mm(ケーブルを除く) | | |
| ケーブル長 | 1.0m(コネクタを除く) | | |
| 付属品 | 専用ACアダプタ | | |

※表記価格は全て税込価格です。

スキャナ

入力機器

C-42 一次元 有線ハンディスキャナ

オープン価格

USBケーブルの交換が可能で1次元コード対応、有線ハンディスキャナ



ハンディスキャナ CCD ケーブル
OPOS対応 5年保証

XF1C42AMD 変注
4549550242219

- ケーブルが断線しても交換することが出来るので修理費用を抑えることができます
- 軽量の83g、握りやすい筐体デザインを採用

| | |
|-------|---|
| 読取コード | UPC-A/E, UPC-A Add-on, UPC-E Add-on, EAN-13/8, EAN-13 Add-on, EAN-8 Add-on, Code 39, Tri-Optic, NW-7 (Codabar), Industrial 2 of 5, Interleaved 2 of 5, Code 93, Code 128, GS1-128, S-Code, MSI/Plessey, UK/Plessey, TELEPEN, Matrix 2 of 5, Chinese Post Matrix 2 of 5, IATA, GS1 DataBar, GS1 DataBar Limited, GS1 DataBar Expanded, Code 11, Korean Postal Authority code |
| 外形寸法 | 約W73.9×D157.8×H60mm(突起含まず) |
| 質量 | 約83g(ケーブルを除く) |

OCR読取り対応 一次元、二次元有線ハンディスキャナ

オープン価格

光学文字読み取り機能(OCR)を強化した一次元、二次元コード対応有線ハンディスキャナ



ハンディスキャナ イメージャ ケーブル
OPOS対応 5年保証

XF1L46X03AMVD 変注
4549550244961

- L-46Xの文字読み取りフォント数を増やした製品です。
- オートトリガスタンド検知は、専用スタンドSTD-46(オプション品)を使用することにより、オートリガが自動的に動作し、高速に移動しているターゲットを自動検知し、瞬時に読み取ることが可能です。

| | |
|-------------|---|
| 読取コード(1次元) | [バーコード] JAN-13, JAN-8, UPC-A, UPC-E, UPC-A Add-on, UPC-E Add-on, EAN-13, EAN-8, EAN-13 Add-on, EAN-8 Add-on, Code 39, NW-7 (Codabar), Industrial 2 of 5, Interleaved 2 of 5, Code 93, Code 128, GS1-128, MSI/Plessey, Code 11 [ポスタルコード] Japan Postal, Intelligent Mail Barcode, POSTNET, PLANET, Netherlands KIX Code, UK Postal, Australian Postal, Korean Postal Authority code [GS1 データバー, コンボジット] GS1 DataBar, GS1 DataBar Limited, GS1 DataBar Expanded, Composite GS1 DataBar, Composite GS1-128, Composite EAN, Composite UPC |
| 読取コード(2次元) | PDF417, MicroPDF417, Codablock F, QR コード, マイクロQR コード, Data Matrix (ECC 200), MaxiCode, Aztec Code, Chinese-sensible code |
| 読取フォント(OCR) | Machine Readable Travel Documents, OCR-A/B ※その他順次対応予定 |
| 外形寸法 | 約W60×D105.4×H153.4mm |
| 質量 | 約112g(ケーブルを除く) |

OPN-3200i 一次元、二次元無線ハンディスキャナ

オープン価格

読みとったデータをBluetoothでパソコンやタブレットへ送信する1次元コード、2次元コード対応、無線ハンディスキャナ



ハンディスキャナ イメージャ 無線
Bluetooth® 1年保証

UF30PN3200AMV 変注
4549550242196

- 読み取ったデータの前後にタイムスタンプを付加することができます。それにより読取り作業員や読取り時間の管理を行うことができます
- オートリガー(紙面検知機能)を使って用紙をかざすだけでコードを読み取ります
- 筐体は特殊抗菌仕様です

| | |
|-----------------------|--|
| 読取コード(1次元) | UPC-A, UPC-A Add-on, UPC-E, UPC-E Add-on, EAN-13, EAN-13 Add-on, EAN-8, EAN-8 Add-on, JAN-8, JAN-13, Code 39, Tri-Optic, NW-7 (Codabar), Industrial 2 of 5, Interleaved 2 of 5, S-Code, IATA, Code 93, Code 128, MSI/Plessey, UK/Plessey, TELEPEN, Code 11, Matrix 2 of 5, Chinese Post Matrix 2 of 5, Korean Postal Authority code, Intelligent Mail Barcode, POSTNET, Japan Postal |
| 読取コード (GS1/Composite) | GS1 DataBar, GS1 DataBar Limited, GS1 DataBar Expanded, Composite GS1 DataBar, Composite GS1-128, Composite EAN, Composite UPC |
| 読取コード (2次元) | PDF417, MicroPDF417, Codablock F, QRコード, マイクロQRコード, Data Matrix (ECC 0-140 / ECC 200), MaxiCode (Modes 2 to 5), Aztec Code, Chinese-sensible code, PLANET, Netherlands KIX, UK Postal, Australian Postal |
| 読取フォント(OCR) | 約W56×D113×H132mm |
| 外形寸法 | 約132g |

C-41 一次元 有線ハンディスキャナ

オープン価格

USB ケーブル接続タイプの1次元コード対応有線ハンディスキャナ



ハンディスキャナ CCD ケーブル
OPOS対応 1年保証

UF1C41AMVD 変注
4549550242189

- コードを読みとったときに筐体を振動させることによって、音を嫌がる夜間の病院などでご利用いただけます
- 明るい赤色 LEDによって読み取り位置を容易に認識することができます
- 筐体は特殊抗菌仕様です

| | |
|-------|--|
| 読取コード | UPC-A, UPC-A Add-on, UPC-E, UPC-E Add-on, EAN/JAN-13, EAN-13 Add-on, EAN/JAN-8, EAN-8 Add-on, Code 39, Tri-Optic, NW-7 (Codabar), Industrial 2 of 5, Interleaved 2 of 5, Code 93, Code 128, GS1-128, S-Code, MSI/Plessey/UK/Plessey, TELEPEN, Matrix 2of5, Chinese Post Matrix 2of5, IATA, GS1 DataBar, GS1 DataBar Limited, GS1 DataBar Expanded, Code 11, Korean Postal Authority code |
| 外形寸法 | 約W55.9×D154×H33.8mm |
| 質量 | 約59g(ケーブルを除く) |

有線ハンディスキャナ

オープン価格

2次元コードの読み取りに対応した有線ハンディスキャナ



ハンディスキャナ イメージャ ケーブル
OPOS対応 5年保証

XF1L46XAMVD 変注
4549550218665

- 新開発デコードアルゴリズム、最大100フレームCMOSセンサ、最新高性能CPUにより、読み取り角に依存しない圧倒的な読み取り速度を実現。手ブレ時、暗所、明るい環境下でも通常と変わらない読み取りレスポンスを実現しました。
- 視認性の良いインジケータを配置致しました。スタイリッシュなデザインでありながら、耐落下性能1.8mを実現しました。白色モデルは抗菌(JIS Z 2801相当)および耐黄変素材を使用しています。医療や流通向けにも安心してご利用いただけます。

| | |
|-------------|---|
| 読取コード(1次元) | [バーコード] JAN-13, JAN-8, UPC-A, UPC-E, UPC-A Add-on, UPC-E Add-on, EAN-13, EAN-8, EAN-13 Add-on, EAN-8 Add-on, Code 39, NW-7 (Codabar), Industrial 2 of 5, Interleaved 2 of 5, Code 93, Code 128, GS1-128, MSI/Plessey, Code 11 [ポスタルコード] Japan Postal, Intelligent Mail Barcode, POSTNET, PLANET, Netherlands KIX Code, UK Postal, Australian Postal, Korean Postal Authority code [GS1 データバー, コンボジット] GS1 DataBar, GS1 DataBar Limited, GS1 DataBar Expanded, Composite GS1 DataBar, Composite GS1-128, Composite EAN, Composite UPC |
| 読取コード(2次元) | PDF417, MicroPDF417, Codablock F, QR コード, マイクロQR コード, Data Matrix (ECC 200), MaxiCode, Aztec Code, Chinese-sensible code |
| 読取フォント(OCR) | Machine Readable Travel Documents, OCR-A/B ※その他順次対応予定 |
| 外形寸法 | 約W60×D105.4×H153.4mm |
| 質量 | 約112g(ケーブルを除く) |

OPN-4200i 一次元無線ハンディスキャナ

オープン価格

読みとったデータをBluetoothでパソコンやタブレットへ送信する1次元コード対応、無線ハンディスキャナ



ハンディスキャナ CCD 無線
Bluetooth® 1年保証

UF50PN4200AMV 変注
4549550242202

- 読み取ったデータの前後にタイムスタンプを付加することができます。それにより読取り作業員や読取り時間の管理を行うことができます
- オートリガー(紙面検知機能)を使って用紙をかざすだけでコードを読み取ります
- 筐体は特殊抗菌仕様です

| | |
|-------------|---|
| 読取コード(1次元) | AN, EAN, UPC-A, UPC-E, NW-7 (Codabar), Industrial 2 of 5, Interleaved 2 of 5, Code 11, Code 39, Code 93, Code 128 等 |
| 読取フォント(OCR) | 約W56×D113×H132mm |
| 外形寸法 | 約127g |

- 工事ソリューション
- ネットワークカメラ
- 無線LAN/有線LAN/スイッチングハブ
- LANケーブル
- NAS
- ハードディスク/DVD/CDプレーヤー
- カスタムPC
- ZEROSHOCK タブレット
- デジタルサイネージ/TV会議システム
- USBメモリ
- SDメモリーカード
- メモリ
- リーダライト
- 外付けSSD/メモリモジュール
- マウス
- キーボード/テンキーボード
- WEBカメラ
- ヘッドセット
- スタンドマイク
- ドッキングステーション/USBハブ
- スキャナ
- USB/Type-C/USB延長/ケーブルスマートフォン用ケーブル/変換アダプタ
- テレビ用アクセサリ
- IEEE1394/プリンタケーブル/SATAケーブル
- HDMIケーブル/変換アダプタ
- 切替器/分配器
- 電源タップ/ケーブルその他
- アクセサリ
- セキュリティ/耐震用品
- OAフィルター
- キーボードカバー/ノートPCケース/スタンド/冷却用品
- クリーナー
- マウスパッド
- キャリングバッグ/インナーバッグ
- カメラアクセサリ/電子辞書用品
- メディアケース
- ラベル/用紙
- ラック/保管庫/デジタルサイネージスタンド
- スマートフォンケース/フィルム/モバイルバッテリー
- 車載アクセサリ
- スマートフォン用アクセサリ
- タブレット用アクセサリ
- スピーカー
- オーディオプレイヤー用アクセサリ/テレビ用アクセサリ
- AVケーブル
- アルコールウェット/体組成計

詳しくはWEBをチェック



入力機器

- 工事ソリューション
- ネットワークカメラ
- 無線LAN/有線LAN/スイッチングハブ
- LANケーブル
- NAS
- ハードディスク/DVD/CDプレーヤー
- カスタムPC
- ZEROSHOCKタブレット
- デジタルサインage/TV会議システム
- USBメモリ
- SDメモリーカード
- メモリ
- リーダライタ
- 外付けSSD/メモリモジュール
- マウス
- キーボード/テンキーボード
- WEBカメラ
- ヘッドセット
- スタンドマイク
- ドキュメントステーション/USBハブ
- スキャナ
- USB/Type-C/USB延長ケーブル
- スマートフォン用ケーブル/変換アダプタ
- テレビ用アクセサリ
- IEEE1394/プリンタケーブル/SATAケーブル
- HDMIケーブル/変換アダプタ
- 切替器/分配器
- 電源タップ/ケーブルその他アクセサリ
- セキュリティ/耐震用品
- OAフィルター
- キーボードカバー/ノートPCケーブル/スタンド/冷却用品
- クリーナー
- マウスパッド
- キャリングバッグ/インナーバッグ
- カメラアクセ/電子辞書用品
- メディアケース
- ラベル/用紙
- ラック/保護庫/ディスク
- サインageスタンド
- スマートフォンケース/フィルム/モバイルバッテリー
- 車載アクセサリ
- スマートフォン用アクセサリ
- タブレット用アクセサリ
- スピーカー
- オーディオプレーヤー用アクセサリ
- テレビ用アクセサリ
- AVケーブル
- アルコール消毒液/体組成計

スキャナ

M-10 一次元、二次元 卓上スキャナ

オープン価格

1次元コード、2次元コード、OCR対応の卓上形スキャナ



- 卓上/組込スキャナ
- イメージャ
- ケーブル
- OPOS対応

XF1M10D 要注
4549550242226

- 読取作業をハンズフリーで
- 読取り窓を前方に60度、後方に15度傾けることが出来、さまざまな読取り姿勢に対応可能
- スマホなどの液晶画面の読取可能
- 特殊抗菌仕様

| | |
|--------------------|---|
| 読取コード(1次元) | [1次元コード] UPC-A, UPC-E, UPC-A Add-on, UPC-E Add-on, EAN-13, EAN-8, EAN-13 Add-on/EAN-8 Add-on, JAN-13, JAN-8, Code 39, Tri-Optic, NW-7(Codabar), Industrial 2 of 5, Interleaved 2 of 5, Code 93, Code 128, GS1-128, S-Code, MSI/Plessey, UK/Plessey, TELEPEN, Matrix 2 of 5, Chinese Post Matrix 2 of 5, IATA, Code 11 [ポストアルコード] Japan Postal, Intelligent Mail Barcode, POSTNET, PLANET, Netherlands KIX Code, UK Postal, Australian Postal, Korean Postal Authority code |
| 読取コード (GS1/合成シンボル) | GS1 DataBar, GS1 DataBar Limited, GS1 DataBar Expanded, Composite GS1 DataBar, Composite GS1-128, Composite EAN/UPC |
| 読取コード(2次元) | PDF417, MicroPDF417, Codablock F, QRコード, マイクロQRコード, Data Matrix (ECC 200), MaxiCode, Aztec Code, Chinese-sensible code |
| 読取フォント(OCR) | Machine Readable Travel Documents, OCR-A/B |
| 外形寸法 | W76.0xD70.0xH139.5mm |
| 質量 | 約250g(ケーブルを除く) |

NLV-5201 一次元、二次元定置スキャナ 標準フォーカス

オープン価格

大量のコードを正確に読みとることができる1次元コード、2次元コード、OCR対応、定置式スキャナ



- 定置スキャナ
- イメージャ
- ケーブル

XF1NLV5201DC 要注
4549550242233

- DPM(ダイレクトパーツマーキング)に最適
- 読取精度を調整可能

| | |
|------------|--|
| 読取コード(1次元) | [バーコード] UPC-A, UPC-E, UPC-A Add-on, UPC-E Add-on, EAN-13, EAN-8, EAN-13 Add-on/EAN-8 Add-on, JAN-8, JAN-13, Code 39, NW-7(Codabar), Industrial 2 of 5, Interleaved 2 of 5, Code 93, Code 128, GS1-128, MSI/Plessey [ポストアルコード] Japan Postal, Intelligent Mail Barcode, POSTNET, PLANET, Netherlands KIX Code, UK Postal, Australian Postal, Korean Postal Authority code [GS1 データバー、コンボジット] GS1 DataBar, GS1 DataBar Limited, GS1 DataBar Expanded, Composite GS1 DataBar, Composite GS1-128, Composite EAN, Composite UPC |
| 読取コード(2次元) | PDF417, MicroPDF417, Codablock F, QRコード, マイクロQRコード, Data Matrix (ECC 200), MaxiCode, Aztec Code, Chinese-sensible code |
| 外形寸法 | 約W41.1xD33.0xH24.0mm |
| 質量 | 約125g(ケーブルを除く) |

データコレクタ

オープン価格

2次元コードの読み取りに対応したデータコレクタ



- データコレクタ
- イメージャ
- 無線
- Bluetooth®
- 1年保証

XF20PN3102 要注
4549550218696

- 手ブレ時、暗所、明る環境下でも通常と変わらない読み取りレスポンスを実現しました。360°で1次元コードも2次元コードも快適に読み取りができます
- BluetoothのペアリングをかんたんにするNFCタグを搭載しています。スマートフォンなどをかざすだけで接続できます
- 読み取り確認にブザーと振動モータを選択できます。騒音の出る工場、屋外でも作業効率UP。音が出せない環境でも読み取りを確認することができます
- 高さ1.5mからの落下に耐える堅牢性を確保しています。IP54対応

| | |
|------------|---|
| 読取コード(1次元) | UPC-A, UPC-A Add-on, UPC-E, UPC-E Add-on, EAN-13, EAN-13 Add-on, EAN-8, EAN-8 Add-on, JAN-13, JAN-8, Code 39, Tri-Optic, NW-7(Codabar), Industrial 2 of 5, Interleaved 2 of 5, S-Code, IATA, Code 93, Code 128, MSI/Plessey, UK/Plessey, TELEPEN, Matrix 2 of 5, Chinese Post Matrix 2 of 5, Code 11, Korean Postal Authority code, Postal Code |
| 読取コード | GS1 DataBar, GS1 DataBar Limited, GS1 DataBar Expanded, Composite GS1 DataBar, Composite GS1-128, Composite EAN, Composite UPC |
| 読取コード(2次元) | PDF417, MicroPDF417, Codablock F, QRコード, マイクロQRコード, Data Matrix (ECC 0-140 / ECC 200), MaxiCode, Aztec Code, Chinese-sensible code |
| 外形寸法 | W36.0xD83.0xH21.5mm |
| 質量 | 約60g |
| 付属品 | Micro-USBケーブル、ネックストラップ |

卓上型有線スキャナ

オープン価格

2次元コードの読み取りに対応した卓上型有線スキャナです



- 卓上/組込スキャナ
- イメージャ
- ケーブル
- OPOS対応

XF1M11AMD 要注
4549550218672

- 液晶画面に表示されたQRコードやバーコード読み取りが可能です。照明の反射を防止する光学系により、暗い画面でも安定して読み取れます
- 読み取りモードにより、紙面上コードの移動体を幅広い範囲で読み取れます。POSレジやセルフレジなどでもご利用できます
- 大画面スマートフォン上のコードなど幅広い読み取りが可能です。読み取り範囲が広いため、様々な向きから瞬時に読み取りを行います
- ケーブルの出し口を選択できるため、接触によるトラブルを防ぎます。また、スキャナはケーブル交換にも対応しています
- 読み取り窓に強化アクリルを採用。微細な傷を防ぎ読み取り性能のトラブルを防ぎます
- 前面保護ラバー付きのため、読み取り窓とスマホとの接触時のキズなどを防ぎます

| | |
|--------------------|---|
| 読取コード(1次元) | [1次元コード] JAN-13, JAN-8, EAN-13, EAN-8, EAN-13 Add-on/EAN-8 Add-on, UPC-A, UPC-E, UPC-A Add-on, UPC-E Add-on, Code 39, NW-7(Codabar), Industrial 2 of 5, Interleaved 2 of 5, Code 93, Code 128, GS1-128, MSI/Plessey [ポストアルコード] Japan Postal, Intelligent Mail Barcode, POSTNET, PLANET, Netherlands KIX Code, UK Postal, Australian Postal, Korean Postal Authority code |
| 読取コード (GS1/合成シンボル) | PDF417, MicroPDF417, Codablock F, QRコード, マイクロQRコード, Data Matrix (ECC 200), MaxiCode, Aztec Code, Chinese-sensible code |
| 読取コード(2次元) | PDF417, MicroPDF417, Codablock F, QRコード, マイクロQRコード, Data Matrix (ECC 200), MaxiCode, Aztec Code, Chinese-sensible code |
| 読取フォント(OCR) | Machine Readable Travel Documents, OCR-A/B |
| 外形寸法 | W124.4xD84.4xH48mm |
| 質量 | 約220g(ケーブルを除く) |

OPN-4000i 一次元データコレクタ

オープン価格

読みとったバーコードデータを本体メモリに蓄積することができる1次元コード対応、データコレクター



- データコレクタ
- CCD
- 無線
- Bluetooth®
- 1年保証

XF20PN4000 要注
4549550242240

- 蓄積データをBluetooth無線で送信可能
- 読取データの前後にタイムスタンプを付加
- 連続動作時間は25時間以上
- 振りやすくなるようにも掛けられる■特殊抗菌仕様

| | |
|------------|--|
| 読取コード(1次元) | JAN, EAN, UPC-A, UPC-E, NW-7 (Codabar), Industrial 2 of 5, Interleaved 2 of 5, Code 11, Code 39, Code 93, Code 128 等 |
| 外形寸法 | W36.0xD83.0xH21.5mm |
| 質量 | 約52g(付属品を除く) |
| 付属品 | USB ケーブル、ネックストラップ |

コンパクトハンディターミナル

オープン価格

Bluetooth / 無線LAN搭載のコンパクトハンディターミナルです



- ハンディターミナル
- イメージャ
- 無線
- Bluetooth®
- 1年保証

XF10PH5000 要注
4549550218689

- 手ブレ時、暗所、明る環境下でも通常と変わらない読み取りレスポンスを実現しました。360°で1次元コードも2次元コードも快適に読み取りができます
- IEEE802.11b/g/n準拠。WEP、WPA/WPA2 Personal、WPA/WPA2 Enterprise(IEEE802.1x(EAP-TLS))セキュリティに対応。HTTPプロトコルでサーバー側のREST APIを呼び出し、リアルタイムでデータ更新するアプリなども容易に開発できます。ルート証明書を使用したセキュアな通信が可能です
- PCとOPH-5000iをBluetooth® SPPでペアリングし、専用ユーティリティ(OseComm32)を使用してPCとOPH-5000iの間でファイルの送受信を行うことができます。リアルタイム通信アプリと連携できます

| | |
|------------|--|
| 読取コード(1次元) | [バーコード] UPC-A, UPC-A Add-on, UPC-E, UPC-E Add-on, EAN-13, EAN-13 Add-on, EAN-8, EAN-8 Add-on, JAN-8, JAN-13, Code 39, Tri-Optic, NW-7(Codabar), Industrial 2 of 5, Interleaved 2 of 5, S-Code, IATA, Code 93, Code 128, MSI/Plessey, UK/Plessey, TELEPEN, Matrix 2 of 5, Chinese Post Matrix 2 of 5, Code 11, Postal Code [GS1 データバー、コンボジット] GS1 DataBar, GS1 DataBar Limited, GS1 DataBar Expanded, Composite GS1 DataBar, Composite GS1-128, Composite EAN, Composite UPC |
| 読取コード(2次元) | PDF417, MicroPDF417, Codablock F, QRコード, マイクロQRコード, Data Matrix (ECC 0-140 / ECC 200), MaxiCode, Aztec Code, Chinese-sensible code |
| 外形寸法 | W44xD136xH31.3mm |
| 質量 | 約120g(主電池含む) |
| 付属品 | Micro-USBケーブル、ネックストラップ |

*表記価格は全て税込価格です。

詳しくはWEBをチェック



Cable

ケーブル

繋がる。繋げる。
デジタルを広げる、
多彩なケーブル。



USBケーブル

126



スマートフォン用
ケーブル

133



IEEE1394変換アダプタ/
プリンタケーブル/
RS-232Cケーブル/
SATAケーブル

146



ディスプレイケーブル/
HDMI

148



変換アダプタ

154



パソコン切替器

161



電源タップ

164



AC充電器

182

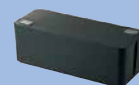

ケーブルアクセサリ

185

CABLE CATEGORY

ニーズ、スタイルでお選びいただける豊富なラインナップ。

USB Cable

USB2.0ケーブル A-Bタイプ

パソコンと周辺機器の接続に p126・129



USB(B)オス

USB(A)オス



プリンタ等



パソコン本体等

USB2.0ケーブル A-miniBタイプ

パソコンとデジタルカメラやビデオカメラとの接続に最適 p126・131・132



USB(mini-B)オス

USB(A)オス



HDD・デジタルカメラ・ゲーム機等



パソコン本体・ゲーム機等

USB延長ケーブル

マウス・キーボード等のUSBケーブルの長さが足りない時に便利 p126・132・133



USB(A)メス

USB(A)オス



マウス・キーボード等



パソコン本体等

USBモバイルケーブル

携帯に便利な巻き取り・コンパクトタイプ p130~133・137・145

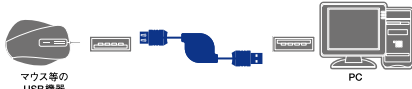

マウス等の
USB機器

PC

デジタルカメラ用USBケーブル

パソコンと各社デジカメとの接続に最適 p126・130・131



USB(mini-B)オス

USB(A)オス



デジカメ



パソコン本体・ゲーム機等

ゲーム用USBケーブル

PS3やPSP、torneなどに最適 p126・130・132・145



USB(A)オス

USB(mini-B)オス



PlayStation®3



PSP®・コントローラ等

USB to パラレルプリンターケーブル

パラレルインターフェイスのプリンタをUSBで接続 p145



アンフェノール
(セントロニクス) 36ピン オス

USB(A) オス



プリンタ



パソコン

USB Type-Cケーブル

Type-Cコネクタ接続のスマートフォン・タブレット等に最適 p127・128・137



USB2.0 Standard-Aオス

USB Type-Cオス



パソコンなど
USB Standard-Aメス搭載機器



スマートフォン・タブレット・外付けHDD
USB Type-Cメス搭載機器

USB micro-Bケーブル

スマートフォン・タブレットの充電・通信に最適 p126・131・138~140



USB(A) オス

USB(micro-B)



パソコン



スマートフォン・タブレット

IEEE1394 Cable

IEEE1394ケーブル 9ピンタイプ

9ピン端子のMacBookとデジタルカメラやビデオカメラの接続に最適 p146



4pin ↔ 9pin



デジタルビデオカメラ等



パソコン本体等

9ピン端子のMacBookと周辺機器の接続に最適 p146



6pin ↔ 9pin



外付けハードディスク等



パソコン本体等

9ピン端子のMacBookと周辺機器の接続に最適 p146



9pin ↔ 9pin



外付けハードディスク等



パソコン本体等

IEEE1394ケーブル 6ピンタイプ

6ピン端子のパソコンとデジタルカメラやビデオカメラの接続に最適 p146



4pin ↔ 6pin



デジタルビデオカメラ等



パソコン本体等

IEEE1394ケーブル 4ピンタイプ

4ピン端子に対応したデジタルカメラやビデオカメラの接続に最適 p146



4pin ↔ 4pin



デジタルビデオカメラ等



パソコン本体等

詳しくは
WEBをチェック



DISPLAY Cable

アナログ (D-Sub15ピン) ケーブル

ディスプレイやプロジェクターの
接続に最適 p147

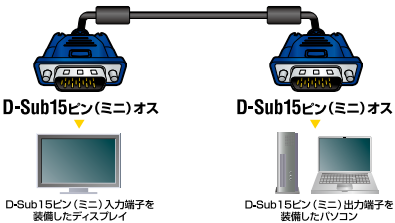

アナログ延長ケーブル

アナログケーブルの長さが足りない
ときに便利 p148

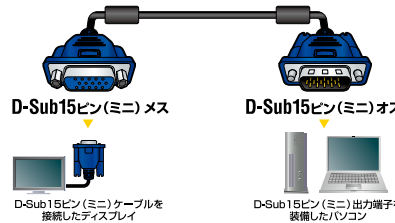

DVI・D-sub変換ケーブル

DVI端子対応の機器とアナログ対応の
機器との接続に p147~148

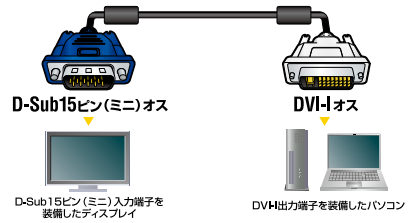

DVIケーブル

デジタル対応のディスプレイとの
接続に最適 p148

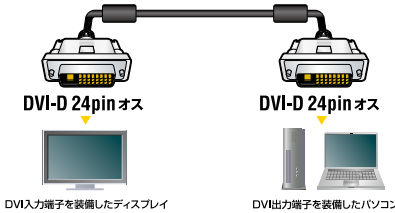

DisplayPortケーブル

DisplayPortに対応したパソコンやディスプレイの接続に
最適 p148・156~158

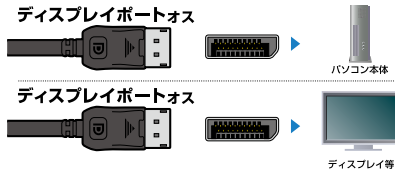

HDMIケーブル

HDMI端子のパソコンと
ディスプレイとの接続に最適 p148~154

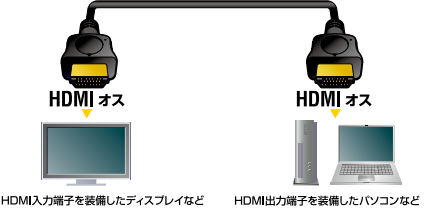

HDMI・DVI変換ケーブル

DVI端子対応の機器と
HDMI対応の機器との接続に p154



各種変換アダプタ

パソコンと異なる端子をもつディスプレイの接続に便利
p155~159

PRINTER Cable

セントロニクス プリンターケーブル

プリンターの接続に最適 p145

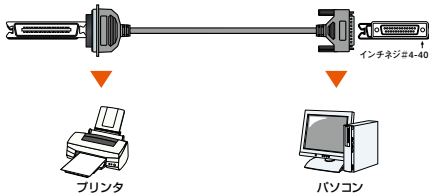

RS-232C Cable

RS-232Cケーブル

モデムなどRS-232Cに
対応した機器の接続に最適 p146

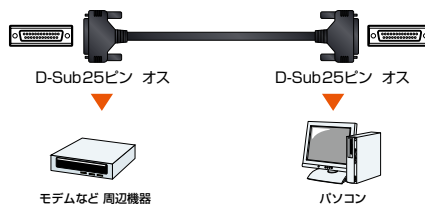

アイコン説明

各社 各社パソコンまたは周辺機器に対応

S400 対応 伝送速度400Mbpsの
高速データ送信 (S400対応)

S800 対応 伝送速度800Mbpsの
高速データ送信 (S800対応)

480M bps対応 USB2.0規格の伝送速度480Mbpsの
高速データ送信に対応しています

5G bps対応 伝送速度5Gbpsの
高速データ送信に対応しています

10G bps対応 伝送速度10Gbpsの
高速データ送信に対応しています

40G bps対応 伝送速度40Gbpsの
高速データ送信に対応しています

アルミ シールド 外部ノイズの干渉を受けにくい
アルミシールドケーブル

100 Ω シールド 高速伝送を実現するハイインピー
ダンスケーブルを使用しています

フェライト コアでケーブル被覆を作り
内部・外部ノイズを低減します

高周波 ノイズを吸収する効果がある
フェライトコアが付いています

75Ω 同軸 75Ω同軸で確かな映像を
伝送します

2重 シールド 外部ノイズの干渉を受けにくい2重シールドを
ケーブル部に使用しています

省 スペース 小型のミニコネクタ採用で
省スペース化ができます

金 メッキピン サビや信号劣化の心配がない
金メッキピンを使用しています

3重 シールド 外部ノイズの干渉を受けにくい3重シールドを
ケーブル部に使用しています

ツイスト 外部ノイズの干渉を受けにくい
ツイストペアケーブル (通信線)

両面 挿し 両面挿しコネク
オモテ、ウラを気にせず挿し込める

PC/AT PC/AT互換機 (DOS/V機) 対応

詳しくは
WEBをチェック



ケーブル

工事ソリューション

ネットワークカメラ

無線LAN/有線LAN/スイッチングハブ

LANケーブル

NAS

ハードディスク/DVD/CDプレーヤー

カスタムPC

ZEROSHOCKタブレット

デジタルサイネージ/TV会議システム

USBメモリ

SDメモ리카ード

メモリ

リーディングライト

外付けSSD/メモリモジュール

マウス

キーボード/テンキーボード

WEBカメラ

ヘッドセット

スタンドマイク

ドッキングステーション/USBハブ

スキャナ

USB/Type-C/USB延長ケーブル

スマートフォン用ケーブル/変換アダプタ

テレビ用アクセサリ

IEEE1394/プリンターケーブル/SATAケーブル

LANケーブル/変換アダプタ

切替器/分配器

電源タップ/ケーブルその他アクセサリ

セキュリティ/耐震用品

OAフィルター

キーボードカバー/ノートPCケース/スタンド/冷却用品

クリーナー

マウスパッド

キャリングバッグ/インナーバッグ

カメラアクセサリ/電子辞書用品

メディアケース

ラベル/用紙

ラック/保管庫/デジタルサイネージスタンド

スマートフォンケース/フィルム/モバイルバッテリー

車載アクセサリ

スマートフォン用アクセサリ

タブレット用アクセサリ

スピーカー

オーディオプレーヤー用アクセサリ

テレビ用アクセサリ

AVケーブル

アルコールチェッカー/体組成計

詳しくはWEBをチェック



エコ対応 USB ケーブル

環境にやさしいエコ対応ケーブル

ケーブル全体にEU RoHS指令に準拠した素材を採用

EU RoHS 指令準拠

EU RoHS指令に準拠しています!

EU RoHS(ローズまたはロース)指令とは電気・電子機器に関する特定有害物質の使用制限についてEU(欧州連合)が決めた指令です。鉛(Pb)、水銀(Hg)、カドミウム(Cd)、六価クロム(Cr6+)、ポリ臭化ビフェニール(PBB)、ポリ臭化ジフェニルエーテル(PBDE)の6種類の使用を制限するもので、2006年7月にEUで施行されました。



環境配慮パッケージ

USB2.0 A-Bケーブル

UL規格に対応し、仕様固定とともに長期供給を実現したUSB2.0-A - USB2.0-Bケーブルです。



| ブラック | |
|---------|------------------------------------|
| 長さ 0.5m | U2C-AB05BK/ID オープン価格 4549550247276 |
| 長さ 1.0m | U2C-AB10BK/ID オープン価格 4549550247283 |
| 長さ 1.5m | U2C-AB15BK/ID オープン価格 4549550247290 |
| 長さ 2.0m | U2C-AB20BK/ID オープン価格 4549550247306 |
| 長さ 3.0m | U2C-AB30BK/ID オープン価格 4549550247313 |
| 長さ 5.0m | U2C-AB50BK/ID オープン価格 4549550247320 |

Hi-Speed USB 480Mbps 環境配慮パッケージ EU RoHS 指令準拠 金

■USB正規認証を取得したケーブルです。 ■EU RoHS指令準拠(10物質)や環境配慮パッケージを採用した環境にやさしいケーブルです。

USB3.0 A-Bケーブル

UL規格に対応し、仕様固定とともに長期供給を実現したUSB3.0-A - USB3.0-Bケーブルです。



| ブラック | |
|---------|-------------------------------------|
| 長さ 0.5m | USB3-AB05BK/ID オープン価格 4549550247399 |
| 長さ 1.0m | USB3-AB10BK/ID オープン価格 4549550247405 |
| 長さ 1.5m | USB3-AB15BK/ID オープン価格 4549550247412 |
| 長さ 2.0m | USB3-AB20BK/ID オープン価格 4549550247429 |
| 長さ 3.0m | USB3-AB30BK/ID オープン価格 4549550247436 |

Hi-Speed USB 5Gbps 環境配慮パッケージ EU RoHS 指令準拠 金 3重

■USB正規認証を取得したケーブルです。 ■EU RoHS指令準拠(10物質)や環境配慮パッケージを採用した環境にやさしいケーブルです。

USB2.0 A-miniBケーブル

UL規格に対応し、仕様固定とともに長期供給を実現したUSB2.0-A - USB2.0 Mini-Bケーブルです。



| ブラック | |
|---------|------------------------------------|
| 長さ 0.5m | U2C-AM05BK/ID オープン価格 4549550247337 |
| 長さ 1.0m | U2C-AM10BK/ID オープン価格 4549550247344 |
| 長さ 1.5m | U2C-AM15BK/ID オープン価格 4549550247351 |
| 長さ 2.0m | U2C-AM20BK/ID オープン価格 4549550247368 |
| 長さ 3.0m | U2C-AM30BK/ID オープン価格 4549550247375 |
| 長さ 5.0m | U2C-AM50BK/ID オープン価格 4549550247382 |

Hi-Speed USB 480Mbps 環境配慮パッケージ EU RoHS 指令準拠 金

■USB正規認証を取得したケーブルです。 ■EU RoHS指令準拠(10物質)や環境配慮パッケージを採用した環境にやさしいケーブルです。

USB3.0 A-microBケーブル

UL規格に対応し、仕様固定とともに長期供給を実現したUSB3.0-A - USB3.0-Micro-Bケーブルです。



| ブラック | |
|---------|--------------------------------------|
| 長さ 0.5m | USB3-AMB05BK/ID オープン価格 4549550247443 |
| 長さ 1.0m | USB3-AMB10BK/ID オープン価格 4549550247450 |
| 長さ 1.5m | USB3-AMB15BK/ID オープン価格 4549550247467 |
| 長さ 2.0m | USB3-AMB20BK/ID オープン価格 4549550247474 |

Hi-Speed USB 5Gbps 環境配慮パッケージ EU RoHS 指令準拠 金 3重

■USB正規認証を取得したケーブルです。 ■EU RoHS指令準拠(10物質)や環境配慮パッケージを採用した環境にやさしいケーブルです。

EU RoHS指令準拠 USBケーブル(A to B)

USB2.0の480Mbpsに対応した高品位ケーブル(A-Bタイプ)。



| ブラック | |
|---------|------------------------------------|
| 長さ 0.5m | USB2-ECO05 税込 ¥726 4953103190573 |
| 長さ 1.0m | USB2-ECO10 税込 ¥1,089 4953103190580 |
| 長さ 1.5m | USB2-ECO15 税込 ¥1,210 4953103069329 |
| 長さ 2.0m | USB2-ECO20 税込 ¥1,452 4953103190597 |
| 長さ 3.0m | USB2-ECO30 税込 ¥1,573 4953103069336 |
| 長さ 5.0m | USB2-ECO50 税込 ¥1,815 4953103069343 |

Hi-Speed USB 480Mbps 環境配慮パッケージ EU RoHS 指令準拠 金

■環境に配慮し、ゴミが少なくて済む環境配慮パッケージタイプ

| ホワイト | |
|---------|--------------------------------------|
| 長さ 0.5m | USB2-ECO05WH 税込 ¥726 4953103190528 |
| 長さ 1.0m | USB2-ECO10WH 税込 ¥1,089 4953103190535 |
| 長さ 1.5m | USB2-ECO15WH 税込 ¥1,210 4953103190764 |
| 長さ 2.0m | USB2-ECO20WH 税込 ¥1,452 4953103190542 |
| 長さ 3.0m | USB2-ECO30WH 税込 ¥1,573 4953103190559 |
| 長さ 5.0m | USB2-ECO50WH 税込 ¥1,815 4953103190566 |

EU RoHS指令準拠 USB2.0準拠延長ケーブル

環境に配慮した簡易パッケージタイプのUSB2.0延長ケーブル。



| ブラック | |
|---------|-------------------------------------|
| 長さ 0.5m | USB-ECOEA05 税込 ¥1,067 4953103190641 |
| 長さ 1.0m | USB-ECOEA10 税込 ¥1,210 4953103190658 |
| 長さ 1.5m | USB-ECOEA15 税込 ¥1,573 4953103085046 |
| 長さ 2.0m | USB-ECOEA20 税込 ¥1,793 4953103190665 |
| 長さ 3.0m | USB-ECOEA30 税込 ¥2,035 4953103085053 |

Hi-Speed USB 480Mbps 環境配慮パッケージ EU RoHS 指令準拠 金

■環境に配慮し、ゴミが少なくて済む環境配慮パッケージタイプ ■USB2.0機器との接続を延長できるUSB延長ケーブル ■USB2.0相応の高品質ケーブルを採用(USB2.0は規格上、延長できません)

EU RoHS指令準拠 USB2.0ケーブル(A to miniB)

パソコンとデジカメなどの周辺機器を接続。環境に配慮した簡易パッケージタイプ。



| ブラック | |
|---------|-------------------------------------|
| 長さ 0.5m | USB-ECOM505 税込 ¥1,089 4953103190726 |
| 長さ 1.0m | USB-ECOM510 税込 ¥1,155 4953103190733 |
| 長さ 1.5m | USB-ECOM515 税込 ¥1,177 4953103085107 |
| 長さ 2.0m | USB-ECOM520 税込 ¥1,210 4953103190740 |
| 長さ 3.0m | USB-ECOM530 税込 ¥1,331 4953103085114 |
| 長さ 5.0m | USB-ECOM550 税込 ¥1,573 4953103190757 |

Hi-Speed USB 480Mbps 環境配慮パッケージ EU RoHS 指令準拠 金

■環境に配慮し、ゴミが少なくて済む環境配慮パッケージタイプ ■パソコン本体とデジタルカメラを接続するケーブル

エコUSB2.0ケーブル(A to B)

EU RoHS指令準拠、環境配慮パッケージ採用で環境にやさしいエコUSB2.0ケーブル 3タイプ。



| ブラック コネクタ形状: USB A (オス) - USB B (オス) | |
|--------------------------------------|------------------------------------|
| 長さ 0.5m | U2C-JB05BK 税込 ¥715 4953103236370 |
| 長さ 1.0m | U2C-JB10BK 税込 ¥946 4953103236639 |
| 長さ 1.5m | U2C-JB15BK 税込 ¥968 4953103236646 |
| 長さ 2.0m | U2C-JB20BK 税込 ¥1,089 4953103236653 |
| 長さ 3.0m | U2C-JB30BK 税込 ¥1,210 4953103236664 |
| 長さ 5.0m | U2C-JB50BK 税込 ¥1,452 4953103236691 |

Hi-Speed USB 480Mbps 環境配慮パッケージ EU RoHS 指令準拠 金

■環境に配慮し、ゴミが少なくて済む環境配慮パッケージタイプ

エコUSB2.0ケーブル(A to miniB)

EU RoHS指令準拠、環境配慮パッケージ採用で環境にやさしいエコUSB2.0ケーブル 3タイプ。



| ブラック コネクタ形状: USB A (オス) - USB mini-B (オス) | |
|---|------------------------------------|
| 長さ 0.5m | U2C-JM05BK 税込 ¥715 4953103236707 |
| 長さ 1.0m | U2C-JM10BK 税込 ¥946 4953103236714 |
| 長さ 1.5m | U2C-JM15BK 税込 ¥968 4953103236721 |
| 長さ 2.0m | U2C-JM20BK 税込 ¥1,089 4953103236738 |
| 長さ 3.0m | U2C-JM30BK 税込 ¥1,210 4953103236745 |
| 長さ 5.0m | U2C-JM50BK 税込 ¥1,452 4953103236752 |

Hi-Speed USB 480Mbps 環境配慮パッケージ EU RoHS 指令準拠 金

■環境に配慮し、ゴミが少なくて済む環境配慮パッケージタイプ ■USB Aタイプのインターフェイスを持つマウス、キーボードなどのUSBケーブルの長さが足りないときに、延長してパソコンと接続可能 ※本品はUSB2.0の最大転送速度である480Mbpsに対応しますが、USB2.0は規格上、延長が認められていません

エコUSB2.0ケーブル(A to microB)

地球にもおサイフにもやさしいエコ仕様のUSB2.0ケーブル。



| ブラック | |
|----------|--------------------------------------|
| 長さ 0.15m | U2C-JAMB015BK 税込 ¥506 4953103465268 |
| 長さ 0.3m | U2C-JAMB03BK 税込 ¥605 4953103465275 |
| 長さ 0.6m | U2C-JAMB06BK 税込 ¥814 4953103465282 |
| 長さ 0.9m | U2C-JAMB09BK 税込 ¥1,034 4953103465299 |
| 長さ 1.2m | U2C-JAMB12BK 税込 ¥1,254 4953103465305 |
| 長さ 1.5m | U2C-JAMB15BK 税込 ¥1,474 4953103465312 |

Hi-Speed USB 480Mbps 環境配慮パッケージ EU RoHS 指令準拠 金

■対応機器: USB (A) オス側/USB (Aタイプ) 端子を持つパソコン、充電器など USB (micro-B) オス側/USB (micro-B) 端子を持つスマートフォンなど ■コネクタ形状: USB (A) オス - USB (micro-B) オス ■規格: USB2.0規格 (HI-SPEEDモード) 準拠

エコUSB2.0延長ケーブル(A to Aメス)

EU RoHS指令準拠、環境配慮パッケージ採用で環境にやさしいエコUSB2.0ケーブル。



| ブラック コネクタ形状: USB A (オス) - USB A (メス) | |
|--------------------------------------|------------------------------------|
| 長さ 0.5m | U2C-JE05BK 税込 ¥715 4953103236769 |
| 長さ 1.0m | U2C-JE10BK 税込 ¥946 4953103236776 |
| 長さ 1.5m | U2C-JE15BK 税込 ¥968 4953103236783 |
| 長さ 2.0m | U2C-JE20BK 税込 ¥1,089 4953103236790 |
| 長さ 3.0m | U2C-JE30BK 税込 ¥1,210 4953103236802 |
| 長さ 5.0m | U2C-JE50BK 税込 ¥1,452 4953103236899 |

Hi-Speed USB 480Mbps 環境配慮パッケージ EU RoHS 指令準拠 金

■環境に配慮し、ゴミが少なくて済む環境配慮パッケージタイプ ■USB Aタイプのインターフェイスを持つマウス、キーボードなどのUSBケーブルの長さが足りないときに、延長してパソコンと接続可能 ※本品はUSB2.0の最大転送速度である480Mbpsに対応しますが、USB2.0は規格上、延長が認められていません

*表記価格は全て税込価格です。

USB Type-C ケーブル

両面挿せるUSB Type-Cコネクタ

新規規格のUSB Type-Cコネクタは
ウラ、オモテ関係なく挿せます。

オモテも、ウラも

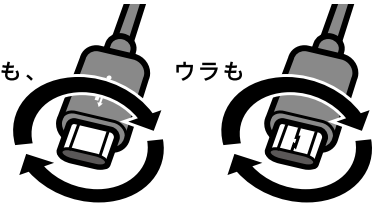

USB4ケーブル(認証品、USB Type-C™ to USB Type-C™)

24インチiMacに合わせたカラーのUSB-IF正規認証品のUSB4ケーブル。

| | | | | | | | |
|---------------------------|--|--|--|--|--|--|--|
| | | | | | | | |
| ケーブル長 税 込 0.8m ¥11,220 | 品番 JANコード USB4-APCC5P08BU 4549550229197 | 品番 JANコード USB4-APCC5P08DR 4549550229203 | 品番 JANコード USB4-APCC5P08GN 4549550229210 | 品番 JANコード USB4-APCC5P08PN 4549550229227 | 品番 JANコード USB4-APCC5P08PU 4549550229234 | 品番 JANコード USB4-APCC5P08SV 4549550229241 | 品番 JANコード USB4-APCC5P08YL 4549550229258 |

■最大40Gbpsの高速転送が可能です。 ■USB Power Deliveryによる最大100W (20V/5A)の充電が可能。

USB4ケーブル(認証品、USB Type-C™ to USB Type-C™)

ケーブル両端にUSB Type-C™端子を搭載し、最大240WのUSB Power Delivery EPRに対応したUSB4ケーブルです。

| | |
|--|--|
| | |
| ブラック 長さ 1.0m USB4-CCPE10NBK 税込 ¥15,103 4549550252300 | ホワイト 長さ 1.0m USB4-CCPE10NWH 税込 ¥15,103 4549550252317 |

■USB Type-C™を搭載している機器同士を接続し、充電やデータ転送ができるUSB4ケーブルです。 ■USB Power Delivery EPR対応により、最大240W(48V/5A)の大電力で接続機器への給電が可能です。 ■また従来のUSB Power Delivery 最大100W(20V/5A)にも対応しています。

■コネクタ形状: USB Type-C™オス-USB Type-C™オス ■対応機種: USB Type-C™端子搭載のパソコン及びUSB Type-C™端子搭載の周辺機器
 ■規格: USB4規格正規認証品 ■対応転送速度: 最大40Gbps ※理論値 ■ケーブル太さ: 4.7mm ■対応ワット数: 最大240W

USB-C™ to Lightningケーブル(スタンダード)

24インチiMacに合わせたカラーのUSB-C™ to Lightningケーブル。

| | | | | | | | |
|--------------------------|---|---|---|---|---|---|---|
| | | | | | | | |
| ケーブル長 税 込 1.0m ¥3,685 | 品番 JANコード U2C-APCL10BU 4549550229128 | 品番 JANコード U2C-APCL10DR 4549550229135 | 品番 JANコード U2C-APCL10GN 4549550229142 | 品番 JANコード U2C-APCL10PN 4549550229159 | 品番 JANコード U2C-APCL10PU 4549550229166 | 品番 JANコード U2C-APCL10SV 4549550229173 | 品番 JANコード U2C-APCL10YL 4549550229180 |

■USB-C™端子搭載パソコンとLightning搭載のiPhone・iPad・iPod・Magic Keyboard・Magic Mouse・Magic Trackpadなどの接続が可能。
 ■Lightningコネクタを搭載したiPhone・iPad・iPod・Magic Keyboard・Magic Mouse・Magic Trackpadと、USB-C™ポートを搭載したパソコンを接続し、充電・データ転送ができます。

USB2.0ケーブル(認証品、USB Type-C™ to USB Type-C™)

ケーブル両端にUSB Type-C™端子を搭載し、最大100WのUSB Power Deliveryに対応したUSB2.0ケーブルです。

| | |
|--|--|
| | |
| ブラック 長さ 1.0m U2C-CC5PC10NBK 税込 ¥5,643 4549550245951 長さ 2.0m U2C-CC5PC20NBK 税込 ¥6,039 4549550245975 | ホワイト 長さ 1.0m U2C-CC5PC10NWH 税込 ¥5,643 4549550245968 長さ 2.0m U2C-CC5PC20NWH 税込 ¥6,039 4549550245982 |

■USB Type-C™を搭載しているパソコンなどに、USB Type-C™を搭載している機器を接続し、充電やデータ転送ができるUSB2.0ケーブルです。 ■USB Power Delivery EPR対応により、最大100W(20V/5A)の大電力で接続機器への給電が可能です。 ■従来品より約40%小型化(当社比)したコンパクトコネクタによりパソコン周りをスッキリ配線できます。また持ち運び時の携帯性にも優れています。

■コネクタ形状: USB Type-C™オス-USB Type-C™オス ■対応機種: USB Type-C™端子搭載のパソコン及びUSB Type-C™端子搭載の周辺機器
 ■規格: USB2.0規格正規認証品 ■対応転送速度: 最大480Mbps ※理論値 ■ケーブル太さ: 3.8mm ■対応ワット数: 最大100W

USB2.0ケーブル(認証品、USB Type-C™ to USB Type-C™)

ケーブル両端にUSB Type-C™端子を搭載し、最大240WのUSB Power Delivery EPRに対応したUSB2.0ケーブルです。

| | |
|--|--|
| | |
| ブラック 長さ 1.0m U2C-CCPE10NBK 税込 ¥6,908 4549550252263 長さ 2.0m U2C-CCPE20NBK 税込 ¥7,271 4549550252287 | ホワイト 長さ 1.0m U2C-CCPE10NWH 税込 ¥6,908 4549550252270 長さ 2.0m U2C-CCPE20NWH 税込 ¥7,271 4549550252294 |

■USB Type-C™を搭載している機器同士を接続し、充電やデータ転送ができるUSB2.0ケーブルです。 ■USB Power Delivery EPR対応により、最大240W(48V/5A)の大電力で接続機器への給電が可能です。 ■また従来のUSB Power Delivery 最大100W(20V/5A)にも対応しています。

■コネクタ形状: USB Type-C™オス-USB Type-C™オス ■対応機種: USB Type-C™端子搭載のパソコン及びUSB Type-C™端子搭載の周辺機器
 ■規格: USB2.0規格正規認証品 ■対応転送速度: 最大480Mbps ※理論値 ■ケーブル太さ: 4.2mm ■対応ワット数: 最大240W

USB2.0ケーブル(A to Type-C)

新規規格USB Type-Cコネクタを搭載。パソコンとUSB Type-C搭載機器との接続ができるUSB2.0ケーブル。

| | |
|---|---|
| | |
| ブラック 長さ 0.5m U2C-AC05BK 税込 ¥1,892 4953103448117 長さ 1.0m U2C-AC10BK 税込 ¥2,112 4953103448124 長さ 1.5m U2C-AC15BK 税込 ¥2,332 4953103448131 長さ 2.0m U2C-AC20BK 税込 ¥2,541 4953103448148 長さ 4.0m U2C-AC40BK 税込 ¥2,981 4953103448155 | ホワイト 長さ 1.0m U2C-APAC10WH 税込 ¥2,332 4953103448247 |

■コネクタ形状: USB2.0 Standard-A (オス) -USB Type-C (オス) ■対応機種: USB Standard-A端子搭載のパソコン及びUSB Type-C端子搭載のパソコン周辺機器
 ■規格: USB2.0規格標準 ■対応転送速度: 480Mbps ※理論値 ■ケーブル太さ: 3.5mm ■ツイステドペアケーブル (通信線)

ケーブル

工事ソリューション

ネットワークカメラ

無線LAN/有線LAN/スイッチングハブ

LANケーブル

NAS

ハードディスク/DVD/CDプレーヤー

カスタムPC

ZEROSHOCK

タブレット

デジタルサイネージ/TV会議システム

USBメモリ

SDメモリーカード

メモリ

リーダライ

外付けSSD/メモリモジュール

マウス

キーボード/テンキーボード

WEBカメラ

ヘッドセット

スタンドマイク

ドッキングステーション/USBハブ

スキャナ

USB Type-C/USB延長ケーブル

スマートフォン用ケーブル/変換アダプタ

テレビ用アクセサリ

IEEE1394/プリンターケーブル/SATAケーブル

HDMIケーブル/変換アダプタ

切替器/分配器

電源タップ/ケーブルその他

アクセサリ/セキユリテープ/耐震用品

OAフィルター

キーボードカバー/ノートPCケース/スタンド/冷却用品

クリーナー

マウスパッド

キャリングバッグ/インナーバッグ

カメラアクセサリ/電子辞書用品

メディアケース

ラベル/用紙

ラック/保管庫/デジタルサイネージスタンド

スマートフォンケース/フィルム/モバイルバッテリー

車載アクセサリ

スマートフォン用アクセサリ

タブレット用アクセサリ

スピーカー

オーディオプレーヤー用アクセサリ

テレビ用アクセサリ

AVケーブル

アルコールチェッカー/体組成計

詳しくはWEBをチェック



ケーブル

- 工事ソリューション
- ネットワークカメラ
- 無線LAN/有線LAN/スイッチングハブ
- LANケーブル
- NAS
- ハードディスク/DVD/CDプレーヤー
- カスタムPC
- ZEROSHOCKタブレット
- デジタルサイン/TV会議システム
- USBメモリ
- SDメモ리카ード
- メモリ
- リーダライタ
- 外付けSSD/メモリモジュール
- マウス
- キーボード/テンキーボード
- WEBカメラ
- ヘッドセット
- スタンドマイク
- ドッキングステーション/USBハブ
- スキャナ
- USB/Type-C/USB延長ケーブル/スマートフォン用ケーブル/変換アダプタ
- テレビ用アクセサリ
- IEEE1394/プリンターケーブル/SATAケーブル
- HDMIケーブル/変換アダプタ
- 切替器/分配器
- 電源タップ/ケーブルその他アクセサリ
- セキュリティ/耐震用品
- OAフィルター
- キーボードカバー/ノートケーブル/スタンド/冷却用品
- クリーナー
- マウスパッド
- キャリングバッグ/インナーバッグ
- カメラアクセサリ/電子辞書用品
- メディアケース
- ラベル/用紙
- ラック/保管箱/デジタル
- サイン/スタンド
- スマートフォンケース/フィルム/モバイルバッテリー
- 車載アクセサリ
- スマートフォン用アクセサリ
- タブレット用アクセサリ
- スピーカー
- オーディオプレーヤー用アクセサリ
- テレビ用アクセサリ
- AVケーブル
- アルコールチェック/体組成計

USB Type-C ケーブル

USB3.1ケーブル(A to Type-C)

USB3.1の規格である「Certified SUPERSPEED+ USB(USB3.1)」の正規認証品/新規格USB Type-Cコネクタを搭載!



| 長さ | 型番 | 税込価格 | 品番 |
|------|--------------|--------|---------------|
| 0.5m | USB3-AC05NBK | ¥3,839 | 4953103481718 |
| 1.0m | USB3-AC10NBK | ¥4,059 | 4953103481725 |



■コネクタ形状: USB3.1 Standard-A オス-USB Type-C オス
 ■対応機種: USB Standard-A 端子搭載のパソコン及び USB Type-C 端子搭載のパソコン周辺機器
 ■ケーブル太さ: 4.5mm ■規格: USB3.1 規格正規認証品 ■対応転送速度: 最大10Gbps ※理論値

USB3.1ケーブル(A to Type-C)

新規格USB Type-Cコネクタを搭載。超高速データ転送を可能にしたUSB3.1対応ケーブル。



| 長さ | 型番 | 税込価格 | 品番 |
|------|--------------|--------|---------------|
| 0.5m | USB3-AC05BWK | ¥3,630 | 4953103448162 |
| 1.0m | USB3-AC10BWK | ¥3,839 | 4953103448179 |
| 1.5m | USB3-AC15BWK | ¥4,059 | 4953103448186 |
| 2.0m | USB3-AC20BWK | ¥4,279 | 4953103448193 |

| 長さ | 型番 | 税込価格 | 品番 |
|------|---------------|--------|---------------|
| 1.0m | USB3-APAC10WH | ¥3,839 | 4953103448261 |
| 2.0m | USB3-APAC20WH | ¥4,279 | 4953103448278 |

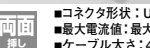

■コネクタ形状: USB3.1 Standard-A(オス)-USB Type-C(オス) ■対応機種: USB Standard-A 端子搭載のパソコン及び USB Type-C 端子搭載のパソコン周辺機器 ■規格: USB3.1 規格準拠
 ■最大電流値: 最大5V 3.0A ※ ■対応転送速度: 最大10Gbps (USB3.1規格に対応した機器同士を1m以下のケーブルで接続した場合の理論値です。ケーブル長が1mを超えると転送速度理論値は5Gbpsとなります。)
 ■ケーブル太さ: 4.8mm ■ツイストペアケーブル (通信線) ※ツイストペアケーブル (通信線) ※ご使用になる機器によって、供給される電流値が異なります。USB PD(Power-Delivery)には非対応です

USB3.1ケーブル (Type-C to Type-C)

USB3.1対応「Certified SuperSpeed+ USB」取得済み!USB Type-C™搭載ケーブル。

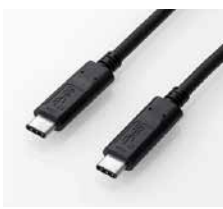

| 長さ | 型番 | 税込価格 | 品番 |
|------|---------------|--------|---------------|
| 0.5m | USB3-CCP05NBK | ¥5,357 | 4953103481619 |
| 1.0m | USB3-CCP10NBK | ¥6,215 | 4953103481626 |

■対応機種: USB Type-C 端子を持つパソコン、スマートフォン、周辺機器など
 ■コネクタ形状: USB Type-C オス - USB Type-C オス
 ■ケーブル太さ: 4.5mm
 ■対応転送速度: 最大10Gbps ※理論値



USB2.0ケーブル(A-TypeC)



| 長さ | 型番 | 税込価格 | 品番 |
|------|--------------|--------|---------------|
| 1.0m | GM-U2CAC10BK | ¥2,123 | 4549550207003 |
| 2.0m | GM-U2CAC20BK | ¥2,508 | 4549550207010 |
| 3.0m | GM-U2CAC30BK | ¥2,706 | 4549550207027 |
| 4.0m | GM-U2CAC40BK | ¥2,904 | 4549550207034 |

■コネクタ形状: USB2.0 Standard-A オス-USB Type-C オス
 ■対応機種: USB Standard-A 端子搭載のゲーム機器、パソコン及び USB Type-C 端子搭載のコントローラ、パソコン周辺機器
 ■ケーブル太さ: 3.2mm(GM-U2CAC10BK, GM-U2CAC20BK), 4.2mm(GM-U2CAC30BK, GM-U2CAC40BK)
 ■対応転送速度: 最大480Mbps※理論値 ■ツイストペアケーブル (通信線) ○ ■パッケージ形態: PET 箱+紙合紙

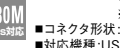

USB2.0ケーブル (Type-C to B)

USB2.0「Certified Hi-Speed USB」取得済み!USB Type-C™搭載USB2.0ケーブル。



| 長さ | 型番 | 税込価格 | 品番 |
|------|-------------|--------|---------------|
| 0.5m | U2C-CB05NBK | ¥2,761 | 4953103481404 |
| 1.0m | U2C-CB10NBK | ¥2,981 | 4953103481411 |
| 2.0m | U2C-CB20NBK | ¥3,410 | 4953103481435 |

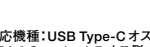

■対応機種: USB Type-C オス側 / USB Type-C 端子を搭載したパソコン、USB2.0 Standard-B オス側 / USB2.0 Standard-B 端子を搭載する機器
 ■コネクタ形状: USB Type-C オス - USB2.0 Standard-B オス
 ■ケーブル太さ: 3.2mm ■対応転送速度: 最大480Mbps ※理論値
 ※ご使用になる機器の性能によって、供給される電流値が異なります。USB PD(Power-Delivery)には非対応です

USB2.0ケーブル (Type-C-Type-C)

PS5用コントローラーの充電が可能なUSB Type-Cケーブルです。USB Power Deliveryに対応により最大60Wの給電が可能!高速で安定した充電を実現します。



| 長さ | 型番 | 税込価格 | 品番 |
|------|--------------|--------|---------------|
| 1.0m | GM-U2CCC10BK | ¥2,123 | 4549550207041 |
| 2.0m | GM-U2CCC20BK | ¥2,508 | 4549550207058 |
| 3.0m | GM-U2CCC30BK | ¥2,706 | 4549550207065 |
| 4.0m | GM-U2CCC40BK | ¥2,904 | 4549550207072 |

※コネクタ含む



■充電やデータ転送ができるUSB2.0ケーブル ■USB PD(Power-Delivery)に対応
 ■難燃性の素材を使用 ■MacBook Pro(2020)の充電ケーブルとして使用可能
 ■コネクタ形状: USB Type-C オス-USB Type-C オス ■対応機種: USB Type-C 端子を持つパソコン、充電器・モバイルバッテリーおよび、USB Type-C 端子を持つスマートフォン・タブレットなど ■ケーブル太さ: 3.5mm (3.0mのみA4.2mm) ■規格: USB2.0規格正規認証品

USB2.0ケーブル(認証品、Type-C-Type-C)

USB2.0の規格である「Certified Hi-Speed USB(USB2.0)」の正規認証品!



| 長さ | 型番 | 税込価格 | 品番 |
|------|--------------|--------|---------------|
| 0.5m | U2C-CC05NBK2 | ¥2,123 | 4549550192873 |
| 1.0m | U2C-CC10NBK2 | ¥2,332 | 4549550192880 |
| 1.5m | U2C-CC15NBK2 | ¥2,541 | 4549550192897 |
| 2.0m | U2C-CC20NBK2 | ¥2,761 | 4549550192903 |
| 3.0m | U2C-CC30NBK2 | ¥2,981 | 4549550192910 |

※コネクタ含まず

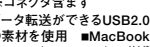

■充電やデータ転送ができるUSB2.0ケーブル ■USB PD(Power-Delivery)に対応
 ■難燃性の素材を使用 ■MacBook Pro(2020)の充電ケーブルとして使用可能
 ■コネクタ形状: USB Type-C オス-USB L字 Type-C オス ■対応機種: USB Type-C 端子を持つパソコン、充電器・モバイルバッテリーおよび、USB Type-C 端子を持つスマートフォン・タブレットなど ■ケーブル太さ: 3.5mm ■規格: USB2.0規格正規認証品

USB2.0ケーブル(A to Type-C)

USB2.0「Certified Hi-Speed USB」取得済み!「3.0A」対応の「USB Type-C」搭載ケーブル。



| 長さ | 型番 | 税込価格 | 品番 |
|------|-------------|--------|---------------|
| 0.5m | U2C-AC05NBK | ¥2,112 | 4953103481282 |
| 1.0m | U2C-AC10NBK | ¥2,332 | 4953103481299 |
| 1.5m | U2C-AC15NBK | ¥2,541 | 4953103481305 |
| 2.0m | U2C-AC20NBK | ¥2,750 | 4953103481312 |
| 3.0m | U2C-AC30NBK | ¥2,970 | 4953103481329 |
| 4.0m | U2C-AC40NBK | ¥3,201 | 4953103481336 |

■USB2.0 Standard-A 端子を持つパソコンと USB Type-C 端子を持つ周辺機器を接続してデータ転送や充電が可能
 ■対応機種: USB2.0 Standard-A 端子を搭載するパソコンおよび USB Type-C 端子を搭載する周辺機器
 ■ケーブル太さ: 3.2mm
 ■対応転送速度: 最大480Mbps ※理論値
 ※ご使用になる機器の性能によって、供給される電流値が異なります。USB PD(Power-Delivery)には非対応です

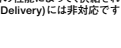

USB2.0ケーブル (Type-C to microB)



| 長さ | 型番 | 税込価格 | 品番 |
|------|--------------|--------|---------------|
| 0.5m | U2C-CMB05NBK | ¥3,190 | 4953103483293 |
| 1.0m | U2C-CMB10NBK | ¥3,410 | 4953103483309 |

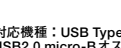

■対応機種: USB Type-C オス側 / USB Type-C 端子を搭載したパソコン、USB2.0 micro-B オス側 / USB2.0 micro-B 端子を搭載する機器
 ■コネクタ形状: USB Type-C オス - USB2.0 micro-B オス
 ■ケーブル太さ: 3.2mm ■対応転送速度: 最大480Mbps ※理論値
 ※ご使用になる機器の性能によって、供給される電流値が異なります。USB PD(Power-Delivery)には非対応です

USB3.1ケーブル (Type-C to microB)

USB3.1の規格である「Certified SUPERSPEED+USB(USB3.1)」の正規認証品。



| 長さ | 型番 | 税込価格 | 品番 |
|------|---------------|--------|---------------|
| 0.5m | USB3-CMB05NBK | ¥4,279 | 4953103483330 |
| 1.0m | USB3-CMB10NBK | ¥4,499 | 4953103483347 |

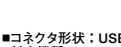

■コネクタ形状: USB Type-C オス-USB3.1 Micro-B オス
 ■対応機種: USB Type-C 端子搭載のパソコン及び USB3.1/3.0 Micro-B 端子搭載のパソコン周辺機器
 ■ケーブル太さ: 4.8mm ■規格: USB3.1 規格正規認証品
 ■対応転送速度: 最大10Gbps ※理論値

USB2.0ケーブル(認証品、Type-C-Type-C、L型コネクタ)

L字コネクタを採用し、飛び出しが少ないスッキリした配線が可能です。



| 長さ | 型番 | 税込価格 | 品番 |
|------|--------------|--------|---------------|
| 0.5m | U2C-CCL05NBK | ¥2,332 | 4549550192927 |
| 1.0m | U2C-CCL10NBK | ¥2,541 | 4549550192934 |
| 1.5m | U2C-CCL15NBK | ¥2,761 | 4549550192941 |
| 2.0m | U2C-CCL20NBK | ¥2,981 | 4549550192958 |

※コネクタ含まず

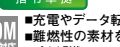

■充電やデータ転送ができるUSB2.0ケーブル ■USB PD(Power-Delivery)に対応
 ■難燃性の素材を使用 ■MacBook Pro(2020)の充電ケーブルとして使用可能
 ■コネクタ形状: USB Type-C オス-USB L字 Type-C オス ■対応機種: USB Type-C 端子を持つパソコン、充電器・モバイルバッテリーおよび、USB Type-C 端子を持つスマートフォン・タブレットなど ■ケーブル太さ: 3.5mm ■規格: USB2.0規格正規認証品

※表記価格は全て税込価格です。

詳しくはWEBをチェック

USB Type-C ケーブル / USB ケーブル A オス - B オス タイプ

USB PowerDelivery対応USB2.0ケーブル

USB給電の新規格「USB PD」に対応、「Certified Hi-Speed USB」正規認証のUSB2.0モデル!



| ブラック | USB Type-C ⇄ USB Type-C | |
|---------|-------------------------|-----------|
| 長さ 0.5m | U2C-CC5P05NBK | 税込 ¥4,917 |
| 長さ 1.0m | U2C-CC5P10NBK | 税込 ¥5,137 |
| 長さ 1.5m | U2C-CC5P15NBK | 税込 ¥5,357 |
| 長さ 2.0m | U2C-CC5P20NBK | 税込 ¥5,555 |
| 長さ 3.0m | U2C-CC5P30NBK | 税込 ¥5,995 |
| 長さ 4.0m | U2C-CC5P40NBK | 税込 ¥6,435 |

■対応機種: USB Type-C端子を搭載するパソコンおよびUSB Type-C端子を搭載する周辺機器 ■コネクタ形状: USB Type-Cオス-USB Type-Cオス
 ■最大電流値: 最大20V 5.0A ※1・※2 ■対応転送速度: 最大480Mbps (理論値) ※2
 ※1: USB PD (Power-Delivery) を利用する場合は、接続する機器がUSB PDに対応している必要があります ※2: ご使用になるパソコンなどの性能によって供給される電流値が異なります



USB PowerDelivery対応USB3.1 (Gen2) ケーブル

USB給電の新規格「USB PD」に対応、「Certified SuperSpeed USB」正規認証のUSB3.1モデル!



| ブラック | USB Type-C ⇄ USB Type-C | |
|---------|-------------------------|-----------|
| 長さ 0.5m | USB3-CC5P05NBK | 税込 ¥5,995 |
| 長さ 1.0m | USB3-CC5P10NBK | 税込 ¥6,853 |

■対応機種: USB Type-C端子を搭載するパソコン、スマートフォン、周辺機器など
 ■コネクタ形状: USB Type-C(オス)-USB Type-C(オス)
 ■最大電流値: 最大20V 5.0A ※1・※2 ■対応転送速度: 最大10Gbps (理論値) ※3
 ※1: USB PD (Power-Delivery) を利用する場合は、接続する機器がUSB PDに対応している必要があります ※2: ご使用になるパソコンなどの性能によって供給される電流値が異なります ※3: USB3.1規格に対応した機器同士を1m以下のケーブルで接続した場合の理論値



パソコンと周辺機器の接続に

USB (Aタイプ) のインターフェイスを持つパソコンやUSBハブなどに、USB (Bタイプ) のインターフェイスを持つ周辺機器を接続できます。

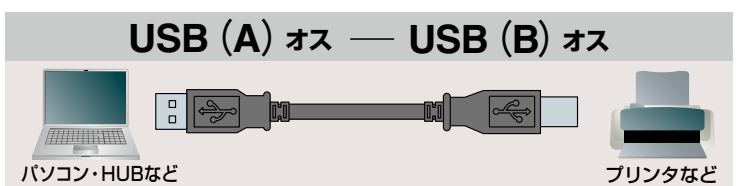

USB3.0ケーブル (A to B)

USB3.0(Aタイプ)パソコンとHDDなどUSB3.0(Bタイプ)周辺機器の接続に。



| ブラック | USB3.0 (A to B) | |
|---------|-----------------|-----------|
| 長さ 0.5m | USB3-AB05BK | 税込 ¥2,222 |
| 長さ 1.0m | USB3-AB10BK | 税込 ¥2,420 |
| 長さ 1.5m | USB3-AB15BK | 税込 ¥2,629 |
| 長さ 2.0m | USB3-AB20BK | 税込 ¥2,838 |
| 長さ 3.0m | USB3-AB30BK | 税込 ¥3,454 |

■USB3.0 (Standard-A) インターフェイスを持つパソコンとUSB3.0 (Standard-B) インターフェイスを持つ周辺機器との接続に ■USB3.0規格である「Certified SuperSpeed USB (USB3.0)」正規認証品
 ■従来のUSB2.0ケーブルに2対のSDP (Shielded Differential Pair) を追加し10倍以上の最大5Gbpsの転送速度を実現 ■コネクタ形状: USB3.0 (Standard-A) オス-USB3.0 (Standard-B) オス
 ■対応機種: USB3.0 (Aタイプ) 端子搭載のパソコン及びUSB3.0 (Bタイプ) 端子搭載のパソコン周辺機器 ■規格: USB3.0規格 (正規認証品) ■対応転送速度: 最大5Gbps ※理論値

極細USB3.0ケーブル (A to B)

USB3.0(Bタイプ)周辺機器の接続に、とりまわりの良い直径4ミリの極細タイプ。



| ブラック | 極細USB3.0 (A to B) | |
|---------|-------------------|-----------|
| 長さ 1.0m | USB3-ABX10BK | 税込 ¥2,629 |
| 長さ 1.5m | USB3-ABX15BK | 税込 ¥2,838 |
| 長さ 2.0m | USB3-ABX20BK | 税込 ¥3,047 |

■USB3.0 (Standard-A) インターフェイスを持つパソコンとUSB3.0 (Standard-B) インターフェイスを持つ周辺機器との接続に ■直径4.0mmの細くてとりまわりの良い極細ケーブルを使用
 ■USB3.0規格に準拠した5Gbpsの高速データ転送に対応 ■コネクタ形状: USB3.0 (Standard-A) オス-USB3.0 (Standard-B) オス
 ■対応機種: USB3.0 (Aタイプ) 端子搭載のパソコン及びUSB3.0 (Bタイプ) 端子搭載のパソコン周辺機器 ■規格: USB3.0規格 (正規認証品) ■対応転送速度: 最大5Gbps ※理論値

USB3.0ケーブル (A to B)

USB3.0の規格である「Certified SuperSpeed USB(USB3.0)」の正規認証品です。



| ブラック | USB3.0 (A to B) | |
|---------|-----------------|-----------|
| 長さ 1.0m | USB3-AB10BK/RS | 税込 ¥1,936 |
| 長さ 2.0m | USB3-AB20BK/RS | 税込 ¥2,541 |
| 長さ 3.0m | USB3-AB30BK/RS | 税込 ¥2,783 |

■コネクタ形状: USB3.0(Standard-A)オス-USB3.0(Standard-B)オス
 ■対応機種: USB3.0(Aタイプ)端子搭載のパソコン及びUSB3.0(Bタイプ)端子搭載のパソコン周辺機器
 ■ケーブル太さ: 4.8mm ■規格: USB3.0規格正規認証品 ■対応転送速度: 最大5Gbps ※理論値

フェライトコア付きUSB3.0ケーブル (A to B)

USB3.0(Bタイプ)周辺機器との接続に、高周波ノイズを吸収するフェライトコア付き。



| ブラック | フェライトコア付きUSB3.0 (A to B) | |
|---------|--------------------------|-----------|
| 長さ 1.0m | USB3-BF10BK | 税込 ¥2,838 |
| 長さ 2.0m | USB3-BF20BK | 税込 ¥3,245 |
| 長さ 3.0m | USB3-BF30BK | 税込 ¥3,861 |

■USB3.0 (Standard-A) インターフェイスを持つパソコンと、USB3.0 (Standard-B) インターフェイスを持つハードディスクドライブなどの機器の接続に
 ■USB3.0の規格である「Certified SuperSpeed USB (USB3.0)」の正規認証品 ■高周波ノイズを吸収する効果があるフェライトコア付き
 ■従来のUSB2.0ケーブルに2対のSDP (Shielded Differential Pair) を追加し10倍以上の最大5Gbpsの転送速度を実現 ■コネクタ形状: USB3.0 (Standard-A) オス-USB3.0 (Standard-B) オス
 ■対応機種: USB3.0 (Aタイプ) 端子搭載のパソコン及びUSB3.0 (Bタイプ) 端子搭載のパソコン周辺機器 ■規格: USB3.0規格 (正規認証品) ■対応転送速度: 最大5Gbps ※理論値

両面挿しUSBケーブル (A to B)

パソコンとHDDなどの周辺機器の接続に。



| ブラック | 両面挿しUSB (A to B) | |
|---------|------------------|-----------|
| 長さ 1.0m | U2C-DB10BK | 税込 ¥1,298 |
| 長さ 1.5m | U2C-DB15BK | 税込 ¥1,397 |
| 長さ 2.0m | U2C-DB20BK | 税込 ¥1,507 |
| 長さ 2.5m | U2C-DB25BK | 税込 ¥1,606 |
| 長さ 3.0m | U2C-DB30BK | 税込 ¥1,716 |
| 長さ 5.0m | U2C-DB50BK | 税込 ¥1,914 |

■USB (Aタイプ:メス)のインターフェイスを持つパソコンやUSBハブに、USB (Bタイプ:メス)のインターフェイスを持つプリンタや外付けHDDなどの周辺機器を接続可能 ■コネクタ形状: 両面挿しUSB (A) オス-USB (B) オス ■対応機種: USB (Aタイプ) 端子を持つパソコン及びUSB (Bタイプ) 端子を持つ機器

USB3.0ケーブル (A to B)

最大6チャンネル同時録画にも対応したUSB3.0ケーブル!信頼性の高いUSB3.0正規認証品!



| ブラック | 6チャンネル同時録画対応USB3.0 (A to B) | |
|---------|-----------------------------|-----------|
| 長さ 0.5m | DH-AB3N05BK | 税込 ¥1,529 |
| 長さ 1.0m | DH-AB3N10BK | 税込 ¥1,683 |
| 長さ 1.5m | DH-AB3N15BK | 税込 ¥1,848 |
| 長さ 2.0m | DH-AB3N20BK | 税込 ¥2,002 |

■コネクタ形状: USB3.0 (Standard-A) オス-USB3.0 (Standard-B) オス ■対応機種: USB3.0(Aタイプ)端子搭載の外付けハードディスク録画対応レゾレ及びUSB3.0(Bタイプ)端子搭載の外付けハードディスクドライブ等 ■ケーブル太さ: 4.8mm
 ■規格: USB3.0規格正規認証品 ■対応転送速度: 最大5Gbps ※理論値 ■ブラックメッキ仕様: 金メッキピン・金メッキコネクタ

USB2.0ケーブル (A to B)

パソコンに、USB(Bタイプ)のインターフェイスを持つプリンタや外付けハードディスクドライブなどの周辺機器を接続できる、A-BタイプのUSB2.0ケーブル。



| ブラック | USB2.0 (A to B) - Black | |
|---------|-------------------------|-----------|
| 長さ 0.7m | U2C-BN07BK | 税込 ¥1,034 |
| 長さ 1.0m | U2C-BN10BK | 税込 ¥1,254 |
| 長さ 1.5m | U2C-BN15BK | 税込 ¥1,364 |
| 長さ 2.0m | U2C-BN20BK | 税込 ¥1,474 |
| 長さ 3.0m | U2C-BN30BK | 税込 ¥1,683 |
| 長さ 5.0m | U2C-BN50BK | 税込 ¥1,903 |



| ホワイト | USB2.0 (A to B) - White | |
|---------|-------------------------|-----------|
| 長さ 0.7m | U2C-BN07WH | 税込 ¥1,034 |
| 長さ 1.0m | U2C-BN10WH | 税込 ¥1,254 |
| 長さ 1.5m | U2C-BN15WH | 税込 ¥1,364 |
| 長さ 2.0m | U2C-BN20WH | 税込 ¥1,474 |
| 長さ 3.0m | U2C-BN30WH | 税込 ¥1,683 |
| 長さ 5.0m | U2C-BN50WH | 税込 ¥1,903 |



| ピンク | USB2.0 (A to B) - Pink | |
|---------|------------------------|-----------|
| 長さ 1.5m | U2C-BN15PN | 税込 ¥1,364 |
| 長さ 2.0m | U2C-BN20PN | 税込 ¥1,474 |
| 長さ 3.0m | U2C-BN30PN | 税込 ¥1,683 |

※コネクタ部分を除く ※コネクタ部分を除く
 ■USB(A)のインターフェイスを持つパソコンやUSBハブに、USB(B)のインターフェイスを持つプリンタや外付けハードディスクドライブなどの周辺機器を接続できる、USB2.0ケーブルです。
 ■USB2.0規格(HI-SPEEDモード)正規認証品で、伝送速度480Mbpsの高速データ転送に対応しています。 ■サビなどに強く信号劣化を抑える金メッキピンを採用しています。 ■外部ノイズの干渉から信号を保護する2重シールドケーブルを採用しています。 ■EUの「RoHS指令(電気・電子機器に対する特定有害物質の使用制限)」に準拠した、環境にやさしい製品です。

"Works With Chromebook"のラベルが記載されている製品は、Googleの互換性基準を満たすためにエレコム株式会社によって認定されています。Googleは、この製品の動作や、該当する安全要件やその他の安全要件の遵守について責任を負いません。この製品は、製品の契約条件に従ってエレコム株式会社によってのみサービスサポートされます。テクニカルサポートとカスタマーサービスについては、エレコム株式会社に直接お問い合わせください。Chromebookおよび"Works With Chromebook"のラベルは、Google LLCの商標です。Googleが定める、所定の性能や品質基準を満たした商品種類のChromebook 対応認定を取得しています。"Works With Chromebook"とは、Googleが提供するChrome OSを搭載したコンピューター(Chromebook)に対して、サードパーティが製造した周辺機器(アクセサリ)類のために用意された対応認定プログラムおよびロゴの名称です。

- ケーブル
- 工事ソリューション
- ネットワークカメラ
- 無線LAN/有線LAN/スイッチングハブ
- LANケーブル
- NAS
- ハードディスク/DVD/CDプレーヤー
- カスタムPC
- ZEROSHOCKタブレット
- デジタルサイン/TV会議システム
- USBメモリ
- SDメモリーカード
- メモリ
- リダグライター
- 外付けSSD/メモリモジュール
- マウス
- キーボード/テンキーボード
- WEBカメラ
- ヘッドセット
- スタンドマイク
- ドッキングステーション/USBハブ
- スキャナ
- USB/Type-C/USB延長ケーブル/スマートフォン用ケーブル/変換アダプタ
- テレビ用アクセサリ
- IEEE1394/プリンタケーブル/SATAケーブル
- HDMIケーブル/変換アダプタ
- 切替器/分配器
- 電源タップ/ケーブルその他
- アクセサリ
- セキュリティ/耐震用品
- OAフィルター
- キーボードカバー/ノートPCケース/スタンド/冷却用品
- クリーナー
- マウスパッド
- キャリングバッグ/インナーバッグ
- カメラアクセ/電子辞書用品
- メディアケース
- ラベル/用紙
- ラック/保管庫/デジタル
- サイン/スタンド
- スマートフォン用フィルム/モバイルバッテリー
- 車載アクセサリ
- スマートフォン用アクセサリ
- タブレット用アクセサリ
- スピーカー
- オーディオプレーヤー用アクセサリ
- テレビ用アクセサリ
- AVケーブル
- アルコールチェック/体組成計

詳しくはWEBをチェック

ケーブル

工事ソリューション

ネットワークカメラ

無線LAN/有線LAN/スイッチングアダプ

LANケーブル

NAS

ハードディスク/DVD/CDプレーヤー

カスタムPC

ZEROSHOCKタブレット

デジタルサイネージ/TV会議システム

USBメモリ

SDメモリーカード

メモリ

リーダライタ

外付けSSD/メモリモジュール

マウス

キーボード/テンキーボード

WEBカメラ

ヘッドセット

スタンドマイク

ドキュメント/USBハブ

スキャナ

USB/Type-C/USB延長ケーブル

スマートフォン用ケーブル/変換アダプタ

テレビ用アクセサリ

IEEE1394/プリンターケーブル/SATAケーブル

HDMIケーブル/変換アダプタ

切替器/分配器

電源タップ/ケーブルその他

アクセサリ/セキュリティ/耐震用品

OAフィルター

キーボードカバー/ノートPCケーブル/スタンド/冷却用品

クリーナー

マウスパッド

キャンピングバッグ/インナーバッグ

カメラアクセサリー/電子辞書用品

メディアケース

ラベル/用紙

ラック/保護筐/デジタル

サイネージ/スマートホン/ケース/フィルム/モバイルバッテリー

車載アクセサリ

スマートフォン用アクセサリ

タブレット用アクセサリ

スピーカー

オーディオプレーヤー用アクセサリ

テレビ用アクセサリ

AVケーブル

アルコールケーブル/体組成計

詳しくはWEBをチェック



USBケーブル A オス-B オス タイプ/ USBケーブル A オス-miniB オス タイプ/ USBケーブル A オス-microB オス タイプ

USB2.0デジタルオーディオケーブル

PCの音声をUSB音声入力に対応したコンボやポータブルアンプなどへ高音質デジタル伝送!



PCの音声を、USB B音声入力に対応したコンボやアンプへ伝送可能

| | | | |
|---------|----------------|-----------|---------------|
| 長さ 1.0m | DH-AB10 | 税込 ¥3,201 | 4953103498761 |
| 長さ 2.0m | DH-AB20 | 税込 ¥3,619 | 4953103498778 |

- 対応機種 ※USB 2.0Aオス / USB A端子を搭載したパソコンなど
- USB 2.0Bオス / USB B音声入力に対応したコンボ、アンプなど
- コネクタ形状:USB 2.0(A)オス - USB 2.0 (B)オス
- 規格:USB 2.0規格準拠
- 最大転送速度:480Mbps ※2016年1月現在



PCの音声をUSB micro-B音声入力に対応したポータブルアンプなどへ伝送可能

| | | | |
|---------|-----------------|-----------|---------------|
| 長さ 1.2m | DH-AMB12 | 税込 ¥3,410 | 4953103498792 |
|---------|-----------------|-----------|---------------|

- 対応機種 ※USB2.0 Aオス / USB Aコネクタを搭載したパソコン、充電器など、USB A音声入力に対応したコンボなど、USB2.0 micro-Bオス / USB micro-B音声入力に対応したポータブルアンプなど、USB micro-Bコネクタを搭載したスマートフォンなど
- コネクタ形状:USB2.0 Aオス - USB2.0 micro-Bオス
- 規格:USB 2.0規格準拠 ■最大転送速度:480Mbps ※2016年1月現在

フェライトコア付きUSB2.0ケーブル (A to B)

ノイズに強いフェライトコア付きUSB2.0ケーブル。



ノイズに強い

| | | | |
|---------|-------------------|-----------|---------------|
| 長さ 0.7m | U2C-BF07BK | 税込 ¥968 | 4953103218802 |
| 長さ 1.0m | U2C-BF10BK | 税込 ¥1,210 | 4953103218819 |
| 長さ 1.5m | U2C-BF15BK | 税込 ¥1,210 | 4953103218826 |
| 長さ 2.0m | U2C-BF20BK | 税込 ¥1,331 | 4953103218833 |
| 長さ 3.0m | U2C-BF30BK | 税込 ¥1,452 | 4953103218840 |
| 長さ 5.0m | U2C-BF50BK | 税込 ¥1,694 | 4953103218857 |

■高周波ノイズを吸収する効果があるフェライトコア付き

フェライトコア内蔵USB2.0ケーブル (A to B)

フェライトコアをケーブル内に内蔵。内外からのノイズを低減。



ノイズに強い

| | | | |
|---------|------------------|-----------|---------------|
| 長さ 0.5m | USB2-FS05 | 税込 ¥1,067 | 4953103033917 |
| 長さ 1.5m | USB2-FS15 | 税込 ¥1,452 | 4953103033924 |
| 長さ 3.0m | USB2-FS3 | 税込 ¥1,639 | 4953103033931 |

■フェライト粉末から作られたフェライトシースを内蔵。ケーブル内外のノイズから信号線を強力に守ります

巻き取りUSB3.0ケーブル (A to B)

USB3.0周辺機器との接続に、持ち運びに便利な巻き取り式ケーブル。



ブラック

| | | | |
|---------|--------------------|-----------|---------------|
| 長さ 0.7m | USB3-RL07BK | 税込 ¥3,454 | 4953103632561 |
|---------|--------------------|-----------|---------------|

■USB3.0規格に準拠した5Gbpsの高速度データ転送に対応。 ■コンパクトに持ち運びできる巻き取り式 ■両側のコネクタを左右に伸ばすことで8段階に長さの調節が可能なスリッパ機構を採用 ■ケーブルはワンタッチで収納可能 ■ケーブルはスリムに巻き取れるフラットタイプを採用 ■コネクタ形状:USB3.0 (Standard-A) オス-USB3.0 (Standard-B) オス ■対応機種:USB3.0 (Aタイプ) 端子搭載のパソコン及びUSB3.0 (Bタイプ) 端子搭載のパソコン周辺機器 ■規格:USB3.0準拠 ■対応転送速度: 最大5Gbps ※理論値

両面挿しUSB2.0ケーブル (A to miniB)

デジカメやポータブルゲーム機の接続に最適。



ブラック

| | | | |
|---------|--------------------|-----------|---------------|
| 長さ 0.2m | U2C-DMB02BK | 税込 ¥1,133 | 4953103817807 |
| 長さ 1.0m | U2C-DMB10BK | 税込 ¥1,298 | 4953103817814 |
| 長さ 2.0m | U2C-DMB20BK | 税込 ¥1,507 | 4953103817821 |

■USB (Aタイプ:メス) のインターフェースを持つパソコンやゲーム機に、USB (mini-Bタイプ:メス) のインターフェースを持つ外付けハードディスクドライブやデジカメ、ポータブルゲーム機などの周辺機器を接続可能 ■コネクタ形状: 表裏どちらでも挿せるUSB (A) オス - USB (mini-B) オス ■対応機種:USB (Aタイプ) 端子を持つパソコン及びUSB (mini-B) 端子を持つ機器

USB2.0ケーブル (A to miniB)

パソコンやゲーム機とmini-B端子を持つ周辺機器が接続できるUSB2.0ケーブル。



| | | | |
|---------|------------------|-----------|---------------|
| 長さ 0.5m | U2C-M05BK | 税込 ¥847 | 4953103219120 |
| 長さ 1.0m | U2C-M10BK | 税込 ¥968 | 4953103219137 |
| 長さ 1.5m | U2C-M15BK | 税込 ¥1,089 | 4953103219144 |
| 長さ 2.0m | U2C-M20BK | 税込 ¥1,210 | 4953103219151 |
| 長さ 3.0m | U2C-M30BK | 税込 ¥1,331 | 4953103219168 |
| 長さ 5.0m | U2C-M50BK | 税込 ¥1,452 | 4953103219175 |

■コネクタ形状:USB (A) オス - USB (mini-B) オス ■対応機種:USB (Aタイプ) 端子を持つパソコン及びUSB (mini-B) 端子を持つ機器

タブレットPC用 USBケーブル (A to miniB)

USB (mini-B) タブレットPCとUSB (A) PCの接続に、高速データ転送に対応。



| | | | |
|---------|-----------------|-----------|---------------|
| 長さ 1.0m | TB-M10BK | 税込 ¥1,089 | 4953103920064 |
|---------|-----------------|-----------|---------------|

■コネクタ形状:USB (A) オス - USB (mini-B) オス ■対応機種:USB (Aタイプ) 端子を持つパソコン及びUSB (mini-B) 端子を持つタブレットPCなどの機器

極細USB2.0ケーブル (A to miniB)

直径わずか2.5mmと、細くてとりまわしの良い極細ケーブル。



| | | | |
|---------|--------------------|-----------|---------------|
| 長さ 0.5m | U2C-MXN05BK | 税込 ¥1,254 | 4953103440074 |
| 長さ 1.0m | U2C-MXN10BK | 税込 ¥1,364 | 4953103440081 |
| 長さ 1.5m | U2C-MXN15BK | 税込 ¥1,474 | 4953103440088 |

| | | | |
|---------|--------------------|-----------|---------------|
| 長さ 2.0m | U2C-MXN20BK | 税込 ¥1,573 | 4953103440104 |
| 長さ 2.5m | U2C-MXN25BK | 税込 ¥1,683 | 4953103440111 |

※コネクタ部分を除く

■直径2.5mmと、細くてとりまわしの良い極細ケーブルを使用したUSB2.0ケーブルです。 ■USB(A)のインターフェイスを持つパソコンやゲーム機に、USB(mini-B)のインターフェイスを持つ外付けハードディスクドライブやデジカメ、ポータブルゲーム機などの周辺機器を接続できます。 ■USB2.0規格に準拠したUSBケーブルです。 ■サビなどに強く信号劣化を抑える金メッキピンを採用しています。 ■外部ノイズの干渉から信号を保護する2重シールドケーブルを採用しています。 ■EUの[RoHS指令(電器・電子機器に対する特定有害物質の使用制限)]に準拠した環境にやさしい製品です。

フェライトコア付きUSB2.0ケーブル (A to miniB)

ノイズに強いフェライトコア付きUSB2.0ケーブル。



ノイズに強い

| | | | |
|---------|-------------------|-----------|---------------|
| 長さ 0.5m | U2C-MF05BK | 税込 ¥968 | 4953103218963 |
| 長さ 1.0m | U2C-MF10BK | 税込 ¥1,210 | 4953103218970 |
| 長さ 1.5m | U2C-MF15BK | 税込 ¥1,210 | 4953103218987 |
| 長さ 2.0m | U2C-MF20BK | 税込 ¥1,331 | 4953103218994 |
| 長さ 3.0m | U2C-MF30BK | 税込 ¥1,452 | 4953103219007 |
| 長さ 5.0m | U2C-MF50BK | 税込 ¥1,694 | 4953103219014 |

■高周波ノイズを吸収する効果があるフェライトコア付き

フェライトコア内蔵USB2.0ケーブル (A to miniB)

フェライトコアをケーブル内に内蔵。内外からのノイズを低減。



ノイズに強い

| | | | |
|---------|-------------------|-----------|---------------|
| 長さ 0.3m | USB-FSM503 | 税込 ¥1,067 | 4953103033948 |
| 長さ 1.8m | USB-FSM518 | 税込 ¥1,573 | 4953103033955 |

■フェライト粉末から作られたフェライトシースを内蔵。ケーブル内外のノイズから信号線を強力に守ります

カメラ接続用モノラルピンマイク延長ケーブル

デジタルカメラやデジタルビデオカメラに接続するピンマイク用モノラル延長ケーブル。



| | | | |
|---------|----------------------|-----------|---------------|
| 長さ 3.0m | DGW-35MML30BK | 税込 ¥2,904 | 4549550217187 |
|---------|----------------------|-----------|---------------|

- φ3.5ジャックを搭載しているデジタルカメラ及びデジタルビデオカメラに接続するφ3.5モノラルピンマイク用の延長ケーブルです。撮影しながら使用できる長さ3mを採用しています。
- 配線内部の密度を高め、屈曲に対する耐久力を強化する95%編組シールドを使用しています。
- 内部線材どうしの摩擦による劣化を防ぐフィラーを内蔵しています。
- 太く頑丈な30AWG線材を使用しています。
- 高純度OFC99.99%仕様により、信号の歪みの発生や伝送ロスを抑えます。

カメラ接続用L字USBケーブル (Type-Cタイプ)

デジタルカメラやデジタルビデオカメラの充電やパソコンへのデータ転送ができるUSB Type-C™ケーブル。



| | | | |
|---------|--------------------|-----------|---------------|
| 長さ 3.0m | DGW-ACL30BK | 税込 ¥3,685 | 4549550217194 |
|---------|--------------------|-----------|---------------|

- 撮影しながら充電してもケーブルが邪魔になりにくいL字コネクタを採用しています。L字コネクタは、接続時にカメラ本体と干渉しにくい寸法設計です。
- 最大15W(5V/3A)の大電流で接続機器の充電が可能です。
- 難燃性の素材を使用し、安全性を高めています。

※表記価格は全て税込価格です。

USB ケーブル A オス -microB オス タイプ

カメラ接続用L字USBケーブル(micro-Bタイプ)

デジタルカメラやデジタルビデオカメラの充電やパソコンへのデータ転送ができるUSBケーブル。

左側用
長さ 2.0m **DGW-AMBL20BK** 税込 ¥3,300 4549550217200

右側用
長さ 2.0m **DGW-AMBR20BK** 税込 ¥3,300 4549550217217

■撮影しながら充電をしてもケーブルが邪魔になりにくいL字コネクタを採用しています。L字コネクタは、接続時にカメラ本体と干渉しにくい寸法設計です。

EU RoHS 480Mbps対応 金メッキピン 2重シールド シールド

カメラ接続用L字USBケーブル(Type-Cタイプ)

デジタルカメラやデジタルビデオカメラの充電やパソコンへのデータ転送ができるUSB Type-C™ケーブル。

長さ 4.0m **DGW-CCL40BK** 税込 ¥5,258 4549550217224

■撮影しながら充電をしてもケーブルが邪魔になりにくいL字コネクタを採用しています。L字コネクタは、接続時にカメラ本体と干渉しにくい寸法設計です。
■USB Power Delivery対応により、最大60W(20V/3A)の大電流で接続機器への給電が可能です。

EU RoHS 480Mbps対応 金メッキピン 2重両面シールド シールド

カメラ接続用USB3.1ケーブル(Type-Cタイプ)

デジタルカメラやビデオカメラのパソコンへのデータ転送や充電ができるUSB3.1 Type-C™ケーブル。

長さ 0.5m **DGW-U3AC05NBK** 税込 ¥5,445 4549550217231

■USB Type-C™を搭載したデジタルカメラ及びデジタルビデオカメラのパソコンへのデータ転送や本体充電ができるUSB3.1ケーブルです。
■最大15W(5V/3A)の大電流で接続機器の充電が可能です。
■難燃性の素材を使用し、安全性を高めています。

EU RoHS 10Gbps対応 金メッキピン 3重両面シールド シールド

カメラ接続用USB3.1ケーブル(Type-Cタイプ)

デジタルカメラやビデオカメラのパソコンへのデータ転送や充電ができるUSB3.1 Type-C™ケーブル。

長さ 0.5m **DGW-U3CC05NBK** 税込 ¥6,831 4549550217248

■USB Type-C™を搭載したデジタルカメラ及びデジタルビデオカメラのパソコンへのデータ転送や本体充電ができるUSB3.1ケーブルです。
■USB Power Delivery対応により、最大100W(20V/5A)の大電流で接続機器への給電が可能です。
■難燃性の素材を使用し、安全性を高めています。

EU RoHS 10Gbps対応 金メッキピン 3重両面シールド シールド

USB2.0ケーブル フェライトコアで高周波ノイズを吸収IPC とデジタルカメラの接続にお勧めのUSB2.0 ケーブル。

USB Standard-A ⇄ USB mini-B USB Standard-A ⇄ 平型mini8pin USB Standard-A ⇄ USB micro-B

長さ 0.5m **DGW-MF05BK** ブラック 税込 ¥2,332 4953103490642
長さ 1.5m **DGW-MF15BK** ブラック 税込 ¥2,761 4953103490659

長さ 0.5m **DGW-F8UF05BK** ブラック 税込 ¥2,332 4953103490666
長さ 1.5m **DGW-F8UF15BK** ブラック 税込 ¥2,761 4953103490673

長さ 0.5m **DGW-AMB05BK** ブラック 税込 ¥2,332 4953103490680
長さ 1.5m **DGW-AMBF15BK** ブラック 税込 ¥2,761 4953103490697

■コネクタ形状:USB2.0 Standard-A(オス)→USB2.0 mini-B(オス)
■対応機種:USB2.0 Standard-A(オス)側/USB Standard-A 端子を持つパソコンなど
USB2.0 mini-B(オス)側/USB mini-B 端子を持つデジタルカメラやデジタルビデオカメラなど

■コネクタ形状:USB2.0 Standard-A(オス)→平型mini8pin(オス)
■対応機種:USB2.0 Standard-A(オス)側/USB Standard-A 端子を持つパソコンなど
平型mini8pin(オス)側/平型mini8pin 端子を持つデジタルカメラやデジタルビデオカメラなど

■コネクタ形状:USB2.0 Standard-A(オス)→USB2.0 micro-B(オス)
■対応機種:USB2.0 Standard-A(オス)側/USB Standard-A 端子を持つパソコンなど
USB2.0 micro-B(オス)側/USB micro-B 端子を持つデジタルカメラやデジタルビデオカメラなど

ストッパー付リール 携帯に便利なコンパクトサイズ。伸縮自在なのでお好みの長さで使えます。

ストッパー付リールケーブル
■ストッパー付でケーブルをお好みの長さに固定できます
■ケーブルの収納はリール式で自動巻き取り
■取り回しの容易なスリムケーブル採用

巻取りUSB2.0ケーブル(A to miniB)

パソコン本体とデジタルカメラなどの接続に。

長さ 1.5m **USB-RLM515** 税込 ¥1,936 4953103072060

各社 480Mbps対応 金メッキピン

■対応機種:USB(Aタイプ)を持つパソコン及びUSB(MiniB) インターフェイスを装備しているデジタルカメラなど
※パソコンとデジタルカメラの接続にはデジタルカメラ付属の専用ソフトを使う必要があります
※交換コネクタ及び延長ケーブルに接続して使用することはできません

モバイルmini USB2.0ケーブル(A to miniB)

ケーブルを2つ折り状態でコンパクトにまとめるフック機能付。

2つ折り状態で固定できるフック機能付

長さ 0.1m **USB-MBM5** 税込 ¥726 4953103059962

各社 480Mbps対応 金メッキピン

■対応機種:USBコネクタを装備したパソコン及びUSB(MiniB) コネクタを装備した周辺機器

USB3.0ケーブル(A to microB)

最大6チャンネル同時録画にも対応したUSB3.0ケーブル! 信頼性の高いUSB3.0正規認証品!

ブラック
長さ 0.5m **DH-AMB3N05BK** 税込 ¥1,848 4549550173704

■USB3.0(Standard-A) 端子をもつ外付けハードディスク録画対応テレビと、USB3.0(micro-B) 端子を持つ外付けハードディスクドライブなどの機器を接続できるUSB3.0ケーブルです。
■USB2.0ケーブルの10倍以上の最大5Gbpsの転送速度で、外付けハードディスクへの多チャンネル録画にも対応したUSB3.0ケーブルです。
■最大6チャンネル同時録画にも対応したUSB3.0ケーブルです。
■コネクタ形状:USB3.0(Standard-A) オス→USB3.0(micro-B) オス
■対応機種:USB3.0(Aタイプ)端子搭載の外付けハードディスク録画対応テレビ及びUSB3.0(micro-B)端子搭載の外付けハードディスクドライブ等
■ケーブル長さ:4.8mm ■規格:USB3.0規格正規認証品
■対応転送速度:最大5Gbps※理論値

極細USB3.0ケーブル(A to microB)

USB3.0(microBタイプ)周辺機器との接続に、とりまわしに優れた直径4ミリの極細タイプ。

ブラック
長さ 1.0m **USB3-AMBX10BK** 税込 ¥2,838 4953103632424
長さ 1.5m **USB3-AMBX15BK** 税込 ¥3,047 4953103632431
長さ 2.0m **USB3-AMBX20BK** 税込 ¥3,245 4953103632448

■USB3.0(Standard-A) インターフェイスを持つパソコンと、USB3.0(Standard-microB) インターフェイスを持つポータブルハードディスクドライブなどの機器の接続に
■直径4.0mmでとりまわしの良い極細ケーブルを使用
■USB3.0規格に準拠した5Gbpsの高速度データ転送に対応
■コネクタ形状:USB3.0(Standard-A) オス→USB3.0(Standard-microB) オス
■対応機種:USB3.0(Aタイプ)端子搭載のパソコン及びUSB3.0(microBタイプ)端子搭載のパソコン周辺機器
■規格:USB3.0準拠 ■対応転送速度:最大5Gbps ※理論値

USB3.0ケーブル(A to microB)

USB3.0(microBタイプ)周辺機器との接続に、最大5Gbpsの転送速度を実現。

ブラック
長さ 0.5m **USB3-AMB05BK** 税込 ¥2,629 4953103632172
長さ 1.0m **USB3-AMB10BK** 税込 ¥2,838 4953103632189
長さ 1.5m **USB3-AMB15BK** 税込 ¥3,047 4953103632196
長さ 2.0m **USB3-AMB20BK** 税込 ¥3,245 4953103632202

ホワイト
長さ 0.5m **USB3-AMB05WH** 税込 ¥2,629 4953103632219
長さ 1.0m **USB3-AMB10WH** 税込 ¥2,838 4953103632226
長さ 1.5m **USB3-AMB15WH** 税込 ¥3,047 4953103632233
長さ 2.0m **USB3-AMB20WH** 税込 ¥3,245 4953103632240

■USB3.0(Standard-A) インターフェイスを持つパソコンと、USB3.0(Standard-microB) インターフェイスを持つポータブルハードディスクドライブなどの機器との接続に
■USB3.0の規格である「Certified SuperSpeed USB (USB3.0)」正規認証品 ■従来のUSB2.0ケーブルに2対のSDP (Shielded Differential Pair) を追加し10倍以上の最大5Gbpsの転送速度を実現
■コネクタ形状:USB3.0(Standard-A) オス→USB3.0(Standard-microB) オス ■対応機種:USB3.0(Aタイプ) 端子搭載のパソコン及びUSB3.0(microBタイプ) 端子搭載のパソコン周辺機器
■規格:USB3.0規格(正規認証品) ■対応転送速度:最大5Gbps ※理論値

フェライトコア付きUSB3.0ケーブル(A to microB)

USB3.0(microBタイプ)周辺機器との接続に、ノイズに強いフェライトコア付き。

ブラック
長さ 1.0m **USB3-AMBF10BK** 税込 ¥3,047 4953103632288
長さ 2.0m **USB3-AMBF20BK** 税込 ¥3,454 4953103632295

■USB3.0(Standard-A) インターフェイスを持つパソコンと、USB3.0(Standard-B) インターフェイスを持つハードディスクドライブなどの機器の接続に
■USB3.0の規格である「Certified SuperSpeed USB (USB3.0)」の正規認証品
■高周波ノイズを吸収する効果があるフェライトコア付き
■コネクタ形状:USB3.0(Standard-A) オス→USB3.0(Standard-B) オス
■対応機種:USB3.0(Aタイプ)端子搭載のパソコン及びUSB3.0(Bタイプ)端子搭載のパソコン周辺機器
■規格:USB3.0規格(正規認証品) ■対応転送速度:最大5Gbps ※理論値

両面挿しUSB2.0ケーブル(A to microB)

スマートフォンの接続に最適。

ブラック
長さ 0.2m **U2C-DAMB02BK** 税込 ¥1,507 4953103817890
長さ 1.0m **U2C-DAMB10BK** 税込 ¥1,859 4953103817906
長さ 2.0m **U2C-DAMB20BK** 税込 ¥2,266 4953103817913

■USB(Aタイプ:メス)のインターフェイスを持つパソコンやAC充電器に、USB(MicroBタイプ:メス)のインターフェイスを持つスマートフォンなどの機器を接続し、充電やデータ転送が可能
■スマートフォンの画像ファイル・データファイル・動画をパソコンへ転送する時に最適
■コネクタ形状: 表裏どちらでも挿せるUSB(A)オス・USB(Micro-B)オス
■対応機種:USB(A)オス側/USB(Aタイプ)端子を持つパソコン及び充電器、USB(Micro-B)オス側/USB(Micro-B)端子を持つスマートフォンなど

ケーブル

- 工事ソリューション
- ネットワークカメラ
- 無線LAN/有線LAN/スイッチングハブ
- LANケーブル
- NAS
- ハードディスク/DVD/CDプレーヤー
- カスタムPC
- ZEROSHOCK タブレット
- デジタルサイン/TV会議システム
- USBメモリ
- SDメモリーカード
- メモリ
- リーダライタ
- 外付けSSD/メモリモジュール
- マウス
- キーボード/テンキーボード
- WEBカメラ
- ヘッドセット
- スタンドマイク
- ドッキングステーション/USBハブ
- スキャナ
- USB/Type-C/USB拡張ケーブル
- スマートフォン用ケーブル/変換アダプタ
- テレビ用アクセサリ
- IEEE1394/プリンターケーブル/SATAケーブル
- HDMIケーブル/変換アダプタ
- 切替器/分配器
- 電源タップ/ケーブルその他
- アクセサリ
- セキュリティ/耐用品
- OAフィルター
- キーボードカバー/ノートPCケーブル/スタンド/冷却用品
- クリーナー
- マウスパッド
- キャリングバッグ/インナーバッグ
- カメラアクセサリー/電子辞書用品
- メディアケース
- ラベル/用紙
- ラック/保管庫/デジタル
- サイン/スタンド
- スマートフォン用ケース/フィルム/モバイルバッテリー
- 車載アクセサリ
- スマートフォン用アクセサリ
- タブレット用アクセサリ
- スピーカー
- オーディオプレーヤー用アクセサリ
- テレビ用アクセサリ
- AVケーブル
- アルコールウェット/体組成計

詳しくはWEBをチェック

ケーブル

- 工事ソリューション
- ネットワークカメラ
- 無線LAN/有線LAN/スイッチングハブ
- LANケーブル
- NAS
- ハードディスク/DVD/CDプレーヤー
- カスタムPC
- ZEROSHOCKタブレット
- デジタルサイン/TV会議システム
- USBメモリ
- SDメモリーカード
- メモリ
- リーダライタ
- 外付けSSD/メモリモジュール
- マウス
- キーボード/テンキーボード
- WEBカメラ
- ヘッドセット
- スタンドマイク
- ドッキングステーション/USBハブ
- スキャナ
- USB/Type-C/USB延長ケーブル
- スマートフォン用ケーブル/変換アダプタ
- テレビ用アクセサリ
- IEEE1394/プリンターケーブル/SATAケーブル
- HDMIケーブル/変換アダプタ
- 切替器/分配器
- 電源タップ/ケーブルその他アクセサリ
- セキュリティ/耐震用品
- OAフィルター
- キーボードカバー/ノートPCケーブル/スタンド/冷却用品
- クリーナー
- マウスパッド
- キャリングバッグ/インナーバッグ
- カメラアクセ/電子辞書用品
- メディアケース
- ラベル/用紙
- ラック/保管庫/デジタルサイン/スタンド
- スマートフォンケース/フィルム/モバイルバッテリー
- 車載アクセサリ
- スマートフォン用アクセサリ
- タブレット用アクセサリ
- スピーカー
- オーディオプレーヤー用アクセサリ
- テレビ用アクセサリ
- AVケーブル
- アルコールウェット/体組成計

USB ケーブル A オス -microB オス タイプ/ USB 延長ケーブル

USB2.0ケーブル (A to microB)

スマートフォンの充電・データ転送に最適なMicro-USBケーブル。



| | | | |
|----------|--------------|-----------|---------------|
| 長さ 0.15m | U2C-AMB015BK | 税込 ¥715 | 4953103264656 |
| 長さ 1.0m | U2C-AMB10BK | 税込 ¥1,177 | 4953103264670 |
| 長さ 1.5m | U2C-AMB15BK | 税込 ¥1,419 | 4953103266285 |
| 長さ 2.0m | U2C-AMB20BK | 税込 ¥1,551 | 4953103266292 |

■対応機種：USB A (オス) 側/USB A端子を持つパソコンおよび充電器
 USB Micro-B (オス) 側/USB Micro-B端子を持つスマートフォンなど
 ■コネクタ形状：USB A (オス) - USB Micro-B (オス)
 ■規格：USB2.0規格 (HI-SPEEDモード) 認証

USB2.0ケーブル (A to microB)

PlayStation®4とコントローラーを接続することで、充電しながらゲームができるMicro-USBケーブル。



| | | | |
|---------|---------------|--------|---------------|
| 長さ 1.0m | GM-U2CAMB10BK | オープン価格 | 4953103408319 |
| 長さ 1.5m | GM-U2CAMB15BK | オープン価格 | 4953103408326 |
| 長さ 2.0m | GM-U2CAMB20BK | オープン価格 | 4953103408333 |

■USB2.0規格認証製品で、伝送速度480Mbpsの高速データ転送に対応
 ■規格：USB2.0規格 (HI-SPEEDモード) 認証
 ■PS4とコントローラー (DUALSHOCK®4) を接続、充電しながらゲームができます
 ■PS Vita (PCH-2000) のデータ通信や充電に使用できます
 ■microUSB対応のスマートフォンのデータ通信や充電に使用できます
 ■対応機種：USB A (オス) 側/PlayStation®4本体、USB AC充電器 (別売) などUSB Micro-B (オス) 側/コントローラー (DUALSHOCK®4)、PS Vita (PCH-2000)、スマートフォンなど
 ■コネクタ形状：USB A (オス) - USB Micro-B (オス)

USB2.0ケーブル (A to microB)

スマートフォンの充電・データ転送に最適なMicro-USBケーブル。



| | | | |
|---------|--------------|-----------|---------------|
| 長さ 0.5m | U2C-AMBX05BK | 税込 ¥1,694 | 4953103269286 |
| 長さ 1.0m | U2C-AMBX10BK | 税込 ¥1,815 | 4953103269316 |
| 長さ 1.5m | U2C-AMBX15BK | 税込 ¥1,936 | 4953103269330 |
| 長さ 2.0m | U2C-AMBX20BK | 税込 ¥2,178 | 4953103269354 |

■細くて取り回しの良い、直径わずか2.5mmの極細ケーブル
 ■対応機種：USB A (オス) 側/USB A端子を持つパソコンおよび充電器
 USB Micro-B (オス) 側/USB Micro-B端子を持つスマートフォンなど
 ■コネクタ形状：USB A (オス) - USB Micro-B (オス)
 ■規格：Micro-USB準拠

巻取り両面挿しUSB2.0ケーブル (A to microB)

持ち運びに便利な巻取りタイプ、スマートフォンの接続に。



| | | | |
|---------|----------------|-----------|---------------|
| 長さ 0.7m | U2C-DAMBRL07BK | 税込 ¥2,629 | 4953103817920 |
|---------|----------------|-----------|---------------|

■USB (Aタイプ：メス) のインターフェースを持つパソコンやAC充電器に、USB (MicroBタイプ：メス) のインターフェースを持つスマートフォンなどの機器を接続し、充電やデータ転送が可能
 ■スマートフォンの画像ファイル・データファイルをパソコンへ転送する時に最適
 ■コネクタ形状：表裏どちらでも挿せるUSB (A) オス - USB (Micro-B) オス
 ■対応機種：USB (A) オス側/USB (Aタイプ) 端子を持つパソコン及び充電器、USB (Micro-B) オス側/USB (Micro-B) 端子を持つスマートフォンなど

フェライトコア付2A対応 USB2.0ケーブル (A to microB)

フェライトコア搭載、安定したデータ通信を実現。さらに、スマートフォンを短時間で充電可能な2A対応。



| | | | |
|---------|----------------|-----------|---------------|
| 長さ 0.8m | U2C-AMBF2U08BK | 税込 ¥2,156 | 4953103457973 |
| 長さ 1.2m | U2C-AMBF2U12BK | 税込 ¥2,332 | 4953103457980 |

| | | | |
|---------|----------------|-----------|---------------|
| 長さ 1.2m | U2C-AMBF2U12WH | 税込 ¥2,332 | 4953103458017 |
|---------|----------------|-----------|---------------|



■対応機種：USB A (オス) 側/USB A端子を搭載するパソコン、USB-ACアダプタ、充電器など
 USB micro-B (オス) 側/USB micro-B端子を搭載するスマートフォン、タブレットなど
 ■コネクタ形状：USB A (オス) - USB micro-B (オス) ■インターフェイス：USB2.0規格 (HI-SPEEDモード) 準拠

USB3.0延長ケーブル (A to Aメス)

マウス、キーボードなどUSB3.0 (Aタイプ) 機器に対応した延長ケーブル。



| | | | |
|---------|------------|-----------|---------------|
| 長さ 1.0m | USB3-E10BK | 税込 ¥2,420 | 4953103632301 |
| 長さ 1.5m | USB3-E15BK | 税込 ¥2,629 | 4953103632318 |
| 長さ 2.0m | USB3-E20BK | 税込 ¥2,838 | 4953103632325 |

| | | | |
|---------|------------|-----------|---------------|
| 長さ 1.0m | USB3-E10WH | 税込 ¥2,420 | 4953103632332 |
| 長さ 1.5m | USB3-E15WH | 税込 ¥2,629 | 4953103632349 |
| 長さ 2.0m | USB3-E20WH | 税込 ¥2,838 | 4953103632356 |



■コネクタ形状：USB3.0 (Standard-A) オス-USB3.0 (Standard-A) メス
 ■対応機種：USB3.0 (Aタイプ) 端子搭載のパソコン及びUSB3.0 (Aメスタイプ) 端子搭載のパソコン周辺機器 ■規格：USB3.0準拠 ■対応転送速度：最大5Gbps ※理論値

極細USB3.0延長ケーブル (A to Aメス)

USB3.0 (Aタイプ) 機器用延長ケーブル、とりまわしの良い直径4.0mmの極細タイプ。



| | | | |
|---------|-------------|-----------|---------------|
| 長さ 1.0m | USB3-EX10BK | 税込 ¥2,838 | 4953103632486 |
| 長さ 2.0m | USB3-EX20BK | 税込 ¥3,245 | 4953103632493 |

| | | | |
|---------|-------------|-----------|---------------|
| 長さ 1.0m | USB3-EX10WH | 税込 ¥2,838 | 4953103632509 |
| 長さ 2.0m | USB3-EX20WH | 税込 ¥3,245 | 4953103632516 |



■コネクタ形状：USB3.0 (Standard-A) オス-USB3.0 (Standard-A) メス
 ■対応機種：USB3.0 (Aタイプ) 端子搭載のパソコン及びUSB3.0 (Aメスタイプ) 端子搭載のパソコン周辺機器 ■規格：USB3.0準拠 ■対応転送速度：最大5Gbps ※理論値

両面挿しUSB延長ケーブル (A to Aメス)

マウス、キーボードなどのUSB AタイプのUSBケーブルを延長。



| | | | |
|---------|------------|-----------|---------------|
| 長さ 0.5m | U2C-DE05BK | 税込 ¥1,089 | 4953103817838 |
| 長さ 1.0m | U2C-DE10BK | 税込 ¥1,298 | 4953103817845 |
| 長さ 1.5m | U2C-DE15BK | 税込 ¥1,397 | 4953103817852 |

| | | | |
|---------|------------|-----------|---------------|
| 長さ 2.0m | U2C-DE20BK | 税込 ¥1,507 | 4953103817869 |
| 長さ 3.0m | U2C-DE30BK | 税込 ¥1,716 | 4953103817876 |
| 長さ 5.0m | U2C-DE50BK | 税込 ¥1,914 | 4953103817883 |



■USB (Aタイプ：オス) のインターフェースを持つメモリーカードリーダーやマウス、キーボードなどの周辺機器のUSBケーブルを延長して接続可能
 ※最大転送速度480Mbpsに対応しますが、USB2.0は規格上、延長が認められていません
 ■コネクタ形状：表裏どちらでも挿せるUSB (A) オス - USB (A) メス ■対応機種：USB (Aタイプ) を持つパソコン周辺機器

USB2.0延長ケーブル (A to Aメス)

マウス、キーボードなどのケーブル長が足りないときに、USB2.0延長ケーブル。



| | | | |
|---------|-----------|-----------|---------------|
| 長さ 0.5m | U2C-E05BK | 税込 ¥847 | 4953103219281 |
| 長さ 1.0m | U2C-E10BK | 税込 ¥968 | 4953103219304 |
| 長さ 1.5m | U2C-E15BK | 税込 ¥1,089 | 4953103219328 |
| 長さ 2.0m | U2C-E20BK | 税込 ¥1,210 | 4953103219342 |
| 長さ 3.0m | U2C-E30BK | 税込 ¥1,331 | 4953103219366 |
| 長さ 5.0m | U2C-E50BK | 税込 ¥1,452 | 4953103219380 |



極細USB2.0延長ケーブル (A to Aメス)

直径わずか2.5mmと、細くてとりまわしの良い極細ケーブル。



| | | | |
|---------|-------------|-----------|---------------|
| 長さ 0.5m | U2C-EXN05BK | 税込 ¥1,254 | 4953103440128 |
| 長さ 1.0m | U2C-EXN10BK | 税込 ¥1,364 | 4953103440135 |
| 長さ 1.5m | U2C-EXN15BK | 税込 ¥1,474 | 4953103440142 |
| 長さ 2.0m | U2C-EXN20BK | 税込 ¥1,573 | 4953103440159 |
| 長さ 2.5m | U2C-EXN25BK | 税込 ¥1,683 | 4953103440166 |

※コネクタ部分を除く
 ■カーリナーダマウス、キーボードなどを接続できる[USB] AタイプUSB2.0延長ケーブル
 ■直径2.5mm極細ケーブルを使用 ■USB2.0規格に準拠
 ■金メッキピンを採用 ■2重シールドケーブルを採用

※表記価格は全て税込価格です。

詳しくはWEBをチェック



USB 延長ケーブル/変換ケーブル/スマートフォン用ケーブル

USB2.0準拠スイングアダプタ

取り回しやすく曲に強いスイングコネクタを採用したUSB延長アダプタ。お持ちのケーブルをスイングコネクタに。

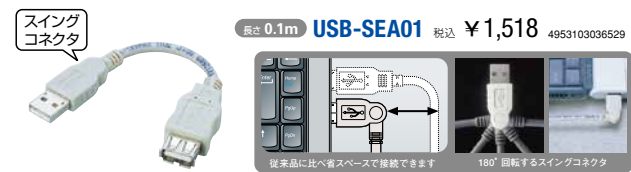

長さ 0.1m **USB-SEA01** 税込 ¥1,518 4953103036529

各社 480M bps対応 2重メッキ

- 180°回転し取り回しやすく曲に強いスイングコネクタ採用
- ケーブルを無理矢理曲げることのない安全構造

巻取りUSB3.0延長ケーブル(A to Aメス)

USB3.0周辺機器との接続に、持ち運びに便利な巻取り式ケーブル。



長さ 0.7m **USB3-RLEA07BK** 税込 ¥3,454 4953103632608

長さ 0.7m **USB3-RLEA07WH** 税込 ¥3,454 4953103632615

各社 480M bps対応 2重メッキ

- コネクタ形状: USB3.0 (Standard-A) オス-USB3.0 (Standard-A) メス
- 対応機種: USB3.0 (Aタイプ) 端子搭載のパソコン及び USB3.0 (Aメスタイプ) 端子搭載のパソコン周辺機器
- 規格: USB3.0準拠 対応転送速度: 最大5Gbps ※理論値

マグネットUSB2.0延長ケーブル

パソコンの側面などにマグネットで固定できるUSB延長ケーブル。使い易い位置にUSBポートを設置できます。



長さ 1.0m **USB-EAM1GT** 税込 ¥1,936 4953103021235

長さ 2.0m **USB-EAM2GT** 税込 ¥2,057 4953103021242

各社 480M bps対応 2重メッキ

- コネクタ(メス)を使いやすい場所にマグネットで止めるだけ。背面にあるUSBポートを手探りで接続する必要はありません。
- 注意: 磁気ディスク・光磁気ディスクのそばでは使用しないでください。データが破損する可能性があります。また、ディスプレイなど磁気の影響を受ける機器のそばには、絶対に近づけないでください。

USB3.1 (Gen1) 変換ケーブル(Type-C to Aメス)

“Certified SuperSpeed USB”取得! USB Type-C ⇄ USB3.1 Standard-A 変換ケーブル



長さ 0.15m **USB3-AFCM01BK** オープン価格 4953103 468756

長さ 0.15m **USB3-AFCM01WH** オープン価格 4953103 468756

各社 480M bps対応 3重メッキ

- 対応機種: USB Type-C (オス) 側/USB Type-C端子を搭載するパソコン USB3.1 Standard-A (メス) 側/USB Standard-A端子を搭載する周辺機器
- コネクタ形状: USB Type-C (オス) - USB3.1 Standard-A (メス)

USB3.1 変換ケーブル/変換アダプタ(Type-C to Aメス)

向きを気にせず挿し込める“Type-C”コネクタ搭載、USB3.1対応 変換ケーブル&アダプタ。

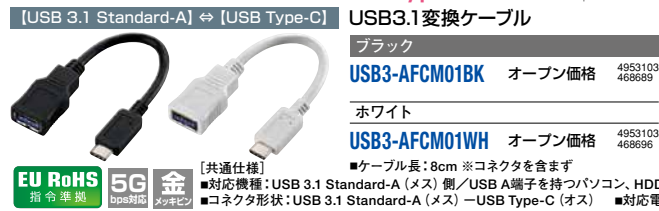

[USB 3.1 Standard-A] ⇄ [USB Type-C] **USB3.1 変換ケーブル**

長さ 8cm **USB3-AFCM01BK** オープン価格 4953103 468689

長さ 8cm **USB3-AFCM01WH** オープン価格 4953103 468689

各社 480M bps対応 2重メッキ

- ケーブル長: 8cm ※コネクタを含まず
- 対応機種: USB 3.1 Standard-A (メス) 側/USB A端子を持つパソコン、HDDなど USB Type-C (オス) 側/USB Type-C端子を持つパソコンなど
- コネクタ形状: USB 3.1 Standard-A (メス) - USB Type-C (オス) 対応電圧値: 最大5V 3.0A



[USB 3.1 Standard-A] ⇄ [USB Type-C] **USB3.1 変換アダプタ**

長さ 8cm **USB3-AFCMADBK** オープン価格 4953103 468685

長さ 8cm **USB3-AFCMADWH** オープン価格 4953103 468672

各社 480M bps対応 2重メッキ

- 対応機種: USB 3.1 Standard-A (メス) 側/USB A端子を持つパソコンなど

机や家具色に合うカラーケーブル

机や家具に馴染むカラーリングのUSBケーブルです。



長さ 1.0m **MPA-AC10BE** 税込 ¥2,090 4549550236300

長さ 1.0m **MPA-AC10DB** 税込 ¥2,090 4549550236311

長さ 1.0m **MPA-AC10LB** 税込 ¥2,090 4549550236324

各社 480M bps対応 2重メッキ

- USB-A端子を搭載しているパソコン及び充電器・モバイルバッテリーなどに、USB Type-C™端子を搭載しているスマートフォンやタブレットを接続し、充電やデータ転送ができるUSB2.0ケーブルです。
- 最大15W(5V/3A)の大電流で接続機器の充電が可能です。

机や家具色に合うカラーケーブル

机や家具に馴染むカラーリングのUSBケーブルです。

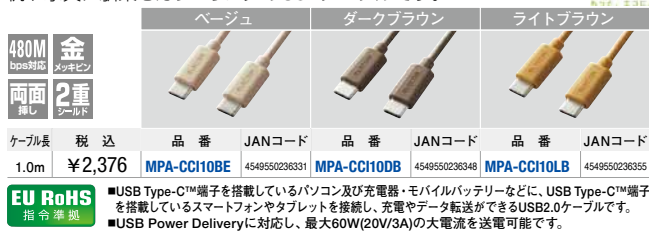

長さ 1.0m **MPA-CCH0BE** 税込 ¥2,376 4549550236331

長さ 1.0m **MPA-CCH0DB** 税込 ¥2,376 4549550236344

長さ 1.0m **MPA-CCH0LB** 税込 ¥2,376 4549550236355

各社 480M bps対応 2重メッキ

- USB Type-C™端子を搭載しているパソコン及び充電器・モバイルバッテリーなどに、USB Type-C™端子を搭載しているスマートフォンやタブレットを接続し、充電やデータ転送ができるUSB2.0ケーブルです。
- USB Power Deliveryに対応し、最大60W(20V/3A)の大電流を送電可能です。

机や家具色に合うカラーケーブル

机や家具に馴染むカラーリングのLightningケーブルです。Lightningコネクタ搭載機器とパソコンやAC充電器のUSBポートを接続して充電・データ通信ができます。※iPadはパソコンからは充電出来ません。

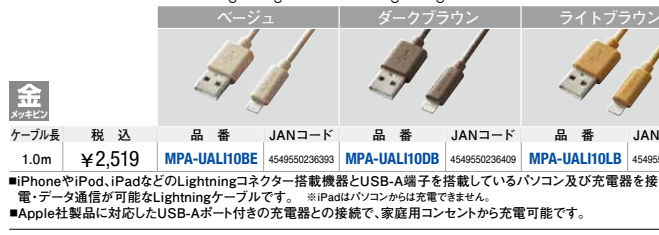

長さ 1.0m **MPA-UAL10BE** 税込 ¥2,519 4549550236393

長さ 1.0m **MPA-UAL10DB** 税込 ¥2,519 4549550236409

長さ 1.0m **MPA-UAL10LB** 税込 ¥2,519 4549550236416

各社 480M bps対応 2重メッキ

- iPhoneやiPad、iPadなどのLightningコネクタ搭載機器とUSB-A端子を搭載しているパソコン及び充電器を接続し、充電・データ通信が可能なLightningケーブルです。 ※iPadはパソコンからは充電できません。
- Apple社製品に対応したUSB-Aポート付きの充電器との接続で、家庭用コンセントから充電可能です。



長さ 1.0m **MPA-CCH1BE** 税込 ¥2,376 4549550236331

長さ 1.0m **MPA-CCH1DB** 税込 ¥2,376 4549550236344

長さ 1.0m **MPA-CCH1LB** 税込 ¥2,376 4549550236355

各社 480M bps対応 2重メッキ

- USB Type-C™端子を搭載しているパソコン及び充電器・モバイルバッテリーなどに、USB Type-C™端子を搭載しているスマートフォンやタブレットを接続し、充電やデータ転送ができるUSB2.0ケーブルです。
- USB Power Deliveryに対応し、最大60W(20V/3A)の大電流を送電可能です。

イージーグリップLightningケーブル

ケーブルグリップ部分が長く、小さなお子様も握りやすい・抜きやすいLightningケーブルです。



長さ 1.0m **MPA-UALPSE10BU** 税込 ¥2,937 4549550231978

長さ 1.0m **MPA-UALPSE10LB** 税込 ¥2,937 4549550231985

長さ 1.0m **MPA-UALPSE10PN** 税込 ¥2,937 4549550231992

長さ 1.0m **MPA-UALPSE10PU** 税込 ¥2,937 4549550232005

長さ 1.0m **MPA-UALPSE10RD** 税込 ¥2,937 4549550232012

長さ 1.0m **MPA-UALPSE10WH** 税込 ¥2,937 4549550232029

各社 480M bps対応 2重メッキ

- iPhoneやiPad、iPadなどのLightningコネクタ搭載機器とUSB-A端子を搭載しているパソコン及び充電器を接続し、充電・データ通信が可能なLightningケーブルです。 ※iPadはパソコンからは充電できません。
- ケーブルグリップ部分が長く、小さなお子様も握りやすい・抜きやすいLightningケーブルです。
- Apple社製品に対応したUSB-Aポート付きの充電器との接続で、家庭用コンセントから充電可能です。

なめらかLightningケーブル

シリコン素材を採用した柔らかく、なめらかな手触りのLightningケーブルです。折り癖のつきにくさと高い耐久性を兼ね備えているので、モバイル用として束ねて持ち運びのにおすすめです。



長さ 1.0m **MPA-UALSS10GY** 税込 ¥3,091 4549550238168

長さ 1.0m **MPA-UALSS10WH** 税込 ¥3,091 4549550238175

長さ 2.0m **MPA-UALSS20GY** 税込 ¥3,509 4549550238175

長さ 2.0m **MPA-UALSS20WH** 税込 ¥3,509 4549550238175

各社 480M bps対応 2重メッキ

- iPhoneやiPad、iPadなどのLightningコネクタ搭載機器とUSB-A端子を搭載しているパソコン及び充電器を接続し、充電・データ通信が可能なLightningケーブルです。 ※iPadはパソコンからは充電できません。
- Apple社製品に対応したUSB-Aポート付きの充電器との接続で、家庭用コンセントから充電可能です。

“Works With Chromebook”のラベルが記載されている製品は、Googleの互換性基準を満たすためにエレコム株式会社によって認定されています。Googleは、この製品の動作や、該当する安全要件やその他の安全要件の遵守について責任を負いません。この製品は、製品の契約条件に従ってエレコム株式会社によってのみサポートされます。テクニカルサポートとカスタマーサービスについては、エレコム株式会社と直接お問い合わせください。Chromebook および “Works With Chromebook” のラベルは、Google LLC の商標です。Google が定める、所定の性能や品質基準を満たした商品に類する Chromebook 対応認定を取得しています。 “Works With Chromebook”とは、Google が提供する Chrome OS を搭載したコンピュータ(Chromebook)に対して、サードパーティが製造した周辺機器(アクセサリ)類のために用意された対応認定プログラムおよびロゴの名称です。

- ケーブル
- 工事ソリューション
- ネットワークカメラ
- 無線LAN/有線LAN/スイッチングハブ
- LANケーブル
- NAS
- ハードディスク/DVD/CDプレーヤー
- カスタムPC
- ZEROSHOCK タブレット
- デジタルサインage/TV会議システム
- USBメモリ
- SDメモリーカード
- メモリ
- リーダライ
- 外付けSSD/メモリモジュール
- マウス
- キーボード/テンキーボード
- WEBカメラ
- ヘッドセット
- スタンドマイク
- ドッキングステーション/USBハブ
- スキャナ
- USB/Type-C/USB延長ケーブル/スマートフォン用ケーブル/変換アダプタ
- テレビ用アクセサリ
- IEEE1394/プリンターケーブル/SATAケーブル
- HDMIケーブル/変換アダプタ
- 切替器/分配器
- 電源タップ/ケーブルその他
- アクセサリ
- セキュリティ/耐震用品
- OAフィルター
- キーボードカバー/ノートPCケース/スタンド/冷却用品
- クリーナー
- マウスパッド
- キャリングバッグ/インナーバッグ
- カメラアクセサリ/電子辞書用品
- メディアケース
- ラベル/用紙
- ラック/保管庫/デジタルサインage/スマートフォン用フィルム/モバイルバッテリー
- 車載アクセサリ
- スマートフォン用アクセサリ
- タブレット用アクセサリ
- スピーカー
- オーディオプレーヤー用アクセサリ
- テレビ用アクセサリ
- AVケーブル
- アルコールチェック/体組成計

詳しくはWEBをチェック

ケーブル

工事ソリューション

ネットワークカメラ

無線LAN/有線LAN/スイッチングハブ

LANケーブル

NAS

ハードディスク/DVD/CDプレーヤー

カスタムPC

ZEROSHOCKタブレット

デジタルサイネージ/TV会議システム

USBメモリ

SDメモリーカード

メモリ

リーダーライター

外付けSSD/メモリモジュール

マウス

キーボード/テンキーボード

WEBカメラ

ヘッドセット

スタンドマイク

ドッキングステーション/USBハブ

スキャナ

USB/Type-C/USB延長ケーブル

スマートフォン用ケーブル/変換アダプタ

テレビ用アクセサリ

IEEE1394/プリンターケーブル/SATAケーブル

変換アダプタ

切替器/分配器

電源タップ/ケーブルその他

アクセサリ

セキユリティ/耐震用品

OAフィルター

キーボードカバー/ノートPCケーブル/スタンド/冷却用品

クリーナー

マウスパッド

キャリングバッグ/インナーバッグ

カメラアクセ/電子辞書用品

メディアケース

ラベル/用紙

ラック/保管庫/デジタル

サイネージ/スタンド

スマートフォン用ケーブル/フィルム/モバイルバッテリー

車載アクセサリ

スマートフォン用アクセサリ

タブレット用アクセサリ

スピーカー

オーディオプレイヤー用アクセサリ

テレビ用アクセサリ

AVケーブル

アルコールウェット/体組成計

詳しくはWEBをチェック



スマートフォン用ケーブル

タッチLEDライト付きケーブル | コネクターの先端がLEDライトで光るLightningケーブルです。暗い部屋や車内でも手元を照らせるので、簡単にコネクタを端末に挿し込みます。

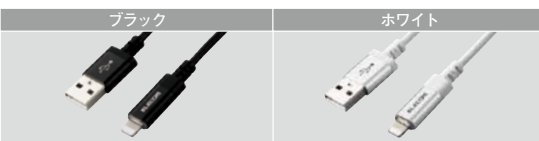

| ケーブル長 | 税込 | 品番 | JANコード | 品番 | JANコード |
|-------|--------|--------------|---------------|--------------|---------------|
| 1.2m | ¥3,443 | MPA-UALT12BK | 4549550252539 | MPA-UALT12WH | 4549550252546 |

- コネクタにタッチセンサーを搭載しており、手で触れるとLEDが光り、手を離すと光が消えます。
- iPhoneやiPad、iPadなどのLightningコネクタ搭載機器とUSB-Aコネクタを搭載しているパソコン及び充電器を接続し、充電・データ通信が可能です。 ※iPadはパソコンからは充電できません。
- Apple社製品に対応したUSB-Aポート付きの充電器との接続で、家庭用コンセントから充電可能です。

Made for iPhone | iPad | iPod Apple 認証品 EU RoHS 指令準拠

- USB-Aコネクタを持つパソコン及び充電器とLightningコネクタを搭載したiPhone、iPad、iPodを接続し、充電・データ転送が可能です。 ※iPadはパソコンからは充電出来ません。
- 対応機種：iPhone 13 Pro Max, iPhone 13 Pro, iPhone 13, iPhone 13 mini, iPhone 12 Pro Max, iPhone 12 Pro, iPhone 12, iPhone 12 mini, iPhone SE(2nd generation), iPhone 11 Pro Max, iPhone 11 Pro, iPhone 11, iPhone XS Max, iPhone XS, iPhone XR, iPhone X, iPhone 8 Plus, iPhone 8, iPhone 7 Plus, iPhone 7, iPhone SE, iPhone 6s Plus, iPhone 6s, iPhone 6 Plus, iPhone 6, iPhone 5s, iPad Pro 10.5-inch, iPad Pro 12.9-inch (2nd generation), iPad Pro 9.7-inch, iPad Pro 12.9-inch (1st generation), iPad Air (3rd generation), iPad Air 2, iPad Air, iPad mini (5th generation), iPad mini 4, iPad mini 3, iPad mini 2, iPad (9th generation), iPad (8th generation), iPad (7th generation), iPad (6th generation), iPad (5th generation), iPad touch(7th generation), iPad touch(6th generation), AirPods(第1世代), AirPods(第2世代), AirPods(第3世代), AirPods Pro, AirPods Max
- コネクタ形状1: Lightning ■コネクタ形状2: USB-A ■保証期間: 1年

机や家具に合うカラーケーブル

机や家具に馴染むカラーリングのLightningケーブルです。iPhoneの高速充電に対応。Lightningコネクタを搭載したiPhoneなどとUSB-C™ポートを搭載したパソコンや充電器を接続し、充電・データ転送ができます。



| ケーブル長 | 税込 | 品番 | JANコード | 品番 | JANコード | 品番 | JANコード |
|-------|--------|------------|---------------|------------|---------------|------------|---------------|
| 1.0m | ¥2,662 | MPA-CL10BE | 4549550236362 | MPA-CL10DB | 4549550236379 | MPA-CL10LB | 4549550236386 |

- iPhoneやiPad、iPadなどのLightningコネクタ搭載機器とUSB Type-C™端子を搭載しているパソコン及び充電器を接続し、充電・データ通信が可能なLightningケーブルです。
- Apple社製品に対応したUSB Type-C™ポート付きの充電器との接続で、家庭用コンセントから充電可能です。
- USB Power Deliveryに対応し、最大60W(20V/3A)の大電流を送電可能です。

Made for iPhone | iPad | iPod Apple 認証品 EU RoHS 指令準拠

- USB-C™端子を持つパソコン及び充電器とLightningコネクタを搭載したiPhone、iPad、iPodを接続し、充電・データ転送が可能です。 ※iPadはパソコンからは充電出来ません。
- 対応機種：iPhone 13 Pro Max, iPhone 13 Pro, iPhone 13, iPhone 13 mini, iPhone 12 Pro Max, iPhone 12 Pro, iPhone 12, iPhone 12 mini, iPhone SE(2nd generation), iPhone 11 Pro Max, iPhone 11 Pro, iPhone 11, iPhone XS Max, iPhone XS, iPhone XR, iPhone X, iPhone 8 Plus, iPhone 8, iPhone 7 Plus, iPhone 7, iPhone SE, iPhone 6s Plus, iPhone 6s, iPhone 6 Plus, iPhone 6, iPhone 5s, iPad Pro 10.5-inch, iPad Pro 12.9-inch (2nd generation), iPad Pro 9.7-inch, iPad Pro 12.9-inch (1st generation), iPad Air (3rd generation), iPad Air 2, iPad Air, iPad mini (5th generation), iPad mini 4, iPad mini 3, iPad mini 2, iPad (9th generation), iPad (8th generation), iPad (7th generation), iPad (6th generation), iPad (5th generation), iPad touch(7th generation), iPad touch(6th generation), AirPods(第1世代), AirPods(第2世代), AirPods(第3世代), AirPods Pro, AirPods Max
- コネクタ形状1: Lightning(オス) ■コネクタ形状2: USB-C™(オス) ■保証期間: 1年

イーザグリップUSB-C to Lightningケーブル | ケーブルグリップ部分が長く、小さなお子様も握りやすい、抜きやすいLightningケーブルです。



| ケーブル長 | 税込 | 品番 | JANコード | 品番 | JANコード |
|-------|--------|---------------|---------------|---------------|---------------|
| 1.0m | ¥3,234 | MPA-CLPSE10BU | 4549550231954 | MPA-CLPSE10PU | 4549550231961 |

- iPhoneやiPad、iPadなどのLightningコネクタ搭載機器とUSB-C™端子を搭載しているパソコン及び充電器を接続し、充電・データ通信が可能なLightningケーブルです。
- USB Power Deliveryに対応し、最大60W(20V/3A)の大電流を送電可能です。
- Apple社製品に対応したUSB Type-C™ポート付きの充電器との接続で、家庭用コンセントから充電可能です。

Made for iPhone | iPad | iPod Apple 認証品

- USB-C™端子を持つパソコン及び充電器とLightningコネクタを搭載したiPhone、iPad、iPodを接続し、充電・データ転送が可能です。 ※iPadはパソコンからは充電出来ません。
- 対応機種：iPhone 13 Pro Max, iPhone 13 Pro, iPhone 13, iPhone 13 mini, iPhone 12 Pro Max, iPhone 12 Pro, iPhone 12, iPhone 12 mini, iPhone SE(2nd generation), iPhone 11 Pro Max, iPhone 11 Pro, iPhone 11, iPhone XS Max, iPhone XS, iPhone XR, iPhone X, iPhone 8 Plus, iPhone 8, iPhone 7 Plus, iPhone 7, iPhone SE, iPhone 6s Plus, iPhone 6s, iPhone 6 Plus, iPhone 6, iPhone 5s, iPad Pro 10.5-inch, iPad Pro 12.9-inch (2nd generation), iPad Pro 9.7-inch, iPad Pro 12.9-inch (1st generation), iPad Air (3rd generation), iPad Air 2, iPad Air, iPad mini (5th generation), iPad mini 4, iPad mini 3, iPad mini 2, iPad (9th generation), iPad (8th generation), iPad (7th generation), iPad (6th generation), iPad (5th generation), iPad touch(7th generation), iPad touch(6th generation), AirPods(第1世代), AirPods(第2世代), AirPods(第3世代), AirPods Pro, AirPods Max
- コネクタ形状1: Lightning(オス) ■コネクタ形状2: USB-C™(オス) ■保証期間: 1年

なめらかUSB-C to Lightningケーブル

シリコン素材を採用した柔らかく、なめらかな手触りのLightningケーブルです。折り癖のつきにくさと高い耐久性を兼ね備えているので、モバイル用として束ねて持ち運ぶのにおすすめです。



| ケーブル長 | 税込 | 品番 | JANコード | 品番 | JANコード |
|-------|--------|--------------|---------------|--------------|---------------|
| 1.0m | ¥3,223 | MPA-CLSS10GY | 4549550238144 | MPA-CLSS10WH | 4549550235662 |
| 2.0m | ¥3,641 | MPA-CLSS20GY | 4549550238151 | MPA-CLSS20WH | 4549550235686 |

- iPhoneやiPad、iPadなどのLightningコネクタ搭載機器とUSB Type-C™端子を搭載しているパソコン及び充電器を接続し、充電・データ通信が可能なLightningケーブルです。
- Apple社製品に対応したUSB Type-C™ポート付きの充電器との接続で、家庭用コンセントから充電可能です。
- USB Power Deliveryに対応し、最大60W(20V/3A)の大電流を送電可能です。

Made for iPhone | iPad | iPod Apple 認証品 EU RoHS 指令準拠

- USB-C™端子を持つパソコン及び充電器とLightningコネクタを搭載したiPhone、iPad、iPodを接続し、充電・データ転送が可能です。 ※iPadはパソコンからは充電出来ません。
- 対応機種：iPhone 13 Pro Max, iPhone 13 Pro, iPhone 13, iPhone 13 mini, iPhone 12 Pro Max, iPhone 12 Pro, iPhone 12, iPhone 12 mini, iPhone SE(2nd generation), iPhone 11 Pro Max, iPhone 11 Pro, iPhone 11, iPhone XS Max, iPhone XS, iPhone XR, iPhone X, iPhone 8 Plus, iPhone 8, iPhone 7 Plus, iPhone 7, iPhone SE, iPhone 6s Plus, iPhone 6s, iPhone 6 Plus, iPhone 6, iPhone 5s, iPad Pro 10.5-inch, iPad Pro 12.9-inch (2nd generation), iPad Pro 9.7-inch, iPad Pro 12.9-inch (1st generation), iPad Air (3rd generation), iPad Air 2, iPad Air, iPad mini (5th generation), iPad mini 4, iPad mini 3, iPad mini 2, iPad (9th generation), iPad (8th generation), iPad (7th generation), iPad (6th generation), iPad (5th generation), iPad touch(7th generation), iPad touch(6th generation), AirPods(第1世代), AirPods(第2世代), AirPods(第3世代), AirPods Pro, AirPods Max
- コネクタ形状1: Lightning(オス) ■コネクタ形状2: USB-C™(オス) ■保証期間: 1年

USB-C to Lightningケーブル(スタンダード)

iPhoneの高速充電に対応。Lightningコネクタを搭載したiPhoneなどとUSB-Cポートを搭載したパソコンや充電器を接続し、充電・データ転送ができるUSB-C to Lightningケーブル。



| ケーブル長 | 税込 | 品番 | JANコード | 品番 | JANコード | 品番 | JANコード |
|-------|--------|------------|---------------|------------|---------------|------------|---------------|
| 0.1m | ¥1,826 | MPA-CL01BK | 4549550118170 | MPA-CL01WH | 4549550118194 | MPA-CL01PN | 4549550118187 |
| 0.5m | ¥1,980 | MPA-CL05BK | 4549550118231 | MPA-CL05WH | 4549550118255 | MPA-CL05PN | 4549550118248 |
| 1.0m | ¥2,145 | MPA-CL10BK | 4549550118293 | MPA-CL10WH | 4549550118316 | MPA-CL10PN | 4549550118309 |
| 1.5m | ¥2,453 | MPA-CL15BK | 4549550118354 | MPA-CL15WH | 4549550118378 | MPA-CL15PN | 4549550118361 |
| 2.0m | ¥2,772 | MPA-CL20BK | 4549550118415 | MPA-CL20WH | 4549550118439 | MPA-CL20PN | 4549550118422 |

スタンダードLightningケーブル

Lightningコネクタ搭載のiPhone/iPod/iPadの充電・データ通信ができる!

タブレット向け

| 長さ | 品番 | 税込 | JANコード |
|---------|--------------|--------|---------------|
| 長さ 0.5m | MPA-UALA05WH | ¥1,837 | 4549550175425 |
| 長さ 1.0m | MPA-UALA10WH | ¥2,002 | 4549550175432 |
| 長さ 1.5m | MPA-UALA15WH | ¥2,299 | 4549550175449 |
| 長さ 2.0m | MPA-UALA20WH | ¥2,618 | 4549550175456 |

オーディオ向け

| 長さ | 品番 | 税込 | JANコード |
|---------|--------------|--------|---------------|
| 長さ 1.0m | MPA-UALO10BK | ¥2,090 | 4549550175487 |
| 長さ 0.1m | MPA-UALO01WH | ¥1,760 | 4549550175463 |
| 長さ 0.5m | MPA-UALO05WH | ¥1,925 | 4549550175470 |
| 長さ 1.0m | MPA-UALO10WH | ¥2,090 | 4549550175494 |
| 長さ 1.5m | MPA-UALO15WH | ¥2,409 | 4549550175500 |
| 長さ 2.0m | MPA-UALO20WH | ¥2,728 | 4549550175517 |

- 使用目的・用途：USB (A) 端子を持つPC及び充電器とLightningコネクタを搭載したiPhone、iPad、iPodを接続し、充電・データ転送が可能です。 ※iPadはパソコンからは充電出来ません。
- 対応機種：iPhone 13 Pro Max, iPhone 13 Pro, iPhone 13 mini, iPhone 12 Pro Max, iPhone 12 Pro, iPhone 12, iPhone 12 mini, iPhone SE(2nd generation), iPhone 11 Pro Max, iPhone 11 Pro, iPhone 11, iPhone XS Max, iPhone XS, iPhone XR, iPhone X, iPhone 8 Plus, iPhone 8, iPhone 7 Plus, iPhone 7, iPhone SE, iPhone 6s Plus, iPhone 6s, iPhone 6 Plus, iPhone 6, iPhone 5s, iPad (9th generation), iPad (8th generation), iPad Pro(10.5-inch), iPad Pro(12.9-inch)(2nd generation), iPad Pro(9.7-inch), iPad Air(3rd generation), iPad Air 2, iPad Air, iPad mini(5th generation), iPad mini 4, iPad mini 3, iPad mini 2, iPad(7th generation), iPad(6th generation), iPad(5th generation), iPad touch(7th generation), iPad touch(6th generation)
- コネクタ形状1: Lightningコネクタ(オス) ■コネクタ形状2: USB Aコネクタ(オス)

※表記価格は全て税込価格です。

※最新の対応情報はHPでご確認ください

スマートフォン用ケーブル

耐久仕様Lightningケーブル

iPhone・iPod・iPadなどのLightningコネクタ搭載機器の充電・データ通信に最適。

| ケーブル長 | 税込 | 品番 | JANコード | 品番 | JANコード | 品番 | JANコード | 品番 | JANコード | 品番 | JANコード | 品番 | JANコード |
|-------|--------|---------------|---------------|---------------|---------------|---------------|---------------|---------------|---------------|---------------|---------------|---------------|---------------|
| 1.0m | ¥2,772 | MPA-UALPS10BK | 4549550175524 | MPA-UALPS10BU | 4549550175531 | MPA-UALPS10GD | 4549550175548 | MPA-UALPS10GY | 4549550175555 | MPA-UALPS10PN | 4549550175562 | MPA-UALPS10RD | 4549550175579 |
| 2.0m | ¥3,388 | MPA-UALPS20BK | 4549550175593 | MPA-UALPS20BU | 4549550175609 | MPA-UALPS20GD | 4549550175616 | MPA-UALPS20GY | 4549550175623 | MPA-UALPS20PN | 4549550175630 | MPA-UALPS20RD | 4549550175647 |

| ケーブル長 | 税込 | 品番 | JANコード | 品番 | JANコード | 品番 | JANコード |
|-------|--------|---------------|---------------|----|--------|----|--------|
| 1.0m | ¥2,772 | MPA-UALPS10SV | 4549550175586 | | | | |
| 2.0m | ¥3,388 | MPA-UALPS20SV | 4549550175654 | | | | |

Apple認証品 EU RoHS 指令準拠

■iPhoneやiPad、iPadなどのLightning端子搭載機器とパソコンを接続し、充電・データ通信が可能なLightningケーブルです。*iPadはパソコンからは充電できません。
 ■断線しにくい高密度配線ケーブルを採用し、断線に強く、取り回しの良さも兼ね備えた耐久仕様です。■フック部分を通常より長く改良し、プラグ部分にかかる負担を軽減しています。
 ■Apple社製品に対応したUSBポート付きの充電器との接続、家庭用コンセントから充電可能です。■コネクタには本体カラーに合わせた高級感のあるアルミ素材を採用しています。
 ■コネクタ形状1:Lightning(オス) ■コネクタ形状2:USB-A

■対応機種: iPhone 13 Pro Max, iPhone 13 Pro, iPhone 13, iPhone 13 mini, iPhone 12 Pro Max, iPhone 12 Pro, iPhone 12, iPhone 12 mini, iPhone 11 Pro Max, iPhone 11 Pro, iPhone 11, iPhone XS Max, iPhoneXR, iPhone X, iPhone 8 Plus, iPhone 8, iPhone 7 Plus, iPhone 7, iPhone SE, iPhone6s Plus, iPhone 6s, iPhone6 Plus, iPhone 6, iPhone 5s, iPad (9th generation), iPad (8th generation), iPad Pro 10.5-inch, iPad Pro 12.9-inch (2nd generation), iPad Pro 9.7-inch, iPad Pro 12.9-inch (1st generation), iPad Air (3rd generation), iPad Air 2, iPad Air, iPad mini (5th generation), iPad mini 4, iPad mini 3, iPad mini 2, iPad (7th generation), iPad (6th generation), iPad (5th generation), iPod touch(7th generation), iPod touch(6th generation)

高耐久Lightningケーブル

耐久力約10倍で断線に強い。(※当社比)

| ケーブル長 | 税込 | 品番 | JANコード | 品番 | JANコード | 品番 | JANコード |
|-------|--------|--------------|---------------|--------------|---------------|--------------|---------------|
| 0.7m | ¥3,234 | MPA-UALS07BK | 4549550175661 | MPA-UALS07RD | 4549550175678 | MPA-UALS07WH | 4549550175685 |
| 1.2m | ¥3,388 | MPA-UALS12BK | 4549550175692 | MPA-UALS12RD | 4549550175708 | MPA-UALS12WH | 4549550175715 |
| 2.0m | ¥3,542 | MPA-UALS20BK | 4549550175722 | MPA-UALS20RD | 4549550175739 | MPA-UALS20WH | 4549550175746 |

Apple認証品 EU RoHS 指令準拠

■iPhoneやiPad、iPadなどのLightningコネクタ搭載機器とパソコンを接続し、充電・データ転送が可能な高耐久Lightningケーブルです。*iPadはパソコンからは充電できません。
 ■Apple社製品に対応したUSBポート付きの充電器との接続、家庭用コンセントから充電可能です。
 ■断線しにくい高密度配線ケーブルを採用し、断線に強く、取り回しの良さも兼ね備えた耐久仕様です。■フック部分を通常より長く改良し、プラグ部分にかかる負担を軽減しています。
 ■内部配線の密度を高めることで、屈曲に対する耐久力を強化する高密度配線構造を採用しています。
 ■外皮にはナイロンメッシュを使用し、ケーブル表面のキズを防止します。
 ■通常よりフックを長くするロングフック構造を採用し、プラグ部分にかかる負担を軽減しています。
 ※リムタイプコネクタ(4x5.6mm)を採用しておりますが、万が一ケースなどが干渉し、挿入しにくい場合は、ケースなどを外してご使用ください。
 ■コネクタ形状1:Lightning(オス) ■コネクタ形状2:USB-A(オス)

■対応機種: iPhone 13 Pro Max, iPhone 13 Pro, iPhone 13, iPhone 13 mini, iPhone 12 Pro Max, iPhone 12 Pro, iPhone 12, iPhone 12 mini, iPhone 11 Pro Max, iPhone 11 Pro, iPhone 11, iPhone XS Max, iPhoneXR, iPhone X, iPhone 8 Plus, iPhone 8, iPhone 7 Plus, iPhone 7, iPhone SE, iPhone6s Plus, iPhone6 Plus, iPhone6, iPhone 5s, iPad (9th generation), iPad (8th generation), iPad Pro 10.5-inch, iPad Pro 12.9-inch (2nd generation), iPad Pro 9.7-inch, iPad Pro 12.9-inch (1st generation), iPad Air (3rd generation), iPad Air 2, iPad Air, iPad mini (5th generation), iPad mini 4, iPad mini 3, iPad mini 2, iPad (7th generation), iPad (6th generation), iPad (5th generation), iPod touch(7th generation), iPod touch(6th generation)

L型 USB-C to Lightningケーブル

L字コネクタを採用し、飛び出しが少ないスッキリした配線が可能です。

| ケーブル長 | 税込 | 品番 | JANコード | 品番 | JANコード | 品番 | JANコード |
|-------|--------|-------------|---------------|-------------|---------------|----|--------|
| 0.3m | ¥2,618 | MPA-CLL03BK | 4549550205474 | MPA-CLL03WH | 4549550205481 | | |
| 1.2m | ¥2,772 | MPA-CLL12BK | 4549550205498 | MPA-CLL12WH | 4549550205504 | | |
| 2.0m | ¥2,926 | MPA-CLL20BK | 4549550205511 | MPA-CLL20WH | 4549550205528 | | |

Apple認証品 EU RoHS 指令準拠

[共通特長]
 ■充電・データ転送ができるUSB Type-C™ to Lightningケーブル ■家庭用コンセントから充電可能
 ■L字コネクタを採用 ■SIAA登録商品だから安心 ■JSAが定める抗菌性試験に準拠 ■USB Power Delivery対応

[共通仕様]
 ■USB-C端子を持つパソコン及び充電器とLightningコネクタを搭載したiPhone, iPad, iPodを接続し、充電・データ転送が可能です。*iPadはパソコンからは充電出来ません。
 ■対応機種: iPhone 13 Pro Max, iPhone 13 Pro, iPhone 13, iPhone 13 mini, iPhone 12 Pro Max, iPhone 12 Pro, iPhone 12, iPhone 12 mini, iPhone 11 Pro Max, iPhone 11 Pro, iPhone 11, iPhone XS Max, iPhoneXR, iPhone X, iPhone 8 Plus, iPhone 8, iPhone 7 Plus, iPhone 7, iPhone SE, iPhone 6s Plus, iPhone 6s, iPhone6 Plus, iPhone 6, iPhone 5s, iPad (9th generation), iPad (8th generation), iPad Pro 10.5-inch, iPad Pro 12.9-inch (2nd generation), iPad Pro 9.7-inch, iPad Pro 12.9-inch (1st generation), iPad Air (3rd generation), iPad Air 2, iPad Air, iPad mini (5th generation), iPad mini 4, iPad mini 3, iPad mini 2, iPad (7th generation), iPad (6th generation), iPad (5th generation), iPod touch(7th generation), iPod touch(6th generation)

■コネクタ形状1:Lightning(オス) ■コネクタ形状2:USB-C(TM)(オス) ■保証期間:1年

タッチLEDライト付きケーブル

コネクターの先端がLEDライトで光るUSBケーブルです。暗い部屋や車内でも手元を照らせるので、簡単にコネクタを端末に挿し込みます。

| ケーブル長 | 税込 | 品番 | JANコード | 品番 | JANコード |
|-------|--------|-------------|---------------|-------------|---------------|
| 1.2m | ¥2,805 | MPA-ACT12BK | 4549550252515 | MPA-ACT12WH | 4549550252522 |

Apple認証品 EU RoHS 指令準拠

■コネクタにタッチセンサーを搭載しており、手で触れるとLEDが光り、手を離すと光が消えます。
 ■USB-Aコネクタを搭載しているパソコン及び充電器、モバイルバッテリーなどに、USB Type-C™コネクタを搭載しているスマートフォンやタブレットを接続し、充電やデータ転送ができます。
 ■最大15W(5V/3A)の大電流で接続機器の充電が可能です。

■対応機種: USB-Aコネクタを持つパソコン、充電器、モバイルバッテリーおよび、USB Type-C™コネクタを持つスマートフォン、タブレットなど ※USB Type-C and USB-C are trademarks of USB Implementers Forum

■コネクタ形状1:USB Type-C™ ■コネクタ形状2:USB-A

4in1 USBケーブル

機器に合わせてコネクタを付け替えられる4in1 USBケーブルです。データ転送や充電のために機器のコネクタに合わせて複数のケーブルを用意する煩わしさを解消できます。

| ケーブル長 | 税込 | 品番 | JANコード | 品番 | JANコード |
|-------|--------|---------------|---------------|---------------|---------------|
| 1.0m | ¥3,058 | MPA-AMBCC10BK | 4549550251662 | MPA-AMBCC10WH | 4549550251679 |
| 2.0m | ¥3,443 | MPA-AMBCC20BK | 4549550251686 | MPA-AMBCC20WH | 4549550251693 |

Apple認証品 EU RoHS 指令準拠

■交換アダプターを着脱することで、USB Type-C™端子搭載機器、USB Micro-B端子搭載機器をACアダプター、モバイルバッテリーのポートに合わせ、接続して充電/データ通信することができます。
 ■USB PD(USB Power Delivery)に対応し、最大60W(20V/3A)の大電流を送電可能です。

■対応機種: USB-A側:USB-A端子搭載のパソコン、AC充電器など、USB Micro-B側:USB Micro-B端子搭載のモバイルバッテリー、電子タバコなど、USB Type-C™側:USB Type-C™端子搭載のAC充電器、スマートフォン、タブレットなど

■コネクタ形状1:USB Type-C™ ■コネクタ形状2:USB Type-C™ ■コネクタ形状3:USB-A ■コネクタ形状4:USB Micro-B ■保証期間:1年

まとまる3in1スマートフォン用USBケーブル

独自技術の形状記憶加工ケーブル(※)で、使わないときや収納・持ち運びの際にケーブルをスッキリまとめることができます。(※特許出願中)

| ケーブル長 | 税込 | 品番 | JANコード | 品番 | JANコード |
|-------|--------|-----------------|---------------|-----------------|---------------|
| 1.0m | ¥4,323 | MPA-MAMBLAD10BK | 4549550187749 | MPA-MAMBLAD10WH | 4549550187756 |

Apple認証品 EU RoHS 指令準拠

[共通特長]
 ■片付けやすい、邪魔にならない、まとまるケーブル
 ■充電やデータ転送ができるUSB2.0ケーブル
 ■独自技術の形状記憶加工ケーブル
 ■交換アダプターを付属 ■SIAA登録商品だから安心
 ■JSAが定める抗菌性試験に準拠
 ■難燃性の素材を使用
 ■最大15W(5V/3A)で充電可能

■USB-Aコネクタを持つパソコン及び充電器とLightningコネクタを搭載したスマートフォン、タブレットを接続し、充電・データ通信が可能です。*iPadはパソコンからは充電出来ません。
 ■対応機種: iPhone 13 Pro Max, iPhone 13 Pro, iPhone 13, iPhone 13 mini, iPhone 12 Pro Max, iPhone 12 Pro, iPhone 12, iPhone 12 mini, iPhone 11 Pro Max, iPhone 11 Pro, iPhone 11, iPhone XS Max, iPhoneXR, iPhone X, iPhone 8 Plus, iPhone 8, iPhone 7 Plus, iPhone 7, iPhone SE, iPhone 6s Plus, iPhone 6s, iPhone6 Plus, iPhone 6, iPhone 5s, iPad (9th generation), iPad (8th generation), iPad Pro 10.5-inch, iPad Pro 12.9-inch (2nd generation), iPad Pro 9.7-inch, iPad Pro 12.9-inch (1st generation), iPad Air (3rd generation), iPad Air 2, iPad Air, iPad mini (5th generation), iPad mini 4, iPad mini 3, iPad mini 2, iPad (7th generation), iPad (6th generation), iPad (5th generation), iPod touch(7th generation), iPod touch(6th generation)

■コネクタ形状1:Lightning(オス)-USB micro-B(メス) ■コネクタ形状2:Type-C(オス)-USB micro-B(メス) ■コネクタ形状3:USB micro-B(オス)-USB-A(オス) ■保証期間:1年

※最新の対応情報はHPでご確認ください

ケーブル

工事ソリューション

ネットワークカメラ

無線LAN/有線LAN/スイッチングハブ

LANケーブル

NAS

ハードディスク/DVD/CDプレーヤー

カスタムPC

ZEROSHOCK

タブレット

デジタルサイン/TV会議システム

USBメモリ

SDメモリーカード

メモリ

リーダライタ

外付けSSD/メモリモジュール

マウス

キーボード/テンキーボード

WEBカメラ

ヘッドセット

スタンドマイク

ドッキングステーション/USBハブ

スキャナ

USB/Type-C/USB延長ケーブル

スマートフォン用ケーブル/変換アダプタ

テレビ用アクセサリ

IEEE1394/プリンターケーブル/SATAケーブル

HDMIケーブル/変換アダプタ

切替器/分配器

電源タップ/ケーブルその他

アクセサリ

セキュリティ/耐震用品

OAフィルター

キーボードカバー/ノートPCケーブル/スタンド/冷却用品

クリーナー

マウスパッド

キャリングバッグ/インナーバッグ

カメラアクセサリ/電子辞書用品

メディアケース

ラベル/用紙

ラック/保管庫/デジタル

サインスタンド

スマートフォン用ケース/フィルム/モバイルバッテリー

車載アクセサリ

スマートフォン用アクセサリ

タブレット用アクセサリ

スピーカー

オーディオプレーヤー用アクセサリ

テレビ用アクセサリ

AVケーブル

アルコールチェック/体組成計

詳しくはWEBをチェック



ケーブル

工事ソリューション

ネットワークカメラ

無線LAN/有線LAN/スイッチングハブ

LANケーブル

NAS

ハードディスク/DVD/CDプレーヤー

カスタムPC

ZEROSHOCKタブレット

デジタルサインage/TV会議システム

USBメモリ

SDメモリーカード

メモリ

リーダーライター

外付けSSD/メモリモジュール

マウス

キーボード/テンキーボード

WEBカメラ

ヘッドセット

スタンドマイク

ドッキングステーション/USBハブ

スキャナ

USB/Type-C/USB延長ケーブル

スマートフォン用ケーブル/変換アダプタ

テレビ用アクセサリ

IEEE1394/プリンターケーブル/SATAケーブル

HDMIケーブル/変換アダプタ

切替器/分配器

電源タップ/ケーブルその他アクセサリ

セキュリティ/耐震用品

OAフィルター

キーボードカバー/ノートPCケーブル/スタンド/冷却用品

クリーナー

マウスパッド

キャリングバッグ/インナーバッグ

カメラアクセサリ/電子辞書用品

メディアケース

ラベル/用紙

ラック/保管庫/デジタルサインスタンド

スマートフォン用ケース/フィルム/モバイルバッテリー

車載アクセサリ

スマートフォン用アクセサリ

タブレット用アクセサリ

スピーカー

オーディオプレーヤー用アクセサリ

テレビ用アクセサリ

AVケーブル

アルコールウェットティッシュ

体組成計

詳しくはWEBをチェック

QRコード

QRコード

QRコード

QRコード

QRコード

QRコード

QRコード

QRコード

スマートフォン用ケーブル

まとまるLightningケーブル

独自技術の形状記憶加工ケーブル(※)で、使わないときや収納・持ち運びの際にケーブルをスッキリまとめることができます。(※特許出願中)

| | | ブラック | | ホワイト | |
|-------|--------|--------------|---------------|--------------|---------------|
| ケーブル長 | 税込 | 品番 | JANコード | 品番 | JANコード |
| 1.0m | ¥2,618 | MPA-MUAL10BK | 4549550187763 | MPA-MUAL10WH | 4549550187770 |
| 2.0m | ¥3,234 | MPA-MUAL20BK | 4549550187787 | MPA-MUAL20WH | 4549550187794 |

※コネクタ含まず

【共通仕様】

- USB-A端子を搭載したPC及び充電器とLightningコネクタを搭載したiPhone,iPad,iPodを接続し、充電・データ転送が可能です。 ※iPadはパソコンからは充電出来ません。
- 対応機種: iPhone 13 Pro Max,iPhone 13 Pro,iPhone 13,iPhone 13 mini,iPhone 12 Pro Max,iPhone 12 Pro,iPhone 12,iPhone 12 mini,iPhone SE(2nd generation),iPhone 11 Pro Max,iPhone 11 Pro,iPhone 11,iPhone XS Max,iPhone XR,iPhone X,iPhone 8 Plus,iPhone 8,iPhone 7 Plus,iPhone 7,iPhone SE,iPhone 6s Plus,iPhone 6s,iPhone 6,iPhone 5s,iPad (9th generation),iPad (8th generation),iPad Pro 10.5-inch,iPad Pro 12.9-inch,iPad Pro 9.7-inch,iPad Pro 12.9-inch (1st generation),iPad Air (3rd generation),iPad Air 2,iPad Air,iPad mini (5th generation),iPad mini 4,iPad mini 3,iPad mini 2,iPad (7th generation),iPad (6th generation),iPad (5th generation),iPod touch (7th generation),iPod touch (6th generation)
- コネクタ形状1:Lightning (オス) ■コネクタ形状2:USB-A (オス) ■保証期間:1年

Made for iPhone | iPad | iPod Apple 認証品

EU RoHS 指令準拠

【共通特長】

- 片付けやすい、邪魔にならない、まとまるケーブル
- 充電・データ通信が可能なLightningケーブル
- 独自技術の形状記憶加工ケーブル
- SIAA登録商品だから安心
- JSAが定める抗菌性試験に準拠
- 最大15W(5V/3A)の大電流
- 袋パッケージ

スタンダードLightningケーブル

Lightningコネクタ搭載のiPhone/iPod/iPadの充電・データ通信ができるLightningコネクタとパソコンやAC充電器のUSBポートを接続して充電・データ通信ができるLightningケーブル。 ※iPadはパソコンからは充電出来ません。

| | | ブラック | | ホワイト | | ピンク | |
|-------|--------|-------------|---------------|-------------|---------------|-------------|---------------|
| ケーブル長 | 税込 | 品番 | JANコード | 品番 | JANコード | 品番 | JANコード |
| 0.1m | ¥1,683 | MPA-UAL01BK | 4549550176125 | MPA-UAL01WH | 4549550176149 | MPA-UAL01PN | 4549550176132 |
| 0.5m | ¥1,837 | MPA-UAL05BK | 4549550176156 | MPA-UAL05WH | 4549550176170 | MPA-UAL05PN | 4549550176163 |
| 1.0m | ¥2,002 | MPA-UAL10BK | 4549550176187 | MPA-UAL10WH | 4549550176200 | MPA-UAL10PN | 4549550176194 |
| 1.5m | ¥2,299 | MPA-UAL15BK | 4549550176217 | MPA-UAL15WH | 4549550176231 | MPA-UAL15PN | 4549550176224 |
| 2.0m | ¥2,618 | MPA-UAL20BK | 4549550176248 | MPA-UAL20WH | 4549550176262 | MPA-UAL20PN | 4549550176255 |

※コネクタ含まず

Made for iPhone | iPad | iPod Apple 認証品

EU RoHS 指令準拠

【共通特長】

- Lightningコネクタ搭載のiPhone/iPod/iPadの充電・データ通信ができるUSBケーブル
- 家庭用コンセントから充電可能 ■3A対応超急速充電

【共通仕様】

- USB-A端子を搭載したパソコン及び充電器とLightningコネクタを搭載したiPhone,iPad,iPodを接続し、充電・データ転送が可能です。 ※iPadはパソコンからは充電出来ません。
- 対応機種: iPhone 13 Pro Max,iPhone 12 Pro,iPhone 12,iPhone 12 mini,iPhone SE(2nd generation),iPhone 11 Pro Max,iPhone 11 Pro,iPhone 11,iPhone XS Max,iPhone XR,iPhone X,iPhone 8 Plus,iPhone 8,iPhone 7 Plus,iPhone 7,iPhone SE,iPhone 6s Plus,iPhone 6s,iPhone 6 Plus,iPhone 6,iPhone 5s,iPad (9th generation),iPad (8th generation),iPad Pro 10.5-inch,iPad Pro 12.9-inch (2nd generation),iPad Pro 9.7-inch,iPad Pro 12.9-inch (1st generation),iPad Air (3rd generation),iPad Air 2,iPad Air,iPad mini (5th generation),iPad mini 4,iPad mini 3,iPad mini 2,iPad (7th generation),iPad (6th generation),iPad (5th generation),iPod touch (7th generation),iPod touch (6th generation)
- コネクタ形状1:Lightning (オス) ■コネクタ形状2:USB-A (オス) ■保証期間:1年

L型スタンダードLightningケーブル

L字コネクタを採用し、飛び出しが少ないスッキリした配線が可能です。Lightningコネクタ搭載機器とパソコンやAC充電器のUSBポートを接続して充電・データ通信ができるLightningケーブル。 ※iPadはパソコンからは充電出来ません

| | | ブラック | | ホワイト | |
|-------|--------|---------------|---------------|---------------|---------------|
| ケーブル長 | 税込 | 品番 | JANコード | 品番 | JANコード |
| 0.3m | ¥2,299 | MPA-UALL03BK | 4549550205535 | MPA-UALL03WH | 4549550205542 |
| 1.2m | ¥2,453 | MPA-UALL12BK | 4549550205559 | MPA-UALL12WH | 4549550205566 |
| 2.0m | ¥2,618 | MPA-UALL20BK2 | 4549550205573 | MPA-UALL20WH2 | 4549550205580 |

※コネクタ含まず

Made for iPhone | iPad | iPod Apple 認証品

EU RoHS 指令準拠

【共通特長】

- 充電・データ転送ができるUSB-A to Lightningケーブル ■家庭用コンセントから充電可能 ■L字コネクタを採用
- SIAA登録商品だから安心 ■JSAが定める抗菌性試験に準拠 ■最大15W(5V/3A)

【共通仕様】

- USB-A端子を持つパソコン及び充電器とLightningコネクタを搭載したiPhone,iPad,iPodを接続し、充電・データ転送が可能です。 ※iPadはパソコンからは充電出来ません。
- 対応機種: iPhone 13 Pro Max,iPhone 13 Pro,iPhone 13,iPhone 13 mini,iPhone 12 Pro Max,iPhone 12 Pro,iPhone 12,iPhone 12 mini,iPhone SE(2nd generation),iPhone 11 Pro Max,iPhone 11 Pro,iPhone 11,iPhone XS Max,iPhone XR,iPhone X,iPhone 8 Plus,iPhone 8,iPhone 7 Plus,iPhone 7,iPhone SE,iPhone 6s Plus,iPhone 6s,iPhone 6 Plus,iPhone 6,iPhone 5s,iPad (9th generation),iPad (8th generation),iPad Pro 10.5-inch,iPad Pro 12.9-inch (2nd generation),iPad Pro 9.7-inch,iPad Pro 12.9-inch (1st generation),iPad Air (3rd generation),iPad Air 2,iPad Air,iPad mini (5th generation),iPad mini 4,iPad mini 3,iPad mini 2,iPad (7th generation),iPad (6th generation),iPad (5th generation),iPod touch (7th generation),iPod touch (6th generation)
- コネクタ形状1:Lightning (オス) ■コネクタ形状2:USB-A (オス) ■保証期間:1年

なめらかUSB Type-Cケーブル(非認証品、A-C)

シリコン素材を採用した柔らかく、なめらかな手触りのUSBケーブルです。折り癖のつきにくさと高い耐久性を兼ね備えているので、モバイル用として束ねて持ち運びのにおすすです。

| | | グレー | | ホワイト | |
|-------|--------|--------------|---------------|--------------|---------------|
| ケーブル長 | 税込 | 品番 | JANコード | 品番 | JANコード |
| 1.0m | ¥2,519 | MPA-ACSS10GY | 4549550235106 | MPA-ACSS10WH | 4549550235187 |
| 2.0m | ¥2,794 | MPA-ACSS20GY | 4549550235113 | MPA-ACSS20WH | 4549550235160 |

※コネクタ含まず

- USB-A端子を搭載しているパソコン及び充電器・モバイルバッテリーなどに、USB Type-C™端子を搭載しているスマートフォンやタブレットを接続し、充電やデータ転送ができるUSB2.0ケーブルです。
- 隙間なく高密度配線ケーブルを採用しています。
- 最大15W(5V/3A)の大電流で接続機器の充電が可能です。

- 対応機種: USB-A端子を持つパソコン・充電器・モバイルバッテリーおよび、USB Type-C™端子を持つスマートフォン・タブレットなど ※USB Type-C and USB-C are trademarks of USB Implementers Forum
- コネクタ形状1:USB Type-C™ オス ■コネクタ形状2:USB-A オス

まとまるUSB Type-Cケーブル<A-C USB Power Delivery非対応>

独自技術の形状記憶加工ケーブル(※)で、使わないときや収納・持ち運びの際にケーブルをスッキリまとめることができます。(※特許出願中)

| | | ブラック | | ホワイト | |
|-------|--------|--------------|---------------|--------------|---------------|
| ケーブル長 | 税込 | 品番 | JANコード | 品番 | JANコード |
| 1.0m | ¥2,002 | MPA-MAC10NBK | 4549550187701 | MPA-MAC10NWH | 4549550187718 |
| 2.0m | ¥2,299 | MPA-MAC20NBK | 4549550187725 | MPA-MAC20NWH | 4549550187732 |

※コネクタ含まず

Hi-SPEED USB 2.0 EU RoHS 指令準拠

【共通特長】

- 片付けやすい、邪魔にならない、まとまるケーブル
- 充電やデータ転送ができるUSB2.0ケーブル
- 独自技術の形状記憶加工ケーブル ■SIAA登録商品だから安心
- JSAが定める抗菌性試験に準拠
- 最大15W(5V/3A)の大電流 ■難燃性の素材を使用 ■袋パッケージ

【共通仕様】

- 対応機種: USB-A端子を持つパソコン・充電器・モバイルバッテリーおよび、USB Type-C端子を持つスマートフォン・タブレットなど ※USB Type-C and USB-C are trademarks of USB Implementers Forum
- コネクタ形状1:USB-A (オス) ■コネクタ形状2:USB Type-C オス
- 規格:USB2.0規格正規認証品

USB2.0ケーブル(認証品、C-C、L型コネクタ)

L字コネクタの採用により、飛び出しが少ないスッキリした配線が可能です。USB2.0の規格である「Certified Hi-Speed USB(USB2.0)」の正規認証品。

| | | ブラック | | ホワイト | |
|-------|--------|--------------|---------------|--------------|---------------|
| ケーブル長 | 税込 | 品番 | JANコード | 品番 | JANコード |
| 0.3m | ¥2,002 | MPA-CCL03NBK | 4549550214858 | MPA-CCL03NWH | 4549550214865 |
| 1.2m | ¥2,299 | MPA-CCL12NBK | 4549550214872 | MPA-CCL12NWH | 4549550214889 |
| 2.0m | ¥2,618 | MPA-CCL20NBK | 4549550214896 | MPA-CCL20NWH | 4549550214902 |

※コネクタ含まず

Hi-SPEED USB 2.0 EU RoHS 指令準拠

【共通特長】

- 充電やデータ転送ができるUSB2.0ケーブル
- 飛び出しが少ないL字コネクタ
- SIAA登録商品だから安心
- 日本規格協会が定める抗菌性試験に準拠
- ケーブル被覆に抗菌加工
- アルミコネクタカバーに抗菌・抗ウイルス加工
- USB PowerDelivery対応 ■難燃性の素材を使用 ■ゴミの少ない簡易パッケージ

【共通仕様】

- 対応機種: USB Type-C™端子を持つパソコン・充電器・モバイルバッテリーおよび、USB Type-C™端子を持つスマートフォン・タブレットなど ※USB Type-C and USB-C are trademarks of USB Implementers Forum
- コネクタ形状1:USB Type-C™ オス ■コネクタ形状2:USB Type-C™ オス
- ケーブル太さ:3.5mm ■規格:USB2.0規格正規認証品
- 環境配慮事項:簡易パッケージ

※表記価格は全て税込価格です。

※最新の対応情報はHPでご確認ください

スマートフォン用ケーブル

USB2.0ケーブル(C-C、USB Power Delivery対応、耐久仕様)

USB Power Delivery(最大60W)に対応し、スマートフォン・タブレットを超高速充電!USB Type-C端子を搭載した機器同士の接続ができるUSB2.0ケーブル。

| | | ブラック | | ゴールド | | ピンク | | レッド | | シルバー | |
|-------|--------|----------------|---------------|----------------|---------------|----------------|---------------|----------------|---------------|----------------|---------------|
| ケーブル長 | 税込 | 品番 | JANコード | 品番 | JANコード | 品番 | JANコード | 品番 | JANコード | 品番 | JANコード |
| 1.0m | ¥2,618 | MPA-CCPS10PNBK | 4549550160582 | MPA-CCPS10PNGD | 4549550160599 | MPA-CCPS10PNPN | 4549550160605 | MPA-CCPS10PNRD | 4549550160612 | MPA-CCPS10PNSV | 4549550160629 |
| 2.0m | ¥2,926 | MPA-CCPS20PNBK | 4549550160636 | MPA-CCPS20PNGD | 4549550160643 | MPA-CCPS20PNPN | 4549550160650 | MPA-CCPS20PNRD | 4549550160667 | MPA-CCPS20PNSV | 4549550160674 |

- USB Type-Cを搭載しているパソコン及び充電器、モバイルバッテリーなどに、USB Type-Cを搭載しているスマートフォンやタブレットを接続し、充電やデータ転送ができるUSB2.0ケーブルです。
- 外部ノイズの干渉から信号を保護する2重シールド構造・高密度配線ケーブルを採用しています。スリムでありながら、通常のケーブルより耐久力を持っています。また、プッシュ部分を通常より長く改良し、プラグ部分にかかる負担を軽減しています。
- コネクタには本体カラーに合わせた高級感のあるアルミニウムを採用しています。
- USB PD(Power Delivery)に対応し、最大60W(20V/3A)の大電流を送電可能です。*ご使用になるパソコンやAC充電器などの性能によって、供給される電流値が異なります。
- 新規格のUSB Type-Cコネクタは、ウラ、オモテに関係なくケーブルを挿し込めます。
- USB2.0の規格である「Certified Hi-Speed USB(USB2.0)」の正規認証品です。
- 難燃性の素材を使用し、安全性を高めています。
- 対応機種：USB Type-C端子を持つパソコン・充電器・モバイルバッテリーおよび、USB Type-C端子を持つスマートフォン・タブレットなど
- コネクタ形状：USB Type-Cオス-USB Type-Cオス
- 規格：USB2.0規格正規認証品

USB2.0ケーブル(C-C、USB Power Delivery対応)

USB Power Delivery(最大60W)に対応し、スマートフォン・タブレットを超高速充電!USB Type-C端子を搭載した機器同士の接続ができるUSB2.0ケーブル。

| | | ブラック | | ホワイト | |
|-------|--------|--------------|---------------|--------------|---------------|
| ケーブル長 | 税込 | 品番 | JANコード | 品番 | JANコード |
| 0.1m | ¥1,683 | MPA-CC01PNBK | 4549550160483 | MPA-CC01PNWH | 4549550160490 |
| 0.5m | ¥1,837 | MPA-CC05PNBK | 4549550160506 | MPA-CC05PNWH | 4549550160513 |
| 1.0m | ¥2,002 | MPA-CC10PNBK | 4549550160520 | MPA-CC10PNWH | 4549550160537 |
| 1.5m | ¥2,145 | MPA-CC15PNBK | 4549550160544 | MPA-CC15PNWH | 4549550160551 |
| 2.0m | ¥2,299 | MPA-CC20PNBK | 4549550160568 | MPA-CC20PNWH | 4549550160575 |

- 【共通特長】
- USB Type-Cを搭載しているパソコン及び充電器、モバイルバッテリーなどに、USB Type-Cを搭載しているスマートフォンやタブレットを接続し、充電やデータ転送ができるUSB2.0ケーブルです。
 - USB2.0の規格である「Certified Hi-Speed USB(USB2.0)」の正規認証品です。
 - 新規格のUSB Type-Cコネクタは、ウラ、オモテに関係なくケーブルを挿し込めます。
 - USB Power Deliveryに対応し、最大60W(20V/3A)の大電流を送電可能です。*ご使用になるパソコンやAC充電器などの性能によって、供給される電流値が異なります。
 - 難燃性の素材を使用し、安全性を高めています。
- 【共通仕様】
- 対応機種：USB Type-C端子を持つパソコン・充電器・モバイルバッテリーおよび、USB Type-C端子を持つスマートフォン・タブレットなど
 - コネクタ形状：USB Type-Cオス-USB Type-Cオス

USB2.0ケーブル

USB Standard-A端子搭載パソコン・充電器とUSB Type-C端子搭載スマートフォンを接続できる、持ち運びに最適な巻取りタイプ

巻取り、A-C

11段階に長さ調節が可能

MPA-ACRL12BK
ブラック
税込 ¥2,420
4953103276253
■ケーブル長：1.2m
■最大伸長時(コネクタ含む)



コネクタとケーブルを本体に収納可能

- USB Standard-A搭載のパソコン及び充電器、モバイルバッテリーなどにUSB Type-C搭載のスマートフォンやタブレットを接続し充電やデータ転送ができるUSB2.0ケーブル
 - コネクタとケーブルを本体に収納できる持ち運びに便利な巻取りタイプ
 - 取り回しがしやすいフラットケーブルを採用
- 【仕様】
- 対応機種：USB Standard-A端子搭載のパソコン・充電器・モバイルバッテリーおよび、USB Type-C端子搭載のスマートフォン・タブレットなど
 - コネクタ形状：USB2.0 Standard-Aオス-USB Type-Cオス
 - 規格：USB2.0規格準拠
 - 対応転送速度：最大480Mbps※理論値

高耐久USB Type-Cケーブル

断線に強い高耐久モデル。USB Standard-A端子を搭載したパソコン・充電器と、USB Type-C端子を搭載したスマートフォンなどの接続ができるUSB2.0ケーブル。

| | | ブラック | | レッド | |
|-------|--------|--------------|---------------|--------------|---------------|
| ケーブル長 | 税込 | 品番 | JANコード | 品番 | JANコード |
| 0.3m | ¥2,299 | MPA-ACS03NBK | 4549550114530 | MPA-ACS03NRD | 4549550114544 |
| 0.7m | ¥2,453 | MPA-ACS07NBK | 4549550114561 | | |
| 1.2m | ¥2,618 | MPA-ACS12NBK | 4549550114592 | | |
| 2.0m | ¥2,926 | MPA-ACS20NBK | 4549550114622 | | |

- 【共通特長】
- USB Standard-Aを搭載しているパソコン及び充電器、モバイルバッテリーなどに、USB Type-Cを搭載しているスマートフォンやタブレットを接続し、充電やデータ転送ができるUSB2.0ケーブルです。
 - 最大5V、3Aの大電流で接続機器の充電が可能です。
 - 外皮にはナイロンメッシュを使用し、ケーブル表面のキズを防止します。
 - 内部配線の密度を高めることで、屈曲に対する耐久力を強化する高密度配線構造を採用しています。
 - 難燃性の素材を使用し、安全性を高めています。
- 【共通仕様】
- 対応機種：USB Standard-A端子搭載のパソコン・充電器・モバイルバッテリーおよび、USB Type-C端子搭載のスマートフォン・タブレットなど
 - コネクタ形状：USB2.0 Standard-Aオス-USB Type-Cオス
 - 規格：USB2.0規格正規認証品
 - 対応転送速度：最大480Mbps※理論値

USB2.0ケーブル(USB Type-C to USB Standard A)

高耐久のやわらかケーブルを採用し、3Aの高速充電にも対応!

| | | ブラック | | ホワイト | | | |
|---------|--------|---------------|---------------|---------|--------|---------------|---------------|
| 長さ | 税込 | 品番 | JANコード | 長さ | 税込 | 品番 | JANコード |
| 長さ 0.3m | ¥1,980 | MPA-ACYS03NBK | 4549550114806 | 長さ 0.3m | ¥1,980 | MPA-ACYS03NWH | 4549550114813 |
| 長さ 0.7m | ¥2,145 | MPA-ACYS07NBK | 4549550114820 | 長さ 0.7m | ¥2,145 | MPA-ACYS07NWH | 4549550114837 |
| 長さ 1.2m | ¥2,299 | MPA-ACYS12NBK | 4549550114844 | 長さ 1.2m | ¥2,299 | MPA-ACYS12NWH | 4549550114851 |

- コネクタ形状：USB2.0 Standard-Aオス-USB Type-Cオス
- 対応機種：USB Standard-A端子搭載のパソコン・充電器・モバイルバッテリーおよび、USB Type-C端子搭載のスマートフォン・タブレットなど
- 規格：USB2.0規格正規認証品
- 最大転送速度：最大480Mbps※理論値
- ケーブル太さ：3.2mm

温度検知機能付き、A-C

温度検知素子によって異常発熱を検知し事故を防ぐ、発熱防止機能を搭載「Certified Hi-Speed USB(USB2.0)」の正規認証品!

| | | ブラック | |
|-------|--------|--------------|---------------|
| ケーブル長 | 税込 | 品番 | JANコード |
| 0.3m | ¥2,299 | MPA-AC03SNBK | 4953103323902 |
| 0.7m | ¥2,453 | MPA-AC07SNBK | 4953103323926 |
| 1.2m | ¥2,618 | MPA-AC12SNBK | 4953103323940 |
| 1.8m | ¥2,772 | MPA-AC18SNBK | 4953103323964 |

- USB Standard-Aを搭載しているパソコン及び充電器、モバイルバッテリーなどに、USB Type-Cを搭載しているスマートフォンやタブレットを接続し、充電やデータ転送ができるUSB2.0ケーブルです。
- USB2.0の規格である「Certified Hi-Speed USB(USB2.0)」の正規認証品です。
- 新規格のUSB Type-Cコネクタは、ウラ、オモテに関係なくケーブルを挿し込めます。
- 最大480Mbpsの高速データ転送が可能です。

- 【仕様】
- コネクタ形状：USB2.0 Standard-Aオス-USB Type-Cオス
 - 対応機種：USB Standard-A端子搭載のパソコン・充電器・モバイルバッテリーおよび、USB Type-C端子搭載のスマートフォン・タブレットなど
 - ケーブル長：0.3m※コネクタ含む
 - 規格：USB2.0規格正規認証品
 - 対応転送速度：最大480Mbps※理論値
 - プラグメッキ仕様：全メッキ
 - シールド方法：2重シールド

※最新の対応情報はHPでご確認ください

ケーブル

- 工事ソリューション
- ネットワークカメラ
- 無線LAN/有線LAN/スイッチングハブ
- LANケーブル
- NAS
- ハードディスク/DVD/CDプレーヤー
- カスタムPC
- ZEROSHOCK タブレット
- デジタルサイン/TV会議システム
- USBメモリ
- SDメモリーカード
- メモリ
- リーダライタ
- 外付けSSD/メモリモジュール
- マウス
- キーボード/テンキーボード
- WEBカメラ
- ヘッドセット
- スタンドマイク
- ドッキングステーション/USBハブ
- スキャナ
- USB Type-C/USB延長ケーブル
- スマートフォン用ケーブル/変換アダプタ
- テレビ用アクセサリ
- IEEE1394/プリンタケーブル/SATAケーブル
- HDMIケーブル/変換アダプタ
- 切替器/分配器
- 電源タップ/ケーブルその他
- アクセサリ
- セキュリティ/耐震用品
- OAフィルター
- キーボードカバー/ノートPCケーブル/スタンド/冷却用品
- クリーナー
- マウスパッド
- キャリングバッグ/インナーバッグ
- カメラアクセ/電子辞書用品
- メディアケース
- ラベル/用紙
- ラック/保管庫/デジタル
- サイン/スタンド
- スマートフォン用ケース/フィルム/モバイルバッテリー
- 車載アクセサリ
- スマートフォン用アクセサリ
- タブレット用アクセサリ
- スピーカー
- オーディオプレーヤー用アクセサリ/テレビ用アクセサリ
- AVケーブル
- アルコールチェック/体組成計

詳しくはWEBをチェック



ケーブル

- 工事ソリューション
- ネットワークカメラ
- 無線LAN/有線LAN/スイッチングハブ
- LANケーブル
- NAS
- ハードディスク/DVD/CDプレーヤー
- カスタムPC
- ZEROSHOCKタブレット
- デジタルサイン/TV会議システム
- USBメモリ

- SDメモリーカード
- メモリリーダーライター
- 外付けSSD/メモリモジュール
- マウス
- キーボード/テンキーボード
- WEBカメラ
- ヘッドセット
- スタンドマイク
- ドッキングステーション/USBハブ
- スキャナ

- USB/Type-C/USB延長ケーブル
- スマートフォン用ケーブル/変換アダプタ
- テレビ用アクセサリ
- IEEE1394/プリンターケーブル/SATAケーブル
- ケーブル/変換アダプタ
- 切替器/分配器
- 電源タップ/ケーブルその他アクセサリ
- セキュリティ/耐震用品

- OAフィルター
- キーボードカバー/ノートPCケース/スタンド/冷却用品
- フリーナー
- マウスパッド
- キャリングバッグ/インナーバッグ
- カメラアクセ/電子辞書用品
- メディアケース

- ラベル/用紙
- ラック/受信機/デジタルサイン/スタンド
- スマートフォン用アクセサリ
- タブレット用アクセサリ
- スピーカー
- オーディオプレーヤー用アクセサリ
- テレビ用アクセサリ
- AVケーブル
- アルコール/クリーニング剤

詳しくはWEBをチェック



スマートフォン用ケーブル

認証品、A-C

温度検知素子によって異常発熱を検知し事故を防ぐ、発熱防止機能を搭載「Certified Hi-Speed USB(USB2.0)」の正規認証品!

| ケーブル長 | 税込 | ホワイト | | ブラック | |
|-------|--------|-------------|---------------|-------------|---------------|
| | | 品番 | JANコード | 品番 | JANコード |
| 0.15m | ¥1,804 | MPA-AC01NWH | 4953103497269 | | |
| 0.5m | ¥2,002 | MPA-AC05NWH | 4953103497283 | MPA-AC05NBK | 4953103497276 |
| 1.0m | ¥2,200 | MPA-AC10NWH | 4953103497290 | | |
| 1.5m | ¥2,409 | MPA-AC15NWH | 4953103497306 | | |
| 2.0m | ¥2,618 | MPA-AC20NWH | 4953103497313 | | |
| 3.0m | ¥2,816 | MPA-AC30NWH | 4953103497337 | MPA-AC30NBK | 4953103497320 |

- 【共通特長】
- USB Standard-Aを搭載しているパソコン及び充電器、モバイルバッテリーなどに、USB Type-Cを搭載しているスマートフォンやタブレットを接続し、充電やデータ転送ができるUSB2.0ケーブル
- 【共通仕様】
- コネクタ形状: USB2.0 Standard-A オス-USB Type-C オス
 - 対応機種: USB Standard-A端子搭載のパソコン・充電器・モバイルバッテリーおよびUSB Type-C端子搭載のスマートフォン・タブレットなど
 - ケーブル太さ: 3.2mm ■規格: USB2.0 規格正規認証品
 - 対応転送速度: 最大480Mbps ※理論値 ■プラグメッキ仕様: 金メッキピン
 - シールド方法: 2重シールド ■ツイストペアケーブル(通信線): ○

USB Standard-A — USB Type-C USB Standard-A端子を搭載したパソコン・充電器と、USB Type-C端子を搭載したスマートフォンなどの接続ができるUSB2.0ケーブル

| ケーブル長 | 税込 | ブラック | |
|-------|--------|------------|---------------|
| | | 品番 | JANコード |
| 0.1m | ¥1,595 | MPA-AC01BK | 4953103311282 |
| 0.5m | ¥1,804 | MPA-AC05BK | 4953103311299 |
| 1.0m | ¥2,013 | MPA-AC10BK | 4953103311305 |
| 1.5m | ¥2,211 | MPA-AC15BK | 4953103311312 |
| 2.0m | ¥2,409 | MPA-AC20BK | 4953103311329 |

USB2.0の規格である「Certified Hi-Speed USB(USB2.0)」の正規認証品!

| ケーブル長 | 税込 | ブラック | |
|-------|--------|-------------|---------------|
| | | 品番 | JANコード |
| 0.1m | ¥1,804 | MPA-AC01NBK | 4953103481800 |
| 1.0m | ¥2,200 | MPA-AC10NBK | 4953103481817 |
| 1.5m | ¥2,409 | MPA-AC15NBK | 4953103481824 |
| 2.0m | ¥2,618 | MPA-AC20NBK | 4953103481831 |

- 【共通特長】
- USB A搭載のパソコン、充電器、モバイルバッテリーなどと、USB Type-C搭載のスマートフォンやタブレットを接続し、充電やデータ転送ができるUSB2.0ケーブル
 - USB Type-Cコネクタは、ウラ、オモテに関係なく差し込み可能
 - 最大5V/3Aの大電流で接続機器を充電可能※
 - ※ご使用になるパソコンなどの性能によって、供給される電流値が異なります
- 【共通仕様】
- 対応機種: USB Standard-A端子搭載のパソコン・充電器・モバイルバッテリーおよびUSB Type-C端子搭載のスマートフォン・タブレットなど
 - 規格: USB2.0規格準拠 ■対応転送速度: 最大480Mbps※理論値
 - コネクタ形状: USB2.0 Standard-Aオス-USB Type-Cオス
 - ケーブル太さ: 3.2mm(〜1.0m)/3.5mm(1.5m〜)

イーザグリップUSB Type-Cケーブル<C-C>

ケーブルグリップ部分が長く、小さなお子様が握りやすい・抜きやすいUSBケーブルです。

| ケーブル長 | 税込 | ブルー | | パープル | |
|-------|--------|---------------|---------------|---------------|---------------|
| | | 品番 | JANコード | 品番 | JANコード |
| 1.0m | ¥2,651 | MPA-CCPSE10BU | 4549550231930 | MPA-CCPSE10PU | 4549550231947 |

- 【共通特長】
- USB Type-C™端子を搭載しているパソコン及び充電器・モバイルバッテリーなどに、USB Type-C™端子を搭載しているスマートフォンやタブレットを接続し、充電やデータ転送ができるUSB2.0ケーブルです。
 - USB Power Deliveryに対応し、最大60W(20V/3A)の大電流を送電可能です。
 - 断線しにくい高密度配線ケーブルを採用しています。
- 【共通仕様】
- 対応機種: USB Type-C™端子を持つパソコン・充電器・モバイルバッテリーおよび、USB Type-C™端子を持つスマートフォン・タブレットなど
 - ※USB Type-C and USB-C are trademarks of USB Implementers Forum
 - コネクタ形状1: USB Type-C™ オス ■コネクタ形状2: USB Type-C™ オス



なめらかUSB Type-Cケーブル(非認証品、C-C)

シリコン素材を採用した柔らかく、なめらかな手触りのUSBケーブルです。折り癖のつきにくさと高い耐久性を兼ね備えているので、モバイル用として束ねて持ち運ぶのにおすすめです。

| ケーブル長 | 税込 | グレー | | ホワイト | |
|-------|--------|--------------|----------------|--------------|----------------|
| | | 品番 | JANコード | 品番 | JANコード |
| 1.0m | ¥2,794 | MPA-CCSS10GY | 45495502328120 | MPA-CCSS10WH | 45495502328624 |
| 2.0m | ¥3,091 | MPA-CCSS20GY | 45495502328137 | MPA-CCSS20WH | 45495502328648 |

- 【共通特長】
- USB Type-C™端子を搭載しているパソコン及び充電器・モバイルバッテリーなどに、USB Type-C™端子を搭載しているスマートフォンやタブレットを接続し、充電やデータ転送ができるUSB2.0ケーブルです。
 - 断線しにくい高密度配線ケーブルを採用しています。
 - USB Power Deliveryに対応し、最大60W(20V/3A)の大電流を送電可能です。
- 【共通仕様】
- 対応機種: USB Type-C™端子を持つパソコン・充電器・モバイルバッテリーおよび、USB Type-C™端子を持つスマートフォン・タブレットなど
 - ※USB Type-C and USB-C are trademarks of USB Implementers Forum
 - コネクタ形状1: USB Type-C™ オス ■コネクタ形状2: USB Type-C™ オス



USB2.0ケーブル(C-C、USB Power Delivery、高耐久) | USB Type-C端子を搭載した機器同士の接続ができるUSB2.0ケーブル。

| ケーブル長 | 税込 | ブラック | | レッド | | ホワイト | |
|-------|--------|---------------|---------------|---------------|---------------|---------------|---------------|
| | | 品番 | JANコード | 品番 | JANコード | 品番 | JANコード |
| 0.3m | ¥2,618 | MPA-CCS03PNBK | 4549550160681 | MPA-CCS03PNRD | 4549550160698 | MPA-CCS03PNWH | 4549550160704 |
| 1.2m | ¥2,926 | MPA-CCS12PNBK | 4549550160711 | MPA-CCS12PNRD | 4549550160728 | MPA-CCS12PNWH | 4549550160735 |
| 2.0m | ¥3,234 | MPA-CCS20PNBK | 4549550160742 | MPA-CCS20PNRD | 4549550160759 | MPA-CCS20PNWH | 4549550160766 |

- 【共通特長】
- USB Type-Cを搭載しているパソコン及び充電器、モバイルバッテリーなどに、USB Type-Cを搭載しているスマートフォンやタブレットを接続し、充電やデータ転送ができるUSB2.0ケーブルです。
 - 外皮にはナイロンメッシュケーブルを使用し、ケーブル表面のキズを防止します。
 - 内部配線の密度を高めた高密度配線構造で、屈曲に対する耐久力を強化しています。
 - 通常よりプッシュを長くするロングプッシュ構造で、プラグ部分にかかる負担を軽減します。
 - USB Power Deliveryに対応し、最大60W(20V/3A)の大電流を送電可能です。
 - ※ご使用になるパソコンやAC充電器などの性能によって、供給される電流値が異なります。
 - 新規格のUSB Type-Cコネクタは、ウラ、オモテに関係なくケーブルを挿し込みます。
- 【共通仕様】
- コネクタ形状: USB Type-Cオス-USB Type-Cオス
 - 対応機種: USB Type-C端子を持つパソコン・充電器・モバイルバッテリーおよび、USB Type-C端子を持つスマートフォン・タブレットなど
 - ケーブル太さ: 3.5mm ■規格: USB2.0規格正規認証品

USB3.1ケーブル | USB Power Delivery対応!最大5Gbpsの超高速データ転送を実現するUSB3.1(Gen1)に対応し、USB Type-C端子を搭載した機器同士の接続が可能

C-C、PD対応 3A超急速充電対応USB Type-Cケーブル

| ケーブル長 | 税込 | ブラック | |
|-------|--------|----------------|--------------|
| | | 品番 | JANコード |
| 1.0m | ¥3,542 | MPA-CC13A10NBK | 495310322295 |
| 2.0m | ¥3,861 | MPA-CC13A20NBK | 495310322332 |

- 【共通特長】
- USB Type-C端子を搭載したパソコンやAC充電器と、USB Type-Cを搭載しているスマートフォンなどの機器を接続し、充電やデータ転送ができるUSB3.1(Gen1)ケーブル
 - 3Aの超急速充電に対応し、スマートフォンやタブレットの充電にも使用可能
 - USB Power Deliveryに対応し、最大20V、3A(60W)の大電流を送電可能※1
 - ※1:ご使用になるパソコンやAC充電器などの性能によって、供給される電流値が異なります
- 【共通仕様】
- コネクタ形状: USB Type-Cオス-USB Type-Cオス
 - 対応機種: USB Type-C端子を持つパソコン・充電器・モバイルバッテリーおよび、USB Type-C端子を持つスマートフォン・タブレットなど
 - ケーブル長: 1.0m※コネクタ含まず ■ケーブル太さ: 5.0mm ■規格: USB3.1(Gen1)規格正規認証品 ■対応転送速度: 最大5Gbps ※理論値

"Works With Chromebook"のラベルが記載されている製品は、Googleの互換性基準を満たすためにエコム株式会社によって認定されています。Googleは、この製品の動作や、該当する安全要件やその他の安全要件の遵守について責任を負いません。この製品は、製品の契約条件に従ってエコム株式会社によってのみサービスおよびサポートされます。テクニカルサポートとカスタマーサービスについては、エコム株式会社に直接お問い合わせください。Chromebookおよび"Works With Chromebook"のラベルは、Google LLCの商標です。Googleが定める、所定の性能や品質基準を満たした商品の証であるChromebook 対応認定を取得しています。"Works With Chromebook"とは、Googleが提供するChrome OSを搭載したコンピュータ「Chromebook」に対して、サードパーティが製造した周辺機器(アクセサリ)類のために用意された対応認定プログラムおよびロゴの名称です。

スマートフォン用ケーブル

2A対応 microUSBケーブル

高耐久タイプ



| ケーブル長 | 税込 | 品番 | JANコード |
|-------|--------|----------------|---------------|
| 2.0m | ¥2,827 | MPA-AMBS2U20BK | 4953103293984 |

表裏がわかりやすい台形microBコネクタを採用。高出力可能なAC充電器・バッテリーから超急速充電ができるmicroUSBケーブル

スタンダードタイプ



| ケーブル長 | 税込 | 品番 | JANコード | 品番 | JANコード |
|-------|--------|---------------|---------------|---------------|---------------|
| 1.5m | ¥2,013 | MPA-AMB2U15BK | 4953103293915 | MPA-AMB2U15WH | 4953103293922 |
| 2.0m | ¥2,211 | MPA-AMB2U20BK | 4953103293939 | MPA-AMB2U20WH | 4953103293946 |

【共通特長】

- USB (Aタイプ:メス)のインターフェースを持つAC充電器やモバイルバッテリー、パソコンに、USB (microBタイプ:メス)のインターフェースを持つスマートフォンなどの機器を接続し、充電やデータ通信ができるmicroUSBケーブル
- 電圧降下を最小限に抑える設計でスマートフォンの充電性能を十分に発揮できます
- 高出力可能なAC充電器やモバイルバッテリーと合わせて利用することで、充電時間を大幅に短縮可能※1、※2

※1:スマートフォンが1A以上の電流での充電に対応している必要があります
 ※2:安全のため、定格出力1.5A以上のAC充電器やモバイルバッテリーをご利用ください

【共通仕様】

- コネクタ形状:USB (A) オス - USB (Micro-B) オス
- 対応機種:USB (A) オス側:USB (A) 端子を持つパソコン及びAC充電器、モバイルバッテリーなど/USB (Micro-B) オス側:USB (Micro-B) 端子を持つスマートフォンなど
- 規格:USB2.0規格 (Hi-SPEEDモード) 準拠
- 対応転送速度:480Mbps
- 使用目的・用途:USB (A) 端子を持つパソコンとUSB (Micro-B) 端子を持つスマートフォンなどの機器とのデータ通信および、USB (Micro-B) 端子を持つスマートフォンなどの機器の充電

2A対応 microUSBケーブル

高耐久タイプ



| ケーブル長 | 税込 | 品番 | JANコード |
|-------|--------|----------------|---------------|
| 1.2m | オープン価格 | MPA-AMBS2U12BK | 4953103433779 |

表裏がわかりやすい台形microBコネクタを採用。高出力可能なAC充電器・バッテリーから超急速充電ができるmicroUSBケーブル

スマートフォンの急速充電や高速データ通信にも最適。ノーマルタイプのケーブル



| ケーブル長 | 税込 | 品番 | JANコード | 品番 | JANコード |
|-------|--------|---------------|---------------|---------------|---------------|
| 0.2m | オープン価格 | MPA-AMB2U02BK | 4953103433809 | MPA-AMB2U02WH | 4953103433816 |
| 0.8m | オープン価格 | MPA-AMB2U08BK | 4953103433823 | MPA-AMB2U08WH | 4953103433830 |
| 1.2m | オープン価格 | MPA-AMB2U12BK | 4953103433847 | MPA-AMB2U12WH | 4953103433854 |

- 断線しにくいロングブッシュ構造、高耐久メッシュケーブルを採用
- 高密度配線によりスリムながらも通常の10倍以上の耐久力を実現※当社比

【共通特長】

- USB (Aタイプ:メス)のインターフェースを持つAC充電器やモバイルバッテリー、パソコンに、USB (microBタイプ:メス)のインターフェースを持つスマートフォンなどの機器を接続し、充電やデータ通信ができるmicroUSBケーブル
- 電圧降下を最小限に抑える設計でスマートフォンの充電性能を十分に発揮できます
- 高出力可能なAC充電器やモバイルバッテリーと合わせて利用することで、充電時間を大幅に短縮可能※1、※2

※1:スマートフォンが1A以上の電流での充電に対応している必要があります
 ※2:安全のため、定格出力1.5A以上のAC充電器やモバイルバッテリーをご利用ください

【共通仕様】

- コネクタ形状:USB (A) オス - USB (Micro-B) オス
- 対応機種:USB (A) オス側:USB (A) 端子を持つパソコン及びAC充電器、モバイルバッテリーなど/USB (Micro-B) オス側:USB (Micro-B) 端子を持つスマートフォンなど
- 規格:USB2.0規格 (Hi-SPEEDモード) 準拠
- 対応転送速度:480Mbps
- 使用目的・用途:USB (A) 端子を持つパソコンとUSB (Micro-B) 端子を持つスマートフォンなどの機器とのデータ通信および、USB (Micro-B) 端子を持つスマートフォンなどの機器の充電

細くて取り回しのよい直径3.5mmのスリムタイプ



| ケーブル長 | 税込 | 品番 | JANコード |
|-------|--------|---------------|---------------|
| 0.8m | オープン価格 | MPA-AMB2U08BK | 4953103433946 |
| 1.2m | オープン価格 | MPA-AMB2U12BK | 4953103433960 |

【共通仕様】

- コネクタ形状:USB (A) オス - USB (Micro-B) オス
- 対応機種:USB (A) オス側:USB (A) 端子を持つパソコン及びAC充電器、モバイルバッテリーなど/USB (Micro-B) オス側:USB (Micro-B) 端子を持つスマートフォンなど
- 規格:USB2.0規格 (Hi-SPEEDモード) 準拠
- 対応転送速度:480Mbps
- ※対応機種の最新情報は弊社ホームページでご確認ください

Lightning変換アダプタ付microUSBケーブル

iPhone/Androidスマートフォンどちらにも使える。

Lightningコネクタ搭載機器とmicro-Bコネクタ搭載機器の充電/データ通信ができるLightning変換アダプタ付きmicroUSBケーブル。

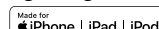

Apple認証品



| ケーブル長 | 税込 | 品番 | JANコード |
|-------|--------|----------------|---------------|
| 0.3m | ¥3,091 | MPA-AMBLAD03WH | 4549550175005 |
| 0.7m | ¥3,234 | MPA-AMBLAD07WH | 4549550175012 |
| 1.2m | ¥3,388 | MPA-AMBLAD12WH | 4549550175029 |

- USB2.0(micro-B)端子をLightning端子に変換できるアダプタが付いたmicroUSBケーブルです。
- 交換アダプタを着脱することで、Lightning端子搭載機器、micro-B端子搭載機器の両方をパソコンやAC充電器と接続して充電/データ通信することができます。

- ※iPadはパソコンからは充電できません。
- バンパーケースなどにも挿しやすいくスリムコネクタを採用しています。
- コネクタをホリコリから守るコネクタキャップが付属しています。コネクタキャップを使用しない際は、ケーブルにクリップしておくことができます。
- 使用目的・用途:USB A 端子を持つPC及びAC充電器とLightning端子を搭載したiPhone,iPad,iPod、又はmicro-B端子を搭載したスマートフォン、タブレットを接続し、充電・データ通信が可能です。※iPadはパソコンからは充電出来ません。
- 対応機種:iPhone 13 Pro Max,iPhone 13 Pro,iPhone 13,iPhone 13 mini,iPhone 11 Pro Max,iPhone 11 Pro,iPhone 11,iPhone XS Max,iPhone XS,iPhone XR,iPhone X,iPhone 8 Plus,iPhone 8,iPhone 7 Plus,iPhone 7,iPhone SE,iPhone 6s Plus,iPhone 6 Plus,iPhone 6,iPhone 5s,iPad (9th generation),iPad (8th generation),iPad Pro 10.5-inch,iPad Pro 12.9-inch (2nd generation),iPad Pro 9.7-inch,iPad Pro 12.9-inch (1st generation),iPad Air (3rd generation),iPad Air 2,iPad Air mini (5th generation),iPad mini 4,iPad mini 3,iPad mini 2,iPad (7th generation),iPad (6th generation),iPod touch(7th generation),iPod touch(6th generation)
- コネクタ形状1:Lightning(オス)-USB micro-B(メス) ■コネクタ形状2:USB micro-B(オス)-USB A(オス)
- スリムタイプコネクタ(10.3×6.9[mm])を採用しておりますが、万が一ケースなどが干渉し、挿入しにくい場合は、ケースなどを外してご使用ください。
- ※Lightning端子搭載機器を充電する場合は、AC充電器はAPPLE社製品に対応したものを御使用ください。

3in1スマートフォン用USBケーブル

Lightningコネクタ搭載機器、USB Type-Cコネクタ搭載機器、USB micro-Bコネクタ搭載機器の充電/データ通信ができる、変換アダプタつきUSB micro-Bケーブル。



Apple認証品

| ケーブル長 | 税込 | 品番 | JANコード | 品番 | JANコード |
|-------|--------|-----------------|---------------|-----------------|---------------|
| 0.3m | ¥3,542 | MPA-AMBLCAD03BK | 4549550175036 | MPA-AMBLCAD03WH | 4549550175043 |
| 1.2m | ¥3,861 | MPA-AMBLCAD12BK | 4549550175050 | MPA-AMBLCAD12WH | 4549550175067 |

- USB2.0(micro-B)端子をLightning端子、USB Type-C端子に変換できるアダプタがついた、USB micro-Bケーブルです。
- 交換アダプタを着脱することで、Lightning端子搭載機器、USB Type-C端子搭載機器、加熱式タバコも含めたUSB micro-B端子搭載機器をパソコンやモバイルバッテリー、ACアダプタと接続して充電/データ通信することができます。
- ※iPadはパソコンからは充電できません。
- コネクタをホリコリから守るコネクタキャップが付属しています。コネクタキャップを使用しない際は、ケーブルにクリップしておくことができます。
- 難燃性の素材を使用し、安全性を高めています。
- 使用目的・用途:USB A 端子を持つPC及びAC充電器とLightning端子を搭載したiPhone,iPad,iPod、USB micro-BまたはUSB Type-C端子を搭載したスマートフォン、タブレットを接続し、充電・データ通信が可能です。
- ※iPadはパソコンからは充電出来ません。
- 対応機種:iPhone 13 Pro Max,iPhone 13 Pro,iPhone 13,iPhone 13 mini,iPhone 11 Pro Max,iPhone 11 Pro,iPhone 11,iPhone XS Max,iPhone XS,iPhone XR,iPhone X,iPhone 8 Plus,iPhone 8,iPhone 7 Plus,iPhone 7,iPhone SE,iPhone 6s Plus,iPhone 6 Plus,iPhone 6,iPhone 5s,iPad (9th generation),iPad (8th generation),iPad Pro 10.5-inch,iPad Pro 12.9-inch (2nd generation),iPad Pro 9.7-inch,iPad Pro 12.9-inch (1st generation),iPad Air (3rd generation),iPad Air 2,iPad Air,iPad mini (5th generation),iPad mini 4,iPad mini 3,iPad mini 2,iPad (7th generation),iPad (6th generation),iPod touch(7th generation),iPod touch(6th generation)
- コネクタ形状1:Lightning(オス)-USB micro-B(メス) ■コネクタ形状2:USB Type-C(オス)-USB micro-B(メス) ■コネクタ形状3:USB micro-B(オス)-USB A(オス)
- 本製品はUSB Power Delivery非対応です。

2A対応充電専用microUSBケーブル

オープン価格

表裏がわかりやすい台形microBコネクタを採用。高出力可能なAC充電器・バッテリーから超急速充電ができる充電専用microUSBケーブル

スマートフォンの超急速充電ができる



| ケーブル長 | 品番 | JANコード | 品番 | JANコード |
|-------|----------------|--------------|----------------|--------------|
| 0.2m | MPA-AMBC2U02BK | 495310433881 | | |
| 1.2m | | | MPA-AMBC2U12WH | 495310433915 |

【共通仕様】

- コネクタ形状:USB (A) オス - USB (Micro-B) オス
- 対応機種:USB (A) オス側:USB (A) 端子を持つAC充電器、モバイルバッテリーなど/USB (Micro-B) オス側:USB (Micro-B) 端子を持つスマートフォンなど
- 使用目的・用途:USB (Micro-B) 端子を持つスマートフォンなどの機器の充電
- ※本ケーブルではスマートフォンの画像ファイル・データファイルのパソコンへの転送はできません

※表記価格は全て税込価格です。

ケーブル

工事ソリューション

ネットワークカメラ

無線LAN/有線LAN/スイッチングハブ

LANケーブル

NAS

ハードディスク/DVD/CDプレーヤー

カスタムPC

ZEROSHOCK

タブレット

デジタルサイン/TV会議システム

USBメモリ

SDメモリーカード

メモリ

リニアライ

外付けSSD/メモリモジュール

マウス

キーボード/テンキーボード

WEBカメラ

ヘッドセット

スタンドマイク

ドキュメント/USBハブ

スキャナ

USB/Type-C/USB延長ケーブル/スマートフォン用ケーブル/変換アダプタ

テレビ用アクセサリ

IEEE1394/プリンターケーブル/SATAケーブル

HDMIケーブル/交換アダプタ

切替器/分配器

電源タップ/ケーブルその他

アクセサリ/セキュリティ/耐震用品

OAフィルター

キーボードカバー/ノートケーブル/スタンド/冷却用品

クリーナー

マウスパッド

キャリングバッグ/インナーバッグ

カメラアクセ/電子辞書用品

メディアケース

ラベル/用紙

ラック/保管庫/デジタル

サイネージスタンド

スマートフォン用ケース/フィルム/モバイルバッテリー

車載アクセサリ

スマートフォン用アクセサリ

タブレット用アクセサリ

スピーカー

オーディオプレーヤー用アクセサリ

テレビ用アクセサリ

AVケーブル

アルコールチェッカー/体組成計

詳しくはWEBをチェック



- ケーブル
- 工事ソリューション
- ネットワークカメラ
- 無線LAN/有線LAN/スイッチングハブ
- LANケーブル
- NAS
- ハードディスク/DVD/CDプレーヤー
- カスタムPC
- ZEROSHOCKタブレット
- デジタルサインage/TV会議システム
- USBメモリ
- SDメモリーカード
- メモリ
- リーダーライタ
- 外付けSSD/メモリモジュール
- マウス
- キーボード/テンキーボード
- WEBカメラ
- ヘッドセット
- スタンドマイク
- ドッキングステーション/USBハブ
- スキャナ
- USB/Type-C/USB延長ケーブル/スマートフォン用ケーブル/変換アダプタ
- テレビ用アクセサリ
- IEEE1394/プリンターケーブル/SATAケーブル
- HDMIケーブル/変換アダプタ
- 切替器/分配器
- 電源タップ/ケーブルその他アクセサリ
- セキュリティ/耐震用品
- OAフィルター
- キーボードカバー/ノートPCケーブル/スタンド/冷却用品
- クリーナー
- マウスパッド
- キャリングバッグ/インナーバッグ
- カメラアクセ/電子辞書用品
- メディアケース
- ラベル/用紙
- ラック/保管庫/デジタルサインスタンド
- スマートフォンケース/フィルム/モバイルバッテリー
- 車載アクセサリ
- スマートフォン用アクセサリ
- タブレット用アクセサリ
- スピーカー
- オーディオプレーヤー用アクセサリ
- テレビ用アクセサリ
- AVケーブル
- アルコールウェット/体組成計

スマートフォン用ケーブル/スマートフォン用変換アダプタ/スマートフォン用変換ケーブル

microUSBケーブル | スマートフォンの充電・データ転送に最適なMicro-USBケーブル

4種の長さを選べる、使いやすいスタンダードタイプ

| ケーブル長 | 税 込 | 品 番 | JANコード |
|-------|--------|--------------|---------------|
| 0.15m | ¥715 | MPA-AMBO15BK | 4953103241411 |
| 1.0m | ¥1,177 | MPA-AMB10BK | 4953103241428 |
| 1.5m | ¥1,419 | MPA-AMB15BK | 4953103241435 |
| 2.0m | ¥1,551 | MPA-AMB20BK | 4953103241442 |

【共通特長】
 ■USB認証品 ■外部ノイズの干渉を受けにくい2重シールドケーブルを採用
 ■USB(Aタイプ)のインターフェイスを持つパソコンに、USB(Micro-Bタイプ)のインターフェイスを持つXperia™やHTC Desireなどのスマートフォンを接続し、充電やデータ転送が可能
 ■サビなどに強く信号劣化を抑える金メッキピンを採用

【共通仕様】
 ■対応機種: USB(A)オス側/USB(A)端子を持つパソコンおよび充電器、USB Micro-B(オス)側/USB Micro-B端子を持つスマートフォンなど
 ■コネクタ形状: USB(A)オス-USB Micro-B(オス) ■規格: USB2.0規格(HI-SPEEDモード) 認証

極細タイプ

| ケーブル長 | 税 込 | 品 番 | JANコード |
|-------|--------|---------------|---------------|
| 0.5m | ¥1,210 | MPA-AMBXL05BK | 4953103920705 |
| 1.0m | ¥1,331 | MPA-AMBXL10BK | 4953103920712 |
| 2.0m | ¥1,694 | MPA-AMBXL20BK | 4953103920736 |

【共通特長】
 ■直径2.5mmの細く取り回ししやすい極細ケーブルを使用 ■外部ノイズの干渉を受けにくいツイストペアケーブル(通信線)

【共通仕様】
 ■対応機種: USB(A)オス側/USB(Aタイプ)端子を持つパソコン及び充電器、USB(Micro-B)オス側/USB(Micro-B)端子を持つスマートフォンなど
 ■コネクタ形状: USB(A)オス-USB(Micro-B)オス ■プラグメッキ仕様: 金メッキピン

USB3.1ケーブル(Type-C-Standard-A)

[Certified SUPERSPEED+ USB(USB3.1)]の正規認証品、Type-C端子搭載のスマートフォンに接続して超高速データ転送が可能



長さ 0.15m **MPA-AFCM01NBK** 税込 ¥3,036 4953103481879

■対応機種: USB Type-C端子搭載のスマートフォン及びUSB Standard-A端子搭載のケーブル/周辺機器
 ■コネクタ形状: USB Type-Cオス-USB3.1 Standard-Aメス ■規格: USB3.1規格正規認証品
 ■対応転送速度: 最大5Gbps ※理論値 ■ケーブル長: 0.15m ※コネクタ含む ■ケーブル太さ: 4.5mm

スマートフォン/タブレットPC用 変換アダプタ(USB A-Micro-B)

スマートフォン/タブレットPCでUSB機器が使える変換アダプタ



MPA-MAEMCB010BK

税込 ¥1,331 4953103883826

■USB Aコネクタ[オス]をUSB Micro-Bコネクタ[オス]に変換するアダプタ
 ■USB Micro-Bコネクタを持ち、USBホスト機能に対応するスマートフォン/タブレットPCに、マウス・USBメモリなどのUSB機器を接続可能 ※
 ※対応するスマートフォン/タブレットPC、USB機器でのみお使いいただけます
 ■対応機種: USB(Micro-B)オス側/USBホスト機能対応のスマートフォン/タブレットPC、USB A(メス)側/対応するUSB機器
 ■コネクタ形状: USB A(メス)-USB(Micro-B)オス
 ※最新の対応情報は弊社ホームページでご確認ください



USB3.1アダプタ(Type-C-Standard-A)

新規規格USB Type-Cコネクタを搭載したスマートフォンのUSB Type-C端子をUSB Standard-Aメスに変換し、USB Standard-A端子搭載のUSB機器の接続が可能



EU RoHS 指令準拠

MPA-AFCMADBK

税込 ¥1,441 4953103497603

■対応機種: USB Type-C端子搭載のスマートフォン及びUSB Standard-A端子搭載のケーブル/周辺機器
 ■対応転送速度: 最大5Gbps ※理論値
 ■コネクタ形状: USB Type-Cオス-USB3.1 Standard-Aメス

USB2.0変換アダプタ(Type-C-micro-B) 認証品

USB micro-BケーブルをUSB Type-C端子に変換できるアダプタ!



MPA-MBFCMADNBK (ブラック) 4953103350090
MPA-MBFCMADNPN (ピンク) 4953103350106
MPA-MBFCMADNWH (ホワイト) 4953103350113
MPA-MBFCMADNWHF (フェイス) 4953103350120

■お手持ちのUSB micro-BケーブルをUSB Type-C端子に変換できるアダプタ
 ■信頼性の高い製品たる証であるUSB IF正規認証品
 ■最大5V、3Aの大電流を送電可能でスマートフォンを超急速充電に対応※
 ※ご使用になるパソコン・AC充電器などの性能によって供給される電流値が異なります
 ■対応機種: Xperia XZ1・Xperia XZs・AQUOS sense・Galaxy note 8・Galaxy S8・Galaxy S8+
 ■対応機種: USB2.0 micro-B(メス)側/USB micro-B端子搭載のケーブルなど USB2.0 USB Type-C(オス)側/USB Type-C端子搭載のスマートフォン
 ■コネクタ形状: USB2.0 micro-B(メス)-USB2.0 USB Type-C(オス)
 ※USB3.1/3.0/2.0のUSB-Type-C端子に接続可能 ※ご購入前に必ず対応機種をご確認ください。最新情報は当社ホームページをご覧ください
 ※注意: 本製品はUSB Power Delivery非対応です

EU RoHS 指令準拠

Lightning変換アダプタ | microUSB(B)コネクタをLightningコネクタに変換し、充電とデータ転送ができる変換アダプタ

Made for iPhone | iPad | iPod Apple認証品



MPA-MBLADWH

税込 ¥2,090 454950175418

■microUSB(B)ケーブルに接続することでmicroUSB(B)コネクタをLightningコネクタに変換し、Lightningコネクタ搭載製品を充電/データ転送できる変換アダプタです。
 ■持ち運びに便利なコンパクトサイズです。
 ■コネクタ形状1: Lightningコネクタ(オス) ■コネクタ形状2: USB microBコネクタ(メス)
 ■使用目的: USB microBコネクタをLightningコネクタに変換するアダプタ、USB(A)端子を持つPC及び充電器に接続されたmicroUSBケーブルとLightningコネクタを搭載したiPhone,iPad,iPodを接続し、充電・データ転送が可能です。※iPadはPCからは充電出来ません。
 ■対応機種: iPhone 13 Pro Max,iPhone 13 Pro,iPhone 13,iPhone 13 mini,iPhone 12 Pro Max,iPhone 12 Pro,iPhone 12 mini,iPhone 11 Pro Max,iPhone 11 Pro,iPhone 11,iPhone XS Max,iPhone XS,iPhone XR,iPhone X,iPhone 8 Plus,iPhone 8,iPhone 7 Plus,iPhone 7,iPhone SE,iPhone 6s Plus,iPhone 6s,iPhone 6,iPhone 5s,iPad(9th generation),iPad(8th generation),iPad Pro 10.5-inch,iPad Pro 12.9-inch(2nd generation),iPad Pro 9.7-inch,iPad Pro 12.9-inch(1st generation),iPad Air(3rd generation),iPad Air 2,iPad Air,iPad mini(5th generation),iPad mini 4,iPad mini 3,iPad mini 2,iPad(7th generation),iPad(6th generation),iPad(5th generation),iPod touch(7th generation),iPod touch(6th generation)

イヤホン・ヘッドホン用 USB Type-C変換ケーブル

USB Type-C端子搭載のスマートフォンやタブレットで、いつものイヤホン・ヘッドホンが使える



EHP-C35BK

ブラック 4953103357389



EHP-C35WH

ホワイト 4953103357396

■USB Type-C端子搭載スマートフォンやタブレットに接続することで、3.5mmステレオミニ端子のイヤホン・ヘッドホンが使用できるUSB Type-C変換ケーブル
 ■3.5mm4極ステレオミニジャック搭載で、マイク付きイヤホンにも対応
 ■対応機種: 3.5mmステレオミニプラグを搭載したイヤホンやヘッドホンおよび、USB Type-C端子からの音声出力に対応したスマートフォンやタブレットなど
 ■コネクタ形状: USB Type-Cオス-3.5mm4極ステレオミニジャック
 ■ケーブル長: 約0.1m ※コネクタを含む

EU RoHS 指令準拠

USB Type-C端子搭載スマートフォン/タブレットで、いつものイヤホン・ヘッドホンが使えるようになるUSB Type-C変換ケーブル

税込 各 ¥2,145



EHP-C35DS01BK

ブラック 4953103374874



EHP-C35DS01SV

シルバー 4953103374881

■USB Type-C端子をφ3.5mmステレオミニ端子に変換するイヤホン・ヘッドホン用USB Type-C変換ケーブル
 ■USB Type-C端子搭載スマートフォン/タブレットに接続することで、φ3.5mmステレオミニ端子のイヤホン・ヘッドホンが使用可能
 ■マイク付きイヤホンに対応し、音楽鑑賞だけでなく通話も可能
 ■対応機種: φ3.5mm端子を搭載したイヤホンおよびヘッドホンやUSB Type-C端子からの音声出力に対応したスマートフォンおよびタブレット
 ■コネクタ形状: USB Type-Cオス-3.5mm4極ステレオミニジャック
 ■ケーブル長: 約0.1m ※コネクタを含む

EU RoHS 指令準拠

※表記価格は全て税込価格です。

※最新の対応情報はHPでご確認ください



スマートフォン用変換ケーブル/変換アダプタ

Lightning-φ3.5mmステレオミニジャック変換ケーブル | 税込 各 ¥2,728

Lightningコネクタをφ3.5mmイヤホンジャックに変換できる、耐久性とデザイン性を兼ね備えた変換ケーブル



- Lightningコネクタをφ3.5mmイヤホンジャックに変換できる変換ケーブル
- Lightningコネクタ搭載機器とφ3.5mmステレオミニプラグを搭載したイヤホンやヘッドフォンを接続し、音楽鑑賞や通話が可能 ※通話は、4極仕様のマイク付きイヤホンやヘッドフォンを使用した場合に限りです
- 対応機種: Lightning端子からの音声出力に対応したスマートフォンおよびタブレット
- コネクタ形状: Lightningオス・3.5mm4極ステレオミニジャック
- ケーブル長: 約0.1m ※コネクタ含む

ハイレゾ対応 給電付き USB Type-C変換ケーブル(高耐久モデル) | 税込 各 ¥4,477

スマホ/タブレットの音声出力に対応したUSB Type-C™端子を3.5mmステレオミニ端子と給電専用USB Type-C™ポートの2つに変換するハイレゾ対応音声変換ケーブルです。



- 本製品搭載のUSB Type-C™給電専用ポートに電源アダプターを接続することで、音楽を聴きながら端末を充電することができます。
- 音楽や映画も高音質で楽しめる最大192kHz/16bitに対応したDACを搭載しております。
- 対応機種: USB Type-C™端子からの音声出力に対応したスマートフォンおよびタブレット(端末からの出力は、アナログ・デジタル両対応)
- コネクタ形状: USB Type-C™ ■ポート形状1: 3.5mm4極ステレオミニジャック
- ポート形状2: USB Type-C™ ■ポート(充電用)

USB Type-C™ to 3.5mm 音声変換ケーブル(DAC搭載) | 税込 各 ¥1,793

スマホ/タブレットの音声出力に対応したUSB Type-C™端子を3.5mmステレオミニ端子に変換する音声変換ケーブルです。DAC搭載により、デジタル信号/アナログ信号の両方に対応できます。



- 最大48kHz/16bitに対応したDACを搭載しております。
- マイク付きイヤホンに対応し、音楽鑑賞だけでなく通話も可能です。
- ドライバー不要で、機器同士を接続するだけで使用可能です。
- 対応機種: USB Type-C™端子からの音声出力に対応したスマートフォンおよびタブレット(端末からの出力は、アナログ・デジタル両対応)
- コネクタ形状: USB Type-C™ ■ポート形状: 3.5mm4極ステレオミニジャック
- ケーブル長: 約5.0cm(コネクタ含まず)

マイク対応ヘッドホン・イヤホン用延長コード(バンド付属)

マイク対応φ3.5mm4極ステレオミニプラグを持つヘッドホン・イヤホンを接続する時に便利な延長ケーブルです。コードをまとめることが出来るバンドを付属しており、収納や持ち運びにも便利です。

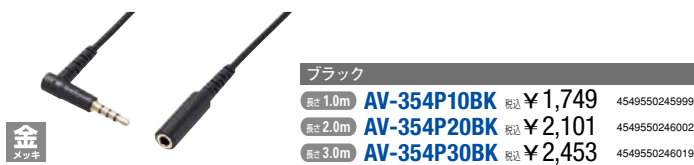

- コネクタには、通常よりプッシュを長くすることでプラグ部分にかかる負担を軽減するロングプッシュ構造を採用しています。
- 耐久性が高く、スマートフォン・オーディオプレーヤー本体を操作する際に邪魔になりにくいL字コネクタを採用しています。
- 内部線材どうしの摩擦による劣化を防ぐファイラーを内蔵しています。
- 対応機種: φ3.5mmステレオミニプラグを搭載したヘッドホン・イヤホン及び、φ3.5mmステレオミニプラグを搭載したパソコン及びゲーム機等
- コネクタ形状: φ3.5mm4極ステレオミニプラグ(φ3.5mm4極ステレオミニプラグ(L型) CTIA規格準拠
- OFC: 99.99%OFC

Lightning-φ3.5変換AUXケーブル(ストレート-ストレート)

iPhoneやiPadなどのLightningコネクタ搭載機器の音楽をスピーカーやカーステレオで再生するLightning-φ3.5変換AUXケーブル



- iPhoneやiPadなどのLightningコネクタ搭載機器と、スピーカーやコンボ、カーステレオ、Bluetooth®スピーカーφ3.5 AUX INポートを接続することで、手軽に音楽を楽しむLightning-φ3.5変換AUXケーブル
- 目立たず配線や収納がしやすい、直径1.8mmのスリムケーブル
- 目立たず、スマートフォンや音楽プレーヤーのケースに干渉しにくいコンパクトなコネクタを採用
- 対応機種: φ3.5mmステレオミニプラグ搭載のスピーカー・ヘッドホン・カーナビ・カーステレオおよびLightningコネクタ搭載のiPhone・iPad・iPodなど
- コネクタ形状1: φ3.5mm 3極ミニプラグ(ストレート) ■ コネクタ形状2: Lightningオス(ストレート)

Lightning-φ3.5変換AUXケーブル(ストレート-L)

iPhoneやiPadなどのLightningコネクタ搭載機器の音楽をスピーカーやカーステレオで再生するLightning-φ3.5変換AUXケーブル



- iPhoneやiPadなどのLightningコネクタ搭載機器と、スピーカーやコンボ、カーステレオ、Bluetooth®スピーカーφ3.5 AUX INポートを接続することで、手軽に音楽を楽しむLightning-φ3.5変換AUXケーブル
- 目立たず配線や収納がしやすい、直径1.8mmのスリムケーブル
- 目立たず、スマートフォンや音楽プレーヤーのケースに干渉しにくいコンパクトなコネクタを採用
- 対応機種: φ3.5mmステレオミニプラグ搭載のスピーカー・ヘッドホン・カーナビ・カーステレオおよびLightningコネクタ搭載のiPhone・iPad・iPodなど
- コネクタ形状1: φ3.5mm 3極ミニプラグ(L字) ■ コネクタ形状2: Lightningオス(ストレート)

φ3.5mmミニプラグ変換ケーブル | 税込 各 ¥1,595

スマホ用マイク付きイヤホンがPCで、PC用ヘッドセットがスマホで使える変換ケーブル!

お手持ちのスマホ/タブレット用マイク付きイヤホンがパソコンで使える

4極ステレオミニジャック ⇒ マイク用ミニプラグ + ヘッドホン用ミニプラグ

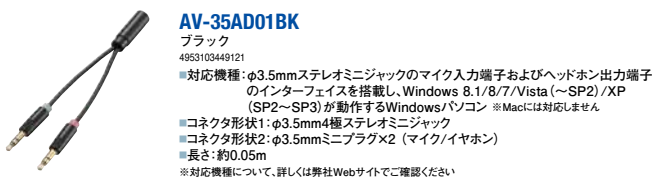

- 出張時や旅行者のニーズを細かくサポートする"Concierjet(コンシェルジュ)シリーズ"の変換アダプタ
- 航空機の座席にあるφ3.5mmデュアルジャックをφ3.5mmステレオミニジャックに変換
- お手持ちのイヤホン・ヘッドホンを機内のφ3.5mmデュアルジャックで使用可能
- 座席での動作の邪魔にならないコンパクトサイズ
- プラグ部分には、サビなどに強く、信号劣化を抑える金メッキを使用 ※本製品は、全ての航空機内での使用を保証するものではありません ※本製品の使用確認については、搭乗される航空会社にお問い合わせください
- 対応機種: φ3.5mmデュアルプラグ側/航空機内のφ3.5mmデュアルジャック
- φ3.5mmステレオミニプラグ側/φ3.5mmステレオミニプラグを持つイヤホンまたはヘッドホン
- コネクタ形状: φ3.5mmデュアルプラグ - φ3.5mmステレオミニジャック

お手持ちのパソコン用のヘッドセットが4極ミニジャックのスマホ/タブレットで使える

マイク用ミニプラグ + ヘッドホン用ミニプラグ ⇒ 4極ミニプラグ



- 対応機種: φ3.5mm 4極ミニジャックを搭載したスマートフォンおよびタブレット
- コネクタ形状1: φ3.5mmステレオミニジャック×2 (マイク/イヤホン)
- コネクタ形状2: φ3.5mm4極ミニプラグ
- 長さ: 約0.05m
- ※対応機種について、詳しくは弊社Webサイトでご確認ください

航空機内用φ3.5mmデュアルジャック変換アダプタ | 税込 各 ¥935

お手持ちのステレオヘッドホンなどが飛行機の座席のイヤホンジャックで使える!



- 出張時や旅行者のニーズを細かくサポートする"Concierjet(コンシェルジュ)シリーズ"の変換アダプタ
- 航空機の座席にあるφ3.5mmデュアルジャックをφ3.5mmステレオミニジャックに変換
- お手持ちのイヤホン・ヘッドホンを機内のφ3.5mmデュアルジャックで使用可能
- 座席での動作の邪魔にならないコンパクトサイズ
- プラグ部分には、サビなどに強く、信号劣化を抑える金メッキを使用 ※本製品は、全ての航空機内での使用を保証するものではありません ※本製品の使用確認については、搭乗される航空会社にお問い合わせください
- 対応機種: φ3.5mmデュアルプラグ側/航空機内のφ3.5mmデュアルジャック
- φ3.5mmステレオミニプラグ側/φ3.5mmステレオミニプラグを持つイヤホンまたはヘッドホン
- コネクタ形状: φ3.5mmデュアルプラグ - φ3.5mmステレオミニジャック

4極延長ヘッドホンケーブル

ヘッドホンケーブルをそのまま延長、マイク付きヘッドホンにも対応



- 対応機種: φ3.5mm 4極ミニジャックを搭載したスマートフォンおよびタブレット
- コネクタ形状1: φ3.5mmステレオミニジャック×2 (マイク/イヤホン)
- コネクタ形状2: φ3.5mm4極ミニプラグ
- 長さ: 約0.05m
- ※対応機種について、詳しくは弊社Webサイトでご確認ください

※最新の対応情報はHPでご確認ください

ケーブル

工事ソリューション

ネットワークカメラ

無線LAN/有線LAN/スイッチングハブ

LANケーブル

NAS

ハードディスク/DVD/CDプレーヤー

カスタムPC

ZEROSHOCK

タブレット/デジタルサイン/TV会議システム

USBメモリ

SDメモリーカード

メモリ/リーダライ

外付けSSD/メモリモジュール

マウス

キーボード/テンキーボード

WEBカメラ

ヘッドセット

スタンドマイク

ドッキングステーション/USBハブ

スキャナ

USB/Type-C/USB延長ケーブル

スマートフォン用ケーブル/変換アダプタ

テレビ用アクセサリ

IEEE1394/プリンターケーブル/SATAケーブル

HDMIケーブル/変換アダプタ

切替器/分配器

電源タップ/ケーブルその他

アクセサリ/セキュリティ/耐震用品

OAフィルター

キーボードカバー/ノートPCケーブル/スタンド/冷却用品

クリーナー

マウスパッド

キャリングバッグ/インナーバッグ

カメラアクセ/電子辞書用品

メディアケース

ラベル/用紙

ラック/保管庫/デジタルサイネージスタンド

スマートフォン用アクセサリー

タブレット用アクセサリー

スピーカー

オーディオプレーヤー用アクセサリー/テレビ用アクセサリ

アルコールチェッカー/体組成計

詳しくはWEBをチェック



ケーブル

工事ソリューション

ネットワークカメラ

無線LAN/有線LAN/スイッチングハブ

LANケーブル

NAS

ハードディスク/DVD/CDプレーヤー

カスタムPC

ZEROSHOCK

タブレット

デジタルサイン/TV会議システム

USBメモリ

SDメモリーカード

メモリ

リーディングライト

外付けSSD/メモリモジュール

マウス

キーボード/テンキーボード

WEBカメラ

ヘッドセット

スタンドマイク

ドキュメントステーション/USBハブ

スキャナ

USB/Type-C/USB延長ケーブル

スマートフォン用ケーブル/変換アダプタ

テレビ用アクセサリ

IEEE1394/プリンターケーブル/SATAケーブル

HDMIケーブル/変換アダプタ

切替器/分配器

電源タップ/ケーブルその他

アクセサリ

セキュリティ/耐震用品

OAフィルター

キーボードカバー/ノートPCケーブル/スタンド/冷却用品

クリーナー

マウスパッド

キャリングバッグ/インナーバッグ

カメラアクセサリ/電子辞書用品

メディアケース

ラベル/用紙

ラック/保管庫/デジタル

サイバースタンド

スマートフォンのフィルム/モバイルバッテリー

車載アクセサリ

スマートフォン用アクセサリ

タブレット用アクセサリ

スピーカー

オーディオプレーヤー用アクセサリ

テレビ用アクセサリ

AVケーブル

アルコールウェット/体組成計

詳しくはWEBをチェック

QRコード

QRコード

QRコード

QRコード

QRコード

QRコード

QRコード

QRコード

QRコード

オーディオ用アクセサリ/スマートフォン用テレビアンテナケーブル/タブレット用変換アダプタ

オーディオ分配アダプター

オーディオ出力を分配できる! 複数端末音のミックスや、音楽の分配ができる4極対応3.5φアナログ分配アダプター。



3分配
EHP-35AD03BK ブラック
税込 ¥2,926 4549550242523
■インターフェイス:3.5φ4極ミニジャック×4
※どのジャックでも音声入力及び出力端子としてご利用いただけます。

5分配
EHP-35AD05BK ブラック
税込 ¥3,311 4549550242530
■インターフェイス:3.5φ4極ミニジャック×6
※どのジャックでも音声入力及び出力端子としてご利用いただけます。

- 各ケーブルを同じ方向に配線できるデザインなので、すっきり配線できます。
- スマートフォンやゲーム機などの端末との接続用4極3.5φミニプラグケーブルを付属しています。
- 対応確認済みのイヤホン及びヘッドホン型番: EHP-CS3520MBK、HS-EP15TBK、EHP-MC3520BK、EHP-CN300MWH、EHP-CS3520MWH

- 【共通仕様】
- 対応機種: 3.5φミニプラグを搭載したヘッドホン・イヤホン及び、3.5φミニプラグを搭載したスマートフォン・ゲーム機等
 - ケーブル長: 約0.5m (付属ケーブル) ※コネクタ含まず ■ケーブル太さ: 2.6mm

マイク対応ヘッドホン・イヤホン用延長コード

マイク対応φ3.5mm4極ステレオミニプラグを持つヘッドホン・イヤホンを接続する時に便利な延長ケーブルです。



ブラック

| | | | |
|---------|-----------------------|-----------|---------------|
| 長さ 1.0m | EHP-35EL4P10BK | 税込 ¥1,133 | 4549550246125 |
| 長さ 2.0m | EHP-35EL4P20BK | 税込 ¥1,386 | 4549550246149 |
| 長さ 3.0m | EHP-35EL4P30BK | 税込 ¥1,650 | 4549550246163 |



ホワイト

| | | | |
|---------|-----------------------|-----------|---------------|
| 長さ 1.0m | EHP-35EL4P10WH | 税込 ¥1,133 | 4549550246132 |
| 長さ 2.0m | EHP-35EL4P20WH | 税込 ¥1,386 | 4549550246156 |
| 長さ 3.0m | EHP-35EL4P30WH | 税込 ¥1,650 | 4549550246170 |

- コネクタには、通常よりプッシュを長くすることでプラグ部分にかかる負担を軽減するロングプッシュ構造を採用しています。
- 内部線材どうしの摩擦による劣化を防ぐフラーを内蔵しています。
- 耐久性が高く、スマートフォン・オーディオプレーヤー本体を操作する際に邪魔にならないL字コネクタを採用しています。
- 太く頑丈な30AWG線材を使用しているため、延長による伝送ロスを徹底的に抑えます。
- 対応機種: φ3.5mmステレオミニプラグを搭載したヘッドホン・イヤホン及び、φ3.5mmステレオミニプラグを搭載したパソコン及びゲーム機等
- コネクタ形状: φ3.5mm4極ステレオミニプラグ・φ3.5mm4極ステレオミニプラグ(L型) CTIA規格準拠 ■OFC: 99.99%OFC

マイク対応ヘッドホン・イヤホン用延長コード(高耐久モデル)

断線に強い! 8万回の屈曲試験に合格した高耐久モデルで、マイク対応φ3.5mm4極ステレオミニプラグを持つヘッドホン・イヤホンを接続する時に便利な延長ケーブルです。



ブラック

| | | | |
|---------|------------------------|-----------|---------------|
| 長さ 1.0m | EHP-35ELS4P10BK | 税込 ¥1,386 | 4549550246187 |
| 長さ 2.0m | EHP-35ELS4P20BK | 税込 ¥1,650 | 4549550246200 |
| 長さ 3.0m | EHP-35ELS4P30BK | 税込 ¥1,903 | 4549550246224 |



ホワイト

| | | | |
|---------|------------------------|-----------|---------------|
| 長さ 1.0m | EHP-35ELS4P10WH | 税込 ¥1,386 | 4549550246194 |
| 長さ 2.0m | EHP-35ELS4P20WH | 税込 ¥1,650 | 4549550246217 |
| 長さ 3.0m | EHP-35ELS4P30WH | 税込 ¥1,903 | 4549550246231 |

- 断線に強く、8万回の屈曲試験に合格した高耐久モデルのヘッドホン・イヤホン用延長コードです。
- 配線内部の密度を高め、屈曲に対する耐久力を強化する95%編組シールドを使用しています。
- コネクタには、通常よりプッシュを長くすることでプラグ部分にかかる負担を軽減するロングプッシュ構造を採用しています。
- 耐久性が高く、スマートフォン・オーディオプレーヤー本体を操作する際に邪魔にならないL字コネクタを採用しています。
- 対応機種: φ3.5mmステレオミニプラグを搭載したヘッドホン・イヤホン及び、φ3.5mmステレオミニプラグを搭載したパソコン及びゲーム機等
- コネクタ形状: φ3.5mm4極ステレオミニプラグ・φ3.5mm4極ステレオミニプラグ(L型) CTIA規格準拠 ■OFC: 99.99%OFC

オーディオ2分配ケーブル

オーディオ出力を2分配できる! 1台の端末の音を2つのイヤホンで聴いたり、2人で同時に通話に参加できる4極対応3.5φアナログ分配ケーブル。



EHP-35W02BK ブラック
税込 ¥1,903 4549550242547

- 対応確認済みのイヤホン及びヘッドホン型番: EHP-CS3520MBK、HS-EP15TBK、EHP-MC3520BK、EHP-CN300MWH、EHP-CS3520MWH
- 対応機種: 3.5φミニプラグを搭載したヘッドホン・イヤホン及び、3.5φミニプラグを搭載したスマートフォン・パソコン等
- インターフェイス: 3.5φ4極ミニプラグ・3.5φ4極ミニジャック×2 ■ケーブル長: 約0.2m ※コネクタ含まず ■ケーブル太さ: 2.6mm

スマートフォン用テレビアンテナケーブル

ワンセグ・フルセグ対応のスマホでTVが見られるスマホ用テレビアンテナケーブル



アンテナ内蔵タイプ
長さ 0.1m
MPA-35AT01BK ブラック
税込 ¥1,452 4953103275034



ロッドアンテナタイプ
長さ 0.03m
MPA-35ATR01BK ブラック
税込 ¥2,101 4953103275058

- 対応機種: φ3.5 4極ステレオミニプラグ側/φ3.5mm 4極ステレオミニプラグ搭載のワンセグ・フルセグ対応スマートフォン ※1 φ3.5 4極ステレオミニプラグ側/φ3.5 4極ステレオミニプラグを持つイヤホン、ヘッドホンなど ※2
- コネクタ形状: φ3.5 4極ステレオミニプラグ側/φ3.5 4極ステレオミニプラグ ※1: イヤホン端子がアンテナケーブルに対応しているスマートフォンに限り ※2: 3極、4極ともに対応しています

Type-C変換アダプタ DP PD対応

Power Delivery対応でパソコンを充電しながら映像信号を変換できるUSB Type-C用DisplayPort映像変換アダプタ



AD-CDPDPBK ブラック
税込 ¥6,435 4549550166096

- USB Type-C端子を搭載した機器の映像信号を変換し、DisplayPort入力端子を搭載したディスプレイ・テレビ・プロジェクターなどに出力することができるUSB Type-C用DisplayPort映像変換アダプタです。
- Type-Cコネクタを経由して最大60Wの大電力をデバイス/パソコン本体に供給するUSB Power Deliveryに対応しています。
- 給電専用ポートにUSB Type-C電源アダプタを接続することで、本製品を経由してパソコン本体を充電することができます。
- 4K2K(3840×2160/60Hz)の解像度に対応しています。 ■著作権保護技術の HDCP2.2、DPCP1.0に対応しています。
- 追加したディスプレイを一つの画面として表示するマルチディスプレイと、一台目のディスプレイと同じ画面を表示するミラーリングに対応しています。
- ドライバ不要で、機器同士を接続するだけで使用可能です。
- アダプタの本体内部には、シールド効果が高く、外部ノイズの影響を受けにくい金属シェル構造を採用しています。
- 外部ノイズの干渉を受けにくい3重シールドケーブルを採用しています。
- 対応機種: 映像出力に対応したType-C端子搭載のPC及びDisplayPort端子搭載のモニター等、パソコン本体充電用のPower Delivery対応USB Type-C電源アダプター
- 規格: HDCP2.2、DPCP1.0 ■コネクタ形状: Type-Cオス - DisplayPortメス+Type-Cメス(充電用) ■ケーブルタイプ: ノーマルタイプ ■対応解像度: 4K×2K@60Hz

変換アダプタ

USB Type-C搭載タブレットなどと各種機器を接続できる変換アダプタ

USB2.0 Type-Cオス-USB2.0 micro-Bメス



USB2.0
TB-MBFCMADBK ブラック
税込 ¥1,056 4953103318961

- USB2.0 micro-B端子をタブレットのUSB Type-C端子に変換し、USB機器を接続できるアダプタ
- USB Type-C端子搭載のパソコン・AC充電器に接続することで、最大3Aの大電流を電送可能 ※
- 難燃性の素材を使用し安全性を向上、サビに強く信号劣化の少ない金メッキコネクタ
- ※ご使用になられるパソコン等の性能によって供給される電流値が異なります

変換アダプタ

USB Type-C搭載タブレットなどと各種機器を接続できる変換アダプタ

USB3.1 Type-Cオス - USB3.1 Standard-Aメス



USB3.1
TB-AFCMADBK ブラック
税込 ¥1,837 4953103318954

- USB3.1 Standard-A端子をタブレットのUSB Type-C端子に変換し、USB機器を接続できるアダプタ ※1
- USB2.0の約10倍の転送速度(最大5Gbps:理論値)での超高速データ転送が可能
- USB Type-C端子搭載のパソコン・AC充電器に接続することで、最大3Aの大電流を電送可能 ※2
- ※1: USB Type-C端子搭載のパソコン・AC充電器などに接続し、USB Standard-A端子搭載のケーブル・USB機器を使用することも可能です
- ※2: ご使用になられるパソコン等の性能によって供給される電流値が異なります

- 対応機種: USB2.0 micro-Bメス側/USB micro-B端子搭載のケーブルなど、USB2.0 Type-Cオス側/USB Type-C端子搭載のタブレット ※
- 規格: USB2.0規格準拠 ■コネクタ形状: USB Type-Cオス - USB2.0 micro-Bメス
- 対応転送速度: 最大480Mbps※理論値 ■プラグメッキ仕様: 金メッキ
- ※USB3.1/2.0のUSB Type-C端子に接続可能
- 本製品はUSB PD (PowerDelivery) 非対応です

- 対応機種: USB3.1 Type-Cオス側/USB1 Type-C端子搭載のスマートフォン/タブレット/パソコン・AC充電器など ※1 USB3.1 Standard-Aメス側/USB Standard-A端子搭載のケーブル/パソコン周辺機器 ※2
- 規格: USB3.1規格準拠 ■コネクタ形状: USB3.1 Type-Cオス - USB3.1 Standard-Aメス
- 対応転送速度: 最大5Gbps※理論値 ■プラグメッキ仕様: 金メッキ
- ※1: USB3.1/2.0のUSB Type-C端子に接続可能 ※2: USB3.1/3.0/2.0のUSB Standard-A端子に接続可能
- 本製品はUSB PD (PowerDelivery) 非対応です

※表記価格は全て税込価格です。

※最新の対応情報はHPでご確認ください

タブレット用充電・通信 USB ケーブル/タブレット用変換ケーブル/テレビ用アクセサリ

通信/充電 USB2.0ケーブル

USB Type-C搭載タブレットなどに対応機器を接続できるケーブル
USB2.0 Type-Cオス-USB2.0 Standard-Aメス



ブラック
■USB Standard-A端子搭載パソコン・AC充電器などと USB Type-C端子搭載タブレットとの接続が可能
■USB2.0の規格である「Certified Hi-Speed USB (USB2.0)」の正規認証品
■最大5V.3Aの大電流を伝送可能。タブレットの充電性能を十分に発揮※
※ご使用になれるパソコン・AC充電器などの性能によって供給される電流値が異なります
■対応機種: USB2.0 Type-Cオス側 / USB Type-C端子搭載のタブレットなど※1 USB2.0 Standard-Aオス側 / USB Standard-A端子搭載のパソコン・AC充電器など※2
■規格: USB2.0規格正規認証品
■コネクタ形状: USB2.0 Standard-Aオス-USB2.0 Type-Cオス
■ケーブル長さ: 3.5mm
■対応転送速度: 最大480Mbps※理論値
※1: USB3.1/2.0/USB Type-C端子に接続可能
※2: USB3.1/USB3.0/2.0/USB Standard-A端子に接続可能
■本製品はUSB PD (PowerDelivery) 非対応です

金2重メッキピン

| ケーブル長 | 税込 | 品番 | JANコード |
|-------|--------|------------|---------------|
| 1.0m | ¥1,683 | TB-AC10NBK | 4953103318823 |
| 2.0m | ¥1,980 | TB-AC20NBK | 4953103318847 |

2A対応Micro-USB (A-MicroB) ケーブル

1.5A超の出力が可能なACアダプタに接続してタブレットPCを急速充電



ブラック
長さ 0.8m TB-AMB2A08BK 税込 ¥1,716 4953103404809
長さ 1.2m TB-AMB2A12BK 税込 ¥1,892 4953103404816

■USB (Aタイプ:オス) のインターフェイスを持つACアダプタやモバイルバッテリー、パソコンにUSB (MicroBタイプ:オス) のインターフェイスを持つタブレットPCなどの機器を接続し充電やデータ通信ができるMicro-USBケーブル
■1.5A超の出力が可能なACアダプタやモバイルバッテリーとあわせて使用することでタブレットPCを短時間で充電可能
■タブレットPCの画像ファイルやデータファイルはパソコンへ転送する際に最適
■USB2.0規格に準拠した480Mbpsの高速データ転送に対応

金2重メッキピン

■コネクタ形状: USB (A) オス - USB (Micro-B) オス
■対応機種: USB (A) オス側/USB (Aタイプ) 端子を持つパソコン及び充電器、USB (Micro-B) オス側/USB (Micro-B) 端子を持つタブレットPCなど
■規格: USB2.0規格 (Hi-SPEEDモード) 準拠 ■対応転送速度: 480Mbps
■プラグメッキ仕様: 金メッキピン
■使用目的・用途: USB (Aタイプ) 端子を持つパソコンとUSB (Micro-B) 端子を持つタブレットPCなどの機器とのデータ通信および、USB (Micro-B) 端子を持つタブレットPCなどの機器の充電

micro-USBケーブル [L字コネクタ]

L字コネクタで配線もスマート! タブレットの充電や通信に便利なmicro-USBケーブル

データ転送や超急速充電が可能なUSBケーブル 税込 各 ¥2,090

USB 2.0[A] オス⇄USB 2.0[micro-B] オス



タブレット左側用
TB-AMBXL2U12BK
ブラック
4953103488038

タブレット右側用
TB-AMBXR2U12BK
ブラック
4953103488045

■1.5A超の出力が可能なACアダプタやモバイルバッテリーとあわせて使用することで、タブレット/スマートフォンの超急速充電が可能 ※
※1A超での充電に対応したタブレット/スマートフォンのみ

■対応機種: USB 2.0[A] オス / USB[A] 端子搭載のパソコンおよび充電器など、USB 2.0[micro-B] オス / USB[micro-B] 端子搭載のタブレット・スマートフォンなど
■ケーブル長さ: 約1.2m
■コネクタ形状: USB 2.0[A] オス-USB 2.0[micro-B] オス
■規格: USB2.0準拠
■最大転送速度: 480Mbps

ストレートのmicro-USBケーブルをL字に変換するケーブル 税込 各 ¥1,397

USB 2.0[micro-B] メス⇄USB 2.0[micro-B] オス



タブレット左側用
TB-MBFMBL01BK
ブラック
4953103488106

タブレット右側用
TB-MBFMBR01BK
ブラック
4953103488113

■ストレートコネクタのmicro-USBケーブルに接続することで、タブレットから真横にケーブルが出張らないスマート配線が可能

■対応機種: USB2.0[micro-B] メス / micro-USBケーブル USB2.0[micro-B] オス / USB2.0[micro-B] 端子搭載のタブレット・スマートフォンなど
■全長: 約0.1m
■コネクタ形状: USB2.0[micro-B] メス-USB2.0[micro-B] オス
■規格: USB2.0準拠 (OTG)
■最大転送速度: 480Mbps

[共通特長]

- タブレットとパソコンとの間に接続することで、タブレットの充電やパソコンとのデータ通信が可能
- タブレットから真横にケーブルが出張らず、スマートな配線が可能なL字コネクタを採用
- 外部ノイズの干渉から信号を保護する二重シールドケーブルを採用 ■サビなどに強く信号劣化を抑える金メッキピンを採用

USB変換アダプタ [USB 2.0[A]メス⇄USB 2.0[micro-B]オス]

USB Aコネクタを持つUSB機器やUSBメモリなどをタブレットに接続可能な変換アダプタ

L字コネクタ



タブレット左側用
TB-MAEMCB010BK
ブラック
税込 ¥1,397
4953103488069

■タブレットから真横にケーブルが出張らず、スマートな配線が可能なL字コネクタを採用
■全長: 約0.1m

[共通特長]

- USB [A] (オス) コネクタを持つキーボードやUSBメモリなどのUSB機器をタブレットに接続可能 ※
- 伝送速度480Mbpsの高速データ転送に対応
- ※外部メモリへのデータ転送には、データ転送アプリが必要場合があります。アプリによってはデータの転送ができない場合もあります

ストレートコネクタ



0.1m
TB-MAEMCBN010BK
ブラック
税込 ¥1,188
4953103488076

0.5m
TB-MAEMCBN050BK
ブラック
税込 ¥1,397
4953103488083

■幅広い用途で使えるスタンダードなストレートコネクタを採用

[共通仕様]

- 対応機種: USB2.0[A]メス / USB[A] 端子搭載のマウス・キーボードおよびUSBメモリなどのPC周辺機器 USB2.0[micro-B] オス / USB2.0[micro-B] 端子搭載のタブレット・スマートフォンなど
- コネクタ形状: USB2.0[A]メス-USB2.0[micro-B] オス
- 規格: USB2.0準拠 (OTG)
- 最大転送速度: 480Mbps

HDMI変換ケーブル | 税込 各 ¥4,279 HDMIをHDMI-miniまたはHDMI-microに変換可能な変換ケーブル

(A ⇄ C)



■HDMI端子 (タイプA) をHDMI mini (タイプC) に変換するHDMI変換ケーブル ■HDMIケーブルに本製品を接続することで、HDMI mini (タイプC) 端子を持つタブレットなどとテレビの接続が可能になり、ハイビジョン映像と音声を大画面で楽しめる ■サビなどに強く信号劣化を抑える金メッキピンを採用

EU RoHS 指令準拠 金メッキピン

■対応機種: HDMI (タイプA)メス:HDMI (タイプA) 搭載ケーブル HDMI mini (タイプC) オス:HDMI mini端子搭載のスマートフォン・タブレットなど
■コネクタ形状:HDMI (タイプA)メス - HDMI mini (タイプC) オス ■HDMI規格: HIGH Speed with Ethernet ■ケーブル長さ: 10cm※コネクタ部含まず ■ケーブル径: 4.5mm

(A ⇄ D)



■HDMI端子 (タイプA) をHDMI micro (タイプD) に変換するHDMI変換ケーブル ■HDMIケーブルに本製品を接続することで、HDMI micro (タイプD) 端子を持つタブレットなどとテレビの接続が可能になり、ハイビジョン映像と音声を大画面で楽しめる ■サビなどに強く信号劣化を抑える金メッキピンを採用

EU RoHS 指令準拠 金メッキピン

■対応機種: HDMI (タイプA)メス:HDMI (タイプA) 搭載ケーブル HDMI micro (タイプD) オス:HDMI micro端子搭載のスマートフォン・タブレットなど
■コネクタ形状:HDMI (タイプA)メス - HDMI micro (タイプD) オス ■HDMI規格: HIGH Speed with Ethernet ■ケーブル長さ: 10cm※コネクタ部含まず ■ケーブル径: 4.5mm

HDMI切替器 | ゲームなどのHDMIポート不足を解消するHDMI切替器



EU RoHS 指令準拠

3台

GM-DHSW31BK
ブラック
オープン価格
4953103442191



付属のHDMIケーブル

- 対応機種: 映像出力機器 / HDMI出力端子を搭載したAV機器・家庭用ゲーム機・パソコンなど、映像表示機器 / HDMI入力端子を搭載したテレビ・ディスプレイ・プロジェクターなど
- コネクタ形状: 入力 / HDMIタイプA 19ピン(メス) ×3、出力 / HDMIタイプA 19ピン メス×1、電源 / USB micro-B メス×1
- HDMI規格: High Speed with Ethernet (HDMI 1.4a/ HDCP対応)
- 対応解像度: 1080p (1920×1080)、WUXGA (1920×1200)
- 色深度: Deep Color (36bit:12bit/各色) ■データレート: 最大7.5Gbps
- 対応音声フォーマット: DTS Digital, Dolby Digital ■W95×D46×H15mm ■付属品: HDMIケーブル (1m)×1本

※最新の対応情報はHPでご確認ください

ケーブル

- 工事ソリューション
- ネットワークカメラ
- 無線LAN/有線LAN/スイッチングハブ
- LANケーブル
- NAS
- ハードディスク/DVD/CDプレーヤ
- カスタムPC
- ZEROSHOCK タブレット
- デジタルサインage/TV会議システム
- USBメモリ
- SDメモリーカード
- メモリ
- リーダライタ
- 外付けSSD/メモリモジュール
- マウス
- キーボード/テンキーボード
- WEBカメラ
- ヘッドセット
- スタンドマイク
- ドッキングステーション/USBハブ
- スキャナ
- USB/Type-C/USB延長ケーブル
- スマートフォン用ケーブル/変換アダプタ
- テレビ用アクセサリ
- IEEE1394/プリンターケーブル/SATAケーブル
- HDMIケーブル/変換アダプタ
- 切替器/分配器
- 電源タップ/ケーブルその他
- アクセサリ
- セキュリティ/耐震用品
- OAフィルター
- キーボードカバー/ノートPCケーブル/スタンド/冷却用品
- クリーナー
- マウスパッド
- キャリングバッグ/インナーバッグ
- カメラアクセサリ/電子辞書用品
- メディアケース
- ラベル/用紙
- ラック/保管庫/デジタル
- サインage/スタンド
- スマートフォンケース/フィルム/モバイルバッテリー
- 車載アクセサリ
- スマートフォン用アクセサリ
- タブレット用アクセサリ
- スピーカー
- オーディオプレーヤー用アクセサリ
- テレビ用アクセサリ
- AVケーブル
- アルコールチェッカー/体組成計

詳しくはWEBをチェック



ケーブル

工事ソリューション

ネットワークカメラ

無線LAN/有線LAN/スイッチングハブ

LANケーブル

NAS

ハードディスク/DVD/CDプレーヤー

カスタムPC

ZEROSHOCK

タブレット

デジタルサイン/TV会議システム

USBメモリ

SDメモリーカード

メモリ

リーディングライト

外付けSSD/メモリモジュール

マウス

キーボード/テンキーボード

WEBカメラ

ヘッドセット

スタンドマイク

ドッキングステーション/USBハブ

スキャナ

USB/Type-C/USB延長ケーブル

スマートフォン用ケーブル/交換アダプタ

テレビ用アクセサリ

IEEE1394/プリンターケーブル/SATAケーブル

HDMIケーブル/交換アダプタ

切替器/分配器

電源タップ/ケーブルその他

アクセサリ

セキュリティ/耐震用品

OAフィルター

キーボードカバー/ノートPCケーブル/スタンド/冷却用品

クリーナー

マウスパッド

キャリングバッグ/インナーバッグ

カメラアクセサリ/電子辞書用品

メディアケース

ラベル/用紙

ラック/筐体/デジタル

サイン/スタンド

スマートフォン/ケース/フィルム/モバイルバッテリー

車載アクセサリ

スマートフォン用アクセサリ

タブレット用アクセサリ

スピーカー

オーディオプレーヤー用アクセサリ

テレビ用アクセサリ

AVケーブル

アルコールウェット/体組成計

詳しくはWEBをチェック



詳しくはWEBをチェック

テレビ用アクセサリ

TV用ボリューム付ヘッドホン延長コード

広い部屋での視聴に便利なロングコード、ボリューム調節機能も搭載

ブラック

長さ 3.0m **EHP-TVE0130BK** 税込 ¥1,331 4953103 253537

長さ 5.0m **EHP-TVE0150BK** 税込 ¥1,694 4953103 253544

- お手持ちのヘッドホンにつなぐだけで使用可能
- テレビリモコンを使用せず手元で音量調節ができる
- ボリュームコントローラを搭載
- プラグ:φ3.5mmステレオミニプラグ(ストレート型)
- 付属品:両ファスナー式結束バンド×1

ボリューム調節機能を装備

TV用ヘッドホン延長コード(高耐久モデル)

断線に強い! 8万回の屈曲試験に合格した高耐久モデルのテレビ用ヘッドホン延長コード

ブラック

長さ 3.0m **EHP-TVES30BK** 税込 ¥1,529 4953103 333599

長さ 5.0m **EHP-TVES50BK** 税込 ¥1,848 4953103 333604

- 広い部屋でもゆったりくつろぎながら迫力のサウンドが楽しめる3mのロングコード
- テレビリモコンを使用することなく音量調節ができる手元ボリュームコントローラが付属
- 不使用時にコードを整理できる結束バンドが付属
- 断線に強く、8万回の屈曲試験に合格した高耐久モデル

■コネクタ形状:φ3.5ステレオミニジャック×2 φ3.5ステレオミニプラグ
 ■対応機種:φ3.5ステレオミニプラグを搭載したヘッドフォン・イヤホン及びφ3.5ステレオミニジャックを搭載したスマートフォン及び音楽プレーヤー等
 ■OFC:99.994%高純度OFC ■シールド方法:95%編組シールド ■プラグ仕様:ニッケルメッキプラグ ■付属品:両ファスナー式結束バンド×1

TV用2分配ヘッドホン延長コード(音量調節付き)

二人それぞれ好みにあった音量調節ができるボリュームコントローラ付き!

ブラック

長さ 3.0m **EHP-TVEWB30BK** 税込 ¥2,145 4549550 162746

長さ 5.0m **EHP-TVEWB50BK** 税込 ¥2,464 4549550 162753

- お手持ちのヘッドホンをつなぐだけで、周音を気にせずテレビを大音量で楽しむ2分配ヘッドホン延長コードです。
- 広い部屋でもゆったりくつろぎながら迫力のサウンドが楽しめる3mのロングコードです。
- 不使用時にコードを整理できる結束バンドが付いています。
- コネクタには、通常よりプラグ部分に当たる負荷を軽減するログブランチ構造を採用しています。
- 搭載ポートが充実しているテレビ裏でも、他のケーブルと干渉しないストレートコネクタを採用しています。
- 二人がそれぞれ音量調節ができるボリュームコントローラが付いています。

■コネクタ形状:φ3.5ステレオミニジャック×2 φ3.5ステレオミニプラグ ■対応機種:φ3.5ステレオミニプラグを搭載したヘッドホン・イヤホン等
 ■OFC:99.994%高純度OFC ■付属品:両ファスナー式結束バンド×1 ■その他:ボリュームコントロール機能

TV用2分配ヘッドホン延長コード

深夜でも、周囲を気にせず臨場感溢れる大音量を二人で楽しめる、テレビ用ヘッドホン延長コード!

ブラック

長さ 3.0m **EHP-TVEW30BK** 税込 ¥1,529 4549550 162722

- お手持ちのヘッドホンをつなぐだけで、周音を気にせずテレビを大音量で楽しむ2分配ヘッドホン延長コードです。
- 広い部屋でもゆったりくつろぎながら迫力のサウンドが楽しめる3mのロングコードです。
- 不使用時にコードを整理できる結束バンドが付いています。
- コネクタには、通常よりプラグ部分に当たる負荷を軽減するログブランチ構造を採用しています。
- 搭載ポートが充実しているテレビ裏でも、他のケーブルと干渉しないストレートコネクタを採用しています。

■コネクタ形状:φ3.5ステレオミニジャック×2 φ3.5ステレオミニプラグ ■対応機種:φ3.5ステレオミニプラグを搭載したヘッドホン・イヤホン等
 ■OFC:99.994%高純度OFC ■付属品:両ファスナー式結束バンド×1

4K8K対応TV接続ケーブル

従来の地上波(地デジ)放送やBS放送、CS放送に加え、4K8K放送にも対応するアンテナケーブル!

長尺モデル

ブラック

長さ 7.0m **DH-ATLS48K70BK** 税込 ¥5,775 4953103 311459

長さ 10.0m **DH-ATLS48K100BK** 税込 ¥7,502 4953103 311465

ホワイト

長さ 7.0m **DH-ATLS48K70WH** 税込 ¥5,775 4953103 311466

長さ 10.0m **DH-ATLS48K100WH** 税込 ¥7,502 4953103 311442

■テレビの設置場所からアンテナコンセントが遠い場合や、隣の部屋に配線したい場合などに便利な長尺タイプ
 ■同軸線やテフロン線材、3重シールドなど、使用する部材の厚みを大きくした長距離専用4C設計を採用し、長距離配線でも映像が乱れにくい仕様

[共通仕様]
 ■アルミリングとゴールドのシルクを使用した高級感のあるデザイン ■一方のコネクタは、ケーブルがびたりと壁に沿うコンパクトなL型コネクタを採用
 ■もう一方のコネクタは、機器に接続する際に他のポートに干渉しないコンパクトなストレート型コネクタを採用
 ■従来の地上波(地デジ)放送やBS放送、CS放送に加え、4K8K放送の視聴・録画に対応したTV接続用アンテナケーブル
 ■4K8K放送に特化した従来の地上波より厚い3重シールドを採用し、4K/8K放送の左旋円偏波(～3224MHz)受信に強い仕様
 ■従来の地上波(地デジ)放送やBS放送、CS放送の低周波数帯域の受信に強いテフロン線材を使用し、安定した受信が可能
 ■従来の地上波(地デジ)放送やBS放送、CS放送の低周波数帯域の受信に強いテフロン線材を使用し、安定した受信が可能
 ※本製品は屋内用です ※本製品を使用することで4K8K放送やBS/CS放送が視聴できるわけではありません ※受信アンテナの位置や環境、接続機器によっては放送を綺麗に受信できない場合があります

フローリングカラーモデル

ダークブラウン

長さ 3.0m **DH-ATLS48KK30DB** 税込 ¥3,839 4953103 311473

長さ 5.0m **DH-ATLS48KK50DB** 税込 ¥4,477 4953103 311497

ライトブラウン

長さ 3.0m **DH-ATLS48KK30LB** 税込 ¥3,839 4953103 311480

長さ 5.0m **DH-ATLS48KK50LB** 税込 ¥4,477 4953103 311503

■フローリングに合わせたケーブルカラーで、見える位置への配線でも目立ちにくいデザイン
 ■直径3.6mmのスリムケーブルを採用し、部屋で目立ちにくい配線が可能
 ■テレビやレコーダー、チューナーなど、機器同士の接続も可能

[共通仕様]
 ■コネクタ形状:F型(L型プラグ・ストレート型プラグ)
 ■対応機種:アンテナコンセント(F型端子)、F型端子付きの機器(テレビ、レコーダー、テレビチューナー付パソコン、分配器、分波器)
 ■対応放送:4K8K(～3224MHz)、地デジ(UHF)、BS、CS、FM-VHF
 ■シールド方法:3重シールド ■プラグ仕様:金メッキプラグ

4K8K対応TV用アンテナケーブル

従来の地上波放送、4K8K放送の視聴・録画に最適なTV接続用アンテナケーブル

ブラック

長さ 0.5m **DH-ATLS48K05BK** 税込 ¥2,332 4953103 293748

長さ 1.0m **DH-ATLS48K10BK** 税込 ¥2,541 4953103 293762

長さ 2.0m **DH-ATLS48K20BK** 税込 ¥2,981 4953103 293786

長さ 3.0m **DH-ATLS48K30BK** 税込 ¥3,619 4953103 293809

長さ 5.0m **DH-ATLS48K50BK** 税込 ¥4,279 4953103 293823

■地上波放送、4K8K放送の視聴・録画に最適なTV接続用アンテナケーブル ■4K8K放送(周波数帯域～3.224MHz)の受信に強い3重シールド構造を採用 ■ノイズを減らせるテフロン線材を使用し、従来の地上波デジタル放送、BS/CS放送の受信に最適 ■コネクタ部分にデザイン性を持たせ、コンパクト化を実現 ■コネクタ片側に、お部屋の壁に沿って設置ができる小型L字コネクタを採用 ■配線しやすいように、直径3.6mmの柔らかいスリムケーブルを採用 ■テレビに強い信号劣化が少ない金メッキピンコネクタを使用
 ※本製品は屋内用です ※本製品を使用することでBS/CS放送や4K8K放送が視聴できるわけではありません ※受信アンテナの位置や環境、接続機器によっては放送を綺麗に受信できない場合があります

ホワイト

長さ 0.5m **DH-ATLS48K05WH** 税込 ¥2,332 4953103 293755

長さ 1.0m **DH-ATLS48K10WH** 税込 ¥2,541 4953103 293779

長さ 2.0m **DH-ATLS48K20WH** 税込 ¥2,981 4953103 293793

長さ 3.0m **DH-ATLS48K30WH** 税込 ¥3,619 4953103 293816

長さ 5.0m **DH-ATLS48K50WH** 税込 ¥4,279 4953103 293830

■対応機種:F型テレビコンセントとF型端子付きテレビ、レコーダー、テレビチューナー付きパソコン、分配器、分波器など
 ■コネクタ形状:L型プラグ・ストレート型プラグ ■ケーブル太さ:3.6mm

4K8K対応TV用アンテナ分配器

長さ:0.5m

SMTによる精密設計を施した4K8K対応TV接続用アンテナ分配器

DH-ATD48K05BK ブラック 税込 ¥4,697 4953103293731

- 1本のアンテナケーブルから2つの機器に接続できる、TV接続用アンテナ分配器
- SMTの自動精密設計により、アンテナ電波の減衰やノイズを抑える加工方式を採用
- ポート同士の干渉による減衰を抑えるダイオードを使用

※本製品は屋内用です ※本製品を使用することでBS/CS放送や4K8K放送が視聴できるわけではありません ※受信アンテナの位置や環境、接続機器によっては放送を綺麗に受信できない場合があります

4K8K対応TV用アンテナ分波器

長さ:0.5m

SMTによる精密設計を施した4K8K対応のTV接続用アンテナ分波器

DH-ATS48K05BK ブラック 税込 ¥4,697 4953103293847

- 1本のアンテナケーブルを地デジとBS/CSに分けて接続できる、TV接続用アンテナ分波器
- SMTの自動精密設計により、アンテナ電波の減衰やノイズを抑える加工方式を採用
- VWVCによる地上波デジタルとBS/CSの精密な周波数分けで、各放送の減衰やノイズを抑えた設計

※本製品は屋内用です ※本製品を使用することでBS/CS放送や4K8K放送が視聴できるわけではありません ※受信アンテナの位置や環境、接続機器によっては放送を綺麗に受信できない場合があります

4K8K対応TV接続ケーブル

従来の地上波(地デジ)放送やBS放送、CS放送に加え、4K8K放送にも対応するアンテナケーブル!

短尺モデル(2本入り)

ブラック

長さ 0.7m **DH-ATSS48K207BK** 税込 ¥4,279 4953103 311510

金メッキ 3重シールド

■テレビレコーダー/分配器など、機器同士の短距離接続に最適な0.7mの短尺タイプ ■複数台の機器への接続や、地上波とBS/CSなど放送別にケーブルが必要な場合に便利な2本入り
 ■コネクタは両端とも、機器に接続する際に他のポートに干渉しないコンパクトなストレート型コネクタを採用 ■直径3.6mmのスリムケーブルを採用し、部屋で目立ちにくい配線が可能 ■従来の地上波(地デジ)放送やBS放送、CS放送に加え、4K8K放送の視聴・録画に対応したTV接続用アンテナケーブル ■4K8K放送に特化した従来の地上波より厚い3重シールドを採用し、4K/8K放送の左旋円偏波(～3224MHz)受信に強い仕様 ■従来の地上波(地デジ)放送やBS放送、CS放送の低周波数帯域の受信に強いテフロン線材を使用し、安定した受信が可能
 ※本製品は屋内用です ※本製品を使用することで4K8K放送やBS/CS放送が視聴できるわけではありません ※受信アンテナの位置や環境、接続機器によっては放送を綺麗に受信できない場合があります

ホワイト

長さ 0.7m **DH-ATSS48K207WH** 税込 ¥4,279 4953103 311527

金メッキ 3重シールド

■コネクタ形状:F型(ストレート型プラグ・ストレート型プラグ)
 ■対応機種:アンテナコンセント(F型端子)、F型端子付きの機器(テレビ、レコーダー、テレビチューナー付パソコン、分配器、分波器)
 ■対応放送:4K8K(～3224MHz)、地デジ(UHF)、BS、CS、FM-VHF
 ■シールド方法:3重シールド ■プラグ仕様:金メッキプラグ

テレビ用アクセサリ／PSP用 USB ケーブル／その他 USB ケーブル

シールドケーブル

豊かな中音域と抜けの良い高音域が特徴の、クセのない自然でバランスの良いサウンド特性。フィルターを内蔵した耐久性の高いケーブルを採用。練習やライブパフォーマンスなど様々な場面に最適なシールドケーブル。



| | | |
|---------|-----------|-----------|
| ブラック | | |
| 長さ 3.0m | DH-SH30BK | 税込 ¥2,662 |
| 長さ 5.0m | DH-SH50BK | 税込 ¥2,948 |
| 長さ 7.0m | DH-SH70BK | 税込 ¥3,223 |

- φ6.3ジャックを搭載したギターやベースなどの電子楽器をアンプなどに接続して音声を伝送できるシールドケーブルです。
- 豊かな中音域と抜けの良い高音域が特徴のクセのないバランスの良いサウンド特性です。
- 22AWGの太い導線を採用し、減衰の少ないクリアな音を演出します。
- 抜き挿ししやすいローレット加工を持ち手部分に施しています。
- 対応機種：φ6.3モノラル標準ジャックを搭載したギターやベースなどの電子楽器およびφ6.3モノラル標準ジャックを搭載したアンプやミキサー
- コネクタ形状1：φ6.3モノラル標準プラグ ■コネクタ形状2：φ6.3モノラル標準プラグ ■ケーブル径：約6.0mm

シールドケーブル (L字)

豊かな中音域と抜けの良い高音域が特徴の、クセのない自然でバランスの良いサウンド特性。フィルターを内蔵した耐久性の高いケーブルや飛び出しの少ないL字コネクタを採用。



| | | |
|---------|------------|-----------|
| ブラック | | |
| 長さ 3.0m | DH-SHL30BK | 税込 ¥2,805 |
| 長さ 5.0m | DH-SHL50BK | 税込 ¥3,091 |
| 長さ 7.0m | DH-SHL70BK | 税込 ¥3,366 |

- φ6.3ジャックを搭載したギターやベースなどの電子楽器をアンプなどに接続して音声を伝送できるシールドケーブルです。
- 豊かな中音域と抜けの良い高音域が特徴のクセのないバランスの良いサウンド特性です。
- 22AWGの太い導線を採用し、減衰の少ないクリアな音を演出します。
- 飛び出しの少ないL字コネクタを採用しています。
- 抜き挿ししやすいローレット加工を持ち手部分に施しています。
- 対応機種：φ6.3モノラル標準ジャックを搭載したギターやベースなどの電子楽器およびφ6.3モノラル標準ジャックを搭載したアンプやミキサー
- コネクタ形状1：φ6.3モノラル標準プラグ(L字) ■コネクタ形状2：φ6.3モノラル標準プラグ ■ケーブル径：約6.0mm

シールドUSBケーブル

豊かな中音域と抜けの良い高音域が特徴の、クセのない自然でバランスの良いサウンド特性。ギターやベースなどの電子楽器をパソコンやスマートフォンと接続して簡単に演奏録音可能。



| | | |
|---------|------------|-----------|
| ブラック | | |
| 長さ 3.0m | DH-SHU30BK | 税込 ¥3,509 |
| 長さ 5.0m | DH-SHU50BK | 税込 ¥3,795 |

- φ6.3ジャックを搭載したギターやベースなどの電子楽器をパソコンに接続して簡単に演奏を録音することができるシールドUSBケーブルです。
- 豊かな中音域と抜けの良い高音域が特徴のクセのないバランスの良いサウンド特性です。
- 22AWGの太い導線を採用し、減衰の少ないクリアな音を演出します。
- パソコンだけでなく、iPhoneや音声入力に対応したAndroidでもご利用いただけます。
- 対応機種：φ6.3モノラル標準ジャックを搭載したギターやベースなどの電子楽器およびパソコンやスマートフォン
- ※スマートフォン等に接続する際は変換アダプター等を併せてご利用ください。
- コネクタ形状1：φ6.3モノラル標準プラグ ■コネクタ形状2：USB-A ■ケーブル径：約6.0mm

マイクUSBケーブル

豊かな中音域と抜けの良い高音域が特徴の、クセのない自然でバランスの良いサウンド特性。ダイナミックマイクをパソコンやスマートフォンと接続して簡単に音声録音可能。



| | | |
|---------|-------------|-----------|
| ブラック | | |
| 長さ 3.0m | DH-XLRU30BK | 税込 ¥3,938 |
| 長さ 5.0m | DH-XLRU50BK | 税込 ¥4,213 |

- 22AWGの太い導線を採用し、減衰の少ないクリアな音を演出します。
- パソコンだけでなく、iPhoneや音声入力に対応したAndroidでもご利用いただけます。
- ドライバインストール不要で接続するだけですぐにご利用いただけます。
- 高純度OFC99.995%(無酸素銅)ケーブルを使用し、信号の歪みや伝送ロスを抑えます。
- 使用方法を記載した簡単なWEBマニュアルを準備しています。
- 対応機種：XLRプラグを搭載したダイナミックマイクおよびパソコンやスマートフォン
- ※ファンタム電源供給非対応、ダイナミックマイク専用 ※スマートフォン等に接続する際は変換アダプター等を併せてご利用ください。
- 対応規格：USB2.0 ■電源：バスパワー電源供給 ■定格電圧：5V
- コネクタ形状1：XLRジャック ■コネクタ形状2：USB-A ■ケーブル径：約6.0mm

マイクケーブル

豊かな中音域と抜けの良い高音域が特徴の、クセのない自然でバランスの良いサウンド特性。フィルターを内蔵した耐久性の高いケーブルを採用。



| | | |
|---------|------------|-----------|
| ブラック | | |
| 長さ 3.0m | DH-XLR30BK | 税込 ¥3,091 |
| 長さ 5.0m | DH-XLR50BK | 税込 ¥3,366 |

- 22AWGの太い導線を採用し、減衰の少ないクリアな音を演出します。
- 抜き挿ししやすいローレット加工を持ち手部分に施しています。
- 高純度OFC99.995%(無酸素銅)ケーブルを使用し、信号の歪みや伝送ロスを抑えます。
- 対応機種：XLRプラグを搭載したダイナミックマイクおよびφ6.3モノラル標準ジャックを搭載したアンプやミキサー
- ※ファンタム電源供給非対応、ダイナミックマイク専用
- コネクタ形状1：XLRジャック ■コネクタ形状2：φ6.3モノラル標準プラグ ■ケーブル径：約6.0mm

PSP用USB充電ケーブル

PS3、PS2やパソコンのUSBから充電可能。



| | | |
|---------|--------------|-----------|
| 長さ 0.8m | MG-CHARGE/DC | 税込 ¥1,320 |
|---------|--------------|-----------|

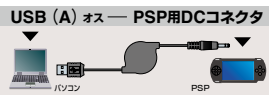

- USB充電機能だけのスタンダードモデル
- コネクタ：USB A (オス) ⇄ PSP用DCコネクタ

USB to 平行プリンターケーブル

セントロニクス準拠のプリンターをUSBでパソコンに接続できます。



| | | |
|---------|--------|-----------|
| グラフィイト | | |
| 長さ 1.8m | UC-PGT | 税込 ¥5,423 |

- Windows®Me/98用日本語インストール&ドライバー付属 ■Windows®XP/2000では接続するだけでインストールが完了
- Windows Vista®/XP/Me®※98/2000 ※Windows®Meはレジューム後は再挿入の必要がある場合があります ※パソコンとプリンターの相性によりご利用いただけない場合があります

ダブルパワーUSB3.0ケーブル

ハードディスクやDVDドライブ使用時の電力不足を解決。2つのUSBポートから一つのUSB機器に給電するダブル給電タイプケーブルです。



- | | |
|----------------|-----------|
| ブラック | |
| USB3-AAMB5DPBK | 税込 ¥1,881 |
- 黒端子側0.3m・赤端子側0.3m
 - コネクタ形状1：USB3.0(Standard-A)オス x2
 - コネクタ形状2：USB3.0(micro-B)オス x1
 - 長さ：全長約0.6m:USB3.0[micro-B]メス(黒)～USB3.0(Standard-A)オス(黒)約0.3m/USB3.0(Standard-A)オス(黒)～USB3.0(Standard-A)オス(赤)約0.3m
 - 対応機種：USB3.0(Standard-A)端子搭載のパソコンおよびUSB3.0[micro-B]端子搭載のパソコン周辺機器
 - 使用目的・用途：USB3.0規格適合のHDD/DVDドライブ接続用



ダブルパワーUSB2.0ケーブル

ハードディスクやDVDドライブ使用時の電力不足を解決。2つのUSBポートから一つのUSB機器に給電するダブル給電タイプケーブルです。



- | | |
|--------------|-----------|
| ブラック | |
| USB-AAE5DPBK | 税込 ¥2,189 |
- 黒端子側0.3m・赤端子側0.3m
 - コネクタ形状1：USB2.0(Standard-A)オス x2
 - コネクタ形状2：USB2.0(Standard-A)メス x1
 - 長さ：全長約0.6m:USB2.0(Standard-A)メス(黒)～USB2.0(Standard-A)オス(黒)約0.3m/USB2.0(Standard-A)オス(黒)～USB2.0(Standard-A)オス(赤)約0.3m
 - 対応機種：USB2.0(Standard-A)端子搭載のパソコンおよびUSB2.0端子搭載のパソコン周辺機器
 - 使用目的・用途：USB2.0規格適合のHDD/DVDドライブ接続用



ケーブル

- 工事ソリューション
- ネットワークカメラ
- 無線LAN/有線LAN/スイッチングハブ
- LANケーブル
- NAS
- ハードディスク/DVD/CDプレーヤー
- カスタムPC
- ZEROSHOCKタブレット
- デジタルサイネージ/TV会議システム
- USBメモリ
- SDメモリーカード
- メモリリーダライタ
- 外付けSSD/メモリモジュール
- マウス
- キーボード/テンキーボード
- WEBカメラ
- ヘッドセット
- スタンドマイク
- ドッキングステーション/USBハブ
- スキャナ
- USB/Type-C/USB延長ケーブル
- スマートフォン用ケーブル/変換アダプタ
- テレビ用アクセサリ
 - IEEE1394/プリンターケーブル/SATAケーブル
 - HDMIケーブル/変換アダプタ
 - 切替器/分配器
 - 電源タップ/ケーブルその他アクセサリ
 - セキュリティ/耐震用品
- OAフィルター
- キーボードカバー/ノートPCケーブル/スタンド/冷却用品
- クリーナー
- マウスパッド
- キャリングバッグ/インナーバッグ
- カメラアクセ/電子辞書用品
- メディアケース
- ラベル/用紙
- ラック/保管庫/デジタルサイネージスタンド
- スマートフォンケース/フィルム/モバイルバッテリー
- 車載アクセサリ
- スマートフォン用アクセサリ
- タブレット用アクセサリ
- スピーカー
- オーディオプレイヤー用アクセサリ
- テレビ用アクセサリ
- AVケーブル
- アルコールチェック/体組成計

詳しくはWEBをチェック



ケーブル

工事ソリューション

ネットワークカメラ

無線LAN/有線LAN/スイッチングハブ

LANケーブル

NAS

ハードディスク/DVD/CDプレーヤー

カスタムPC

ZEROSHOCK

タブレット

デジタルサイネージ/TV会議システム

USBメモリ

SDメモリーカード

メモリ

リニアドライブ

外付けSSD/メモリモジュール

マウス

キーボード/テンキーボード

WEBカメラ

ヘッドセット

スタンドマイク

ドッキングステーション/USBハブ

スキャナ

USB/Type-C/USB延長ケーブル

スマートフォン用ケーブル

変換アダプタ

テレビ用アクセサリ

IEEE1394/プリンターケーブル/SATAケーブル

HDMIケーブル/変換アダプタ

切替器/分配器

電源タップ/ケーブルその他

アクセサリ

セキュリティ/耐震用品

OAフィルター

キーボードカバー/ノートPCケーブル/スタンド/冷却用品

クリーナー

マウスパッド

キャリングバッグ/インナーバッグ

カメラアクセサリ/電子辞書用品

メディアケース

ラベル/用紙

ラック/保護筐/デジタル

サイネージ/スタンド

スマートフォン/ケース/フィルム/モバイルバッテリー

車載アクセサリ

スマートフォン用

アクセサリ

タブレット用

アクセサリ

スピーカー

オーディオプレーヤー用

アクセサリ

テレビ用アクセサリ

AVケーブル

アルコールウェット

体組成計

詳しくはWEBをチェック



IEEE1394 変換アダプタ/プリンターケーブル/ RS-232C ケーブル/ SATA ケーブル

FireWireケーブル

9ピン(9ピン)のIEEE1394に準拠したMacBookなどと周辺機器の接続に役立つFireWireケーブル。

IEEE1394b(9ピン)端子をもつパソコンとIEEE1394(4ピン)端子をもつデジタルカメラなどの接続



FireWireケーブル(9ピン-4ピン)
長さ 1.0m IE-941WH 税込 ¥3,267

EU RoHS 各社 S400 対応 ツイスト シールド 2重メッキ

IEEE1394b(9ピン)端子をもつパソコンとIEEE1394(6ピン)端子をもつHDD等の接続



FireWireケーブル(9ピン-6ピン)
長さ 1.0m IE-961WH 税込 ¥3,267

EU RoHS 各社 S400 対応 ツイスト シールド 2重メッキ

IEEE1394b(9ピン)端子をもつパソコン及び周辺機器の接続



FireWireケーブル(9ピン-9ピン)
長さ 1.0m IE-991WH 税込 ¥4,598

EU RoHS 各社 S800 対応 ツイスト シールド 2重メッキ

IEEE1394ケーブル(6ピン-4ピン)

4ピン(i.LINK・DV端子)・6ピン(のIEEE1394に準拠した)パソコンとデジタルカメラ等を接続できます。



長さ 1.0m IE-461BK 税込 ¥2,178

各社 S400 対応 ツイスト シールド 2重メッキ

■対応機種: 6ピン側→IEEE1394に準拠した6ピン端子付各種パソコン・周辺機器 4ピン側→i.LINK(DV)端子付各社デジタルビデオカメラ

IEEE1394ケーブル(4ピン-4ピン)

IEEE1394(i.LINK・DV端子)に準拠したパソコンとデジタルカメラ等を接続できます。



長さ 1.0m IE-441BK 税込 ¥2,178

各社 S400 対応 ツイスト シールド 2重メッキ

■i.LINK(DV)端子付各社デジタルビデオカメラ同士を高速ダビングするのに最適です ■対応機種:i.LINK(DV)端子付各社デジタルビデオカメラ及びi.LINK端子(IEEE1394、4ピン端子)付各社パソコン等

EU RoHS指令準拠 RS-232Cケーブル(ノーマル)

RS-232Cケーブルのノーマル結線仕様。



長さ 1.5m C232N-EC0915 税込 ¥2,299 長さ 3.0m C232N-EC0930 税込 ¥2,904

EU RoHS 環境配慮 PC/AT NX ツイスト シールド 金メッキ

■環境に配慮し、ゴミが少なくすむ簡易パッケージタイプ ■インターリンクを使用し、Windows®98の[ケーブル接続]対応 ■ノーマル(ストレート)結線タイプ ■対応機種: PC/AT互換機(DOS/V機)、RS-232C 9ピンのRS-232C周辺機器

RS-232Cケーブル(ノーマル)

パソコン本体とRS-232Cの周辺機器を接続できます。



長さ 1.5m C232N-915 税込 ¥2,299 長さ 3.0m C232N-930 税込 ¥2,904

PC/AT NX 金アルミ シールド スリム コネクタ

■スリムコネクタ採用 ■対応機種: PC/AT互換機(DOS/V機)、NEC®PC98-NXシリーズ

EU RoHS指令準拠 RS-232Cケーブル(リバース)

インターリンクを使用してWindows®同士でデータ交換が可能なRS-232Cケーブル。



長さ 1.5m C232R-EC0915 税込 ¥2,299 長さ 3.0m C232R-EC0930 税込 ¥2,904

EU RoHS 環境配慮 PC/AT NX ツイスト シールド 金メッキ

■環境に配慮し、ゴミが少なくすむ簡易パッケージタイプ ■インターリンクを使用してWindows®パソコン同士のデータ転送が可能 ■Windows®95およびWindows®98の[ケーブル接続]対応 ■リバース結線タイプ ■対応機種: インターリンク(ファイル転送ユーティリティ)の付属するPC/AT互換機(DOS/V機)、NEC®PC98-NXシリーズ ※PC98-NXシリーズ同士、PC98-NXとPC/AT互換機間でご利用の際は付属の[インターリンク97 for Windows®]をご使用ください ※シリアル(RS-232C仕様)転送用

RS-232C延長ケーブル

パソコン本体とRS-232C規格の周辺機器を延長するケーブルです。



長さ 1.5m C232N-E9 税込 ¥2,420

PC/AT NX 金アルミ シールド スリム コネクタ

■スリムコネクタ採用 ■対応機種: PC/AT互換機(DOS/V機)、NEC®PC98-NXシリーズ

インターリンク対応シリアル転送用RS-232Cケーブル(リバース)

インターリンクを使用したDOS/V/パソコン同士でデータ転送できます。



長さ 1.5m C232R-915 税込 ¥2,299 長さ 3.0m C232R-930 税込 ¥2,904

PC/AT NX 金アルミ シールド

■PC/AT互換機(DOS/V機)同士でデータを転送するケーブルです ■Windows®95及びWindows®98の[ケーブル接続]対応 ■対応機種: インターリンク(ファイル転送ユーティリティ)の付属するPC/AT互換機(DOS/V機)、NEC®PC98-NXシリーズ ※PC98-NXシリーズ同士、PC98-NXとPC/AT互換機間でご利用の際は[インターリンク97 for Windows®]をご使用ください ※シリアル(RS-232Cポート)転送用

RS-232Cケーブル(リバース)

RS-232Cインターフェイスを使用してパソコン相互のデータ転送に。



長さ 1.5m C232R-D15 税込 ¥3,267

PC/AT NX 9800 金アルミ シールド

■RS-232Cインターフェイスを使用してパソコン相互でデータ転送するためのケーブルです ■対応機種: NEC®PC98-NXシリーズ、PC-9800シリーズ、EPSON®PCシリーズ等と各社DOS/V/パソコン(D-Sub9ピンのRS-232Cインターフェイスを持つ機種) ※パソコン間のデータ転送には通信ソフト等が必要になります ※結線図以外のピンを使用する場合はご使用にならないでください ※PC-9800シリーズ→PC98-NX、PC-9800シリーズ→PC/ATでご利用の際はWindows®95及びWindows®98の[ケーブル接続]をご利用ください

シリアルリバースアダプタ

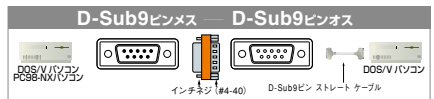
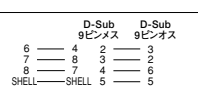

AD-R9 税込 ¥1,210

EU RoHS 各社 S400 対応 ツイスト シールド 2重メッキ

■D-Sub9ピンストレートケーブルをリバースケーブルにするためのアダプタです ■市販のラッピングケーブル対応 ■インターリンク/Windows®95対応 ■対応機種: D-Sub9ピンストレートケーブル、PC/AT互換機(DOS/V機)、NEC®PC98-NXシリーズ ※NEC PC-9800シリーズには対応いたしません

SATAケーブル(6Gb対応/ストレート to 下L型)

L字型のコネクターを採用することにより、狭い機器内での配線にも最適です。



長さ 0.5m ST6-05DL/ID オープン価格 長さ 1.0m ST6-10DL/ID オープン価格

EU RoHS 指令準拠

■規格: SATA3.0準拠、UL規格(E527475、STYLE 20276) ■伝送速度: 最大6Gbps ■コネクタ形状1: SATA 7pinメス(ストレートコネクタ) ■コネクタ形状2: SATA 7pinメス(下L型コネクタ) ■ケーブル太さ: 幅約7.6mm×厚さ約2.2mm

SATAケーブル(6Gb対応/ストレート to ストレート)

UL規格に対応し、仕様固定とともに長期供給を実現したSATAケーブルです。



長さ 0.3m ST6-03/ID オープン価格 長さ 0.5m ST6-05/ID オープン価格 長さ 0.7m ST6-07/ID オープン価格 長さ 1.0m ST6-10/ID オープン価格

EU RoHS 指令準拠

■規格: SATA3.0準拠、UL規格(E527475、STYLE 20276) ■伝送速度: 最大6Gbps ■コネクタ形状1: SATA 7pinメス(ストレートコネクタ) ■コネクタ形状2: SATA 7pinメス(ストレートコネクタ) ■ケーブル太さ: 幅約7.6mm×厚さ約2.2mm

SATAケーブル(6Gb対応/ストレート to 左L型)

L字型のコネクターを採用することにより、狭い機器内での配線にも最適です。



長さ 0.5m ST6-05LL/ID オープン価格 長さ 1.0m ST6-10LL/ID オープン価格

EU RoHS 指令準拠

■規格: SATA3.0準拠、UL規格(E527475、STYLE 20276) ■伝送速度: 最大6Gbps ■コネクタ形状1: SATA 7pinメス(ストレートコネクタ) ■コネクタ形状2: SATA 7pinメス(左L型コネクタ) ■ケーブル太さ: 幅約7.6mm×厚さ約2.2mm

※表記価格は全て税込価格です。

SATA ケーブル / 超小型アダプタ / ディスプレイケーブル アナログ RGB

SATAケーブル(6Gb対応/ストレート to 右L型)

L字型のコネクターを採用することにより、狭い機器内での配線にも最適です。



- 長さ 0.5m **ST6-05RL/ID** オープン価格 4549550247191
- 長さ 1.0m **ST6-10RL/ID** オープン価格 4549550247252
- 規格: SATA3.0準拠、UL規格(E527475、STYLE 20276)
- 伝送速度: 最大6Gbps
- コネクタ形状1: SATA 7pin メス (ストレートコネクター)
- コネクタ形状2: SATA 7pin メス (右L型コネクター)
- ケーブル太さ: 幅約7.6mm×厚さ約2.2mm

EU RoHS
指令準拠

SATAケーブル(6Gb対応/ストレート to 上L型)

L字型のコネクターを採用することにより、狭い機器内での配線にも最適です。



- 長さ 0.5m **ST6-05UL/ID** オープン価格 4549550247207
- 長さ 1.0m **ST6-10UL/ID** オープン価格 4549550247269
- 規格: SATA3.0準拠、UL規格(E527475、STYLE 20276)
- 伝送速度: 最大6Gbps
- コネクタ形状1: SATA 7pin メス (ストレートコネクター)
- コネクタ形状2: SATA 7pin メス (上L型コネクター)
- ケーブル太さ: 幅約7.6mm×厚さ約2.2mm

EU RoHS
指令準拠

シリアルATAデータケーブル

シリアルATA規格対応ハードディスクなどの周辺機器とパソコンを接続するためのケーブルです。



長さ 0.5m **CFD-SAT2D05** 税込 ￥1,639 4953103033702

- SATA1.5Gb/s対応で転送速度150Mbps (1.5GHz) の高速データ送信が可能
- 外部ノイズの干渉を受けにくいシールド構造採用
- 対応機種: SATA1.5Gb/s対応のパソコン及び周辺機器
- ※最大転送モードは、接続するパソコン・接続される機器により変化します
- ※電源ケーブルは含まれておりません。

PC/AT
シールド

3P-2P電源ケーブル

家庭用のコンセントからコンピュータや周辺機器に電源を。



長さ 1.8m **KT-218** 税込 ￥1,155 4953103754430

■定格: AC125V・7A

キーボード・マウス延長ケーブル



長さ 1.5m **KEK-P215** 税込 ￥2,057 4953103753723

■パソコン本体とミニDIN6ピン仕様のキーボード・マウスを延長するためのケーブルです

PC/AT NX アルミ
シールド

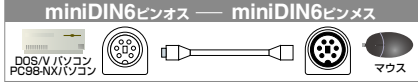

超小型アダプタ

超小型アダプタ



AD-HD15MF
税込 ￥1,210 4953103812000

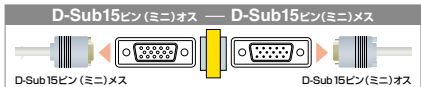
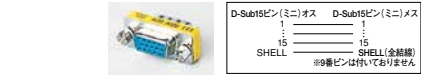

■D-Sub15ピン(ミニ)オス・メスのコネクタを持つケーブルを延長・変換するためのアダプタです
※9番ピンは付いておりません、ご注意ください
■対応機種: D-Sub15ピン(ミニ)オス・メスのコネクタを持つケーブル、9番ピンが埋まっているディスプレイなど

超小型アダプタ



AD-HD15F
税込 ￥1,210 4953103757073

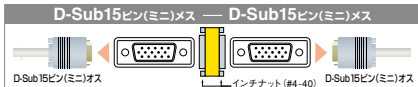

■D-Sub15ピン(ミニ)オスのコネクタを持つケーブルを延長・変換するためのアダプタです
■対応機種: D-Sub15ピン(ミニ)オスのコネクタを持つケーブル

超小型アダプタ



AD-D9FF
税込 ￥1,210 4953103715233

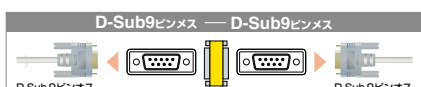

■D-Sub9ピンオスのコネクタを持つケーブルを延長・変換するためのアダプタです
■対応機種: D-Sub9ピンオスのコネクタを持つケーブル

超小型アダプタ



AD-D9MM
税込 ￥1,210 4953103715257



■D-Sub9ピンメスのコネクタを持つケーブルを延長・変換するためのアダプタです
■対応機種: D-Sub9ピンメスのコネクタを持つケーブルなど

超小型アダプタ



AD-D9MF
税込 ￥1,210 4953103715240



■D-Sub9ピンオスのコネクタを持つケーブルを延長・変換するためのアダプタです
■対応機種: D-Sub9ピンオスのコネクタを持つケーブル

超小型アダプタ

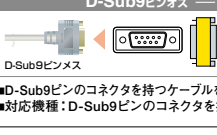

AD-D9MF
税込 ￥1,210 4953103715240

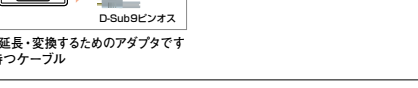

■D-Sub9ピンメスのコネクタを持つケーブルを延長・変換するためのアダプタです
■対応機種: D-Sub9ピンメスのコネクタを持つケーブル

D-Sub15ピン(ミニ)ケーブル

D-Sub15ピン(ミニ)インターフェイス付きPCとプロジェクターの接続に。



- 長さ 0.7m **CAC-07BK** 税込 ￥1,694 4953103 216280
- 長さ 1.0m **CAC-10BK** 税込 ￥1,936 4953103 216287
- 長さ 1.5m **CAC-15BK** 税込 ￥2,178 4953103 216303
- 長さ 2.0m **CAC-20BK** 税込 ￥2,420 4953103 216310
- 長さ 3.0m **CAC-30BK** 税込 ￥2,904 4953103 216327
- 長さ 5.0m **CAC-50BK** 税込 ￥3,388 4953103 216334
- 長さ 10.0m **CAC-L10BK** 税込 ￥5,687 4953103 216341
- 長さ 15.0m **CAC-L15BK** 税込 ￥8,954 4953103 216358
- 長さ 20.0m **CAC-L20BK** 税込 ￥13,860 4953103 216365

各社 2重
シールド コア

金
メッキピン

■すっきりと配線できる直径4.5mmのスリムタイプ

RoHS準拠コンパクトコネクタD-Sub15ピン(ミニ)ケーブル

約30%(*)の小型化を実現したコンパクトコネクタ搭載。
パソコンとディスプレイを接続する、D-Sub15ピン(ミニ)ケーブル。*当社従来品体積比



- ブラック
- 長さ 0.7m **CAC-C07BK/RS** 税込 ￥2,761 4953103 460027
 - 長さ 1.0m **CAC-C10BK/RS** 税込 ￥2,970 4953103 460034
 - 長さ 1.5m **CAC-C15BK/RS** 税込 ￥3,190 4953103 460041
 - 長さ 2.0m **CAC-C20BK/RS** 税込 ￥3,619 4953103 460058
 - 長さ 3.0m **CAC-C30BK/RS** 税込 ￥4,268 4953103 460065
 - 長さ 5.0m **CAC-C50BK/RS** 税込 ￥4,917 4953103 460072

EU RoHS 指令準拠 2重 シールド コア
金 メッキピン
■対応機種: D-Sub15ピン(ミニ)の入出力端子を持つパソコン、ディスプレイ、プロジェクターなど
■コネクタ形状: D-Sub15ピン(ミニ)オス-D-Sub15ピン(ミニ)オス ■ケーブルタイプ: スリムタイプ(複合同軸)

EU RoHS指令準拠 D-Sub15ピン(ミニ)ケーブル

EU RoHS指令に準拠! スリムなアナログ端子用ケーブル。



- 長さ 0.7m **CAC-07BK/RS** 税込 ￥1,694 4953103 257085
- 長さ 1.0m **CAC-10BK/RS** 税込 ￥1,936 4953103 257092
- 長さ 1.5m **CAC-15BK/RS** 税込 ￥2,178 4953103 257108
- 長さ 2.0m **CAC-20BK/RS** 税込 ￥2,420 4953103 257115
- 長さ 3.0m **CAC-30BK/RS** 税込 ￥2,904 4953103 257146
- 長さ 5.0m **CAC-50BK/RS** 税込 ￥3,388 4953103 257153
- 長さ 10.0m **CAC-L10BK/RS** 税込 ￥5,687 4953103 257160
- 長さ 15.0m **CAC-L15BK/RS** 税込 ￥8,954 4953103 257177
- 長さ 20.0m **CAC-L20BK/RS** 税込 ￥13,860 4953103 257184

EU RoHS 指令準拠

各社 2重
シールド コア

金
メッキピン

■ケーブル直径4.5mmのスリムタイプで、すっきりとした配線が可能

フェライトコア内蔵D-Sub15ピン(ミニ)ケーブル

高解像度ディスプレイに最適なディスプレイケーブル。



- 長さ 5.0m **CAC-FS50** 税込 ￥4,356 4953103 069268
- 長さ 10.0m **CAC-FS100** 税込 ￥7,260 4953103 069275

各社 金
メッキピン

省 スペース
シールド

75n Ω 同軸

■フェライト粉末から作られたフェライトコアを内蔵。ケーブル内外のノイズから信号線を強力に守ります

ケーブル

工事ソリューション

ネットワークカメラ

無線LAN/有線LAN/スイッチハブ

LANケーブル

NAS
ハードディスク/DVD/CDプレーヤ

カスタムPC
ZEROSHOCK
タブレット

デジタルカメラ/TV会議システム

USBメモリ
SDメモリーカード
メモリ

リーダーライタ
外付けSSD/メモリモジュール

マウス
キーボード/テンキーボード

WEBカメラ

ヘッドセット

スタンドマイク

ドキュメントステーション/
USBハブ

スキャナ

USB/Type-C/
USB延長ケーブル
スマートフォン用
ケーブル/交換アダプタ

テレビ用アクセサリ

IEEE1394/
プリンターケーブル/
SATAケーブル

HDMIケーブル/
変換アダプタ
切替器/
分配器

電源タップ/
ケーブルその他
アクセサリ
セキュリティ/
耐震用品

OAフィルター
キーボードカバー/
ノートPCケーブル/
スタンド/冷却用品

クリーナー

マウスパッド

キャリングバッグ/
インナーバッグ

カメラアクセ/電子辞書用品

メディアケース

ラベル/用紙

ラック/保管庫/
デジタル
サインスタンド

スマートフォン用
フィルム/
モバイルバッテリー

車載アクセサリ

スマートフォン用
アクセサリ
タブレット用
アクセサリ

スピーカー
オーディオプレーヤー用
アクセサリ
テレビ用アクセサリ

AVケーブル
アルコールティ擦/
体組成計

詳しくは
WEBをチェック



ケーブル

- 工事ソリューション
- ネットワークカメラ
- 無線LAN/有線LAN/スイッチングハブ
- LANケーブル
- NAS
- ハードディスク/DVD/CDプレーヤー
- カスタムPC
- ZEROSHOCKタブレット
- デジタルサインage/TV会議システム
- USBメモリ
- SDメモリーカード
- メモリリーダ/ライター
- 外付けSSD/メモリモジュール
- マウス
- キーボード/テンキーボード
- WEBカメラ
- ヘッドセット
- スタンドマイク
- ドッキングステーション/USBハブ
- スキャナ
- USB/Type-C/USB延長ケーブル/スマートフォン用ケーブル/変換アダプタ
- テレビ用アクセサリ
- IEEE1394/プリンターケーブル/SATAケーブル
- HDMIケーブル/変換アダプタ
- 切替器/分配器
- 電源タップ/ケーブルその他/アクセサリ
- セキュリティ/耐震用品
- OAフィルター
- キーボードカバー/ノートPCケーブル/スタンド/冷却用品
- クリーナー
- マウスパッド
- キャリングバッグ/インナーバッグ
- カメラアクセサリ/電子辞書用品
- メディアケース
- ラベル/用紙
- ラップ/保管庫/デジタルサインスタンド/スマートファン/ケース/フィルム/モバイルバッテリー
- 車載アクセサリ
- スマートフォン用アクセサリ
- タブレット用アクセサリ
- スピーカー
- オーディオプレーヤー/アクセサリ/テレビ用アクセサリ
- AVケーブル
- アルコールウェット/体組成計

詳しくはWEBをチェック

ディスプレイケーブル アナログ RGB / VGAエクステンダー / DVI / DisplayPort / ディスプレイケーブル / HDMI

RoHS準拠高耐久モデルD-Sub15ピン(ミニ)ケーブル

屈曲に強い高密度配線構造、柔らかクランプ構造を採用した高耐久モデル。パソコンとディスプレイを接続する、D-Sub15ピン(ミニ)ケーブル。



ブラック
長さ 5.0m CAC-S50BK/RS 税込 ¥7,502 4953103 460010
※コネクタ含まず

EU RoHS 指令準拠 2重シールド コア メッキピン

■対応機器:D-Sub15ピン(ミニ)の入出力端子を持つパソコン、ディスプレイ、プロジェクターなど ■コネクタ形状:D-Sub15ピン(ミニ)オス-D-Sub15ピン(ミニ)オス ■ケーブル太さ:約4.3mm ■ケーブルタイプ:スリムタイプ(複合同軸)

D-Sub15ピン(ミニ)延長ケーブル

離れた場所にあるプロジェクターやモニターと接続するディスプレイケーブルを延長。



各社 2重シールド コア メッキピン

| | | | |
|---------|-----------|-----------|----------------|
| 長さ 1.0m | CAC-E10BK | 税込 ¥2,541 | 4953103 242371 |
| 長さ 1.5m | CAC-E15BK | 税込 ¥2,904 | 4953103 242389 |
| 長さ 2.0m | CAC-E20BK | 税込 ¥3,388 | 4953103 242395 |
| 長さ 3.0m | CAC-E30BK | 税込 ¥3,872 | 4953103 242401 |
| 長さ 5.0m | CAC-E50BK | 税込 ¥6,050 | 4953103 242418 |

■D-Sub15ピン(ミニ)対応のディスプレイケーブルを延長可能 ■コネクタ形状:D-Sub15ピン(ミニ)オス-D-Sub15ピン(ミニ)メス ■ケーブル径:5.6mm

VGAエクステンダー

VGA出力の映像とアナログ音声を、1本のLANケーブルで最大300mまで伝送できるVGAエクステンダー。



VEX-VGA3001S 税込 ¥75,900 4953103356252

■VGA出力の映像とアナログ音声を、1本のLANケーブルで最大300mまで伝送できるVGAエクステンダーです。 ■延長距離30mまでは、1920x1200(WUXGA)の解像度に対応しています。 ※30mを超えると、1024x768(XGA)の解像度に対応します。 ■LANケーブルを使用して延長できるので、取り回しが簡単にコストパフォーマンスにも優れています。 ※LANケーブルは付属していません。別途ご購入ください。 ■延長先と手元の2台のディスプレイを接続でき、操作側で映像・音声の確認ができるローカル出力機能が付いています。 ■延長側の信号はIRRGBゲイン調整/補正が可能です。 ■ラックマウントに取り付け可能な取り付けプレート(VESA FDMI準拠)が付属しています。 ■高品質な長寿命ACアダプタを採用しています。 ■アナログディスプレイ接続用ケーブル(D-Sub15ピンミニ)と、アナログ音声ケーブル(3.5mmステレオミニ)が各1本付属しています。

■対応機種(映像出力機器): D-sub15ピン(ミニ)出力端子を搭載したパソコン・AV機器等 ■対応機種(ディスプレイ): D-sub15ピン(ミニ)入力端子を搭載したディスプレイ・プロジェクタ等

■最大接続台数:映像出力機器:1台/映像表示機器:2台(送信機側:1台、受信機側:1台) ■インターフェイス(送信側):入力端子:D-sub15ピン(ミニ)×1/出力端子:D-sub15ピン(ミニ)×1/ライン出力ポート:RJ45×1

■インターフェイス(受信側):出力端子:D-sub15ピン(ミニ)×1/ライン入力ポート:RJ45×1 ■最大延長距離:30m(1920x1200@60Hz)、150m(1024x768@60Hz)、300m(1024x768@60Hz)

■最大解像度:1920x1200@60Hz(30m)、1600x1200@60Hz(150m)、1024x768@60Hz(300m) ■ケース素材:メタル ■本体サイズ:127.7mm×90.4mm×22.6mm

■重量:約250g ■消費電力:送信機:2.66W/受信機:3.66W ■ACアダプタ電源仕様:入力:AC100V~240V、50/60Hz、出力:DC5.3V/2.4A ■動作環境温度:0~50℃

■保管温度・湿度:-20~60℃/0~80%RH(結露なし) ■その他:ゲイン調整/補正機能搭載 ■付属品:電源アダプタ:2個、取り付けプレート:2個、取扱説明書(保証書含):1枚 ■保証期間:1年

DVIシングルリンクケーブル(デジタル)

高解像度Wide UXGA 対応、DVIインターフェイス付きPCとディスプレイを接続。



各社 2重シールド コア メッキピン

■WUXGA (1920dpi×1200dpi) までの映像信号が伝送可能

| | | | |
|---------|--------------|-----------|----------------|
| 長さ 1.0m | CAC-DVSL10BK | 税込 ¥2,904 | 4953103 216372 |
| 長さ 1.5m | CAC-DVSL15BK | 税込 ¥3,388 | 4953103 216389 |
| 長さ 2.0m | CAC-DVSL20BK | 税込 ¥3,751 | 4953103 216396 |
| 長さ 3.0m | CAC-DVSL30BK | 税込 ¥4,235 | 4953103 216402 |
| 長さ 5.0m | CAC-DVSL50BK | 税込 ¥4,356 | 4953103 216419 |

DVIデュアルリンクケーブル(デジタル)

高解像度Wide QXGA 対応、DVIインターフェイス付きPCとディスプレイを接続。



各社 2重シールド コア メッキピン

■デュアルリンクに対応(シングルリンクケーブルとしても利用可能) ■WXGA (2560dpi×1600dpi) までの映像信号が伝送可能

| | | | |
|---------|--------------|-----------|----------------|
| 長さ 1.0m | CAC-DVDL10BK | 税込 ¥4,598 | 4953103 216428 |
| 長さ 1.5m | CAC-DVDL15BK | 税込 ¥5,082 | 4953103 216433 |
| 長さ 2.0m | CAC-DVDL20BK | 税込 ¥5,324 | 4953103 216440 |
| 長さ 3.0m | CAC-DVDL30BK | 税込 ¥6,171 | 4953103 216457 |
| 長さ 5.0m | CAC-DVDL50BK | 税込 ¥7,744 | 4953103 216464 |

DVI延長ケーブル(アナログ/デジタル)

DVIアナログ/デジタルケーブルを延長可能。



各社 2重シールド シールド コア メッキピン

■アナログ/デジタル両対応のDVIケーブルを延長可能 ■対応機種:DVI-1(デジタル/アナログ) 入出力端子を持つパソコン、ディスプレイ、プロジェクターなど ■コネクタ形状:DVI-1 29ピン・オス-DVI-1 29ピン・メス ■ケーブル径:約8.2mm

| | | | |
|---------|--------------|-----------|----------------|
| 長さ 1.0m | CAC-DVIE10BK | 税込 ¥3,146 | 4953103 241985 |
| 長さ 1.5m | CAC-DVIE15BK | 税込 ¥3,267 | 4953103 241992 |
| 長さ 2.0m | CAC-DVIE20BK | 税込 ¥3,388 | 4953103 242005 |
| 長さ 3.0m | CAC-DVIE30BK | 税込 ¥3,751 | 4953103 242012 |

DisplayPort™ 1.4認証ケーブル

8K4K(60P)の映像の出力が可能なDisplayPort™1.4正規認証済DisplayPort™ケーブル。



EU RoHS 指令準拠 金メッキ 3重シールド

■対応映像出力機器: DisplayPort™端子を搭載したパソコン・AV機器など ■対応映像表示機器: DisplayPort™端子を搭載したディスプレイ・プロジェクターなど ■コネクタ形状: DisplayPort (オス) - DisplayPort (オス)

| | | | |
|---------|--------------|------------|----------------|
| 長さ 1.0m | CAC-DP1410BK | 税込 ¥12,980 | 4953103 365797 |
| 長さ 2.0m | CAC-DP1420BK | 税込 ¥17,270 | 4953103 365297 |
| 長さ 3.0m | CAC-DP1430BK | 税込 ¥21,560 | 4953103 365810 |

DisplayPort™ 1.4対応ケーブル

8K映像の出力ができる。ロック機構なしで抜きやすい、DisplayPort規格Ver 1.4認証済みのDisplayPort™ケーブル。



EU RoHS 指令準拠 金メッキ 3重シールド

■映像信号と音声信号を伝送できるDisplayPort™ケーブル ■抜きやすいロック機構なしタイプ ■マルチストリーム機能に対応 ■DPCP/HDCPI対応 ■HDRiに対応 ■DSCに対応 ■下位互換が可能

| | | | |
|---------|---------------|------------|----------------|
| 長さ 1.0m | CAC-DP1410BK2 | 税込 ¥12,760 | 4549550 189392 |
| 長さ 2.0m | CAC-DP1420BK2 | 税込 ¥17,050 | 4549550 189408 |
| 長さ 3.0m | CAC-DP1430BK2 | 税込 ¥21,340 | 4549550 189415 |

■対応映像出力機器: DisplayPort™端子を搭載したパソコン・AV機器等 ■対応映像表示機器: DisplayPort™端子を搭載したディスプレイ・プロジェクタ等 ■コネクタ形状: DisplayPort (オス) - DisplayPort (オス) ■ケーブル太さ: 6.0mm (3.0mモデルのみ7.3mm) ■規格: DisplayPort規格 Ver 1.4認証済 (DPCP/HDCP対応) ■対応解像度: 8K(7680×4320)/60p ■データレート: 最大32.4Gbps

DisplayPort™ 1.2a認証ケーブル

DisplayPort — DisplayPort



EU RoHS 指令準拠 金メッキ 3重シールド

■対応映像出力機器: DisplayPort™端子を搭載したパソコン・AV機器など ■対応映像表示機器: DisplayPort™端子を搭載したディスプレイ・プロジェクターなど ■コネクタ形状: DisplayPort (オス) - DisplayPort (オス)

| | | | |
|---------|--------------|-----------|----------------|
| 長さ 1.0m | CAC-DP1210BK | 税込 ¥3,839 | 4953103 440173 |
| 長さ 1.5m | CAC-DP1215BK | 税込 ¥4,279 | 4953103 440180 |
| 長さ 2.0m | CAC-DP1220BK | 税込 ¥4,697 | 4953103 440187 |
| 長さ 3.0m | CAC-DP1230BK | 税込 ¥5,357 | 4953103 440203 |
| 長さ 5.0m | CAC-DP1250BK | 税込 ¥8,580 | 4953103 440210 |

4K映像出力対応で、DisplayPort Ver. 1.2a正規認証済mini DisplayPort™ケーブル。

mini DisplayPort — DisplayPort



EU RoHS 指令準拠 金メッキ 3重シールド

■対応映像出力機器: mini DisplayPort™端子またはThunderbolt™端子を搭載したパソコン・AV機器など ■対応映像表示機器: DisplayPort™端子を搭載したディスプレイ・プロジェクターなど ■コネクタ形状: mini DisplayPort (オス) - DisplayPort (オス)

| | | | |
|---------|---------------|-----------|----------------|
| 長さ 1.0m | CAC-DPM1210BK | 税込 ¥4,477 | 4953103 440227 |
| 長さ 1.5m | CAC-DPM1215BK | 税込 ¥5,137 | 4953103 440234 |
| 長さ 2.0m | CAC-DPM1220BK | 税込 ¥5,566 | 4953103 440241 |

HDMI延長ケーブル

お手持ちのHDMIケーブルの長さ足らないときや、テレビ背面のHDMI接続端子を手前に設置したいときに便利!高画質映像と音声を忠実に伝送できる、4K60Hz対応のHDMI延長ケーブル。



EU RoHS 指令準拠 金メッキ 3重シールド

■対応機種:HDMIプラグ(タイプA・19ピン)側:HDMI入力端子を持つ液晶テレビ、プラズマテレビ、プロジェクタ等、HDMIジャック(タイプA・19ピン)側:HDMI出力端子を持つストリーミングデバイス等 ■コネクタ形状:HDMIプラグ(タイプA・19ピン) - HDMIジャック(タイプA・19ピン) ■ケーブルタイプ:スタンダード ■伝送速度:18Gbps ■対応解像度:4K×2K(60p)対応 ■ケーブル太さ:5.7mm

| | | | |
|---------|-------------|-----------|----------------|
| 長さ 0.5m | DH-HDEX05BK | 税込 ¥2,673 | 4549550 246835 |
| 長さ 1.0m | DH-HDEX10BK | 税込 ¥3,190 | 4549550 246842 |
| 長さ 1.5m | DH-HDEX15BK | 税込 ¥3,575 | 4549550 246859 |
| 長さ 2.0m | DH-HDEX20BK | 税込 ¥3,960 | 4549550 246866 |

長尺HDMIケーブル(アクティブオプティカル)

高速映像通信ラインに光ファイバーを採用しており、長いケーブルでもノイズの影響を受けにくい、ハイブリッド構造で8K60P/4K120P(48Gbps)対応のUltra High Speed HDMI Cable規格認証品HDMIケーブルです。



EU RoHS 指令準拠 金メッキ

■対応機種:入力側:HDMI入力端子を持つ液晶ディスプレイ・プロジェクタ等、出力側:HDMI出力端子を持つパソコン等 ■コネクタ形状:HDMIタイプA・19ピン - HDMIタイプA・19ピン ■サイズ:ユニバーサルタイプ約W20×D10×H47mm ■伝送速度:48Gbps ■対応解像度:8K・60Pまたは4K・120Pまで ■対応色深度:8K/60P(12bit 4:2:0)、4K/120P(12bit 4:4:4) ■ケーブル太さ:直径約5.4mm

| | | | |
|----------|----------------|-------------|----------------|
| 長さ 5.0m | DH-HDLO21A05BK | 税込 ¥83,149 | 4549550 264303 |
| 長さ 10.0m | DH-HDLO21A10BK | 税込 ¥111,430 | 4549550 264303 |

ディスプレイケーブル/HDMI

長尺HDMIケーブル(アクティブオプティカル)

高速映像通信ラインに光ファイバーを採用しており、長いケーブル長でも外来ノイズの影響を受けにくい、ハイブリッド構造の4K60P(18Gbps)対応HDMIケーブルです。

| 長さ | 型番 | 税別価格 | 税別価格 |
|--------|---------------------|----------|----------------|
| 長さ 5m | DH-HDLOA05BK | ¥77,770 | 4549550/244695 |
| 長さ 10m | DH-HDLOA10BK | ¥85,547 | 4549550/244701 |
| 長さ 15m | DH-HDLOA15BK | ¥93,324 | 4549550/244718 |
| 長さ 20m | DH-HDLOA20BK | ¥101,101 | 4549550/244725 |
| 長さ 30m | DH-HDLOA30BK | ¥116,666 | 4549550/244732 |

■対応機種: 入力側:HDMI入力端子を持つ液晶ディスプレイ、プロジェクター、液晶テレビ等、出力側:HDMI出力端子を持つパソコン等
 ■コネクタ形状: HDMI(タイプA・19ピン) - HDMI(タイプA・19ピン) ■サイズ: コネクタサイズ:幅約20mm×奥行約13.2mm×高さ約48.5mm
 ■伝送速度: 18Gbps ■対応解像度: 4K/60Pまで ■ケーブル太さ: 約φ4.8mm



Premium HDMI Microケーブル(超スリム)

ケーブル直径約3.2mmで取り回しがしやすく、すっきり配線できる。1本のケーブルで映像信号と音声信号を忠実に高速伝送できる4K/60Hz対応Premium HDMI Cable規格認証取得済みのHDMI Microケーブル。

| 長さ | 型番 | 税別価格 | 税別価格 |
|---------|------------------------|--------|----------------|
| 長さ 1.0m | DH-HDP14SSU10BK | ¥5,115 | 4549550/252485 |
| 長さ 1.5m | DH-HDP14SSU15BK | ¥5,500 | 4549550/252492 |
| 長さ 1.8m | DH-HDP14SSU18BK | ¥5,885 | 4549550/252508 |

■対応機種: HDMI Type-A側:HDMI Type-A入力端子を持つ液晶テレビ、プラズマテレビ、プロジェクター等、HDMI Type-D側:HDMI Type-D(HDMI Micro)出力端子を持つデジタルカメラ、スマートフォン、タブレット等
 ■規格: Premium HDMI Cable(Premium High Speed with Ethernet)認証取得済
 ■コネクタ形状: HDMI(Type-A) - HDMI(Type-D) ■ケーブルタイプ: スーパースリムタイプ
 ■伝送速度: 18Gbps ■対応解像度: 4K×2K(60P)対応 ■ケーブル太さ: 3.2mm



イーサネット対応HIGH SPEED HDMIケーブル

1本のケーブルで映像と音声をデジタルで高速伝送できる。イーサネットやARCに対応したコンパクトでスリムなHIGH SPEED HDMIケーブル。

| 長さ | 型番 | 税別価格 | 税別価格 |
|---------|----------------------|--------|----------------|
| 長さ 0.7m | DH-HD14EB07BK | ¥1,529 | 4953103/361140 |
| 長さ 1.0m | DH-HD14EB10BK | ¥1,848 | 4953103/361164 |
| 長さ 1.5m | DH-HD14EB15BK | ¥2,299 | 4953103/361188 |
| 長さ 2.0m | DH-HD14EB20BK | ¥2,772 | 4953103/361211 |
| 長さ 3.0m | DH-HD14EB30BK | ¥3,553 | 4953103/361225 |
| 長さ 5.0m | DH-HD14EB50BK | ¥4,323 | 4953103/361249 |

| 長さ | 型番 | 税別価格 | 税別価格 |
|---------|----------------------|--------|----------------|
| 長さ 0.7m | DH-HD14EB07WH | ¥1,529 | 4953103/361157 |
| 長さ 1.0m | DH-HD14EB10WH | ¥1,848 | 4953103/361171 |
| 長さ 1.5m | DH-HD14EB15WH | ¥2,299 | 4953103/361195 |
| 長さ 2.0m | DH-HD14EB20WH | ¥2,772 | 4953103/361218 |
| 長さ 3.0m | DH-HD14EB30WH | ¥3,553 | 4953103/361232 |
| 長さ 5.0m | DH-HD14EB50WH | ¥4,323 | 4953103/361256 |

■1本のケーブルで非圧縮デジタルハイビジョンの映像信号、マルチチャンネルデジタル音声(サラウンド)信号の伝送に加え、イーサネット接続も可能なHEC機能に対応しています。
 ■ケーブル部分の断面は18×8.5mm、長さ18.5mmとコンパクトサイズを実現しています。狭い場所でも抜き差ししやすく、干渉しにくい構造です。 ■ケーブル部分に可動部分が少なく、耐久性が向上しています。 ■ケーブル部分に可動部分が少なく、耐久性が向上しています。
 ■従来品よりも最大約22%細型化したスリムケーブルで、取り回しがしやすく邪魔になりません。 ■3DフルHD(1080p×2画面)を超える。4K2K(4096×2160px/30fps)の映像も伝送可能です。
 ■外部ノイズの干渉から信号を保護する3重シールドケーブルを採用しています。 ■10.2Gbpsの高速伝送が可能で「HIGH SPEED」モデルです。
 ■デジタル音声をテレビなどからAVアンプなどへ伝送できる、ARC(オーディオリターンチャンネル)に対応しています。 ■コネクタ部分へのノイズの侵入を防ぐ金属シールドコネクタを採用しています。
 ■対応機種: HDMI(タイプA・19ピン)側: HDMI入力端子を持つ液晶テレビ、プラズマテレビ、プロジェクター等、HDMI(タイプA・19ピン)側: HDMI出力端子を持つAV機器、ゲーム機等 ■規格: High Speed with Ethernet
 ■コネクタ形状: HDMI(タイプA・19ピン) - HDMI(タイプA・19ピン) ■ケーブルタイプ: ノーマルタイプ ■伝送速度: 10.2Gbps ■対応解像度: 4K×2K(30p)対応

イーサネット対応スーパースリムHDMIケーブル(A-D)

ケーブル直径約3.2mmで取り回しがしやすく、すっきり配線できる。1本のケーブルで映像信号と音声信号をデジタルで高速伝送するスーパースリムタイプのイーサネット対応ハイスピードHDMIケーブル。

| 長さ | 型番 | 税別価格 | 税別価格 |
|---------|-----------------------|--------|----------------|
| 長さ 1.0m | DH-HD14SSU10BK | ¥5,302 | 4953103/579651 |
| 長さ 1.5m | DH-HD14SSU15BK | ¥5,918 | 4953103/579668 |
| 長さ 2.0m | DH-HD14SSU20BK | ¥6,336 | 4953103/579675 |

| 長さ | 型番 | 税別価格 | 税別価格 |
|---------|----------------------|--------|----------------|
| 長さ 1.0m | DH-HD14ES10BK | ¥6,490 | 4549550/210362 |
| 長さ 1.5m | DH-HD14ES15BK | ¥7,051 | 4549550/210379 |
| 長さ 2.0m | DH-HD14ES20BK | ¥7,480 | 4549550/210386 |

イーサネット対応ウルトラハイスピードHDMIケーブル

48Gbpsの高速伝送に対応し、高い信頼性と機性能、ノイズ耐性を兼ね備えたUltra High Speed HDMI規格認証モデルのイーサネット対応ウルトラハイスピードHDMIケーブル。

| 長さ | 型番 | 税別価格 | 税別価格 |
|---------|---------------------|--------|----------------|
| 長さ 1.0m | DH-HD21E10BK | ¥5,632 | 4953103/364301 |
| 長さ 1.5m | DH-HD21E15BK | ¥6,347 | 4953103/364318 |
| 長さ 2.0m | DH-HD21E20BK | ¥7,051 | 4953103/364325 |
| 長さ 3.0m | DH-HD21E30BK | ¥8,459 | 4953103/364332 |
| 長さ 5.0m | DH-HD21E50BK | ¥9,867 | 4953103/364349 |

イーサネット対応ウルトラハイスピードHDMIケーブル(スリム)

48Gbpsの高速伝送に対応し、高い信頼性と機性能、ノイズ耐性を兼ね備えたUltra High Speed HDMI規格認証モデルのイーサネット対応ウルトラハイスピードHDMIケーブル。

| 長さ | 型番 | 税別価格 | 税別価格 |
|---------|----------------------|--------|----------------|
| 長さ 1.0m | DH-HD21ES10BK | ¥6,490 | 4549550/210362 |
| 長さ 1.5m | DH-HD21ES15BK | ¥7,051 | 4549550/210379 |
| 長さ 2.0m | DH-HD21ES20BK | ¥7,480 | 4549550/210386 |

■対応機種: HDMI Type-A側:HDMI入力端子を持つ液晶ディスプレイ、プロジェクター、液晶テレビ等、HDMI Type-D側:HDMI出力端子を持つパソコン等
 ■規格: High Speed with Ethernet(ES27475, STYLE 2725)
 ■コネクタ形状: HDMI(タイプA・19ピン) - HDMI(タイプA・19ピン) ■ケーブルタイプ: ノーマルタイプ
 ■伝送速度: 最大10.2Gbps ■理論値 ■対応解像度: 4K×2K(30p)対応

■対応機種: HDMI Type-A側:HDMI入力端子を持つ液晶ディスプレイ、プロジェクター、液晶テレビ等、HDMI Type-D側:HDMI出力端子を持つパソコン、ゲーム機等
 ■規格: Ultra High Speed with Ethernet(UH27475, STYLE 2725)
 ■コネクタ形状: HDMI(タイプA・19ピン) - HDMI(タイプA・19ピン) ■ケーブルタイプ: スリム
 ■伝送速度: 48Gbps ■対応解像度: 8K(60P)/4K(120P) ■ケーブル太さ: 約4.5mm

長尺HDMIケーブル(アクティブオプティカル)

脱着可能な変換コネクタ(HDMI D to A)と引込み用サポーターで細い配管への施工をサポート。

| 長さ | 型番 | 税別価格 | 税別価格 |
|---------|----------------------|----------|----------------|
| 長さ 10m | DH-HDLOB10BK | ¥112,090 | 4549550/205986 |
| 長さ 15m | DH-HDLOB15BK | ¥121,330 | 4549550/205993 |
| 長さ 20m | DH-HDLOB20BK | ¥130,680 | 4549550/205999 |
| 長さ 30m | DH-HDLOB30BK | ¥149,380 | 4549550/206013 |
| 長さ 50m | DH-HDLOB50BK | ¥186,670 | 4549550/206020 |
| 長さ 70m | DH-HDLOB70BK | ¥224,070 | 4549550/206034 |
| 長さ 100m | DH-HDLOB100BK | ¥254,529 | 4549550/205979 |

■4K(60P)対応 ハイブリッド構造のHDMIケーブル
 ■内部に2種類の配線を使ったハイブリッド構造
 ■長距離でも安定した映像、音声の伝送を実現 ■脱着可能なHDMI端子
 ■付属のUSBケーブルにより外部電源の供給が必要 ■映像信号と音声信号をデジタルのまま高速伝送可能
 ■対応機種: 入力側:HDMI入力端子を持つ液晶ディスプレイ、プロジェクタ、液晶テレビ等、出力側:HDMI出力端子を持つパソコン等
 ■コネクタ形状: HDMI(タイプA・19ピン) - HDMI(タイプA・19ピン)
 ■サイズ: コネクタサイズ: D20mm×W10mm×H63mm(配管時のコネクタサイズはD11mm×W7.8mm×H38mm)
 ■伝送速度: 18Gbps ■対応解像度: 4K/60P ■対応色深さ: 4K/60P(12bit 4:2:2または8bit 4:4:4)
 ■最小巻き半径: 40mm ■ケーブル太さ: 約φ3.6mm ■保証期間: 6カ月
 ■付属品: 給電用USBケーブル 2本、固定用ねじ(M1.6×3) 2本
 ■その他: CEC対応、HDCP2.2対応、HEC非対応、ARC非対応、外部電源必要(添付のUSBケーブルにて+5Vを供給)

HDMIケーブル(High Speed HDMI)

UL規格に対応し、仕様固定とともに長期供給を実現したHDMIケーブルです。映像信号と音声信号に加え、100Mbpsのイーサネット通信を実現する、HIGH SPEED with Ethernet認証済みのHDMIケーブルです。

| 長さ | 型番 | オープン価格 | 税別価格 |
|---------|------------------------|--------|----------------|
| 長さ 1.0m | CAC-HD1410BK/ID | | 4549550/247030 |
| 長さ 1.5m | CAC-HD1415BK/ID | | 4549550/247047 |
| 長さ 2.0m | CAC-HD1420BK/ID | | 4549550/247064 |
| 長さ 3.0m | CAC-HD1430BK/ID | | 4549550/247081 |
| 長さ 5.0m | CAC-HD1450BK/ID | | 4549550/247098 |

■対応機種: HDMI(タイプA・19ピン)側:HDMI入力端子を持つ液晶ディスプレイ、ディスプレイ等、HDMI(タイプA・19ピン)側:HDMI出力端子を持つパソコン等
 ■規格: High Speed with Ethernet(ES27475, STYLE 2725)
 ■コネクタ形状: HDMI(タイプA・19ピン) - HDMI(タイプA・19ピン) ■ケーブルタイプ: ノーマルタイプ
 ■伝送速度: 最大10.2Gbps ■理論値 ■対応解像度: 4K×2K(30p)対応

4K イーサネット対応 HIGH SPEED HDMIケーブル

フルHDを超える高画質4K対応映像信号と音声信号に加え、100Mbpsのイーサネット通信を実現する、HIGH SPEED with Ethernet認証済みイーサネット対応HIGH SPEED HDMIケーブル。

| 長さ | 型番 | 税別価格 | 税別価格 |
|---------|-----------------------|--------|----------------|
| 長さ 1.0m | CAC-HD14EL10BK | ¥2,123 | 4953103/462533 |
| 長さ 1.5m | CAC-HD14EL15BK | ¥2,761 | 4953103/462540 |
| 長さ 2.0m | CAC-HD14EL20BK | ¥3,410 | 4953103/462557 |
| 長さ 3.0m | CAC-HD14EL30BK | ¥4,279 | 4953103/462564 |
| 長さ 5.0m | CAC-HD14EL50BK | ¥5,357 | 4953103/462571 |

■対応機種: HDMI(タイプA・19ピン)側:HDMI入力端子を持つ液晶ディスプレイ、プロジェクタ、液晶テレビ等、HDMI(タイプA・19ピン)側:HDMI出力端子を持つパソコン、ゲーム機等
 ■規格: High Speed with Ethernet(HDMI 1.4a, Category 2)
 ■コネクタ形状: HDMI(タイプA・19ピン) - HDMI(タイプA・19ピン)
 ■ケーブルタイプ: ノーマルタイプ ■伝送速度: 10.2Gbps ■対応解像度: 4K×2K対応

4K イーサネット対応 HIGH SPEED HDMIケーブル

フルHDを超える高画質4K対応映像信号と音声信号に加え、100Mbpsのイーサネット通信を実現する、HIGH SPEED with Ethernet認証済みイーサネット対応HIGH SPEED HDMIケーブル(カテゴリー2)。

| 長さ | 型番 | 税別価格 | 税別価格 |
|---------|-----------------------|--------|----------------|
| 長さ 1.0m | CAC-HD14E10BK2 | ¥2,541 | 4953103/462434 |
| 長さ 1.5m | CAC-HD14E15BK2 | ¥3,190 | 4953103/462441 |
| 長さ 2.0m | CAC-HD14E20BK2 | ¥3,839 | 4953103/462458 |
| 長さ 3.0m | CAC-HD14E30BK2 | ¥4,917 | 4953103/462465 |
| 長さ 5.0m | CAC-HD14E50BK2 | ¥5,995 | 4953103/462472 |

■対応機種: HDMI(タイプA・19ピン)側:HDMI入力端子を持つ液晶ディスプレイ、プロジェクタ、液晶テレビ等、HDMI(タイプA・19ピン)側:HDMI出力端子を持つパソコン、ゲーム機等
 ■規格: High Speed with Ethernet(HDMI 1.4a, Category 2)
 ■コネクタ形状: HDMI(タイプA・19ピン) - HDMI(タイプA・19ピン)
 ■ケーブルタイプ: ノーマルタイプ ■伝送速度: 10.2Gbps ■対応解像度: 4K×2K対応

ケーブル

- 工事ソリューション
- ネットワークカメラ
- 無線LAN/有線LAN/スイッチングハブ
- LANケーブル
- NAS
- ハードディスク/DVD/CDレコーダー
- カスタムPC
- ZEROSHOCKタブレット
- デジタルサイネージ/TV会議システム
- USBメモリ
- SDメモリーカード
- メモリ
- リーダライタ
- 外付けSSD/メモリモジュール
- マウス
- キーボード/テンキーボード
- WEBカメラ

- ヘッドセット
- スタンドマイク
- ドキュメントステーション/USBハブ
- スクヤナ
- USB/Type-C/USB延長ケーブル
- スマートフォン用ケーブル/交換アダプタ
- テレビ用アクセサリ
- IEEE1394/プリンタケーブル/SATAケーブル
- HDMIケーブル/交換アダプタ
- 切替器/分配器
- 電源タップ/ケーブルその他アクセサリ
- セキュリティアンテナ用品
- OAフィルター
- キーボードカバー/ノートPCケーブル/スタンド/冷却用品
- クリーナー
- マウスパッド
- キャリングバッグ/インナーバッグ
- カメラアクセサリー/電子辞書用品
- メディアケース

- ラベル/用紙
- ラック/保管庫/デジタルサイネージスタンド
- スマートフォン用フィルム/モバイルバッテリー
- 車載アクセサリ
- スマートフォン用アクセサリ
- タブレット用アクセサリ
- スピーカー
- オーディオプレーヤー用アクセサリー
- テレビ用アクセサリ
- AVケーブル
- アルコールジェルク/体組成計

詳しくはWEBをチェック

ケーブル

- 工事ソリューション
ネットワークカメラ
無線LAN/有線LAN/
スイッチングハブ
LANケーブル
NAS
ハードディスク/
DVD/CDプレーヤー
カスタムPC
ZEROSHOCK
タブレット
デジタルサイネージ/
TV会議システム
USBメモリ

- SDメモリアド
メモリ
リーダライタ
外付けSSD/
メモリモジュール
マウス
キーボード/
テンキーボード
WEBカメラ
ヘッドセット
スタンドマイク
ドッキングステーション/
USBハブ
スキャナ

- USB/Type-C/
USB延長ケーブル
スマートフォン用
ケーブル/
変換アダプタ
テレビ用アクセサリ
IEEE1394/
プリンターケーブル/
SATAケーブル
HDMIケーブル/
変換アダプタ
切替器/
分配器
電源タップ/
ケーブルその他
アクセサリ
セキュリティ/
耐震用品
OAフィルター

- キーボードカバー/
ノートPCケース/
スタンド/冷却用品
クリーナー
マウスパッド
キャリングバッグ/
インナーバッグ
カメラアクセサリ/
電子辞書用品
メディアケース

- ラベル/用紙
ラック/保管庫/
デジタル
サインスタンド
スマートフォンケース/
フィルム/
モバイルバッテリー
車載アクセサリ
スマートフォン用
アクセサリ
タブレット用
アクセサリ
スピーカー
オーディオプレーヤー用
アクセサリ
テレビ用アクセサリ
AVケーブル
アルコールウェット/
体組成計

ディスプレイケーブル/HDMI

イーサネット対応ウルトラハイスピードHDMIケーブル

48Gbpsの高速伝送により8K(60p)/4K(120p)に対応! 高い信頼性と機能性、ノイズ耐性を兼ね備えたUltra High Speed HDMI® Cable規格認証モデルのイーサネット対応ウルトラハイスピードHDMIケーブル。

ブラック
長さ 1.0m CAC-HD21E10BK
長さ 1.5m CAC-HD21E15BK
長さ 2.0m CAC-HD21E20BK
長さ 3.0m CAC-HD21E30BK
長さ 5.0m CAC-HD21E50BK
※コネクタ含まず

EU RoHS 金 3重
■亜鉛フロントシェル&亜鉛ダイカストバックシェルを採用
■大口径の銅線を採用 ■広色域BT.2020対応 ■eARC対応 ■ゲームモードVRR対応
■イーサネット信号の双方向通信を実現 ■HEC(HDMIイーサネットチャンネル)対応 ■Dolby Vision®に対応
■対応機種:HDMI(タイプA・19ピン)側:HDMI入力端子を持つ液晶テレビ、プラズマテレビ、プロジェクター等、HDMI(タイプA・19ピン)側:HDMI出力端子を持つAV機器、ゲーム機等
■規格:Ultra High Speed HDMI® Cable 認証取得済
■コネクタ形状:HDMI(タイプA・19ピン) - HDMI(タイプA・19ピン)
■ケーブルタイプ:スタンダード
■伝送速度:48Gbps ■対応解像度:8K(60P)/4K(120P) ■ケーブル太さ:約6mm(5.0mモデルのみ約8mm)

イーサネット対応ウルトラハイスピードHDMIケーブルスリム

48Gbpsの高速伝送により8K(60p)/4K(120p)に対応! 高い信頼性と機能性、ノイズ耐性を兼ね備えたUltra High Speed HDMI® Cable規格認証モデルのイーサネット対応ウルトラハイスピードHDMIケーブル。すっきり配線できるスリムケーブルと干渉せずに接続できる小型コネクタを採用したスリムタイプ。

ブラック
長さ 1.0m CAC-HD21ES10BK
長さ 1.5m CAC-HD21ES15BK
長さ 2.0m CAC-HD21ES20BK
※コネクタ含まず(2.0mモデルのみコネクタ含む)

EU RoHS 金 3重
■直径4.5mmのスリムケーブル ■従来品に比べ約37%小型化した小型コネクタ
■亜鉛フロントシェル&亜鉛ダイカストバックシェルを採用 ■広色域BT.2020対応 ■eARC対応
■ゲームモードVRR対応 ■イーサネット信号の双方向通信を実現 ■HEC(HDMIイーサネットチャンネル)対応
■Dolby Vision®に対応
■対応機種:HDMI(タイプA・19ピン)側:HDMI入力端子を持つ液晶テレビ、プラズマテレビ、プロジェクター等、HDMI(タイプA・19ピン)側:HDMI出力端子を持つAV機器、ゲーム機等
■規格:Ultra High Speed HDMI® Cable 認証取得済
■コネクタ形状:HDMI(タイプA・19ピン) - HDMI(タイプA・19ピン)
■ケーブルタイプ:スリム
■伝送速度:48Gbps
■対応解像度:8K(60P)/4K(120P) ■ケーブル太さ:約4.5mm

Premium HDMIケーブル(スタンダード)

18Gbpsの高速伝送と高色域になった超高画質映像の伝送ができる、4K/Ultra HD対応のPremium HDMI cable規格認証済み“イーサネット対応Premium HDMIケーブル”。

ブラック
長さ 1.0m CAC-HDP10BK
長さ 1.5m CAC-HDP15BK
長さ 2.0m CAC-HDP20BK
長さ 3.0m CAC-HDP30BK
長さ 5.0m CAC-HDP50BK

EU RoHS 金 3重
■BT.2020映像の伝送が可能 ■イーサネット信号の双方向通信を実現
■HEC(HDMIイーサネットチャンネル)対応 ■ARC(オーディオリターンチャンネル)対応 ■金属シェルコネクタ
■対応機種:HDMI(タイプA・19ピン)側:HDMI入力端子を持つ液晶モニタ、プロジェクター、液晶テレビ等、HDMI(タイプA・19ピン)側:HDMI出力端子を持つパソコン、AV機器、ゲーム機等
■規格:Premium HDMI Cable 認証取得済
■コネクタ形状:HDMI(タイプA・19ピン) - HDMI(タイプA・19ピン)
■ケーブルタイプ:スタンダード
■伝送速度:18Gbps ■対応解像度:4K(60p)対応 ■ケーブル太さ:5.5mm(5.0mモデルのみ8.2mm)

Premium HDMIケーブル(フラット)

フラットタイプで壁ぎわなどの狭いすき間にもピッタリ配線ができる!18Gbpsの高速伝送と高色域になった超高画質映像の伝送ができる、4K/Ultra HD対応のPremium HDMI cable規格認証済み“イーサネット対応Premium HDMIケーブル”。

ブラック
長さ 1.0m CAC-HDPF10BK
長さ 1.5m CAC-HDPF15BK
長さ 2.0m CAC-HDPF20BK

EU RoHS 金 2重
■18Gbpsの高速伝送とノイズ耐性を高めたイーサネット対応Premium HDMIケーブル
■フラットケーブルを採用 ■BT.2020映像の伝送が可能
■イーサネット信号の双方向通信を実現 ■HEC(HDMIイーサネットチャンネル)対応
■ARC(オーディオリターンチャンネル)対応 ■金属シェルコネクタ
■対応機種:HDMI(タイプA・19ピン)側:HDMI入力端子を持つ液晶テレビ、プラズマテレビ、プロジェクター等、HDMI(タイプA・19ピン)側:HDMI出力端子を持つAV機器、ゲーム機等
■規格:Premium HDMI Cable 認証取得済
■コネクタ形状:HDMI(タイプA・19ピン) - HDMI(タイプA・19ピン)
■ケーブルタイプ:フラットタイプ
■伝送速度:18Gbps ■対応解像度:4K(60p)対応
■ケーブル太さ:幅:約11.3mm、厚み:約2.3mm(2.0mモデルのみ約12.8mm、厚み:約2.8mm)

Premium HDMIケーブル(スリム)

18Gbpsの高速伝送と高色域になった超高画質映像の伝送ができる、4K/Ultra HD対応のPremium HDMI cable規格認証済み“イーサネット対応Premium HDMIケーブル”。すっきり配線できるスリムケーブル、干渉せずに接続できる小型コネクタを採用したスリムタイプ。

ブラック
長さ 1.0m CAC-HDPS10BK
長さ 1.5m CAC-HDPS15BK
長さ 2.0m CAC-HDPS20BK

EU RoHS 金 3重
■18Gbpsの高速伝送とノイズ耐性を高めたイーサネット対応Premium HDMIケーブル
■直径4.2mmのスリムケーブル ■テレビ裏でも干渉せず接続できる小型コネクタ
■BT.2020映像の伝送が可能 ■イーサネット信号の双方向通信を実現
■HEC(HDMIイーサネットチャンネル)対応 ■ARC(オーディオリターンチャンネル)対応 ■金属シェルコネクタ
■対応機種:HDMI(タイプA・19ピン)側:HDMI入力端子を持つ液晶テレビ、プラズマテレビ、プロジェクター等、HDMI(タイプA・19ピン)側:HDMI出力端子を持つAV機器、ゲーム機等
■規格:Premium HDMI Cable 認証取得済
■コネクタ形状:HDMI(タイプA・19ピン) - HDMI(タイプA・19ピン)
■ケーブルタイプ:スリム
■伝送速度:18Gbps ■対応解像度:4K(60p)対応 ■ケーブル太さ:4.2mm(2.0mモデルのみ4.8mm)

Premium HDMIケーブル(スーパースリム)

すっきり配線できる3.2mmの超スリムケーブルを採用。4K2K(60P)およびHDR1に対応し、18Gbpsの高速伝送で高画質映像と音声を出忠実に伝送できるPremium HDMI cable規格認証済み“イーサネット対応Premium HDMIケーブル”の超スリムタイプ。

ブラック
長さ 1.0m CAC-HDPSS10BK
長さ 1.5m CAC-HDPSS15BK
長さ 1.8m CAC-HDPSS18BK
(コネクタを含む全長)
※1.8mのみ交差により最大・5cmの差異がある可能性があります。

EU RoHS 金 3重
■18Gbpsの高速伝送とノイズ耐性を高めたイーサネット対応Premium HDMIケーブル
■3.2mm超スリムケーブル ■一体型シェル小型コネクタ ■BT.2020映像の伝送が可能
■イーサネット信号の双方向通信を実現 ■HEC(HDMIイーサネットチャンネル)対応
■ARC(オーディオリターンチャンネル)対応 ■銅箔製テープシールド
■対応機種:HDMI(タイプA・19ピン)側:HDMI入力端子を持つ液晶テレビ、プラズマテレビ、プロジェクター等、HDMI(タイプA・19ピン)側:HDMI出力端子を持つAV機器、ゲーム機等
■規格:Premium HDMI Cable 認証取得済
■コネクタ形状:HDMI(タイプA・19ピン) - HDMI(タイプA・19ピン)
■ケーブルタイプ:超(スーパ)スリム
■伝送速度:18Gbps
■対応解像度:4K×2K(60p)対応 ■ケーブル太さ:3.2mm

Premium HDMIケーブル(やわらか)

配線しやすくクセが残りにくい、やわらかケーブルを採用。4K(60P)およびHDR1に対応し、18Gbpsの高速伝送で高画質映像と音声を出忠実に伝送できるPremium HDMI cable規格認証済み“イーサネット対応Premium HDMIケーブル”のやわらかタイプ。

ブラック
長さ 1.0m CAC-HDPY10BK
長さ 1.5m CAC-HDPY15BK
長さ 2.0m CAC-HDPY20BK

EU RoHS 金 3重
■18Gbpsの高速伝送とノイズ耐性を高めたイーサネット対応Premium HDMIケーブル
■取り回しがしやすく、束ねてもクセが残りにくい ■テレビ裏でも干渉せず接続できる小型コネクタ
■BT.2020映像の伝送が可能 ■イーサネット信号の双方向通信を実現
■HEC(HDMIイーサネットチャンネル)対応 ■ARC(オーディオリターンチャンネル)対応 ■金属シェルコネクタ
■対応機種:HDMI(タイプA・19ピン)側:HDMI入力端子を持つ液晶テレビ、プラズマテレビ、プロジェクター等、HDMI(タイプA・19ピン)側:HDMI出力端子を持つAV機器、ゲーム機等
■規格:Premium HDMI Cable 認証取得済
■コネクタ形状:HDMI(タイプA・19ピン) - HDMI(タイプA・19ピン)
■ケーブルタイプ:やわらか
■伝送速度:18Gbps
■対応解像度:4K(60p)対応 ■ケーブル太さ:4.5mm(2.0mモデルのみ5mm)

※表記価格は全て税込価格です。

詳しくはWEBをチェック



イーサネット対応ウルトラハイスピードHDMIケーブル

ゲーム機器の高画質映像と音声を忠実に伝送。48Gbpsの高速伝送により8K(60p)/4K(120p)に対応! 高い信頼性と機能性、ノイズ耐性を兼ね備えたUltra High Speed HDMI[®] Cable規格認証モデルのイーサネット対応ウルトラハイスピードHDMIケーブル。

| | | |
|---|--|---|
|  | ブラック 長さ 1.0m GM-DHHD21E10BK 税込 ¥7,810 長さ 1.5m GM-DHHD21E15BK 税込 ¥8,778 長さ 2.0m GM-DHHD21E20BK 税込 ¥9,757 長さ 3.0m GM-DHHD21E30BK 税込 ¥11,726 長さ 5.0m GM-DHHD21E50BK 税込 ¥13,684 ※コネクタ含む | 4549550 206815 4549550 206822 4549550 206830 4549550 206846 4549550 206853 |
|---|--|---|

EU RoHS 指令準拠 **金メッキ** **3重シールド** **HDMI 規格認証済**

- Dynamic HDR対応 ■亜鉛フロートシェルと亜鉛ダイキャストバックシェルを採用 ■大口径の銅線を採用
- 広色域BT.2020対応 ■eARC対応 ■ゲームモードVRR ■イーサネット信号の双方向通信を実現
- HEC (HDMIイーサネットチャンネル) 対応 ■Dolby Vision[®]に対応
- 対応機種:HDMI(タイプA・19ピン)側:HDMI入力端子を持つ液晶テレビ、プラズマテレビ、プロジェクター等、HDMI(タイプA・19ピン)側:HDMI出力端子を持つゲーム機、AV機器等
- 規格:Ultra High Speed HDMI[®] Cable認証取得済
- コネクタ形状:HDMI(タイプA・19ピン) - HDMI(タイプA・19ピン) ■ケーブルタイプ:スタンダード
- 伝送速度:48Gbps ■対応解像度:8K4K2K対応 7,680×4,320(60p) / 3,840×2,160(120p)
- ケーブル太さ:6mm(5.0mモデルのみ8mm)

PREMIUM HDMIケーブル(スタンダード)

ゲーム機器の高画質映像と音声を忠実に伝送。18Gbpsの高速伝送と高色域になった超高画質映像の伝送ができる、4K/Ultra HD対応のPremium HDMI[®] cable規格認証済みのイーサネット対応Premium HDMIケーブル。

| | | |
|---|---|---|
|  | ブラック 長さ 1.0m GM-DHHDP14E10B 税込 ¥4,664 長さ 1.5m GM-DHHDP14E15B 税込 ¥5,445 長さ 2.0m GM-DHHDP14E20B 税込 ¥6,237 長さ 3.0m GM-DHHDP14E30B 税込 ¥7,810 長さ 5.0m GM-DHHDP14E50B 税込 ¥10,736 ※コネクタ含む | 4549550 206891 4549550 206907 4549550 206914 4549550 206921 4549550 206938 |
|---|---|---|

EU RoHS 指令準拠 **金メッキ** **3重シールド** **HDMI 規格認証済**

- 高速伝送&イーサネット対応 ■イーサネット信号の双方向通信 ■高解像度映像を伝送
- 銅製テーパースリットを採用 ■HEC(HDMIイーサネットチャンネル)に対応 ■BT.2020映像の伝送が可能
- ARC(オーディオリターンチャンネル)対応 ■立体感のある映像を伝送するHDRに対応
- 対応機種:HDMI(タイプA・19ピン)側:HDMI入力端子を持つ液晶テレビ、プラズマテレビ、プロジェクター等、HDMI(タイプA・19ピン)側:HDMI出力端子を持つゲーム機、AV機器等
- 規格:Premium HDMI[®] cable認証取得済
- コネクタ形状:HDMI(タイプA・19ピン) - HDMI(タイプA・19ピン) ■ケーブルタイプ:スタンダード
- 伝送速度:18Gbps ■対応解像度:4K×2K(60p)対応 ■ケーブル太さ:5.5mm(5.0mモデルのみ6.5mm)

家具調カラーPremium HDMIケーブル

インテリアに馴染むカラーリングの配線しやすいやわらかケーブルを採用。

| ケーブル長 | 税込 | ベージュ | | ライトブラウン | | ダークブラウン | | ホワイト | |
|-------|--------|---------------|---------------|---------------|---------------|---------------|---------------|---------------|---------------|
| | | 品番 | JANコード | 品番 | JANコード | 品番 | JANコード | 品番 | JANコード |
| 1.0m | ¥3,806 | DH-HDP14E10BE | 4549550219538 | DH-HDP14E10LB | 4549550219570 | DH-HDP14E10DB | 4549550219563 | DH-HDP14E10WB | 4549550219581 |
| 1.5m | ¥4,356 | DH-HDP14E15BE | 4549550219594 | DH-HDP14E15LB | 4549550219617 | DH-HDP14E15DB | 4549550219600 | DH-HDP14E15WB | 4549550219624 |
| 2.0m | ¥4,785 | DH-HDP14E20BE | 4549550219631 | DH-HDP14E20LB | 4549550219655 | DH-HDP14E20DB | 4549550219648 | DH-HDP14E20WB | 4549550219682 |

EU RoHS 指令準拠 **金メッキ** **3重シールド** **HDMI 規格認証済**

EU RoHS 指令準拠 **金メッキ** **3重シールド** **HDMI 規格認証済**

- 18Gbpsの高速伝送で高画質映像と音声を忠実に伝送できる Premium HDMI cable 規格認証済みのイーサネット対応Premium HDMIケーブルのやわらかタイプです。
- テレビ台などのインテリアに馴染むケーブルカラーの採用によって、テレビ周りをキレイにさせることができます。
- 配線時に取り回しやすく、束ねてもクセが残りづらい、やわらかケーブルを採用しています。テレビやレコーダーの裏など狭い場所でも柔軟に配線でき、コネクタにかかる負担を軽減できます。
- 対応機種:HDMI(タイプA・19ピン)側:HDMI入力端子を持つ液晶テレビ、プラズマテレビ、プロジェクター等、HDMI(タイプA・19ピン)側:HDMI出力端子を持つAV機器、ゲーム機等
- 規格:Premium HDMI Cable認証取得済
- コネクタ形状:HDMI(タイプA・19ピン) - HDMI(タイプA・19ピン)
- ケーブルタイプ:やわらか ■伝送速度:18Gbps ■対応解像度:4K×2K(60p)対応
- ケーブル太さ:4.5mm

PREMIUM HDMIケーブル

やわらかタイプ

| | | |
|---|---|---|
|  | ブラック 長さ 1.0m DH-HDP14E10BK 税込 ¥4,180 長さ 1.5m DH-HDP14E15BK 税込 ¥4,796 長さ 2.0m DH-HDP14E20BK 税込 ¥5,258 ※ケーブル直径:4.5mm | 4549550 102117 4549550 102124 4549550 102131 |
|---|---|---|

超スリムタイプ

| | | |
|---|--|---|
|  | ブラック 長さ 1.0m DH-HDP14SS10BK 税込 ¥4,642 長さ 1.5m DH-HDP14SS15BK 税込 ¥5,258 長さ 2.0m DH-HDP14SS18BK 税込 ¥5,731 ※ケーブル直径:3.2mm | 4549550 102148 4549550 102155 4549550 102162 |
|---|--|---|

イーサネット対応 Premium HDMIケーブル

"Premium HDMI cable" 認証を取得し、4K/Ultra HD機器に最適なHDMIケーブル

| | | |
|---|--|--|
|  | ブラック 長さ 1.0m DH-HDP14E10BK 税込 ¥7,216 長さ 2.0m DH-HDP14E20BK 税込 ¥9,174 長さ 3.0m DH-HDP14E30BK 税込 ¥11,220 長さ 5.0m DH-HDP14E50BK 税込 ¥13,200 | 4953103 495067 4953103 495051 4953103 495098 4953103 495104 |
|---|--|--|

EU RoHS 指令準拠 **金メッキ** **3重シールド** **HDMI 規格認証済**

【共通仕様】
 ■対応機種:HDMI(タイプA・19ピン)側:HDMI入力端子を持つ液晶テレビ、プラズマテレビ、プロジェクター等、HDMI(タイプA・19ピン)側:HDMI出力端子を持つAV機器、ゲーム機等
 ■規格:Premium HDMI Cable認証取得済 ■コネクタ形状:HDMI(タイプA・19ピン) - HDMI(タイプA・19ピン) ■伝送速度:18Gbps ■対応解像度:4K×2K(60p)対応

Premium HDMIケーブル(スリムタイプ)

4K/Ultra HD対応! Premium HDMI cable 規格認証済みのスリムタイプ

| | | |
|---|---|---|
|  | ブラック 長さ 1.0m DH-HDP14ES10BK 税込 ¥4,026 長さ 1.5m DH-HDP14ES15BK 税込 ¥4,642 長さ 2.0m DH-HDP14ES20BK 税込 ¥5,104 | 4953103 345430 4953103 345447 4953103 345454 |
|---|---|---|

EU RoHS 指令準拠 **金メッキ** **3重シールド** **HDMI 規格認証済**

■対応機種:HDMI(タイプA・19ピン)側:HDMI入力端子を持つ液晶テレビ、プラズマテレビ、プロジェクター等、HDMI(タイプA・19ピン)側:HDMI出力端子を持つAV機器、ゲーム機等
 ■コネクタ形状:HDMIプラグ(タイプA・19ピン) - HDMIプラグ(タイプA・19ピン)
 ■HDMI規格:Premium HDMI (Premium High Speed HDMI Cable with Ethernet) ■伝送速度:18Gbps ■対応解像度:4K×2K(60p)対応
 ■ケーブル太さ:4.5mm

Premium HDMIケーブル

18Gbpsの高速伝送に対応! Ultra HD Blu-rayに最適な"Premium HDMI cable"規格認証ケーブル

| | | |
|---|--|---|
|  | ブラック 長さ 1.0m DH-HDPS14E10BK 税込 ¥4,697 長さ 1.5m DH-HDPS14E15BK 税込 ¥5,555 長さ 2.0m DH-HDPS14E20BK 税込 ¥6,215 長さ 3.0m DH-HDPS14E30BK 税込 ¥7,722 長さ 5.0m DH-HDPS14E50BK 税込 ¥10,736 | 4953103 298637 4953103 298644 4953103 298651 4953103 298668 4953103 298675 |
|---|--|---|

EU RoHS 指令準拠 **3重シールド** **HDMI 規格認証済**

■対応機種:入力側/HDMI入力端子を持つハイビジョン対応の液晶ディスプレイ、プロジェクター、液晶テレビなど 出力側/HDMI出力端子を持つハイビジョン対応のブルーレイ、DVDレコーダーやプレーヤー、パソコンなど
 ※本製品の性能を十分に発揮するには、4K/Ultra HD対応機器が必要です
 ■コネクタ形状:高性能HDMIプラグ(タイプA・19ピン) - HDMIプラグ(タイプA・19ピン)
 ■HDMI規格:Premium HDMI (Premium High Speed HDMI Cable with Ethernet) ■伝送速度:18Gbps ■対応解像度:4K×2K(60p)対応
 ■ケーブル太さ:5.5mm (DH-HDPS14E10BK、DH-HDPS14E15BK)、7.5mm (DH-HDPS14E20BK、DH-HDPS14E30BK)、9.0mm (DH-HDPS14E50BK)

HIGH SPEED HDMIケーブル

コンパクトなコネクタを採用した「HDMIウルTRASリムケーブル」と「HDMIやわらかケーブル」

従来品よりも体積比で50%コンパクトな小型コネクタに、やわらかケーブルを採用!

直径2.8mm極細ケーブルに、従来比68%もコンパクトな小型コネクタを採用したウルTRASリム仕様!

| | | |
|---|---|---|
|  | ブラック 長さ 1.0m CAC-HD14EY10BK 税込 ¥2,761 長さ 1.5m CAC-HD14EY15BK 税込 ¥3,410 長さ 2.0m CAC-HD14EY20BK 税込 ¥4,059 | 4953103 281465 4953103 281462 4953103 281479 |
|---|---|---|

EU RoHS 指令準拠 **HDMI 規格認証済**

■従来品(※)より体積比で約50%小型化に成功した小型コネクタを採用
 ■曲げ半径が小さく配線しやすいやわらかケーブルを採用
 ■やわらかケーブルにより、小さくまとめたあとにもクセになりにくい
 ※CAC-HD14EBKシリーズ

| | | |
|---|---|---|
|  | ブラック 長さ 0.7m CAC-HD14US07BK 税込 ¥2,761 長さ 1.0m CAC-HD14US10BK 税込 ¥3,201 長さ 1.5m CAC-HD14US15BK 税込 ¥3,839 | 4953103 281486 4953103 281493 4953103 281509 |
|---|---|---|

EU RoHS 指令準拠 **HDMI 規格認証済**

■弊社従来品(※1)より体積比で約68%も小型化に成功した超小型コネクタを採用
 ■業界最細(※2)の直径わずか2.8mmの極細ケーブルを採用
 ■弊社従来品(※1)と比べ約50%も小型化に成功
 ※1 CAC-HD14EBKシリーズ ※2 2016年7月時点、当社調べ

【共通仕様】 ■高品位HDMI HIGH SPEED with Ethernet認証済みのイーサネット対応HIGH SPEED HDMIケーブル ■3DフルHD(1080p×2画面)や4K2K(4096×2160ドット)の映像も伝送可能 ■10.2Gbpsの高速データ転送が可能
 【共通仕様】 ■対応機種:HDMIの入力または出力端子(タイプA)を搭載した各種AV機器 ■コネクタ形状:HDMI プラグ(タイプA・19ピン) - HDMI プラグ(タイプA・19ピン) ■HDMI規格:HIGH SPEED with Ethernet(HDMI 1.4 カテゴリー2)

ケーブル

- 工事ソリューション
- ネットワークカメラ
- 無線LAN/有線LAN/スイッチングハブ
- LANケーブル
- NAS
- ハードディスク/DVD/CDプレーヤー
- カスタムPC
- ZEROSHOCKタブレット
- デジタルサイン/TV会議システム
- USBメモリ
- SDメモリーカード
- メモリ
- リコーデータリーダー
- 外付けSSD/メモリモジュール
- マウス
- キーボード/テンキーボード
- WEBカメラ
- ヘッドセット
- スタンドマイク
- ドキュメントステーション/USBハブ
- スキャナ
- USB/Type-C/USB延長ケーブル/スマートフォンケーブル/変換アダプタ
- テレビ用アクセサリ
- IEEE1394/プリンターケーブル/SATAケーブル
- HDMIケーブル/変換アダプタ
- 切替器/分配器
- 電源タップ/ケーブルその他
- アクセサリ
- セキュリティ/耐震用品
- OAフィルター
- キーボードカバー/ノートPCケーブル/スタンド/冷却用品
- クリーナー
- マウスパッド
- キリングバッグ/インナーバッグ
- カメラアクセ/電子辞書用品
- メディアケース
- ラベル/用紙
- ラック/保管庫/デジタルサイン/スタンド
- スマートフォン/ケース/フィルム/モバイルバッテリー
- 車載アクセサリ
- スマートフォン用アクセサリ
- タブレット用アクセサリ
- スピーカー
- オーディオプレーヤー用アクセサリ
- テレビ用アクセサリ
- アルコールチェッカー/体組成計

詳しくはWEBをチェック



ディスプレイケーブル/HDMI

Mac向けHDMIケーブル

Premium HDMI cable規格認証済みPremium HDMIケーブルの超スリムタイプです。Macとの接続に最適なホワイトカラー&シールドデザインで、4K2K(60P)に対応し高画質映像と音声を忠実に伝送することが可能です。



| ホワイト | |
|---------|---|
| 長さ 1.0m | CAC-APHPDSS10WH 税込 ¥5,841 4549550 253657 |
| 長さ 1.5m | CAC-APHPDSS15WH 税込 ¥6,732 4549550 253664 |
| 長さ 1.8m | CAC-APHPDSS18WH 税込 ¥7,271 4549550 253871 |



- 対応機種：HDMI(タイプA・19ピン)側:HDMI入力端子を持つ液晶テレビ、プラズマテレビ、プロジェクター等、HDMI(タイプA・19ピン)側:HDMI出力端子を持つAV機器、ゲーム機等
- 規格：Premium HDMI Cable認証取得
- コネクタ形状：HDMI(タイプA・19ピン) - HDMI(タイプA・19ピン)
- ケーブルタイプ：超(スーパー)スリム
- 伝送速度：1.8Gbps
- 対応解像度：4K×2K(60P)対応
- ケーブル太さ：約3.2mm

スーパースリムHDMIケーブル

ケーブル直径約3.2mmのスーパースリムタイプ。

HDMIプラグ(タイプA) — HDMIプラグ(タイプA)



| | |
|---------|--|
| 長さ 1.0m | CAC-HD14SS10BK 税込 ¥2,981 4953103 579822 |
| 長さ 1.5m | CAC-HD14SS15BK 税込 ¥3,619 4953103 579899 |
| 長さ 2.0m | CAC-HD14SS20BK 税込 ¥4,279 4953103 579705 |

HDMIプラグ(タイプA) — HDMI-miniプラグ(タイプC)



| | |
|---------|---|
| 長さ 1.5m | CAC-HD14SSM15BK 税込 ¥5,302 4953103 579712 |
|---------|---|

HDMIプラグ(タイプA) — HDMI-micro(タイプD)



| | |
|---------|---|
| 長さ 1.5m | CAC-HD14SSU15BK 税込 ¥5,918 4953103 579729 |
|---------|---|



- 【共通仕様】
- 規格：HDMI (High Speed HDMI Cable with Ethernet) 認証
- ケーブルタイプ：スーパースリムタイプ
- 伝送速度：10.2Gbps
- 対応解像度：4K×2K対応
- シールド方法：3重シールド
- プラグメッキ仕様：金メッキ

HIGH SPEED with Ethernet 認証済みHDMI ケーブル

HDMIミニ(タイプC・19ピン)に対応



| | |
|---------|--|
| 長さ 1.5m | CAC-HD14EM15BK 税込 ¥4,719 4953103 242845 |
|---------|--|

コネクタ形状
HDMI(タイプA・19ピン)
⇕
HDMIミニ(タイプC・19ピン)

3D映像伝送・ARC(オーディオリターンチャンネル)に対応!

HDMIマイクロ(タイプD・19ピン)に対応



| | |
|---------|--|
| 長さ 1.5m | CAC-HD14EU15BK 税込 ¥5,720 4953103 243453 |
|---------|--|

コネクタ形状
HDMI(タイプA・19ピン)
⇕
HDMIマイクロ(タイプD・19ピン)



- HIGH SPEED with Ethernet認証済み
- 映像・音声信号に加え100Mbpsのイーサネット通信を実現
- 1本のケーブルで映像・音声信号をデジタルのまま高速伝送、イーサネット信号の双方向通信を実現
- 3DフルHD(1080p×2画面)、4K2K(4096×2160ドット)に対応
- 従来の24bit (Full Color:フルカラー) から30/36/48bit (Deep Color:ディープカラー) まで対応し、より豊かな色表現が可能

HIGH SPEED HDMI ケーブル

直径約3.2mmのスーパースリムタイプ!テレビとデジカメの接続にお勧めのHDMI ケーブル。



HDMI(Type A)⇔HDMI mini(Type C)



| ブラック | |
|---------|---|
| 長さ 1.5m | DGW-HD14SSM15BK 税込 ¥5,357 4953103 490444 |
| 長さ 2.0m | DGW-HD14SSM20BK 税込 ¥5,775 4953103 490451 |

- コネクタ形状：HDMI(タイプA・19ピン)オス - HDMI mini(タイプC・19ピン)オス
- 対応機種：HDMI(タイプA・19ピン)オス側/HDMI(タイプA・19ピン)端子を持つテレビ、ディスプレイなど
- HDMI mini(タイプC・19ピン)オス側/HDMI mini(タイプC・19ピン)端子を持つデジタルカメラやデジタルビデオカメラなど
- HDMI規格：HIGH Speed with Ethernet(HDMI 1.4)

HDMI(Type A)⇔HDMI micro(Type D)



| ブラック | |
|---------|---|
| 長さ 1.5m | DGW-HD14SSU15BK 税込 ¥5,357 4953103 490468 |
| 長さ 2.0m | DGW-HD14SSU20BK 税込 ¥5,775 4953103 490475 |

- コネクタ形状：HDMI(タイプA・19ピン)オス - HDMI micro(タイプD・19ピン)オス
- 対応機種：HDMI(タイプA・19ピン)オス側/HDMI(タイプA・19ピン)端子を持つテレビ、ディスプレイなど
- HDMI micro(タイプD・19ピン)オス側/HDMI micro(タイプD・19ピン)端子を持つデジタルカメラやデジタルビデオカメラなど
- HDMI規格：HIGH Speed with Ethernet(HDMI 1.4)

イーサネット対応 HIGH SPEED HDMIケーブル

PlayStation®4を含むゲーム機とテレビを接続。高画質、高音質でゲームが楽しめる



| ブラック | |
|---------|--|
| 長さ 1.0m | GM-DHDD14ER10BK オープン価格 4953103 442221 |
| 長さ 1.5m | GM-DHDD14ER15BK オープン価格 4953103 442238 |
| 長さ 2.0m | GM-DHDD14ER20BK オープン価格 4953103 442245 |
| 長さ 3.0m | GM-DHDD14ER30BK オープン価格 4953103 442252 |



- HDMI出力端子を搭載したゲーム機(PlayStation®4、PlayStation®3、Xbox One、Xbox 360、Wii U™)の接続に おすすめ
- 3DフルHD(1080p×2画面)、4K2K(4096×2160ドット)に対応
- 対応機種：HDMIプラグ(タイプA・19ピン)側/HDMI入力端子を持つテレビ、ディスプレイ、プロジェクター等、HDMIプラグ(タイプA・19ピン)側/HDMI出力端子を持つゲーム機、AV機器等
- コネクタ形状：HDMIプラグ(タイプA・19ピン) - HDMIプラグ(タイプA・19ピン)
- HDMI規格：HIGH SPEED HDMI Cable with Ethernet
- ケーブルタイプ：ノーマルタイプ
- 伝送速度：10.2Gbps
- 対応解像度：4K×2K対応
- ケーブル太さ：φ5.8mm

4K イーサネット対応 HIGH SPEED HDMIケーブル

フルHDを超える高画質4K対応!映像信号と音声信号に加え、100Mbpsのイーサネット通信を実現する、HIGH SPEED with Ethernet認証済み"イーサネット対応HIGH SPEED HDMIケーブル"。



| ブラック | |
|---------|--|
| 長さ 1.0m | DH-HD14EL10/RS 税込 ¥2,761 4953103 462988 |
| 長さ 1.5m | DH-HD14EL15/RS 税込 ¥3,201 4953103 462995 |
| 長さ 2.0m | DH-HD14EL20/RS 税込 ¥3,839 4953103 462601 |
| 長さ 3.0m | DH-HD14EL30/RS 税込 ¥4,279 4953103 462618 |
| 長さ 5.0m | DH-HD14EL50/RS 税込 ¥5,357 4953103 462625 |



- 4K2K、3DフルHD対応!HIGH SPEED with Ethernet認証済みHDMIケーブル(カテゴリ2)
- HEC(HDMIイーサネットチャンネル)に対応
- ARC(オーディオリターンチャンネル)対応
- 1本のケーブルで双方向通信を実現
- 30/36/48bit Deep color対応
- 金メッキプラグを採用
- 簡易包装タイプ
- EU RoHS指令準拠

- 対応機種：HDMI(タイプA・19ピン)側:HDMI入力端子を持つ液晶ディスプレイ、プロジェクター、液晶テレビ等、HDMI(タイプA・19ピン)側:HDMI出力端子を持つパソコン、ゲーム機等
- 規格：High Speed with Ethernet(HDMI1.4a、Category2)
- コネクタ形状：HDMI(タイプA・19ピン) - HDMI(タイプA・19ピン)
- ケーブルタイプ：ノーマルタイプ
- 伝送速度：10.2Gbps
- 対応解像度：4K×2K対応
- シールド方法：3重シールド
- プラグメッキ仕様：金メッキピン
- ケーブル長さ：1.0m、1.5m、2.0m、3.0m、5.0m
- コネクタを除くカラー：ブラック
- ケーブル太さ：約5.5mm
- 環境配慮事項：RoHS指令準拠

イーサネット対応 HIGH SPEED HDMIケーブル

1本のケーブルで映像と音声をデジタルで高速伝送できる。イーサネットやARCに対応したコンパクトでスリムなHIGH SPEED HDMIケーブル。



| ブラック | |
|---------|---|
| 長さ 0.7m | DH-HD14EA07BK 税込 ¥1,529 4953103 361027 |
| 長さ 1.0m | DH-HD14EA10BK 税込 ¥1,848 4953103 361041 |
| 長さ 1.5m | DH-HD14EA15BK 税込 ¥2,299 4953103 361065 |
| 長さ 2.0m | DH-HD14EA20BK 税込 ¥2,772 4953103 361089 |
| 長さ 3.0m | DH-HD14EA30BK 税込 ¥3,553 4953103 361102 |
| 長さ 5.0m | DH-HD14EA50BK 税込 ¥4,323 4953103 361126 |



| ホワイト | |
|---------|---|
| 長さ 0.7m | DH-HD14EA07WH 税込 ¥1,529 4953103 361034 |
| 長さ 1.0m | DH-HD14EA10WH 税込 ¥1,848 4953103 361058 |
| 長さ 1.5m | DH-HD14EA15WH 税込 ¥2,299 4953103 361072 |
| 長さ 2.0m | DH-HD14EA20WH 税込 ¥2,772 4953103 361096 |
| 長さ 3.0m | DH-HD14EA30WH 税込 ¥3,553 4953103 361119 |
| 長さ 5.0m | DH-HD14EA50WH 税込 ¥4,323 4953103 361133 |

- 1本のケーブルで映像信号と音声信号を伝送できる。HDMI規格認証済みの高品位なHDMIケーブル
- 1本のケーブルで非圧縮デジタルハイビジョンの映像信号、マルチチャンネルデジタル音声(サラウンド)信号の伝送に加え、イーサネット接続も可能なHEC機能に対応
- シェル部分の断面は18×8.5mm、長さ18.5mmとコンパクトサイズを実現
- 狭い場所でも抜き差しやすく、干渉しにくい構造
- シェル部分を台形にデザインしたことで、触るだけでコネクタの向きを識別可能です。
- 従来品よりも最大約22%細型化したスリムケーブルで、取り回しや配線がしやすく邪魔になりません。
- 3DフルHD(1080p×2画面)を超える、4K2K(4096×2160px/30fps)の映像も伝送可能です。
- 外部ノイズの干渉から信号を保護する3重シールドケーブルを採用しています。
- 10.2Gbpsの高速伝送が可能な「HIGH SPEED」モデルです。
- デジタル音声を送りながらAVアンプなどに伝送できる、ARC(オーディオリターンチャンネル)に対応しています。
- コネクタ部分へのノイズの侵入を防ぐ金属シェルコネクタを採用しています。
- サビなどに強く信号劣化を抑える金メッキプラグを採用
- 規格：High Speed with Ethernet
- コネクタ形状：HDMI(タイプA・19ピン) - HDMI(タイプA・19ピン)

*表記価格は全て税込価格です。



詳しくは WEBをチェック

ディスプレイケーブル/HDMI

カテゴリ2対応ハイスピードHDMIケーブル

ハイビジョン対応のレコーダー機器とハイビジョン対応TVの映像を高品質なまま再現できるHDMIケーブル

ブラック

| | | | |
|----------|----------------------|------------|-------------------|
| 長さ 10.0m | DH-HD13A100BK | 税込 ¥32,010 | 4953103 224155 |
|----------|----------------------|------------|-------------------|

金メッキ 3重シールド HDMI規格認証済

- 対応機種: HDMI入力端子およびHDMI出力端子を持ったAV機器、ゲーム機、PCおよびPC周辺機器
- コネクタ形状: HDMIプラグ(タイプA/19ピン) — HDMIプラグ(タイプA/19ピン)
- 規格: HDMI (HIGH-SPEED) 認証 ■伝送速度: 10.2Gbps
- 対応解像度: WQXGA/1440pまで
- シールド方法: 3重シールド ■プラグメッキ仕様: 全メッキ

イーサネット対応スーパースリムHDMIケーブル | ケーブル直径約3.2mmのスーパースリムタイプ

HDMIプラグ(タイプA) — HDMIプラグ(タイプA)

ブラック

| | | | |
|---------|----------------------|-----------|-------------------|
| 長さ 0.7m | DH-HD14SS07BK | 税込 ¥2,541 | 4953103 579583 |
| 長さ 1.0m | DH-HD14SS10BK | 税込 ¥2,981 | 4953103 579590 |
| 長さ 1.5m | DH-HD14SS15BK | 税込 ¥3,619 | 4953103 579606 |
| 長さ 2.0m | DH-HD14SS20BK | 税込 ¥4,279 | 4953103 579613 |

金メッキ ツイスト 3重シールド HDMI規格認証済

- 対応機種: HDMIプラグ(タイプA/19ピン)側 / HDMI入力端子を持つ液晶テレビ、プラズマテレビ、プロジェクター等、HDMIプラグ(タイプA/19ピン)側 / HDMI出力端子を持つAV機器、ゲーム機等
- コネクタ形状: HDMIプラグ(タイプA/19ピン) — HDMIプラグ(タイプA/19ピン)
- 規格: HDMI (High Speed HDMI Cable with Ethernet) 認証 ■ケーブルタイプ: スーパースリムタイプ
- 伝送速度: 10.2Gbps ■対応解像度: 4K×2K対応 ■シールド方法: 3重シールド ■プラグメッキ仕様: 全メッキ

イーサネット対応ハイスピードHDMI-Miniケーブル | HDMIの最新規格にフル対応するイーサネット対応ハイスピードHDMIケーブル

ブラック

| | | | |
|---------|----------------------|-----------|-------------------|
| 長さ 1.0m | DH-HD14EM10BK | 税込 ¥3,872 | 4953103 239043 |
| 長さ 1.5m | DH-HD14EM15BK | 税込 ¥4,356 | 4953103 239050 |
| 長さ 2.0m | DH-HD14EM20BK | 税込 ¥4,719 | 4953103 239067 |
| 長さ 3.0m | DH-HD14EM30BK | 税込 ¥5,808 | 4953103 239074 |

金メッキ ツイスト 3重シールド HDMI規格認証済

7 HDMI端子(映像+音声) — 8 HDMI Mini端子(映像+音声)

デジタル対応TV、プロジェクターなどのHDMI入力端子 | ビデオカメラレコーダーなどHDMIミニ出力端子

- ハイビジョン対応テレビ、プロジェクターなどHDMI入力端子付きのAV機器とビデオカメラレコーダーなどのHDMI-Mini出力端子を持つAV機器を接続可能
- HDMIにより映像と音声もデジタルのまま高速伝送するだけでなく、100MbpsのEthernet通信を1本のHDMIケーブルで実現するHEC(HDMIイーサネットチャンネル)に対応
- デジタル音声も、ハイビジョンTVなどのHDMI受信側からAVアンプなどの送信側へ伝送できるARC(オーディオリターンチャンネル)に対応 ■3DフルHD(1080p×2画面)、4K2K(4096×2160ドット)の映像も伝送可能
- 1本のケーブルで、非圧縮デジタル映像(ハイビジョン)信号、マルチチャンネルデジタル音声(サラウンド)を伝送可能 ■色深度は従来の24bitから、30/36/48bitまで対応し、より豊かな色表現が可能
- HDMI(High Speed HDMI Cable with Ethernet) 認証済

イーサネット対応スーパースリムHDMIケーブル | ケーブル直径約3.2mmのスーパースリムタイプ

HDMIプラグ(タイプA) — HDMI-miniプラグ(タイプC)

ブラック

| | | | |
|---------|-----------------------|-----------|-------------------|
| 長さ 1.0m | DH-HD14SSM10BK | 税込 ¥4,686 | 4953103 579611 |
| 長さ 1.5m | DH-HD14SSM15BK | 税込 ¥5,302 | 4953103 579637 |
| 長さ 2.0m | DH-HD14SSM20BK | 税込 ¥5,720 | 4953103 579644 |

金メッキ ツイスト 3重シールド HDMI規格認証済

- 対応機種: HDMIプラグ(タイプA/19ピン)側 / HDMI入力端子を持つ液晶テレビ、プラズマテレビ、プロジェクター等、HDMI-miniプラグ(タイプC/19ピン)側 / HDMI-Mini出力端子を持つビデオカメラ、タブレット等
- コネクタ形状: HDMIプラグ(タイプA/19ピン) — HDMI-miniプラグ(タイプC/19ピン)
- 規格: HDMI (High Speed HDMI Cable with Ethernet) 認証
- ケーブルタイプ: スーパースリムタイプ ■伝送速度: 10.2Gbps ■対応解像度: 4K×2K対応
- シールド方法: 3重シールド ■プラグメッキ仕様: 全メッキ

イーサネット対応ハイスピードHDMI-Microケーブル

HDMIの最新規格にフル対応し、HIGH SPEED with Ethernet認証済みHIGH SPEED HDMIケーブル

ブラック

| | | | |
|---------|----------------------|-----------|-------------------|
| 長さ 0.7m | DH-HD14EU07BK | 税込 ¥4,686 | 4953103 308491 |
| 長さ 1.0m | DH-HD14EU10BK | 税込 ¥5,104 | 4953103 308498 |
| 長さ 1.5m | DH-HD14EU15BK | 税込 ¥5,687 | 4953103 308473 |
| 長さ 2.0m | DH-HD14EU20BK | 税込 ¥6,050 | 4953103 308480 |
| 長さ 3.0m | DH-HD14EU30BK | 税込 ¥7,139 | 4953103 308488 |

金メッキ ツイスト 3重シールド HDMI規格認証済

7 HDMI端子(映像+音声) — 9 HDMI Micro端子(映像+音声)

デジタル対応TV、プロジェクターなどのHDMI入力端子 | 携帯電話、デジタルカメラなどHDMIマイクロ出力端子

“やわらか”HIGH SPEED HDMIケーブル | 配線しやすく、クセが残りにくい、“やわらか”ハイスピードHDMIケーブル!

ブラック

| | | | |
|---------|----------------------|-----------|-------------------|
| 長さ 1.0m | DH-HD14EY10BK | 税込 ¥2,761 | 4953103 308466 |
| 長さ 1.5m | DH-HD14EY15BK | 税込 ¥3,410 | 4953103 308473 |
| 長さ 2.0m | DH-HD14EY20BK | 税込 ¥4,059 | 4953103 308480 |

EU RoHS 指令準拠 金メッキ 3重シールド HDMI規格認証済

- 4K2K、3DフルHDに対応したHIGH SPEED with Ethernet認証済みの“イーサネット対応HIGH SPEED HDMIケーブル(カテゴリ2)”
- 配線時に取り回しやすく、束ねてもクセが残りにくい、やわらかケーブルを採用。テレビやレコーダーの裏など狭い場所でも柔軟に配線でき、コネクタにかかる負担を軽減
- 当社従来品に比べ体積比を約50%小型化した小型コネクタを採用。コネクタの密集する場所でも干渉せずに配線可能
- 対応機種: 入力側 / HDMI入力端子を持つ液晶テレビ、液晶ディスプレイ、プロジェクターなど 出力側 / HDMI出力端子を持つレコーダー、ゲーム機等
- 規格: High Speed with Ethernet(HDMI1.4、カテゴリ2) ■対応解像度: 4K×2K(30P)対応
- 伝送速度: 10.2Gbps ■コネクタ形状: HDMIプラグ(タイプA-19ピン) — HDMIプラグ(タイプA-19ピン)
- ケーブル太さ: 約4.5mm

4K イーサネット対応 HIGH SPEED HDMIケーブル

フルHDを超える高画質4K対応!映像信号と音声信号に加え、100Mbpsのイーサネット通信を実現する、HIGH SPEED with Ethernet認証済み“イーサネット対応HIGH SPEED HDMIケーブル”。

ブラック

| | | | |
|---------|----------------------|-----------|-------------------|
| 長さ 1.0m | DH-HD14E10/RS | 税込 ¥4,279 | 4953103 462489 |
| 長さ 1.5m | DH-HD14E15/RS | 税込 ¥4,697 | 4953103 462496 |
| 長さ 2.0m | DH-HD14E20/RS | 税込 ¥5,357 | 4953103 462502 |
| 長さ 3.0m | DH-HD14E30/RS | 税込 ¥5,995 | 4953103 462519 |
| 長さ 5.0m | DH-HD14E50/RS | 税込 ¥7,073 | 4953103 462526 |

EU RoHS 指令準拠 金メッキ 3重シールド HDMI規格認証済

- 4K2K、3DフルHD対応HIGH SPEED with Ethernet認証済HDMIケーブル(カテゴリ2)
- EC(HDMIイーサネットチャンネル)対応 ■ARC(オーディオリターンチャンネル)対応 ■1本のケーブルで双方向通信を実現
- 30/36/48bit Deep color対応 ■コンパクトコネクタ ■金メッキプラグを採用 ■金属シールドコネクタを採用
- EU RoHS指令準拠 ■エコパッケージ ■簡易包装タイプ
- 対応機種: HDMI(タイプA・19ピン)側 / HDMI入力端子を持つ液晶ディスプレイ、プロジェクタ、液晶テレビ等、HDMI(タイプA・19ピン)側 / HDMI出力端子を持つパソコン、ゲーム機等
- 規格: High Speed with Ethernet(HDMI1.4a、Category2)
- コネクタ形状: HDMI(タイプA・19ピン) - HDMI(タイプA・19ピン) ■ケーブルタイプ: ノーマルタイプ
- 伝送速度: 10.2Gbps ■対応解像度: 4K×2K対応 ■シールド方法: 3重シールド
- プラグメッキ仕様: 全メッキピン・全メッキコネクタ
- ケーブル長: 1.0m、1.5m、2.0m、3.0m、5.0m ※コネクタを除く ■カラー: ブラック
- ケーブル太さ: 約5.8mm ■環境配慮事項: RoHS指令準拠

ケーブル

工事ソリューション

ネットワークカメラ

無線LAN/有線LAN/スイッチングハブ

LANケーブル

NAS

ハードディスク/DVD/CDプレーヤー

カスタムPC

ZEROSHOCK

タブレット

デジタルサイン/TV会議システム

USBメモリ

SDメモリーカード

メモリ

リーダーライタ

外付けSSD/メモリモジュール

マウス

キーボード/テンキーボード

WEBカメラ

ヘッドセット

スタンドマイク

ドキュメントステーション/USBハブ

スキャナ

USB/Type-C/USB延長ケーブル

スマートフォン用ケーブル/変換アダプタ

テレビ用アクセサリ

IEEE1394/プリンターケーブル/SATAケーブル

HDMIケーブル/変換アダプタ

切替器/分配器

電源タップ/ケーブルその他

アクセサリ

セキュリティ/耐震用品

OAフィルター

キーボードカバー/ノートPCケーブル/スタンド/冷却用品

クリーナー

マウスパッド

キャリングバッグ/インナーバッグ

カメラアクセサリー/電子辞書用品

メディアケース

ラベル/用紙

ラック/保管庫/デジタル

サインスタンド

スマートフォンケース/フィルム/モバイルバッテリー

車載アクセサリ

スマートフォン用アクセサリ

タブレット用アクセサリ

スピーカー

オーディオプレーヤー用アクセサリ

テレビ用アクセサリ

AVケーブル

アルコールジェル/体組成計

詳しくはWEBをチェック



ケーブル

- 工事ソリューション
- ネットワークカメラ
- 無線LAN/有線LAN/スイッチングハブ
- LANケーブル
- NAS
- ハードディスク/DVD/CDプレーヤー
- カスタムPC
- ZEROSHOCKタブレット
- デジタルサイネージ/TV会議システム
- USBメモリ
- SDメモリーカード
- メモリ
- リーダライタ
- 外付けSSD/メモリモジュール
- マウス
- キーボード/テンキーボード
- WEBカメラ
- ヘッドセット
- スタンドマイク
- ドキュメント/USBハブ
- スキャナ
- USB/Type-C/USB延長ケーブル/スマートフォンケーブル/変換アダプタ
- テレビ用アクセサリ
- IEEE1394/プリンターケーブル/SATAケーブル
- HDMIケーブル/変換アダプタ
- 切替器/分配器
- 電源タップ/ケーブルその他アクセサリ
- セキュリティ/耐震用品
- OAフィルター
- キーボードカバー/ノートPCケーブル/スタンド/冷却用品
- クリーナー
- マウスパッド
- キャリングバッグ/インナーバッグ
- カメラアクセ/電子辞書用品
- メディアケース
- ラベル/用紙
- ラック/保管庫/デジタルサイネージスタンド/スマートフォンケース/フィルム/モバイルバッテリー
- 車載アクセサリ
- スマートフォン用アクセサリ
- タブレット用アクセサリ
- スピーカー
- オーディオプレーヤー用アクセサリ
- テレビ用アクセサリ
- AVケーブル
- アルコールウェット/体組成計

ディスプレイケーブル/HDMI /変換アダプタ

長尺HDMIケーブル

長距離でも安定した信号伝送が可能! 3D Full HDおよび4K2K(30p)に対応した、HIGH SPEED with Ethernet認証済みの「イーサネット対応HIGH SPEED HDMIケーブル(カテゴリ-2)」。

| | |
|--|--|
|  <p>長さ 10m DH-HDLMN10BK 税込 ¥84,480 4953103347441</p> |  <p>長さ 15m DH-HDLMN15BK 税込 ¥96,580 4953103347458</p> |
|--|--|

- イーサネット対応HIGH SPEED HDMIケーブル ■長距離でも安定した信号伝送が可能 ■映像コネクタにICが入っています
- 1本で高速伝送/双方向通信を実現 ■HECに対応 ■ARCに対応 ■色深度はDeep colorに対応
- 2重シールドケーブルを採用 ■コネクタ部は金属シェル構造
- 対応機種:入力側:HDMI入力端子を持つ液晶ディスプレイ、プロジェクタ、液晶テレビ等、出力側:HDMI出力端子を持つパソコン等
- コネクタ形状:HDMI(タイプA・19ピン) HDMI(タイプA・19ピン)
- サイズ:コネクタサイズ(出力側)W20.6mm×D11.2mm×H39.3mm (入力側)W20.6mm×D11.2mm×H27.2mm
- 規格:High Speed with Ethernet(HDMI1.4b,Category2)準拠 ■伝送速度:10.2Gbps
- 対応解像度:2160p(4K2K)/1080p/1080i/720p/480p ■対応色深度:48bit (DeepColor)
- シールド方法:2重シールド ■プラグメッキ仕様:金メッキ ■ケーブル長:10m,15m ※コネクタ含む
- ケーブル太さ:8.5mm ■カラー:ブラック ■保証期間:6カ月
- その他:HDMI-CEC対応、HDMI-HEC対応、ARC対応、外部電源不要

長尺HDMIケーブル

長距離でも安定した信号伝送が可能! Full HD(1080P)に対応した、HIGH SPEED with Ethernet認証済みの「イーサネット対応HIGH SPEED HDMIケーブル(カテゴリ-2)」。

| | |
|---|---|
|  <p>長さ 20m DH-HDLMN20BK 税込 ¥108,680 4953103347465</p> |  <p>長さ 30m DH-HDLMN30BK 税込 ¥120,780 4953103347472</p> |
|---|---|

- イーサネット対応HIGH SPEED HDMIケーブル ■長距離でも安定した信号伝送が可能
- 映像側コネクタにICが入っています ■イーサネット高速通信が可能 ■色深度はDeep colorに対応
- 2重シールドケーブルを採用 ■コネクタ部は金属シェル構造
- 対応機種:入力側:HDMI入力端子を持つ液晶ディスプレイ、プロジェクタ、液晶テレビ等、出力側:HDMI出力端子を持つパソコン等
- コネクタ形状:HDMI(タイプA・19ピン) HDMI(タイプA・19ピン)
- コネクタサイズ:出力側)W20.6mm×D11.2mm×H39.3mm (入力側)W20.6mm×D11.2mm×H27.2mm
- 伝送速度:4.455Gbps ■対応解像度:1080p/1080i/720p/480p
- 対応色深度:24bit (YCbCr/RGB) ■シールド方法:2重シールド ■プラグメッキ仕様:金メッキ
- ケーブル長:20m,30m ※コネクタ含む ■ケーブル太さ:8.5mm ■カラー:ブラック
- 保証期間:6カ月 ■その他:HDMI-CEC対応、外部電源不要

USB2.0ケーブル (A-mini-Bタイプ)

PlayStation®3とコントローラをつなげて、コントローラ・PSP®の充電、データ転送ができる

| | |
|---|--|
|  <p>ブラック</p> <p>長さ 0.25m U2C-GMM025BK オープン価格 4953103 241565</p> <p>長さ 3.0m U2C-GMM30BK オープン価格 4953103 239470</p> <p>長さ 5.0m U2C-GMM50BK オープン価格 4953103 239517</p> | <p>■PlayStation®3にPSP®本体を接続することで、PSP®の充電やデータ転送が可能 (PSP-1000はゲーム機本体の仕様により充電できません。PSP®goには対応しません)</p> <p>■コントローラをPlayStation®3に接続したままプレイできるので、バッテリー切れの心配がなくゲームを楽しむことが可能</p> <p>■PlayStation®3経由で「PlayStation®3Network」からダウンロードしたPSP®対応タイトルを、PSP®へ転送するのに最適</p> <p>■対応機種:USB(Aタイプ)側/PlayStation®3本体、USB(mini-B)側/torne™およびUSB(mini-B)端子を持つPlayStation®3周辺機器</p> <p>■コネクタ形状:USB(A)オス - USB(mini-B)オス ■規格:USB2.0規格(HI-SPEEDモード)準拠</p> <p>■対応転送速度:480Mbps</p> |
|---|--|

HDMIエクステンダー (4K60Hz PoE対応)

HDMI信号を1本のLANケーブルで最大70m延長可能できるHDMIエクステンダーです。

VEX-HD4KP1001A 税込 ¥40,480 4549550267298

- 最大表示解像度:4K60Hz(4096 x 2160) ■主な対応解像度:4K(4096x2160) 30Hz/60Hz、4K(3840x2160) 30Hz/60Hz、2K(1920x1080) 60Hz、1080i/720p/576p/576i/480p/480i
- 最大伝送距離:70m (Cat6A以上) ■HDMI規格:HDMI2.0b ■データレート:18Gbps
- 対応映像出力機器:HDMI出力端子を搭載したAV機器・家庭用ゲーム機・メディアストリーミング端末・パソコン等
- 対応映像表示機器:HDMI入力端子を搭載したテレビ・ディスプレイ・プロジェクタ等
- コネクタ形状(送信機):HDMI入力:HDMI タイプA 19ピン(メス)×1HDMI出力:HDMI タイプA 19ピン(メス)×1LAN出力ポート:RJ-45電源:丸形ジャック(メス)IR TX:丸形ジャック(メス)
- コネクタ形状(受信機):HDMI出力:HDMI タイプA 19ピン(メス)×1LAN入力ポート:RJ-45電源:丸形ジャック(メス)IR RX:丸形ジャック(メス)
- 本体サイズ・重量(送信機):約W88×D100×H23mm_201g ■本体サイズ・重量(受信機):約W88×D100×H23mm_199g ■本体材質:メタル

HDMI Type-A オスを交換

HDMI Type-A メスに対応したコネクタに変換

HDMIコネクタの向きを変えて、ケーブルをスマートに取り回せるL字型アダプタ。

| | | | |
|---|---|---|---|
|  <p>ケーブル方向:上</p> <p>AD-HDAAB01BK ブラック 税込 ¥1,474 4953103465800</p> |  <p>ケーブル方向:下</p> <p>AD-HDAAB02BK ブラック 税込 ¥1,474 4953103465817</p> |  <p>ケーブル方向:右</p> <p>AD-HDAAB03BK ブラック 税込 ¥1,474 4953103465824</p> |  <p>ケーブル方向:左</p> <p>AD-HDAAB04BK ブラック 税込 ¥1,474 4953103465831</p> |
|---|---|---|---|

■対応機種:HDMI (タイプA) 搭載ケーブル ■HDMI規格:HIGH Speed with Ethernet準拠 ■コネクタ形状:HDMIコネクタ (タイプA-19ピン) オス - HDMIコネクタ (タイプA-19ピン) メス

D-Sub 15pin(ミニ) オスに対応したコネクタに変換

HDMI用VGA変換ケーブル

HDMI端子を搭載したパソコンの映像信号を変換し、VGA(D-sub15pin)入力端子を搭載したディスプレイなどに出力することができる変換ケーブル。

| | |
|---|--|
|  <p>長さ 1.0m CAC-HDMI-VGA10BK 税込 ¥4,279 4549550126182</p> <p>長さ 2.0m CAC-HDMI-VGA20BK 税込 ¥4,697 4549550126199</p> | <p>■対応機種:HDMI端子搭載のPC及VGA端子搭載のモニター等 ■コネクタ形状:HDMIオス-VGAオス</p> <p>■ケーブルタイプ:ノーマルタイプ ■対応解像度:1,920x1,080 60p</p> |
|---|--|

DVI-D 19pin オスに対応したコネクタに変換

HDMI-DVI変換ケーブル

DVI端子を装備したパソコンと、HDMI端子を装備したディスプレイなどを接続するのに最適。

| | |
|---|--|
|  <p>長さ 1.5m CAC-HTD15BK 税込 ¥4,356 4953103246775</p> | <p>コネクタ形状</p> <p>HDMI(タイプA・19ピン・オス)</p> <p>⇕</p> <p>DVI-D(19ピン・オス)</p> |
|---|--|

■DVI端子を装備したパソコンと、HDMI端子を装備したディスプレイやプロジェクタなどを接続する変換ケーブル

■HDMI端子を装備したパソコンと、DVI端子を装備した機器との接続も可能

■シングルリンク専用で、1920dpi×1200dpiまでの解像度に対応

HDMI-DVIケーブル

DVI端子を装備したパソコンとHDMI端子を装備したテレビなどを接続するのに最適

| | |
|--|--|
|  <p>長さ 1.0m DH-HTD10BK 税込 ¥4,114 4953103 246812</p> <p>長さ 1.5m DH-HTD15BK 税込 ¥4,356 4953103 246829</p> <p>長さ 2.0m DH-HTD20BK 税込 ¥4,840 4953103 246836</p> <p>長さ 3.0m DH-HTD30BK 税込 ¥5,687 4953103 246843</p> <p>長さ 5.0m DH-HTD50BK 税込 ¥9,438 4953103 246850</p> | <p>■DVI端子を装備したパソコンと、HDMI端子を装備したテレビなどを接続する変換ケーブル</p> <p>■HDMI端子を装備したパソコンと、DVI端子を装備した機器との接続も可能</p> <p>■シングルリンク専用で、1920dpi×1200dpiまでの解像度に対応</p> |
|--|--|

DVI-D 18pin オスに対応したコネクタに変換

HDMI-DVI変換ケーブル(スリム)

HDMI端子搭載のテレビ・ディスプレイ等とDVI端子搭載のパソコン等の接続に最適なHDMI-DVI変換ケーブル。

| | |
|---|--|
|  <p>長さ 1.0m DH-HTDS10BK 税込 ¥4,213 4549550219754</p> <p>長さ 1.5m DH-HTDS15BK 税込 ¥4,642 4549550219761</p> <p>長さ 2.0m DH-HTDS20BK 税込 ¥4,928 4549550219778</p> | <p>■対応機種:HDMI端子搭載のテレビ・ディスプレイ等、及びDVI端子搭載のパソコン等(または、HDMI端子搭載のパソコン等、及びDVI端子搭載のテレビ・ディスプレイ等)</p> <p>■コネクタ形状:HDMI (タイプA・19ピン・オス) - DVI-D (18ピン+1ピン・オス)</p> <p>■対応解像度:WUXGA (1920x1200) ※最大 ■ケーブルタイプ:スリムタイプ</p> <p>■ケーブル太さ:約4.6mm</p> |
|---|--|

※表記価格は全て税込価格です。

詳しくはWEBをチェック



変換アダプタ

HDMI Type-A メスを交換



HDMI Type-A メスに対応したコネクタに変換

HDMI延長アダプター

2本のHDMIケーブルを中継して、ケーブルを延長できるアダプター。



AD-HDRP40
オープン価格 4953103475496
■対応機種：HDMI出力端子を搭載したパソコン、Windowsタブレット、Androidタブレットなど
■対応出力機器：HDMI入力端子を搭載した液晶テレビ、ディスプレイ、プロジェクターなど
■コネクタ形状：入力側/HDMI type A 19pin(メス)×1、出力側/HDMI type A 19pin(メス)×1
※ケーブル長合計が40mまで延長可能。

HDMI中継アダプタ

2本のHDMIケーブルを中継して、ケーブルを延長できるアダプタ。



AD-HDAAS01BK ブラック
税込 ¥1,903 4953103465794



EU RoHS 指令準拠 3重シールド 金メッキ
■対応機種：HDMI (タイプA) 搭載ケーブル
■HDMI規格：HIGH Speed with Ethernet準拠
■コネクタ形状：HDMI(タイプA)メス-HDMI(タイプA)メス

HDMI延長アダプター(タイプA-タイプA)スリム

お手持ちのHDMIケーブルをお手軽に延長できる最大5mまで中継可能なHDMI延長アダプターのスリムタイプ。



ブラック
1個入り **AD-HDAASS01BK** 税込 ¥1,672 4549550 234962
2個入り **AD-HDAASS02BK** 税込 ¥2,376 4549550 234979
EU RoHS 指令準拠
■コネクタ形状：HDMI(タイプA)メス-HDMI(タイプA)メス
■対応解像度：4K×2K対応 ※接続するケーブルの仕様によっては解像度が落ちたり映像が正常に映らなったりする場合があります。

変換アダプタ



[HDMI-VGA変換アダプタ]

AD-HDMIVGABK ブラック
税込 ¥5,775 4953103400344

■対応機種：[HDMI機器側] HDMIタイプA 19pin端子搭載のパソコン、タブレット等 [D-sub 15pin側] VGA (D-sub 15pin) 端子搭載のディスプレイ、プロジェクター等
■コネクタ形状：A (19pin) メス - D-sub 15pin (メス)
■対応解像度：1920×1200/60Hzまたは1920×1080/60Hz

映像変換コンバーター



■対応映像出力機器：HDMI出力端子を搭載したパソコン、Windowsタブレット、Androidタブレットなど
■対応映像表示機器：D-sub 15pin (ミニ) 入力端子を搭載したディスプレイ、プロジェクターなど
■コネクタ形状：入力側/HDMI type A 19pin(メス)×1、出力側/D-sub 15pin(ミニ)×1、3.5mmステレオミニジャック×1
■付属品：USBケーブル(給電用・1m)×1 ※
※外部電源供給の際は、パソコンまたは5V 0.5A以上の定格出力が可能なACアダプタをご利用ください
■1920dpi×1080dpiまでの解像度 (Full HD) に対応
■給電用microUSB端子を搭載し、付属のUSB給電ケーブルを使用することで、安定した信号変換が可能
※AD-HDCV01はHDCP非対応です。

HDMI-DVI変換アダプタ

DVI-D 24pin(ミニ) メスに対応したコネクタに変換



AD-HTD
税込 ¥3,267 4953103097025

■HDMIメス端子をDVIオス端子に変換するアダプタです。



映像変換コンバーター



RCA メスに対応したコネクタに変換

■対応映像出力機器：HDMI出力端子を搭載したパソコン、Windowsタブレット、Androidタブレットなど
■対応映像表示機器：コンポジット映像入力端子を搭載したテレビ、プロジェクターなど
■コネクタ形状：入力側/HDMI type A 19pin(メス)×1、出力側/RCA(コンポジット映像出力×1、アナログ音声出力×2)
■付属品：USBケーブル(給電用・1m)×1 ※
※外部電源供給の際は、5V 1A以上の定格出力が可能なACアダプタをご利用ください

■1920dpi×1080dpiまでの解像度 (Full HD) に対応 ■給電用microUSB端子を搭載し、付属のUSB給電ケーブルを使用することで、安定した信号変換が可能
※AD-HDCV02はHDCP非対応です。

HDMI Type-C オスを交換



HDMI Type-A メスに対応したコネクタに変換

HDMI 変換ケーブル/変換アダプタ (A ⇄ C)

HDMI(タイプA)をHDMI mini(タイプC)に変換できるケーブルとアダプタ。



AD-HDAC2BK ブラック 税込 ¥4,279 4953103465848

EU RoHS 指令準拠 3重シールド 金メッキ



AD-HDAC3BK ブラック 税込 ¥1,903 4953103465770

■対応機種：HDMI mini (タイプC) オス側/HDMI mini端子を搭載するデジタルビデオカメラなど HDMI (タイプA) メス側/HDMI (タイプA) 搭載ケーブル
■HDMI規格：HIGH Speed with Ethernet準拠 ■コネクタ形状：HDMI miniコネクタ (タイプC-19ピン) オスー HDMIコネクタ (タイプA-19ピン) メス
■ケーブル長：10cm (AD-HDAC2BKのみ) ※コネクタ部含まず ■ケーブル径：4.5mm (AD-HDAC2BKのみ)

HDMI Type-D オスを交換



HDMI Type-A メスに対応したコネクタに変換

HDMI 変換ケーブル/変換アダプタ (A ⇄ D)

HDMI(タイプA)をHDMI micro(タイプD)に変換できるケーブルとアダプタ。



AD-HDAD2BK ブラック 税込 ¥4,279 4953103465855

EU RoHS 指令準拠 3重シールド 金メッキ



AD-HDAD3BK ブラック 税込 ¥1,903 4953103465787

■対応機種：HDMI micro (タイプD) オス側/HDMI micro端子を搭載するスマートフォンやタブレットなど HDMI (タイプA) メス側/HDMI (タイプA) 搭載ケーブル
■HDMI規格：HIGH Speed with Ethernet準拠 ■コネクタ形状：HDMIコネクタ micro (タイプD-19ピン) オスー HDMIコネクタ (タイプA-19ピン) メス
■ケーブル長：10cm (AD-HDAD2BKのみ) ※コネクタ部含まず ■ケーブル径：4.5mm (AD-HDAD2BKのみ)

HDMI変換アダプタ

テレビとHDMI-Micro出力端子を持つスマートフォンを接続可能。



タイプA⇄タイプD
AD-HDADBK
税込 ¥4,840 4953103264632

■お手持ちのHDMIケーブルをスマートフォンのHDMI-Micro端子に接続できるようにする変換アダプタ ■ケーブル長：約10cm (コネクタを含む)
■ケーブル径：約3.2mm ※最新の対応情報はエレコムホームページをご確認ください

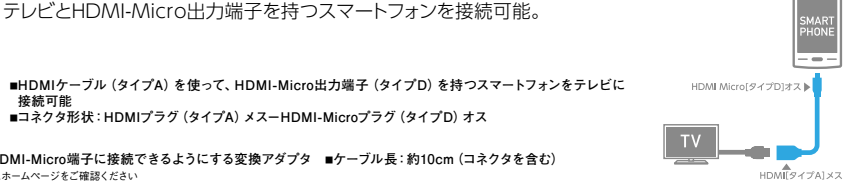

ケーブル

工事ソリューション

ネットワークカメラ

無線LAN/有線LAN/スイッチングハブ

LANケーブル

NAS

ハードディスク/DVD/CDプレーヤー

カスタムPC

ZEROSHOCKタブレット

デジタルサイネージ/TV会議システム

USBメモリ

SDメモリーカード

メモリ

リーダライタ

外付けSSD/メモリモジュール

マウス

キーボード/テンキーボード

WEBカメラ

ヘッドセット

スタンドマイク

ドッキングステーション/USBハブ

スキャナ

USB/Type-C/USB延長ケーブル

スマートフォン用ケーブル/変換アダプタ

テレビ用アクセサリ

IEEE1394/プリンターケーブル/SATAケーブル

HDMIケーブル/変換アダプタ

切替器/分配器

電源タップ/ケーブルその他

アクセサリ

セキュリティ/耐震用品

OAフィルター

キーボードカバー/ノートPCケーブル/スタンド/冷却用品

クリーナー

マウスパッド

キャリングバッグ/インナーバッグ

カメラアクセ/電子辞書用品

メディアケース

ラベル/用紙

ラック/保管庫/デジタルサイネージスタンド

スマートフォンのフィルム/モバイルバッテリー

車載アクセサリ

スマートフォン用アクセサリ

タブレット用アクセサリ

スピーカー

オーディオプレーヤー用アクセサリ

テレビ用アクセサリ

AVケーブル

アルコールスプレー/体組成計

詳しくはWEBをチェック



ケーブル

- 工事ソリューション
- ネットワークカメラ
- 無線LAN/有線LAN/スイッチングハブ
- LANケーブル
- NAS
- ハードディスク/DVD/CDプレーヤー
- カスタムPC
- ZEROSHOCKタブレット
- デジタルサインage/TV会議システム
- USBメモリ
- SDメモリーカード
- メモリ
- リーダライタ
- 外付けSSD/メモリモジュール
- マウス
- キーボード/テンキーボード
- WEBカメラ
- ヘッドセット
- スタンドマイク
- ドッキングステーション/USBハブ
- スキャナ
- USB Type-C/USB延長ケーブル
- スマートフォン用ケーブル/変換アダプタ
- テレビ用アクセサリ
- IEEE1394/プリンターケーブル/SATAケーブル
- HDMIケーブル/変換アダプタ
- 切替器/分配器
- 電源タップ/ケーブルその他アクセサリ
- セキュリティ/耐震用品
- OAフィルター
- キーボードカバー/ノートPCケース/スタンド/冷却用品
- クリーナー
- マウスパッド
- キャリングバッグ/インナーバッグ
- カメラアクセ/電子辞書用品
- メディアケース
- ラベル/用紙
- ラック/保管庫/デジタル
- サインスタンド
- スマートフォンケース/フィルム/モバイルバッテリー
- 車載アクセサリ
- スマートフォン用アクセサリ
- タブレット用アクセサリ
- スピーカー
- オーディオプレーヤー用アクセサリ
- テレビ用アクセサリ
- AVケーブル
- アルコールウェット/体組成計

変換アダプタ

USB Type-Cを変換



HDMI Type-A オスに対応したコネクタに変換

USB Type-C™用HDMI変換ケーブル

USB Type-C™端子を搭載したパソコンの映像信号を変換し、HDMI入力端子を搭載したディスプレイなどに出力することができる変換ケーブル。



| 長さ | 型番 | 税込 | 品番 |
|---------|---------------|---------|---------------|
| 長さ 1.0m | CAC-CHDMI10BK | ¥6,424 | 4549550126106 |
| 長さ 2.0m | CAC-CHDMI20BK | ¥6,820 | 4549550126113 |
| 長さ 3.0m | CAC-CHDMI30BK | ¥10,296 | 4549550230285 |
| 長さ 5.0m | CAC-CHDMI50BK | ¥11,539 | 4549550230292 |



■対応機種：USB Type-C™端子搭載のPC及びHDMI端子搭載のモニター等
 ■規格：HDCP1.4/HDCP2.2 ■コネクタ形状：USB Type-C™オス-HDMIオス
 ■ケーブルタイプ：ノーマルタイプ ■対応解像度：4K(3840×2160)/60Hz

USB Type-C™用HDMI映像変換ケーブル

HDMI入力端子搭載のディスプレイに映像を出力できるUSB Type-C™映像変換ケーブルです。



| 長さ | 型番 | 税込 | 品番 |
|---------|---------------|--------|---------------|
| 長さ 1.0m | MPA-CHDMI10BK | ¥5,885 | 4549550235440 |
| 長さ 2.0m | MPA-CHDMI20BK | ¥6,171 | 4549550235457 |



■対応機種：USB Type-C™端子搭載パソコン、スマホ、タブレット及びHDMI端子搭載のモニター等
 ■規格：HDCP1.4/HDCP2.2
 ■コネクタ形状：USB Type-C™オス-HDMIオス
 ■ケーブルタイプ：ノーマルタイプ
 ■対応解像度：4K2K(3840×2160)/60Hz ■ケーブル太さ：4.2mm

USB Type-C™ to HDMI映像変換アダプター(USB PD対応)

USB Type-C™端子から映像出力可能なパソコン、スマホ、タブレットなどの端末に接続し、HDMI入力端子を搭載したディスプレイなどに映像出力が可能なUSB Type-C映像変換アダプターです。



MPA-CHMIPD015B ブラック 税込 ¥7,359 4549550245074



■対応機種：USB Type-C™端子搭載パソコン、スマホ、タブレット及びHDMI端子搭載のモニター等
 ■規格：HDCP1.4/HDCP2.2 ■コネクタ形状：USB Type-C™
 ■ポート形状：HDMI、USB Type-C™ポート(充電用) ■ケーブルタイプ：ノーマルタイプ
 ■対応解像度：4K2K(3840×2160)/60Hz ■ケーブル長：0.15m ■ケーブル太さ：3.9mm

USB Type-C™ to HDMI映像変換アダプター(4K 60Hz)

USB Type-C™端子から映像出力可能なパソコン、スマホ、タブレットなどの端末に接続し、HDMI入力端子を搭載したディスプレイなどに映像出力が可能なUSB Type-C映像変換アダプターです。



MPA-CHDMIQBK ブラック 税込 ¥5,588 4549550245081



■対応機種：USB Type-C™端子搭載パソコン、スマホ、タブレット及びHDMI端子搭載のモニター等
 ■規格：HDCP1.4/HDCP2.2 ■コネクタ形状：USB Type-C™
 ■ポート形状：HDMI ■ケーブルタイプ：ノーマルタイプ
 ■対応解像度：4K2K(3840×2160)/60Hz ■ケーブル長：0.15m
 ■ケーブル太さ：4.2mm



HDMI Type-A メスに対応したコネクタに変換

USB Type-C変換アダプタ HDMI VGA 複写・拡張

最大3画面表示ができる変換アダプタ。



AD-CHDMIVGAHBK 税込 ¥18,370 4549550166126



■対応機種：映像出力に対応したUSB Type-C端子搭載のPC及びHDMI/D-sub15pin(VGA)端子搭載のモニター等
 ■規格：HDCP1.4、DPCP1.0 (※HDMIのみ)
 ■コネクタ形状：USB Type-Cオス-HDMIメス+D-sub15pin(VGA)メス
 ■ケーブルタイプ：ノーマルタイプ
 ■対応解像度：HDMI(4K×2K@30Hz)/VGA(1920×1200@60Hz)
 ■ケーブル長：0.15m (コネクタ含まず) ■ケーブル太さ：3.9mm
 ※VGAおよびHDMIからUSB Type-Cへの変換はできません。※VGAは音声出力には対応していません。

USB Type-C変換アダプタ HDMI VGA 複写

USB Type-C端子を搭載した機器の映像信号を変換し、VGA(D-sub15pin)とHDMIへ映像出力ができるUSB Type-C用VGA・HDMI映像変換アダプタ。



AD-CHDMIVGABK 税込 ¥9,658 4549550166119



■対応機種：映像出力に対応したType-C端子搭載のPC及びHDMI/D-sub15pin(VGA)端子搭載のモニター等
 ■規格：HDCP1.4、DPCP1.0 (※HDMIのみ)
 ■コネクタ形状：USB Type-Cオス-HDMIメス+D-sub15pin(VGA)メス
 ■ケーブルタイプ：ノーマルタイプ
 ■対応解像度：HDMI(4K×2K@30Hz)/VGA(1920×1200@60Hz)
 ■ケーブル長：0.15m (コネクタ含まず) ■ケーブル太さ：3.9mm
 ※VGA・HDMIからUSB Type-Cへの変換はできません。※VGAは音声出力には対応していません。

USB Type-C変換アダプタ HDMI PD対応

Power Delivery対応でパソコンを充電しながら映像信号を変換できるUSB Type-C用HDMI映像変換アダプタ。



AD-CHDMIPDBK 税込 ¥7,942 4549550166102



■対応機種：映像出力に対応したUSB Type-C端子搭載のPC/HDMI端子搭載のモニター等/
 パソコン本体充電用のUSB Power Delivery対応USB Type-C電源アダプター
 ■規格：HDCP2.2、DPCP1.0 ■コネクタ形状：USB Type-Cオス-HDMIメス+USB Type-Cメス(充電用)
 ■ケーブルタイプ：ノーマルタイプ ■対応解像度：4K×2K@60Hz
 ■ケーブル長：0.15m (コネクタ含まず) ■ケーブル太さ：3.9mm
 ※HDMIからUSB Type-Cへの変換はできません。

Type-C変換アダプター HDMI 2ポート 複製/拡張 (最大3画面)

HDMI入力端子搭載のディスプレイに映像を出力ができる映像変換アダプターです。



AD-CHDMI2BK 税込 ¥21,560 4549550230278



■対応機種：映像出力に対応したUSB Type-C™端子搭載のパソコン及びHDMI入力端子搭載のモニター等
 ■規格：HDCP1.4/HDCP2.2、DPCP1.0
 ■コネクタ形状：USB Type-C™オス-HDMIメス×2
 ■ケーブルタイプ：ノーマルタイプ
 ■対応解像度：4K(3840×2160)/60Hz ※2ポート同時出力可
 ■ケーブル長：0.12m ※コネクタ含まず ■ケーブル太さ：4.3mm

HDMIキャプチャー

HDMIコネクタを搭載したカメラやゲーム機等の映像をパソコンに取り込むことができるHDMIキャプチャーです。



AD-HDMICAPBK 税込 ¥15,466 4549550254588



■対応機種：HDMIコネクタ側:HDMIバスルー機能に対応したカメラやゲーム機等
 USBコネクタ側:USB Type-C™コネクタまたはUSB-Aコネクタを搭載したパソコン
 ■対応解像度：入力解像度:最大4K(3840×2160)/30Hz 出力解像度:FullHD(1920×1080)/30Hz
 ■コネクタ形状：USB Type-C™コネクタオスまたはUSB-Aコネクタオス-HDMI(Type-A)コネクタメス
 ■ケーブル長：0.12m ※コネクタ含まず



DisplayPort オスに対応したコネクタに変換

USB Type-C用DisplayPort変換ケーブル

USB Type-C端子を搭載したパソコンの映像信号を変換し、DisplayPort入力端子を搭載したディスプレイなどに出力することができる変換ケーブル。



| 長さ | 型番 | 税込 | 品番 |
|---------|-------------|--------|---------------|
| 長さ 1.0m | CAC-CDP10BK | ¥7,073 | 4549550126069 |
| 長さ 2.0m | CAC-CDP20BK | ¥7,502 | 4549550126076 |



■対応機種：Type-C端子搭載のPC及びDisplayPort端子搭載のモニター等 ■コネクタ形状：Type-Cオス-DisplayPortオス
 ■ケーブルタイプ：ノーマルタイプ ■対応解像度：4K×2K (60p) 対応

※表記価格は全て税込価格です。

詳しくはWEBをチェック



USB Type-Cを変換



D-Sub 15pin(ミニ) オスに対応したコネクタに変換

USB Type-C用VGA変換ケーブル

USB Type-C端子を搭載したパソコンの映像信号を変換し、VGA(D-sub15pin)入力端子を搭載したディスプレイなどに出力することができる変換ケーブル。



- ブラック
- 長さ 1.0m **CAC-CVGA10BK** 税込 ¥7,073 4549550126120
- 長さ 2.0m **CAC-CVGA20BK** 税込 ¥7,502 4549550126137



■対応機種：USB Type-C端子搭載のPC及びVGA端子搭載のモニター等 ■コネクタ形状：USB Type-Cオス -VGAオス
 ■ケーブルタイプ：ノーマルタイプ ■対応解像度：1,920×1,080 60p



D-Sub 15pin(ミニ) メスに対応したコネクタに変換

USB Type-C変換アダプタ VGA PD対応

USB Power Delivery対応でパソコンを充電しながら映像信号を変換できるUSB Type-C用VGA映像変換アダプタ。



AD-CVGA20BK 税込 ¥6,028 4549550166133



■対応機種：映像出力に対応したUSB Type-C端子搭載のPC及びVGA端子搭載のモニター等、パソコン本体充電用のUSB Power Delivery対応USB Type-C電源アダプター
 ■コネクタ形状：USB Type-Cオス - D-sub15pin(VGA)メス+USB Type-Cメス (充電用)
 ■ケーブルタイプ：ノーマルタイプ ■対応解像度：1,920×1,200 60p ■ケーブル長：0.15m (コネクタ含まず) ■ケーブル太さ：3.9mm
 ※VGA(D-sub15pin)からUSB Type-Cへの変換はできません。 ※音声出力には対応していません。



DVI-D 24pin オスに対応したコネクタに変換

USB Type-C用DVI変換ケーブル

USB Type-C端子を搭載したパソコンの映像信号を変換し、DVI(DVI-D 24pin)入力端子を搭載したディスプレイなどに出力することができる変換ケーブル。



- ブラック
- 長さ 1.0m **CAC-CDVI10BK** 税込 ¥7,073 4549550126083
- 長さ 2.0m **CAC-CDVI20BK** 税込 ¥7,502 4549550126090



■対応機種：USB Type-C端子搭載のPC及びDVI端子搭載のモニター等 ■コネクタ形状：USB Type-Cオス-DVIオス
 ■ケーブルタイプ：ノーマルタイプ ■対応解像度：1,920×1,080 60p

Mini DisplayPort オスを変換



HDMI Type-A オスに対応したコネクタに変換

MiniDisplayPort-HDMI変換ケーブル

MiniDisplayPortを変換アダプタなしで簡単に接続!



- ブラック
- 長さ 1.0m **AD-MDPHDMI10BK** オープン価格 4953103 462649
- 長さ 2.0m **AD-MDPHDMI20BK** オープン価格 4953103 462656
- 長さ 3.0m **AD-MDPHDMI30BK** オープン価格 4953103 462663



- ホワイト
- 長さ 1.0m **AD-MDPHDMI10WH** オープン価格 4953103 462700
- 長さ 2.0m **AD-MDPHDMI20WH** オープン価格 4953103 462717
- 長さ 3.0m **AD-MDPHDMI30WH** オープン価格 4953103 462724

※コネクタ含まず

■対応機種：MiniDisplayPortまたはThunderboltPortを搭載したPC及びHDMIタイプA 19pin端子を搭載したテレビ・ディスプレイ・プロジェクター等
 ■コネクタ形状：miniDisplayPortオス -HDMIタイプAオス ■ケーブルタイプ：ノーマルタイプ
 ■ケーブル太さ：φ5.0mm ■対応解像度：1920×1200dpi(WUXGA)対応



HDMI Type-A メスに対応したコネクタに変換

Mini DisplayPort 変換アダプタ

ホワイトカラー&シンプルデザインのMini DisplayPort変換アダプタ。



- 【Mini DisplayPort - HDMI変換アダプタ】
- AD-MDPHDMI10BK** ブラック 税込 ¥4,114 4953103400351
- AD-MDPHDMIWH** ホワイト 税込 ¥4,114 4953103266667

■Macと、HDMI (19ピン) 端子対応のプロジェクターやハイビジョンテレビなどを接続できる変換アダプタ
 ■対応機種：miniDisplayPort端子搭載のPC及びHDMI端子のケーブル
 ■コネクタ形状：miniDisplayPortオス -HDMIタイプAメス
 ■ケーブルタイプ：ノーマルタイプ
 ■対応解像度：1920×1080dpi (FHD) 対応 ■シールド方法：3重シールド
 ■ケーブル長：0.15m ■ケーブル太さ：φ6.5mm

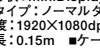

MiniDisplayPort-HDMI/VGA変換アダプタ

SurfaceシリーズなどのMini DisplayPort搭載機器の映像をTVやプロジェクタで表示できるMini DisplayPort用HDMI/VGA変換アダプタ。



- 【HDMI-VGA変換アダプタ】
- ブラック
- 長さ 0.15m **TB-MDPHVDVGBK** 税込 ¥8,525 4953103 468120

■対応機種：MiniDisplayPortを搭載したSurface、タブレットPC、PC及びHDMI(タイプA-19ピンオス)/VGA(D-Sub15ピンオス)を搭載したケーブル・アダプタ等
 ■コネクタ形状：miniDisplayPortオス - HDMI(タイプA-19ピンメス)/VGA(D-Sub15ピンメス)
 ■ケーブルタイプ：ノーマルタイプ ■対応解像度：1920×1080dpi対応



D-Sub 15pin(ミニ) オスに対応したコネクタに変換

MiniDisplayPort-D-Sub15変換ケーブル

MiniDisplayPortを変換アダプタなしで簡単に接続!



- ブラック
- 長さ 1.0m **AD-MDPVGA10BK** オープン価格 4953103 462670
- 長さ 2.0m **AD-MDPVGA20BK** オープン価格 4953103 462687

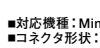

■対応機種：MiniDisplayPortまたはThunderboltPortを搭載したPC及びD-Sub 15pin(ミニ)端子を搭載したディスプレイ・プロジェクター等
 ■コネクタ形状：miniDisplayPortオス -D-Sub15ピンオス ■ケーブルタイプ：ノーマルタイプ ■ケーブル太さ：φ5.0mm ■対応解像度：1920×1200dpi(WUXGA)対応

工事ソリューション

ネットワークカメラ

無線LAN/有線LAN/スイッチングハブ

LANケーブル

NAS

ハードディスク/DVD/CDプレーヤー

カスタムPC

ZEROSHOCK

タブレット

デジタルサイン/TV会議システム

USBメモリ

SDメモリーカード

メモリ

リーダライタ

外付けSSD/メモリモジュール

マウス

キーボード/テンキーボード

WEBカメラ

ヘッドセット

スタンドマイク

ドッキングステーション/USBハブ

スキャナ

USB/Type-C/USB延長ケーブル

スマートフォン用ケーブル/変換アダプタ

HDMIケーブル/変換アダプタ

切替器/分配器

電源タップ/ケーブルその他

アクセサリ

セキュリティ/耐震用品

OAフィルター

キーボードカバー/ノートPCケーブル/スタンド/冷却用品

クリーナー

マウスパッド

キャリングバッグ/インナーバッグ

カメラアクセ/電子辞書用品

メディアケース

ラベル/用紙

ラック/保管庫/デジタル

サイネージスタンド

スマートフォンケース/フィルム/モバイルバッテリー

車載アクセサリ

スマートフォン用アクセサリ

タブレット用アクセサリ

スピーカー

オーディオプレーヤー用アクセサリ

テレビ用アクセサリ

AVケーブル

アルコールチェッカー/体組成計

詳しくはWEBをチェック



ケーブル

- 工事ソリューション
- ネットワークカメラ
- 無線LAN/有線LAN/スイッチングハブ
- LANケーブル
- NAS
- ハードディスク/DVD/CDプレーヤー
- カスタムPC
- ZEROSHOCK
- タブレット
- デジタルサイン/TV会議システム
- USBメモリ
- SDメモリーカード
- メモリ
- リーダライタ
- 外付けSSD/メモリモジュール
- マウス
- キーボード/テンキーボード
- WEBカメラ
- ヘッドセット
- スタンドマイク
- ドッキングステーション/USBハブ
- スキャナ
- USB/Type-C/USB延長ケーブル
- スマートフォン用ケーブル/変換アダプタ
- テレビ用アクセサリ
- IEEE1394/プリンターケーブル/SATAケーブル
- HDMIケーブル/変換アダプタ
- 切替器/分配器
- 電源タップ/ケーブルその他アクセサリ
- セキュリティ/耐震用品
- OAフィルター
- キーボードカバー/ノートPCケーブル/スタンド/冷却用品
- クリーナー
- マウスパッド
- キャリングバッグ/インナーバッグ
- カメラアクセ/電子辞書用品
- メディアケース
- ラベル/用紙
- ラック/保管庫/デジタル
- サイン/スタンド
- スマートフォンケース/フィルム/モバイルバッテリー
- 車載アクセサリ
- スマートフォン用アクセサリ
- タブレット用アクセサリ
- スピーカー
- オーディオプレーヤー用アクセサリ
- テレビ用アクセサリ
- AVケーブル
- アルコールウェット/体組成計

変換アダプタ

Mini DisplayPort オスを変換

D-Sub 15pin(ミニ) メスに対応したコネクタに変換

Mini DisplayPort 変換アダプタ

ホワイトカラー&シンプルデザインのMini DisplayPort変換アダプタ。



【Mini DisplayPort - VGA変換アダプタ】

AD-MDPVGBK ブラック 税込 ¥5,687 4953103400375

AD-MDPVGAWH ホワイト 税込 ¥5,687 4953103266681



- Macと、D-sub15ピン(ミニ) 端子対応のディスプレイやプロジェクターなどを接続できる変換アダプタ
- 対応機種: miniDisplayPort端子搭載のPC及びD-Sub 15ピン(ミニ) 端子のケーブル
- コネクタ形状: miniDisplayPortオス-D-Sub15ピンメス ■ケーブルタイプ: ノーマルタイプ
- 対応解像度: 1024X768dpi (XGA) 対応 ■シールド方法: 3重シールド
- ケーブル長: 0.15m ■ケーブル太さ: φ6.5mm

DVI-I 29pin メスに対応したコネクタに変換

Mini DisplayPort 変換アダプタ

ホワイトカラー&シンプルデザインのMini DisplayPort変換アダプタ。



【Mini DisplayPort - DVI変換アダプタ】

AD-MDPDVIK ブラック 税込 ¥4,114 4953103400368

AD-MDPDVIWH ホワイト 税込 ¥4,114 4953103266674



- 対応機種: Mini DisplayPort端子搭載のPC及びDVIデジタル端子搭載のディスプレイなど (DVI-I/DVI-D)のケーブルがご使用いただけます。DVIアナログ入力には対応しておりません
- コネクタ形状: Mini DisplayPort (オス) - DVI-I 24+5pin (メス) ■ケーブルタイプ: ノーマルタイプ
- 対応解像度: 1600X1200dpi (UXGA) 対応 ■シールド方法: 3重シールド
- ケーブル長: 0.15m ■ケーブル太さ: φ6.5mm

DisplayPort オスを変換

HDMI Type-A オスに対応したコネクタに変換

DisplayPort用HDMI変換ケーブル

DisplayPort端子を搭載したパソコンの映像信号を変換し、HDMI入力端子を搭載したディスプレイなどに出力することができる変換ケーブル。



ブラック

長さ 1.0m CAC-DPHDMI10BK 税込 ¥7,073 4549550126229

長さ 2.0m CAC-DPHDMI20BK 税込 ¥7,502 4549550126236



- 対応機種: DisplayPort端子搭載のPC及びHDMI端子搭載のモニター等
- コネクタ形状: DisplayPortオス-HDMIオス
- ケーブルタイプ: ノーマルタイプ ■対応解像度: 4KX2K (60p) 対応

HDMI Type-A メスに対応したコネクタに変換

DisplayPort-HDMI変換アダプタ

"DisplayPort"搭載機器のデジタル映像や音声を手持ちのプロジェクターなどに出力できるDisplayPort 変換アダプタ。



長さ 0.15m AD-DPHBK 税込 ¥6,534 4953103216266



- PCなどのDisplayPort端子搭載機器のデジタル映像や音声を、HDMI端子 (タイプA-19ピン) を持つディスプレイやプロジェクターなどに出力可能
- ※HDMIからDisplayPortへの変換はできません

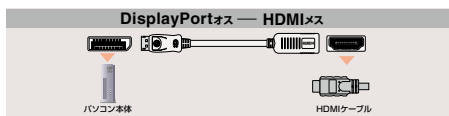

D-Sub 15pin(ミニ) オスに対応したコネクタに変換

DisplayPort用VGA変換ケーブル

DisplayPort端子を搭載したパソコンの映像信号を変換し、VGA(D-sub15pin)入力端子を搭載したディスプレイなどに出力することができる変換ケーブル。



ブラック

長さ 1.0m CAC-DPVGA10BK 税込 ¥7,073 4549550126168

長さ 2.0m CAC-DPVGA20BK 税込 ¥7,502 4549550126175



- 対応機種: DisplayPort端子搭載のPC及びVGA端子搭載のモニター等 ■コネクタ形状: DisplayPortオス-VGAオス
- ケーブルタイプ: ノーマルタイプ ■ケーブル太さ: φ4.8mm ■対応解像度: 1,920X1,080 60p

D-Sub 15pin(ミニ) メスに対応したコネクタに変換

DisplayPort用VGA変換アダプタ

DisplayPort端子を搭載したパソコンの映像信号を変換し、VGA(D-sub15pin)入力端子を搭載したディスプレイなどに出力することができる変換アダプタ。



ブラック

長さ 0.15m AD-DPVGABK 税込 ¥4,279 4549550126045



- 対応機種: DisplayPort端子搭載のPC及びVGA端子搭載のモニター等 ■コネクタ形状: DisplayPortオス-VGAメス
- ケーブルタイプ: ノーマルタイプ ■対応解像度: 1,920X1,080 60p

DVI-D 24pin オスに対応したコネクタに変換

DisplayPort用DVI変換ケーブル

DisplayPort端子を搭載したパソコンの映像信号を変換し、DVI(DVI-D 24pin)入力端子を搭載したディスプレイなどに出力することができる変換ケーブル。



ブラック

長さ 1.0m CAC-DPDVI10BK 税込 ¥7,073 4549550126144

長さ 2.0m CAC-DPDVI20BK 税込 ¥7,502 4549550126151



- 対応機種: DisplayPort端子搭載のPC及びDVI端子搭載のモニター等
- コネクタ形状: DisplayPortオス - DVIオス
- ケーブルタイプ: ノーマルタイプ
- 対応解像度: 1,920X1,080 60p

DVI-D 24pin メスに対応したコネクタに変換

DisplayPort-DVI変換アダプタ

"DisplayPort"搭載機器のデジタル映像や音声を手持ちのプロジェクターなどに出力できるDisplayPort 変換アダプタ。



長さ 0.15m AD-DPDBK 税込 ¥5,808 4953103216273



- PCなどのDisplayPort端子搭載機器のデジタル映像を、DVI端子 (DVI-D24ピン) を持つディスプレイやプロジェクターなどに出力可能 ※DVIからDisplayPortへの変換はできません

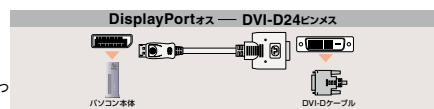

※表記価格は全て税込価格です。

詳しくはWEBをチェック



変換アダプタ/アンテナケーブル

D-Sub 15pin(ミニ) オスを変換



DVI-I 29pin メスに対応したコネクタに変換

DVI-I変換アダプタ



AD-D15FTDVM 税込 ¥1,694 4953103050747



■D-Sub15ピン(ミニ)のコネクタをDVI-I対応コネクタに変換するアダプタです

DVI-I 29ピンメス — D-Sub15ピン(ミニ)メス

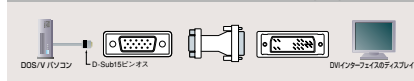

D-Sub 15pin(ミニ) メスを変換



HDMI Type-A メスに対応したコネクタに変換

映像変換コンバーター

HDMI→アナログ信号、またはアナログ→HDMI信号へ変換するコンバーター



AD-HDCV03
オープン価格
4953103475489

- 対応映像出力機器：D-sub 15pin(ミニ)出力端子を搭載したパソコン
- 対応映像表示機器：HDMI入力端子を搭載した液晶テレビ、ディスプレイ、プロジェクターなど
- コネクタ形状：入力側/D-sub 15pin(ミニ)メス(X1)・3.5mmステレオミニジャック(X1)・出力側/HDMI type A 19pin(メス)X1
- 付属品：USBケーブル(給電用・1m)X1 ※
- ※外部電源供給の際は、5V 1A以上の定格出力が可能なACアダプタをご利用ください
- 1920dpiX1080dpiまでの解像度(Full HD)に対応
- 給電用microUSB端子を搭載し、付属のUSB給電ケーブルを使用することで、安定した信号変換が可能

DVI-I29pin オスを変換

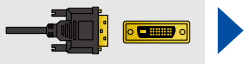

D-Sub 15pin(ミニ) オスに対応したコネクタに変換

DVI-D-sub15変換ケーブル

液晶ディスプレイとPCを接続する際、アナログ対応機種とデジタル/アナログ両対応機種の組み合わせで接続可能なケーブル。



長さ 1.5m CAC-DVA15BK 税込 ¥3,146 4953103242296



- 一方がDVI(アナログ)端子を持ち、もう一方がD-Sub15ピン(ミニ)端子を持つ機器同士を接続可能
- ※DVI-D(デジタル)専用の機器では使用できません
- コネクタ形状：DVI-I 29ピン・オス-D-Sub 15ピン(ミニ)オス
- ケーブル直径：約5.7mm

DVI-I 29pin メスを変換



D-Sub 15pin(ミニ) オスに対応したコネクタに変換

DVI-I変換アダプタ



AD-DVFTD15M 税込 ¥1,694 4953103050754



■DVI-I対応のコネクタをD-Sub15ピン(ミニ)コネクタに変換するアダプタです

DVI-I 29ピンメス — D-Sub15ピン(ミニ)オス

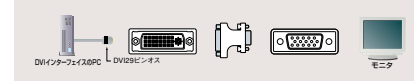

HDMI Type-A オスに対応したコネクタに変換

DVI-HDMI変換アダプタ

デジタル映像信号をDVI端子⇔HDMI端子に変換するアダプタです。



AD-DTH 税込 ¥3,267 4953103097032



■DVI端子のデジタル映像出力をHDMI端子に接続できるように変換するアダプタ

DVI-I 29ピンメス — HDMIオス

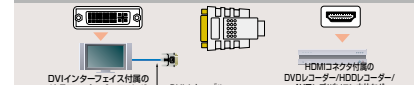

アンテナケーブル

アンテナケーブル

アンテナコンセントからテレビ、TVチューナー付きパソコンなどに接続できるスタンダードなケーブル。



ストレート — ストレート

- | | |
|---|---|
| 長さ 1.0m AV-ATSS10BK 税込 ¥1,452 4953103224490 | 長さ 5.0m AV-ATSS50BK 税込 ¥2,057 4953103224520 |
| 長さ 2.0m AV-ATSS20BK 税込 ¥1,573 4953103224506 | 長さ 7.0m AV-ATSS70BK 税込 ¥2,420 4953103224537 |
| 長さ 3.0m AV-ATSS30BK 税込 ¥1,694 4953103224513 | 長さ 10.0m AV-ATSS100BK 税込 ¥2,904 4953103224544 |

■両端ともに、スタンダードなストレート型プラグを採用



L型 — ストレート

- | | |
|---|---|
| 長さ 1.0m AV-ATLS10BK 税込 ¥1,452 4953103224551 | 長さ 5.0m AV-ATLS50BK 税込 ¥2,057 4953103224582 |
| 長さ 2.0m AV-ATLS20BK 税込 ¥1,573 4953103224568 | 長さ 7.0m AV-ATLS70BK 税込 ¥2,420 4953103224599 |
| 長さ 3.0m AV-ATLS30BK 税込 ¥1,694 4953103224575 | 長さ 10.0m AV-ATLS100BK 税込 ¥2,904 4953103224605 |

■一方にストレート型プラグを、もう一方に壁面のアンテナコンセントなど狭い場所での接続にも使いやすいL型プラグを採用



ネジ型 — ネジ型

- | | |
|---|---|
| 長さ 1.0m AV-ATNN10BK 税込 ¥1,573 4953103224674 | 長さ 5.0m AV-ATNN50BK 税込 ¥2,178 4953103224704 |
| 長さ 2.0m AV-ATNN20BK 税込 ¥1,694 4953103224681 | 長さ 7.0m AV-ATNN70BK 税込 ¥2,541 4953103224711 |
| 長さ 3.0m AV-ATNN30BK 税込 ¥1,936 4953103224698 | |

■両端ともに、不意のヌケを予防できるネジ式のプラグを採用

共通仕様 ■対応機器：アンテナコンセント(F型端子)およびF型端子付きテレビ、CS/BSチューナー、ハードディスクレコーダー、ビデオ、テレビチューナー付きパソコンなど
■ケーブル太さ：φ4.2mm ■ケーブルタイプ：スリムタイプ



ケーブル

工事ソリューション

ネットワークカメラ

無線LAN/有線LAN/スイッチングハブ

LANケーブル

NAS

ハードディスク/DVD/CDプレーヤー

カスタムPC

ZEROSHOCK タブレット

デジタルサインage/TV会議システム

USBメモリ

SDメモリーカード

メモリ

リーダライタ

外付けSSD/メモリモジュール

マウス

キーボード/テンキーボード

WEBカメラ

ヘッドセット

スタンドマイク

ドッキングステーション/USBハブ

スキャナ

USB/Type-C/USB延長ケーブル

スマートフォン用ケーブル/変換アダプタ

テレビ用アクセサリ

IEEE1394/プリンターケーブル/SATAケーブル

HDMIケーブル/変換アダプタ

切替器/分配器

電源タップ/ケーブルその他

アクセサリ

セキュリティ/耐震用品

OAフィルター

キーボードカバー/ノートPCケーブル/スタンド/冷却用品

クリーナー

マウスパッド

キャリングバッグ/インナーバッグ

カメラアクセ/電子辞書用品

メディアケース

ラベル/用紙

ラック/保管庫/デジタル

サインスタンド

スマートフォンケース/フィルム/モバイルバッテリー

車載アクセサリ

スマートフォン用アクセサリ

タブレット用アクセサリ

スピーカー

オーディオプレーヤー用アクセサリ

テレビ用アクセサリ

AVケーブル

アルコールウェット/体組成計

詳しくはWEBをチェック



ケーブル

工事ソリューション

ネットワークカメラ

無線LAN/有線LAN/
スイッチングハブ

LANケーブル

NAS

ハードディスク/
DVD/CDプレーヤー

カスタムPC

ZEROSHOCK
タブレット

デジタルサインage/
TV会議システム

USBメモリ

SDメモリーカード

メモリ

リーダーライタ

外付けSSD/
メモリモジュール

マウス

キーボード/
テンキーボード

WEBカメラ

ヘッドセット

スタンドマイク

ドッキングステーション/
USBハブ

スキャナ

USB/Type-C/
USB延長ケーブル

スマートフォン用
ケーブル/
変換アダプタ

テレビ用アクセサリ

IEEE1394/
プリンターケーブル/
SATAケーブル

HDMIケーブル/
変換アダプタ

切替器/
分配器

電源タップ/
ケーブルその他
アクセサリ

セキュリティ/
耐震用品

OAフィルター

キーボードカバー/
ノートPCケース/
スタンド/冷却用品

クリーナー

マウスパッド

キャリングバッグ/
インナーバッグ

カメラアクセサリ/
電子辞書用品

メディアケース

ラベル/用紙

ラック/保護罩/
デジタル

サインage/スタンド

スマートファンケース/
フィルム/
モバイルバッテリー

車載アクセサリ

スマートフォン用
アクセサリ

タブレット用
アクセサリ

スピーカー

オーディオプレーヤー用
アクセサリ/
テレビ用アクセサリ

AVケーブル

アルコールチェッカー
体組成計

詳しくは
WEBをチェック



オーディオ変換アダプター / USB ディスプレイアダプタ

USB Power Delivery対応オーディオ変換アダプター | 充電しながら動画を配信・収録できる変換アダプターです。



MPA-CADPDBK ブラック
税込 ¥5,588 4549550235082

- コネクタ形状: USB Type-C™ ■ポート形状: USB-A、USB Type-C™ポート(充電用)
- 対応機種: USB Type-C™コネクタ側:音声入力に対応したUSB Type-C™端子搭載のパソコン、タブレット、スマホ等 USB Type-C™ポート側:パソコン、タブレット、スマホなどの本体充電が可能なUSB Power Delivery対応USB Type-C™電源アダプター
- 対応機種: USB-Aポート側:USB-A端子搭載のマイク、キーボード、マウス等
- 外形寸法: W約61×H約39×D約14mm(USB Type-C™コネクタ含まず) ■重量: 約25g

USB Power Delivery対応オーディオ変換アダプター | 充電しながら動画を配信・収録できる変換アダプターです。



MPA-CAPDBK ブラック
税込 ¥5,588 4549550235099

- コネクタ形状: USB Type-C™ ■ポート形状: USB-A、USB Type-C™ポート(充電用)
- 対応機種: USB Type-C™コネクタ側:音声入力に対応したUSB Type-C™端子搭載のパソコン、タブレット、スマホ等 USB Type-C™ポート側:パソコン、タブレット、スマホなどの本体充電が可能なUSB Power Delivery対応USB Type-C™電源アダプター
- 対応機種: USB-Aポート側:USB-A端子搭載のマイク、キーボード、マウス等
- 外形寸法: W約57×H約39×D約17mm(ケーブル含まず) ■重量: 約33g
- ケーブル長さ: 3.5mm ■ケーブル長: 0.15m

USBポートに接続するだけでディスプレイが増やせる
簡単・便利アイテム!

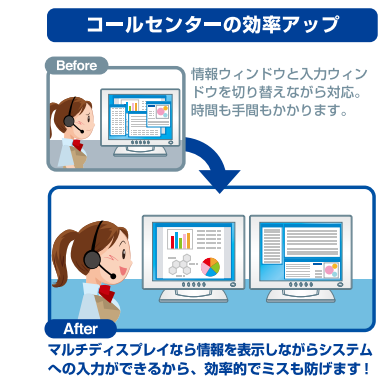
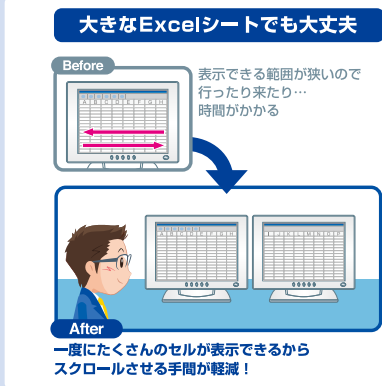
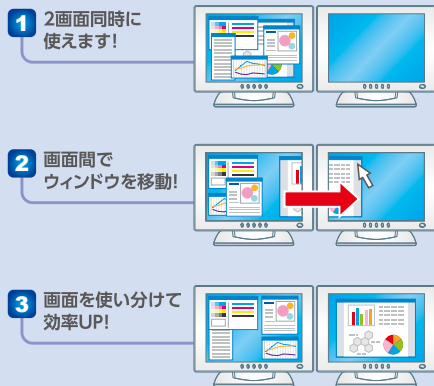

USBマルチディスプレイアダプタ | USB接続で手軽にマルチディスプレイ環境を実現



指令準拠



DVI-VGA変換
アダプタ付

- USB接続でマルチディスプレイ環境を実現できる、外付型USBマルチディスプレイアダプタ
- USB/バスパワー対応なので、ケーブル1本のカンタン接続
- 最大2048×1152ドットの高精細表示が可能 (Macは1920×1200まで)
- ワイド解像度をサポートしているため、ワイド液晶ディスプレイへの表示に対応
- DVI接続なので高画質を実現。付属の変換アダプタでVGA (アナログ) ミニD-sub 15ピンコネクタでの接続も可能
- 「マルチディスプレイ」と「ミラーリング」の2つのモードで使用可能
- 文書の作成などに便利な「ピボット表示」に対応
- 1台のパソコンに最大4台まで本製品の同時使用が可能
- Windows7対応ドライバー公開中

| | |
|----------|--|
| インターフェイス | PC入力USB High-Speed、ビデオ出力: DVI-I、VGA、アダプタ付 |
| 表示色 | 1677万色 2048×1152、1920×1200 (WUXGA)、1920×1080 (Full HD)、1600×1050 (WSXGA+)、1600×1200 (UXGA)、1440×900 (WXGA+)、1400×1050 (SXGA)、1280×1024 (SXGA)、1280×960 (Quad SXGA)、1280×768 (WXGA)、1280×720 (HDTV 720p)、1024×768 (XGA)、800×600 (SVGA)、640×480 (VGA) |
| 対応解像度 | |
| EMI規格 | VCCI ClassB |
| 電源 | DC+5V (USBポートより供給) |
| 消費電力 | 2.5W |
| サイズ/重量 | W50.7×D88×H18.5mm/55g |
| 付属品 | USB2.0ケーブル (約1.0m)、ドライバソフト (CD-ROM) |

LDE-WX015U 税込 ¥11,803 4992072025219



*ドライバ更新でWindows 7 および Snow Leopardに対応

接続例

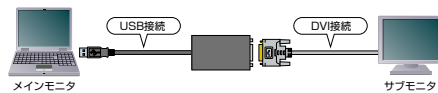

アナログ接続でも使用可能

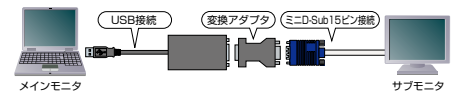

USBマルチディスプレイアダプタ | USB接続で手軽にマルチディスプレイ環境を実現



指令準拠



- USB接続でマルチディスプレイ環境を実現できる外付型USBマルチディスプレイアダプタ
- ミニD-Sub15ピンのディスプレイ出力を装備し、アナログ対応のモニタに接続可能
- ワイド液晶モニタへの表示に対応し、最大WXGA+(1440×900)の解像度まで対応
- 「マルチディスプレイ」と「ミラーリング」の2つのモードを搭載し、簡単に切り替え可能
- 「ミラーリング」では、メインとサブのディスプレイで同じ内容を表示可能。会議やプレゼンテーションなどに便利
- サブディスプレイは、90度ずつ回転可能で、文章表示などに便利
- 1台のパソコンに4台まで本製品を同時に利用可能。また、弊社製LDE-WX015UやLDE-SX010Uと組み合わせも可能で、製品ごとにマルチディスプレイまたはミラーリングを設定可能
- 電子機器から発生する電磁波を抑える製品が取得できる規格、VCCI Class Bを取得
- Windows7対応ドライバー公開中

| | |
|----------|---|
| インターフェイス | PC入力USB 2.0 High-Speed、ビデオ出力: VGA (アナログRGB出力) |
| 表示色 | 1677万色 |
| 同期周波数 | 垂直 56~85Hz |
| コネクタ形状 | PC側USB mini-BX1、モニタ側ミニD-Sub15ピンX1 |
| 適合規格 | VCCI ClassB |
| 電源 | DC+5V (USBポートより供給) |
| 消費電力 | 2.5W |
| サイズ/重量 | W50.7×D88×H18.5mm (突起部を除く) /48g |
| 付属品 | USB2.0ケーブル (約1.0m)、ドライバソフト (CD-ROM) |

LDE-SX015U 税込 ¥8,349 4992072026100



*ドライバ更新でWindows 7 および Snow Leopardに対応

接続例

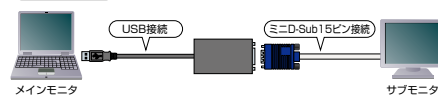

*表記価格は全て税込価格です。
*ACアダプタ用ケーブルはP.184をご覧ください。

PC SWITCH/VIDEO SWITCH CATEGORY

ニーズ、スタイルでお選びいただける豊富な切替器全ラインナップ。

※法人で導入を検討されるお客さまは、ご購入前にお客様の環境での検証をおすすめ致します。

■アイコンの説明

| | | | | | | | |
|----------------|--|--------------|-----------------------------|----------------|--|-------------|---------------|
| 手元スイッチ | 専用のスイッチで、接続されたパソコンの切替が可能です。 | ホットキー | キーボード操作で、接続されたパソコンの切替が可能です。 | USBデバイス | マウスやキーボードだけでなく、プリンタやHDDなどのUSB機器の接続が可能です。 | スピーカ | スピーカの接続が可能です。 |
| オートスキャン | 接続しているパソコンの画面を一定感覚で次々と自動的に表示させる機能です。サーバの管理などに便利です。 | コンパクト | | コンパクト | 限られたスペースを有効活用できるコンパクトサイズ。 | | |

USB接続対応

4台切替

P161 KVM-NVXSN4
税込 ¥47,256

VGA対応

手元スイッチ
ホットキー
USBデバイス
オートスキャン

P161 KVM-DVHDU4
税込 ¥41,910

DVI対応

ホットキー
スピーカ
オートスキャン
コンパクト

2台切替

P161 KVM-NVXSN2
税込 ¥31,394

VGA対応

手元スイッチ
ホットキー
USBデバイス
オートスキャン

P161 KVM-HDHDU2
税込 ¥21,670

HDMI対応

スピーカ
手元スイッチ
オートスキャン
コンパクト

P161 KVM-DVHDU2
税込 ¥23,320

DVI対応

ホットキー
スピーカ
オートスキャン
コンパクト

P162 KVM-KUS
税込 ¥8,349

D-sub対応

手元スイッチ
スピーカ
コンパクト

P162 KVM-KUSN
税込 ¥6,831

D-sub対応

手元スイッチ
コンパクト

KVM切替器(VGA)

1組のマウス、キーボード、VGAディスプレイで、パソコンを切り替えて操作可能! エミュレーション機能によって、デバイス切り替え時の接続がスムーズに。



KVM-NVXSN2 2切替 税込 ¥31,394 4549550255370

KVM-NVXSN4 4切替 税込 ¥47,256 4549550255387

VGA対応



■1組のマウス、キーボード、VGAディスプレイで、パソコンを切り替えて操作できるパソコン切替器(KVM)です。
■PS/2やVGA端子など、レガシーインターフェイスを使用している環境でも使用可能です。
■パソコンのUSBポートまたはPS/2ポートから給電する「バスパワー駆動」のため、コンセントがない場所でも使用可能です。

HDMI対応パソコン切替器

2台のパソコンで、HDMIディスプレイやUSB接続の周辺機器を共有。



KVM-HDHDU2 PC2台 税込 ¥21,670 4953103261099

USB対応

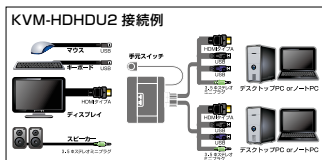

DVI対応パソコン切替器

エミュレーション機能、裏起動にも対応し、効率的な切り替えが可能!DVIを搭載し、ワイド解像度にも対応する高性能パソコン切替器。



KVM-DVHDU2 2切替 税込 ¥23,320 4953103223295

DVI対応



KVM-DVHDU4 4切替 税込 ¥41,910 4953103223301

DVI対応

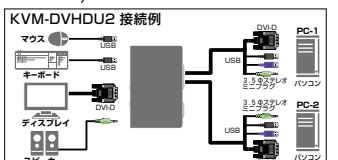

※直接パソコンに接続しても正常に動作しないUSB機器は動作保証外です。
※ハードディスクドライブやフラッシュメモリなどを接続する場合、「安全な取り出し」操作を行ってから切替てください。取り外し操作を行わずに切替るとデータ破損の恐れがあります。
※切替器に接続するUSB機器の消費電力は1ポートあたり500mA(2.5W)以下にしてください。電力が不足するとUSB機器が正常動作しない場合があります。

| | | |
|------------------|--|--|
| 製品型番 | KVM-NVXSN2 | KVM-NVXSN4 |
| 対応機種 | VGA端子およびUSB-AまたはPS/2ポートを有するパソコン | |
| 対応マウス | 有線マウス(USB-A端子、PS/2端子) 無線マウス(USBレシーバー式2.4GHz) ※マウスはエミュレーション機能をONにすると、正常動作しない場合があります。その場合は、マウスエミュレーション機能をOFFにしてご使用ください。 | |
| 対応キーボード | 有線キーボード(USB-A端子、PS/2端子)、無線キーボード(USBレシーバー式2.4GHz) ※Mac端末は、「ScrollLock」キーのあるキーボード | |
| 対応ディスプレイ | VGA端子を有するもの | |
| インターフェイス(パソコン側) | SPHDコネクタ(メス) ※独自規格のため、同種のケーブルのみ使用可能 | |
| インターフェイス(コンソール側) | マウス:ミニDIN6ピン(PS/2)メスX1、USB-AメスX1 / キーボード:ミニDIN6ピン(PS/2)メスX1、USB-AメスX1 / ディスプレイ :D-Sub 15ピン(VGA)メスX1 | |
| 最大解像度 | 2048X1536 @60Hz ※VESA DDC2B準拠 | |
| 最大パソコン接続台数 | 2 | 4 |
| 切替方式 | 切替スイッチ、ホットキー(「ScrollLock」X2回+「Enter」キー)、マウスのスクロールボタン ※マウスコントロールによる操作はホットキーでの設定が必要です。 | |
| 切替音 | あり/なし ※ホットキーにて切替可能 | |
| 電源 | USBバスパワー(選択中のパソコンから供給) | |
| 付属品 | KVMケーブル(SPHD-VGA,USB,PS/2)約1.0m X2本 | KVMケーブル(SPHD-VGA,USB,PS/2)約1.0m X2本 KVMケーブル(SPHD-VGA,USB,PS/2)約1.6m X2本 |
| サイズ | W130XD75XH44mm | W200XD75XH44mm |
| 重量 | 460g ※ケーブル含まず | 690g ※ケーブル含まず |
| 保証期間 | 1年 | |

| | |
|------------------|---|
| 製品型番 | KVM-HDHDU2 |
| 対応機種 | ・パソコン/USBインターフェイス、ディスプレイ端子(HDMIタイプA)を標準で搭載したWindows 10/8.1/8/7/Vista(～SP1)(32bit, 64bit)/XP(～SP3)(32bit, 64bit)が動作するPC/AT互換機、Mac OS X(10.3以降)/Mac OS(10.12以降)が動作するIntel/Mac機、Mac OS X(10.3～10.5)が動作するPowerPC機 ・USB機器/USB 2.0またはUSB1.1対応のUSB機器 ・マウス/USBマウス ・キーボード/DOS/V USBキーボード (Macへの接続時にMacの特殊キーも使用可)、Mac USBキーボード (「Ctrl」X2+「Return」で切替可) (ソフトのインストール不要) ※1 ・ディスプレイ/HDMIディスプレイ |
| 最大PC接続台数 | 2台 |
| 切替方式 | 手元スイッチ、ホットキー(「Ctrl」X2+「Enter」または「Scroll Lock」X2回+「Enter」キー)、マウススクロールボタンX2 ※2、※3 |
| 最大解像度 | ワイド解像度/1920X1200 (WUXGA)、4:3解像度/1600X1200 (UXGA) |
| インターフェイス (PC側) | HDMIタイプA (オス) X2、USBタイプA (オス) X4、3.5φステレオミニ (オス) X2 |
| インターフェイス (周辺機器側) | HDMIタイプA (メス) X1、USBタイプA (メス) X2、3.5φステレオミニ (メス) X1 |
| 消費電力 | 最大2.65W |
| 供給可能電流 | 合計1500mW (300mA) |
| サイズ | W78.4XD62.4XH23.5mm (ケーブル、突起部含まず) |
| 重量 | 約410g (ケーブルを含む) |
| 保証期間 | 1年 |

※1:Macをご使用のお客様は、「Scroll Lock」キーのあるキーボードを別途ご用意ください。 ※2:ホットキーでの設定が必要です
※3:マウスエミュレーション機能をONにする必要があります

| | | |
|------------------|--|---|
| 製品型番 | KVM-DVHDU2 | KVM-DVHDU4 |
| 対応機種 | ディスプレイ端子 (DVI-D24pin/DVI-I29pin) を標準搭載したWindows 10/8.1/8/7/Vista(～SP1)/XP(～SP3)/2000(～SP4)/Me/98SE/98/Server2016/Server2012R2/Server2008R2/Server 2003/2000 Advance Server/2000 Serverが動作するPC/AT互換機、Mac OS X(10.3～10.5)が動作するPowerPC機 | |
| 切替方式 | ホットキー (「Scroll Lock」X2回+「Enter」キー)、切替スイッチ、マウスのスクロールボタン | |
| 最大解像度 | 1920X1200 (WUXGA)、1920X1080 (フルHD) | |
| インターフェイス (パソコン側) | DVI-D24ピン(オス)X2、USBタイプA(オス) X4、3.5φステレオミニ (オス) X2 | DVI-D24ピン(オス)X4、USBタイプA(オス) X4、3.5φステレオミニ (オス) X4 |
| インターフェイス (周辺機器側) | DVI-D24ピン(メス)、USBタイプA (メス) X2、3.5φステレオミニ (メス) | |
| 電源 | バスパワー | ACアダプタ |
| 消費電力 | 5.0W | 5.3W |
| 供給可能電流 | ポート合計1A以内 (1ポート当たり500mA以内) | |
| サイズ | W125XD80XH25mm (ケーブル、突起部含まず) | W200XD80XH25mm (ケーブル、突起部含まず) |
| 重量 | 約320g (ケーブルを含む) | 500g (ケーブルを含む) |
| 付属品 | パソコン用カスタムケーブル (1.2mX1) | パソコン用カスタムケーブル (1.2mX1、1.8mX1) |
| 保証期間 | 1年 | |

ケーブル

工事ソリューション

ネットワークカメラ

無線LAN/有線LAN/スイッチングハブ

LANケーブル

NAS

ハードディスク/DVD/CDプレーヤー

カスタムPC

ZEROSHOCK

タブレット

デジタルサイン/TV会議システム

USBメモリ

SDメモリーカード

メモリ

リーダライタ

外付けSSD/メモリモジュール

マウス

キーボード/テンキーボード

WEBカメラ

ヘッドセット

スタンドマイク

ドッキングステーション/USBハブ

スキャナ

USB/Type-C/USB延長ケーブル

スマートフォン用ケーブル/変換アダプタ

テレビ用アクセサリ

IEEE1394/プリンタケーブル/SATAケーブル

HDMIケーブル/変換アダプタ

切替器/分配器

電源タップ/ケーブルその他

アクセサリ

セキュリティ/耐震用品

OAフィルター

キーボードカバー/ノートPCケーブル/スタンド/冷却用品

クリーナー

マウスパッド

キャリングバッグ/インナーバッグ

カメラアクセサリー/電子辞書用品

メディアケース

ラベル/用紙

電源/保管庫/デジタル

サイン/スタンド

スマートフォン用ケーブル/フィルム/モバイルバッテリー

車載アクセサリ

スマートフォン用アクセサリ

タブレット用アクセサリ

スピーカ

オーディオプレーヤー用アクセサリ/テレビ用アクセサリ

AVケーブル

アルコールチェック/体組成計

詳しくはWEBをチェック



ケーブル

- 工事ソリューション
- ネットワークカメラ
- 無線LAN/有線LAN/スイッチングハブ
- LANケーブル
- NAS
- ハードディスク/DVD/CDプレーヤー
- カスタムPC
- ZEROSHOCKタブレット
- デジタルサインage/TV会議システム
- USBメモリ

- SDメモリアド
- メモリ
- リーダライタ
- 外付けSSD/メモリモジュール
- マウス
- キーボード/テンキーボード
- WEBカメラ

- ヘッドセット
- スタンドマイク
- ドッキングステーション/USBハブ
- スキャナ

- USB/Type-C/USB拡張ケーブル
- スマートフォン用ケーブル/変換アダプタ
- テレビ用アクセサリ
- IEEE1394/プリンターケーブル/SATAケーブル/HDMIケーブル/変換アダプタ

- 切替器/分配器
- 電源タップ/ケーブルその他
- アクセサリ
- セキュリティ/耐震用品
- OAフィルター
- キーボードカバー/ノートPCケーブル/スタンド/冷却用品
- クリーナー
- マウスパッド
- キャリングバッグ/インナーバッグ
- カメラアクセサリ/電子辞書用品
- メディアケース

- ラベル/用紙
- ラック/保管庫/デジタル
- サインage/スタンド
- スマート用ケース/フィルム/モバイルバッテリー
- 車載アクセサリ
- スマートフォン用アクセサリ
- タブレット用アクセサリ
- スピーカー
- オーディオプレーヤー用アクセサリ
- テレビ用アクセサリ
- AVケーブル
- アルコールウェット/体組成計

詳しくはWEBをチェック



パソコン切替器/キーボード・マウス切替器

USBパソコン切替器

2台のパソコンでマウス、キーボードなどのUSB機器とモニタを共有可能! 手元スイッチで簡単に切り替えできる、コンパクトなケーブルタイプのパソコン切替器。

KVM-KUS 税込 ¥8,349 4953103201729

KVM-KUSN 税込 ¥6,831 4953103201712

手元スイッチで切替可能

2切替

2切替

D-sub対応 USB対応 KVM-KUSのみスピーカー出力可能

Win 10 Win 8.1 Win 8 Win 7 Win Vista Win XP

Mac OS 10.3.5 10.12 2000 Me 98SE 98

Win Server 2016 Win Server 2012R2 Win Server 2008R2 Win Server 2003 Win 2000 Advanced Server Win 2000 Server

*1 Windows XPはSP2以降に対応 *2 Windows 2000はSP4以降に対応

KVM-KUS 接続例

ノートパソコン1 ノートパソコン2

キーボード ディスプレイ マウス スピーカー

| | |
|----------|---|
| 製品型番 | KVM-KUS, KVM-KUSN |
| 対応OS | Windows 10/8.1/7/Vista®/XP(〜SP2)/2000(〜SP4)/Me/98SE/98/Server 2016/Server 2012R2/Server 2008R2/Server 2003/2000/Advanced Server/2000/Serverが動作するPC/AT互換機, Mac OS X(10.3以降)/Mac OS(10.12以降)が動作するIntel Mac機, Mac OS X(10.3〜10.5)が動作するPowerPC機 |
| 最大PC接続台数 | 2台 |
| 最大解像度 | 2048×1536(ワイド解像度は非対応です) |
| パソコン側 | USB A(オス)×4, D-Sub15ミニ(オス)×2, <KVM-KUSのみ>3.5φステレオミニ(オス)×2 |
| 周辺機器側 | USB A(メス)×2, D-Sub15ミニ(メス)×1, <KVM-KUSのみ>3.5φステレオミニ(メス)×1 |
| 消費電力 | 130mW |
| ケーブル長 | 切替器本体〜コネクタ部:0.9m, 切替器本体〜手元スイッチ:1.8m |
| サイズ | 本体/W78.4×D62.4×H24.5mm(ケーブルを含まず), 手元スイッチ/W30×D35×H10.2mm(ケーブルを含まず) |
| 重量 | 305g(ケーブルを含む) |
| 保証期間 | 1年 |

キーボード・マウス用パソコン切替器

2台のパソコンを、手元スイッチで簡単に切り替え可能! セットのマウスとキーボードを共有できるパソコン切替器。

KM-A22BBK 税込 ¥5,951 4953103217867

手元スイッチ

2切替

USB2.0(1.1)

Win 10 Win 8.1 Win 8 Win 7 Win Vista Win XP Win 2000 Me 98 Mac OS 10.3-10.5

KM-A22BBK 接続例

パソコン1 パソコン2

キーボード マウス

| | |
|----------|---|
| 製品型番 | KM-A22BBK |
| 対応機種 | (USB2.0)Windows 10/8.1/7/Vista®(〜SP1)/XP(SP1〜SP3)/2000(SP4)が動作するPC/AT互換機, Mac OS X(10.3以降)/Mac OS(10.12以降)が動作するIntel Mac機, Mac OS X(10.3〜10.5)が動作するPowerPC機 |
| 最大PC接続台数 | 2台 |
| 切替方式 | 手元スイッチ |
| パソコン側 | USB A(オス)×2 |
| 周辺機器側 | USB A(メス)×2 |
| 消費電力 | 0.5W |
| ケーブル長 | 切替器本体〜パソコン:1.2m, 切替器本体〜手元スイッチ:1.8m |
| サイズ | 切替器本体/W42×D68×H13mm(ケーブルを含まず), 手元スイッチ/W36×D60×H12mm(ケーブルを含まず) |
| 重量 | 88g(ケーブルを含む) |
| 付属品 | マグネットシート(手元スイッチ用)、マグネットシート(本体用) |

HDMI切替器(3ポート)

4K60Hz(18Gbps)、HDCP2.2対応により4KモデルのHDMIポート不足を解消できる3ポートHDMI切替器です。

DH-SW4KA31BK 3切替 税込 ¥8,976 4549550251501

3切替

最大表示解像度 4K60Hz(4096×2160)

主な対応解像度 4K(4096×2160) 30Hz/60Hz, 4K(3840×2160) 30Hz/60Hz, 2K(1920×1080) 60Hz, 1080i/720p/576p/576i/480p/480i

HDMI規格 HDMI2.0b

HDR HDR10、Dolby Vision®, HLG対応

データレート 18Gbps

映像周波数帯域 600MHz

対応映像出力機器 HDMI出力端子を搭載したAV機器・家庭用ゲーム機・メディアストリーミング端末・パソコン等

対応映像表示機器 HDMI入力端子を搭載したテレビ・ディスプレイ・プロジェクター等

ポート数 入力:3, 出力:1

コネクタ形状 入力:HDMI タイプA 19ピン(メス)×3, 出力:HDMI タイプA 19ピン(メス)×1, 電源:DCジャック(メス)

許容ケーブル長 入出力側共に5m以内(4K HDRや4K60Hzなどでの使用の場合はPremiumHDMIケーブルをご使用ください)

許容ケーブル長(USB Type-C) ケーブル長:約1.2m(コネクタ含まず)

HDCP HDCP1.4/2.2対応

CEC 対応

適合規格 VCCI クラス B

ACアダプター定格 DC 5V/1A(ケーブル長約1.5m(コネクタ含まず))

ACアダプター入力電圧 100V〜240V

本体材質 樹脂

本体サイズ 約78×D約58×H約18mm

重量 約47g(本体)

保証期間 1年

HDMI切替器(4ポート)

4K60Hz(18Gbps)、HDCP2.2対応により4KモデルのHDMIポート不足を解消できる4ポートHDMI切替器です。

DH-SW4KC41BK 4切替 税込 ¥13,475 4549550251518

4切替

最大表示解像度 4K60Hz(4096×2160)

主な対応解像度 4K(4096×2160) 30Hz/60Hz, 4K(3840×2160) 30Hz/60Hz, 2K(1920×1080) 60Hz, 1080i/720p/576p/576i/480p/480i

HDMI規格 HDMI2.0b

HDR HDR10、Dolby Vision®, HLG対応

データレート 18Gbps

映像周波数帯域 600MHz

対応映像出力機器 (HDMI) HDMI出力端子を搭載したAV機器・家庭用ゲーム機・メディアストリーミング端末・パソコン等

対応映像表示機器 (HDMI) DisplayPort Alt Modeを利用した映像出力に対応しているUSB Type-C™を搭載したパソコン・タブレット・スマートフォン等

ポート数 入力:4(HDMI):3/USB Type-C™:1, 出力:1(HDMI)

コネクタ形状 入力:HDMI タイプA 19ピン(メス)×3/USB Type-C™(メス)×1, 出力:HDMI タイプA 19ピン(メス)×1, 電源:Micro-Bコネクタ(メス)

許容ケーブル長 (HDMI) 入出力側共に5m以内のHDMIケーブル(4K HDRや4K60Hzなどでの使用の場合はPremiumHDMIケーブルをご使用ください)

許容ケーブル長 (USB Type-C) USB認証取得済の10Gbps以上の伝送に対応した1m以内のUSB Type-C™ケーブル

HDCP HDCP1.4/2.2対応

CEC 対応

適合規格 VCCI クラス B

ACアダプター定格 DC 5V/2A(ケーブル長約1.45m(コネクタ含まず))

ACアダプター入力電圧 100V〜240V

本体材質 マタル

本体サイズ 約W139×D64×H15.9mm

重量 約140g(本体)

保証期間 1年

HDMI切替器

4K60Hz(18Gbps)、HDCP2.2対応により4KモデルのHDMIポート不足を解消できるHDMI切替器です。専用ACアダプター付属により安定した動作を実現、また付属のリモコンにより離れた場所からの入力切替操作が可能です。

DH-SW4KP21BK 税込 ¥7,744 4549550236126

DH-SW4KP31BK 税込 ¥8,459 4549550236133

DH-SW4KP41BK 税込 ¥9,878 4549550236140

DH-SW4KP51BK 税込 ¥11,330 4549550236157

2ポート

3ポート

4ポート

5ポート

最大表示解像度 4K60Hz(4096×2160)

主な対応解像度 4K(4096×2160) 30Hz/60Hz, 4K(3840×2160) 30Hz/60Hz, 2K(1920×1080) 60Hz, 1080i/720p/576p/576i/480p/480i

HDMI規格 HDMI2.0b

HDR HDR10、Dolby Vision®, HLG対応

データレート 18Gbps

映像周波数帯域 600MHz

対応映像出力機器 HDMI 出力端子を搭載したAV機器・家庭用ゲーム機・メディアストリーミング端末・パソコン等

許容ケーブル長 入出力側共に5m以内

HDCP HDCP1.4/2.2対応

CEC 対応

適合規格 VCCI クラスB

ACアダプター定格 DC 5V 1A

ACアダプター入力電圧 100V〜240V

本体材質 マタル

ポート数 入力:2 出力:1 入力:3 出力:1 入力:4 出力:1 入力:5 出力:1

本体サイズ W約80×D約51×H約20mm W約80×D約51×H約20mm W約123×D約51×H約20mm W約123×D約51×H約20mm

重量 約106g(本体) 約109g(本体) 約150g(本体) 約154g(本体)

付属品 専用リモコン×1個、専用ACアダプター×1個、保証規定

保証期間 1年

HDMI切替器

邪魔にならない超小型設計! 複数のHDMI機器の映像・音声を切り替えて1台のテレビに出力ができるHDMI切替器。

DH-SWL2BK 2台 税込 ¥2,772 4953103349476

DH-SWL3BK 3台 税込 ¥3,091 4953103349490

EU RoHS 認可 環境

製品型番 DH-SWL2BK DH-SWL3BK

入力ポート数 2 3

コネクタ 入力:HDMIタイプA 19ピン(メス)×2/出力:HDMIタイプA 19ピン(メス)×1/電源:USB[microB]メス 入力:HDMIタイプA 19ピン(メス)×3/出力:HDMIタイプA 19ピン(メス)×1/電源:USB[microB]メス

HDMI規格 High Speed with Ethernet (HDMI 1.4a/HDCP対応)

対応解像度 1080p(1920×1080), WUXGA(1920×1200)

色深度 Deep Color(36bit/12bit/各色)

対応音声フォーマット DTS Digital, Dolby Digital

サイズ W95×D46×H15mm

保証期間 6ヶ月

※表記価格は全て税込価格です。

HDMI 切替器 / ディスプレイ分配器 / HDMI 分配器 / 電子式 VGA 切替器 / USB 切替器

HDMI切替器(環境配慮パッケージ) | テレビなどのHDMIポート不足を解消!複数のHDMI機器の映像・音声を切り替えて、1台のテレビに出力ができるHDMI切替器。



2台

DH-SW21BK/E
税込 ¥5,357 4953103400320

3台

DH-SW31BK/E
税込 ¥6,435 4953103400337

付属のHDMIケーブル

| | | |
|------------|--|--|
| 製品型番 | DH-SW21BK/E | DH-SW31BK/E |
| 出力ポート数 | 2 | 3 |
| コネクタ | 入力:HDMIタイプA 19ピン(メス)×2/ 出力:HDMIタイプA 19ピン(メス)×1/ 電源:USB[microB]メス | 入力:HDMIタイプA 19ピン(メス)×3/ 出力:HDMIタイプA 19ピン(メス)×1/ 電源:USB[microB]メス |
| HDMI規格 | High Speed with Ethernet(HDMI 1.4a/HDCP対応) | |
| 対応解像度 | 1080p(1920×1080), WUXGA(1920×1200) | |
| 色深度 | Deep Color (36bit:12bit/各色) | |
| 対応音声フォーマット | DTS Digital, Dolby Digital | |
| サイズ | W95×D46×H15mm | |
| 付属品 | HDMIケーブル (1m)×1本 | |

HDMI分配器
4K60Hz(18Gbps)、HDCP2.2対応により、高精細で臨場感のある映像をディスプレイやプロジェクターなどの映像機器に分配できます。



VSP-HDP12BK

VSP-HDP14BK

VSP-HDP18BK

| | | | |
|-------------|--|--|--|
| 製品型番 | VSP-HDP12BK | VSP-HDP14BK | VSP-HDP18BK |
| 最大表示解像度 | 4K60Hz(4096×2160) | | |
| 主な対応解像度 | 4K(4096×2160) 30Hz/60Hz, 4K(3840×2160) 30Hz/60Hz, 2K(1920×1080) 60Hz, 1080p/720p/576p/576i/480p/480i | | |
| HDMI規格 | HDMI2.0b | | |
| データレート | 18Gbps | | |
| 映像周波数帯域 | 600MHz | | |
| 対応映像出力機器 | HDMI出力端子を搭載したAV機器・家庭用ゲーム機・メディアストリーミング端末・パソコン等 | | |
| 対応映像表示機器 | HDMI入力端子を搭載したテレビ・ディスプレイ・プロジェクター等 | | |
| ポート数 | 入力:1,出力:2 | 入力:1,出力:4 | 入力:1,出力:8 |
| コネクタ | 入力:HDMIタイプA 19ピン(メス)×1, 出力:HDMIタイプA 19ピン(メス)×2, 電源:Micro-Bコネクタ×1 | 入力:HDMIタイプA 19ピン(メス)×1, 出力:HDMIタイプA 19ピン(メス)×4, 電源:Micro-Bコネクタ×1 | 入力:HDMIタイプA 19ピン(メス)×1, 出力:HDMIタイプA 19ピン(メス)×8, 電源:Micro-Bコネクタ×1 |
| 許容ケーブル長 | 入出力側共に5m以内 | | |
| HDCP | HDCP1.4/2.2対応 | | |
| CEC | OUTPUT1のみ対応 | | |
| カスケード | 2段まで | | |
| 適合規格 | VCCIクラスB | | |
| ACアダプター定格 | DC 5V 0.6A | DC 5V 0.6A | DC 5V 2A |
| ACアダプター入力電圧 | 100V~240V | | |
| 本体材質 | メタル | | |
| 本体サイズ | W約140×D約92.5×H約25mm | W約185×D約122.5×H約25mm | W約320×D約104×H約30mm |
| 重量 | 約302g(本体) | 約478g(本体) | 約738g(本体) |
| 付属品 | 専用ACアダプター×1個、ユーザーズマニュアル×1部 | | |
| 保証期間 | 1年間 | | |

VSP-HDP12BK 出力ポート数:2 税込 ¥26,180 4549550230308
VSP-HDP14BK 出力ポート数:4 税込 ¥40,403 4549550230315
VSP-HDP18BK 出力ポート数:8 税込 ¥59,994 4549550230322

ディスプレイ分配器 | 高解像度対応 ディスプレイ分配器

VSP-A2 2分配

VSP-A4 4分配

VSP-A8 8分配

使用方法: 3台までカスケード接続できます

| | | | |
|----------|--|--|--|
| 製品型番 | VSP-A2 | VSP-A4 | VSP-A8 |
| 出力ポート数 | 2 | 4 | 8 |
| コネクタ | 入力:ミニD-Sub15ピン(ミニ)オス×1 出力:ミニD-Sub15ピン(ミニ)メス×2 | 入力:ミニD-Sub15ピン(ミニ)オス×1 出力:ミニD-Sub15ピン(ミニ)メス×4 | 入力:ミニD-Sub15ピン(ミニ)オス×1 出力:ミニD-Sub15ピン(ミニ)メス×8 |
| LED | グリーン(Active)×1, オレンジ(Power)×1 | | |
| 映像周波数帯域 | 300MHz | | |
| 最大表示解像度 | 1920×1440 75Hz対応 | | |
| 対応ディスプレイ | VGA/SVGA/XGA/マルチシンク | | |
| 消費電力 | DC9V 300mA | | DC9V 600mA |
| 動作温度/湿度 | 5~40°C/0~80%(結露なきこと) | | |
| ケース材料 | メタル | | |
| 重量 | 474g | 730g | 874g |
| サイズ | W130.6×D88×H23.2mm | W206×D88×H23.2mm | W206×D88×H41.69mm |
| 付属品 | 専用VGAケーブル1.8m×1本、専用ACアダプタ、取扱説明書 | | |

電子式VGA切替器 | 高画質で表示できる電子式のディスプレイ切替器。

DTSP24-VGA 4回路
税込 ¥11,220 4953103093430

DTSP22-VGA接続例

| | |
|--------|-------------------------|
| 製品型番 | DTSP24-VGA |
| 対応機種 | アナログディスプレイ出力を持つPC/AT互換機 |
| 回路数 | 4回路 |
| コネクタ形状 | D-Sub15ピン(ミニ)メス |
| サイズ | 約W180×D66.1×H44mm |

USB3.0対応切替機 | 離れた場所で切替操作ができる手元スイッチ付き。

U3SW-T2 パソコン最大2台
税込 ¥22,880 4549550120906

U3SW-T4 パソコン最大4台
税込 ¥28,270 4549550120913

| | | |
|-------------|--|---|
| 製品型番 | U3SW-T2 | U3SW-T4 |
| 対応OS | Windows 10、Windows 8.1、Windows 7、macOS Mojave (10.14) ※各OSの最新バージョンへのアップデートや、サービスパックのインストールが必要になる場合があります | |
| 規格 | USB3.0 | |
| インターフェイス | USB | |
| ダウンロードポート | 4(USB Type A/デバイス側) | |
| アップストリームポート | 2(USB Type B/PC側) | 4(USB Type B/PC側) |
| Self power | ○ | |
| BUS power | ○ | |
| 重量 | 約120g | 約130g |
| 電源 | USBバスパワー※電力不足の場合は、micro USB タイプの電源ジャックからの給電が可能です。 ケーブル等は別途ご購入ください。 | |
| 最大通信速度 | 5Gbps | |
| 外形寸法 | W94×D93×H27mm | |
| 付属品 | USBケーブル(1.2m)×2, 手元スイッチ×1, ユーザーズマニュアル×1 | USBケーブル(1.2m)×2, USBケーブル(1.8m)×2, 手元スイッチ×1, ユーザーズマニュアル×1 |
| 保証期間 | 1年 | |

USB2.0対応切替器 | ワンプッシュで切替可能なパソコン切替器。データ転送中の切り替えによるデータ消失を防ぐロック機能搭載。

USS2-W2 2切替
税込 ¥5,148 4953103060142

USS2-W4 4切替
税込 ¥6,864 4953103060159

| | | |
|----------|--------------------------------------|---------------|
| 製品型番 | USS2-W2 | USS2-W4 |
| 対応OS | Windows 8.1/8/7/Vista®/XP/Me/98/2000 | |
| インターフェイス | USB2.0/1.1 | |
| コンソール側 | USB(Aタイプ)×1 | |
| パソコン側 | USB(Bタイプ)×2 | USB(Bタイプ)×4 |
| 外形寸法 | W70×D43×H21mm | W87×D76×H21mm |
| 付属品 | USB2.0対応ケーブル(1.5m×2本) | |

- ケーブル
- 工事ソリューション
- ネットワークカメラ
- 無線LAN/有線LAN/スイッチハブ
- LANケーブル
- NAS
- ハードディスク/DVD/CDプレーヤー
- カスタムPC
- ZEROSHOCK タブレット
- デジタルサイネージ/TV会議システム
- USBメモリ
- SDメモリーカード
- メモリ
- リーダライタ
- 外付けSSD/メモリモジュール
- マウス
- キーボード/テンキーボード
- WEBカメラ
- ヘッドセット
- スタンドマイク
- ドッキングステーション/USBハブ
- スキャナ
- USB/Type-C/USB延長ケーブル
- スマートフォン用ケーブル/変換アダプタ
- テレビ用アクセサリ
- IEEE1394/プリンターケーブル/SATAケーブル
- HDMIケーブル/変換アダプタ
- 切替器/分配器
- 電源タップ/ケーブルその他
- アクセサリ
- セキュリティ/耐震用品
- OAフィルター
- キーボードカバー/ノートPCケース/スタンド/冷却用品
- クリーナー
- マウスパッド
- キャリングバッグ/インナーバッグ
- カメラアクセ/電子辞書用品
- メディアケース
- ラベル/用紙
- ラック/保管庫/デジタル
- サインスタンド
- スマートフォンケース/フィルム/モバイルバッテリー
- 車載アクセサリ
- スマートフォン用アクセサリ
- タブレット用アクセサリ
- スピーカー
- オーディオプレーヤー用アクセサリ
- テレビ用アクセサリ
- AVケーブル
- アルコールチェッカー/体組成計

詳しくはWEBをチェック

ケーブル

工事ソリューション

ネットワークカメラ

無線LAN/有線LAN/スイッチングハブ

LANケーブル

NAS

ハードディスク/DVD/CDプレーヤー

カスタムPC

ZEROSHOCK

タブレット

デジタルサイネージ/TV会議システム

USBメモリ

SDメモ리카ード

メモリ

リーダライタ

外付けSSD/メモリモジュール

マウス

キーボード/テンキーボード

WEBカメラ

ヘッドセット

スタンドマイク

ドッキングステーション/USBハブ

スキャナ

USB/Type-C/USB延長ケーブル

スマートフォン用ケーブル/変換アダプタ

テレビ用アクセサリ

IEEE1394/プリンタケーブル/SATAケーブル

HDMIケーブル/変換アダプタ

切替器/分配器

電源タップ/ケーブルその他アクセサリ

セキュリティ/耐震用品

OAフィルター

キーボードカバー/ノートPCケーブル/スタンド/冷却用品

クリーナー

マウスパッド

キャリングバッグ/インナーバッグ

カメラアクセ/電子辞書用品

メディアケース

ラベル/用紙

ラック/保護庫/デジタル

サイネージスタンド

スマートフォン用ケース/フィルム/モバイルバッテリー

車載アクセサリ

スマートフォン用アクセサリ

タブレット用アクセサリ

スピーカー

オーディオプレイヤー用アクセサリ/テレビ用アクセサリ

AVケーブル

アルコールチェッカー/体組成計

POWER STRIP CATEGORY

ニーズ、スタイルでお選びいただける豊富な電源タップ全ラインナップ

| 本体差し込み口形状 | 本体差し込み口個数 | 型番 | 税込価格・ケーブルバリエーション | 掲載ページ | 3Pプラグ | 2Pプラグアースコード付 | 2Pプラグ | 変換アダプタ付 | 絶縁キャップ付 | シャッター付 | 雷ガード | 抜け止めコンセント | アース端子 | 二重被ふくケーブル | 二重構造 | スイングプラグ採用 | マグネット付 | 壁掛け用フック付 | 光る一括スイッチ | 個別スイッチ付 | 通電表示LEDランプ付 |
|-----------|-------------|--|--|-------|-------|--------------|-------|---------|---------|--------|------|-----------|-------|-----------|------|-----------|--------|----------|----------|---------|-------------|
| 10口 | 10口 | T-K7A-21025 | 2.5m ¥7,722 | p169 | | | ○ | ○ | ○ | ○ | | | | ○ | ○ | ○ | | ○ | ○ | | |
| | | T-KF04-21BK | 1m ¥5,357 2m ¥5,775 3m ¥6,215 5m ¥6,644 | p169 | | | ○ | ○ | ○ | ○ | | | | | ○ | ○ | ○ | | ○ | ○ | |
| | | T-H0103 | 3m ¥3,630 | p169 | | | ○ | | ○ | ○ | | | | | ○ | ○ | ○ | | ○ | ○ | |
| | | T-H0203WH | 1m ¥3,828 3m ¥4,070 | p169 | | | ○ | | ○ | ○ | | | | | ○ | ○ | ○ | ○ | ○ | ○ | |
| | 7口 | T-Y3A-27 | 2m ¥4,059 5m ¥4,697 | p169 | | | ○ | | ○ | ○ | | ○ | | | ○ | ○ | ○ | | | ○ | |
| | | T-KF02-27 | 1m ¥5,566 2m ¥5,995 3m ¥6,435 | p169 | | | ○ | | ○ | ○ | | ○ | | | ○ | ○ | ○ | | | ○ | |
| | | T-KM01-26 | 1m ¥5,137 2m ¥5,566 3m ¥5,995 5m ¥6,435 | p169 | | | ○ | | ○ | ○ | | ○ | | | ○ | ○ | ○ | | | ○ | |
| | | T-K1A-26 | 2.5m ¥2,981 5m ¥3,410 | p169 | | | ○ | | ○ | ○ | | ○ | | | ○ | ○ | ○ | | | ○ | |
| | | T-K3A-26 | 2.5m ¥3,619 5m ¥4,059 | p169 | | | ○ | | ○ | ○ | | ○ | | | ○ | ○ | ○ | | | ○ | |
| | | T-K5A-26 | 2.5m ¥4,279 5m ¥4,917 | p169 | | | ○ | | ○ | ○ | | ○ | | | ○ | ○ | ○ | | | ○ | |
| 2P | T-K6A-26 | 2.5m ¥4,697 5m ¥5,357 | p169 | | | ○ | | ○ | ○ | | ○ | | | ○ | ○ | ○ | | | ○ | | |
| | T-K8A-26 | 2.5m ¥5,566 5m ¥5,995 | p170 | | | ○ | | ○ | ○ | | ○ | | | ○ | ○ | ○ | | | ○ | | |
| | T-E5A-26 | 1m ¥3,454 2m ¥3,663 3m ¥3,872 | p170 | | | ○ | | ○ | ○ | | ○ | | | ○ | ○ | ○ | | | ○ | | |
| | T-E5C-26 | 1m ¥3,454 2m ¥3,663 3m ¥3,872 | p170 | | | ○ | | ○ | ○ | | ○ | | | ○ | ○ | ○ | | | ○ | | |
| | T-E6A-26 | 1m ¥3,872 2m ¥4,081 3m ¥4,279 | p170 | | | ○ | | ○ | ○ | | ○ | | | ○ | ○ | ○ | | | ○ | | |
| | T-E7A-26 | 1m ¥3,839 2m ¥4,246 3m ¥4,466 | p170 | | | ○ | | ○ | ○ | | ○ | | | ○ | ○ | ○ | | | ○ | | |
| | T-K5B-26 | 2.5m ¥4,279 5m ¥4,917 | p170 | | | ○ | | ○ | ○ | | ○ | | | ○ | ○ | ○ | | | ○ | | |
| | T-KF01-26 | 1m ¥4,697 2m ¥5,137 3m ¥5,566 5m ¥5,995 | p170 | | | ○ | | ○ | ○ | | ○ | | | ○ | ○ | ○ | | | ○ | | |
| | T-BR04-26 | 1m ¥3,146 2m ¥3,289 | p170 | | | ○ | | ○ | ○ | | ○ | | | ○ | ○ | ○ | | | ○ | | |
| | T-PN04-26 | 2m ¥2,530 | p170 | | | ○ | | ○ | ○ | | ○ | | | ○ | ○ | ○ | | | ○ | | |
| 6口 | T-NFL01-26 | 1m ¥3,454 2m ¥3,872 | p170 | | | ○ | | ○ | ○ | | ○ | | | ○ | ○ | ○ | | | ○ | | |
| | T-NSLK-26 | 1m ¥3,872 2m ¥4,279 3m ¥4,697 | p171 | | | ○ | | ○ | ○ | | ○ | | | ○ | ○ | ○ | | | ○ | | |
| | AVT-D3-26 | 1.5m ¥3,663 2.5m ¥4,081 | p171 | | | ○ | | ○ | ○ | | ○ | | | ○ | ○ | ○ | | | ○ | | |
| | AVT-D5-26 | 1.0m ¥3,663 1.5m ¥3,872 | p171 | | | ○ | | ○ | ○ | | ○ | | | ○ | ○ | ○ | | | ○ | | |
| | AVT-K6A-26 | 2.5m ¥4,697 5.0m ¥5,357 | p171 | | | ○ | | ○ | ○ | | ○ | | | ○ | ○ | ○ | | | ○ | | |
| | AVT-NSLK-26 | 2.5m ¥4,697 | p171 | | | ○ | | ○ | ○ | | ○ | | | ○ | ○ | ○ | | | ○ | | |
| | T-S02N-26 | 1m ¥2,222 2m ¥2,431 3m ¥2,640 | p171 | | | ○ | | ○ | ○ | | ○ | | | ○ | ○ | ○ | | | ○ | | |
| | T-S02-26 | 1m ¥2,222 2m ¥2,431 3m ¥2,640 | p171 | | | ○ | | ○ | ○ | | ○ | | | ○ | ○ | ○ | | | ○ | | |
| | T-ST02N-26 | 1m ¥2,431 2m ¥2,640 3m ¥2,849 5m ¥3,256 | p171 | | | ○ | | ○ | ○ | | ○ | | | ○ | ○ | ○ | | | ○ | | |
| | T-ST02-226 | 1m ¥2,431 2m ¥2,640 3m ¥2,849 5m ¥3,256 | p171 | | | ○ | | ○ | ○ | | ○ | | | ○ | ○ | ○ | | | ○ | | |
| 4口 | T-K1A-24 | 2.5m ¥2,332 5m ¥2,981 | p171 | | | ○ | | ○ | ○ | | ○ | | | ○ | ○ | ○ | | | ○ | | |
| | T-K3A-24 | 2.5m ¥2,761 5m ¥3,410 | p172 | | | ○ | | ○ | ○ | | ○ | | | ○ | ○ | ○ | | | ○ | | |

※表記価格は全て税込価格です。

詳しくはWEBをチェック



ケーブル

工事ソリューション

ネットワークカメラ

無線LAN/有線LAN/スイッチングハブ

LANケーブル

NAS

ハードディスク/DVD/CDプレーヤー

カスタムPC

ZEROSHOCKタブレット

デジタルサイネージ/TV会議システム

USBメモリ

SDメモリカード

メモリ

リーダライタ

外付けSSD/メモリモジュール

マウス

キーボード/テンキーボード

WEBカメラ

ヘッドセット

スタンドマイク

ドッキングステーション/USBハブ

スキャナ

USB/Type-C/USB延長ケーブル

スマートフォン用ケーブル/変換アダプタ

テレビ用アクセサリ

IEEE1394/プリンタケーブル/SATAケーブル

HDMIケーブル/変換アダプタ

切替器/分配器

電源タップ/ケーブルその他アクセサリ

セキュリティ/耐震用品

OAフィルター

キーボードカバー/ノートPCケーブル/スタンド/冷却用品

クリーナー

マウスパッド

キャリングバッグ/インナーバッグ

カメラアクセ/電子辞書用品

メディアケース

ラベル/用紙

ラック/保管庫/デジタル

サイネージスタンド

スマートホン用ケース/フィルム/モバイルバッテリー

車載アクセサリ

スマートフォン用アクセサリ

タブレット用アクセサリ

スピーカー

オーディオプレーヤー用アクセサリ/テレビ用アクセサリ

AVケーブル

アルコールチェッカー/体組成計

POWER STRIP CATEGORY

ニーズ、スタイルでお選びいただける豊富な電源タップ全ラインナップ

| 本体差し込み口形状 | 本体差し込み口個数 | 型番 | 税込価格・ケーブルバリエーション | 掲載ページ | 3Pプラグ | 2Pプラグアースコード付 | 2Pプラグ | 変換アダプタ付 | 絶縁キャップ付 | シャッター付 | 雷ガード | 抜け止めコンセント | アース端子 | 二重被ふくケーブル | 二重構造 | スイングプラグ採用 | マグネット付 | 壁掛け用フック付 | 光る一括スイッチ | 個別スイッチ付 | 通電表示LEDランプ付 | | | |
|---------------|------------------------|-------------------------|--|-----------------|-------------|--------------|-------|---------|---------|--------|------|-----------|-------|-----------|------|-----------|--------|----------|----------|---------|-------------|---|---|---|
| 8口 | | T-H0520KFR | 2m ¥12,540 | p177 | ○ | | | | ○ | ○ | ○ | ○ | ○ | ○ | ○ | ○ | ○ | ○ | ○ | | | | | |
| | | T-H0520SKFR | 2m ¥10,164 | p177 | ○ | | | | ○ | ○ | ○ | ○ | ○ | ○ | ○ | ○ | ○ | ○ | ○ | ○ | | | | |
| | | T-H0520SR | 2m ¥7,854 | p177 | ○ | | | | ○ | ○ | ○ | ○ | ○ | ○ | ○ | ○ | ○ | ○ | ○ | ○ | | | | |
| | | T-H0520TSKFR | 2.0m ¥12,540 | p177 | ○ | | | | ○ | ○ | ○ | ○ | ○ | ○ | ○ | ○ | ○ | ○ | ○ | ○ | | | | |
| | | T-H0520TSR | 2.0m ¥10,164 | p177 | ○ | | | | ○ | ○ | ○ | ○ | ○ | ○ | ○ | ○ | ○ | ○ | ○ | ○ | | | | |
| | | T-H0620KFR | 2.0m ¥10,164 | p177 | ○ | | | | ○ | ○ | ○ | ○ | ○ | ○ | ○ | ○ | ○ | ○ | ○ | ○ | | | | |
| | | T-H0620SKFR | 2.0m ¥11,330 | p177 | ○ | | | | ○ | ○ | ○ | ○ | ○ | ○ | ○ | ○ | ○ | ○ | ○ | ○ | | | | |
| | | T-H0620SR | 2.0m ¥7,854 | p178 | ○ | | | | ○ | ○ | ○ | ○ | ○ | ○ | ○ | ○ | ○ | ○ | ○ | ○ | | | | |
| | | T-H0620TSKFR | 2.0m ¥12,540 | p178 | ○ | | | | ○ | ○ | ○ | ○ | ○ | ○ | ○ | ○ | ○ | ○ | ○ | ○ | | | | |
| | | T-H0620TSR | 2.0m ¥9,009 | p178 | ○ | | | | ○ | ○ | ○ | ○ | ○ | ○ | ○ | ○ | ○ | ○ | ○ | ○ | | | | |
| | | T-WHRM38LG/RS | 1m ¥7,216 3m ¥7,810 5m ¥8,426 | p178 | ○ | | | | | ○ | ○ | ○ | ○ | ○ | ○ | ○ | ○ | ○ | ○ | ○ | | | ○ | |
| | | T-WHRM38NM/RS | 1m ¥6,864 3m ¥7,458 5m ¥8,008 | p178 | ○ | | | | | ○ | ○ | ○ | ○ | ○ | ○ | ○ | ○ | ○ | ○ | ○ | | | ○ | |
| | | T-WRM38LG/RS | 1m ¥9,108 3m ¥10,098 5m ¥10,978 | p178 | ○ | | | | | ○ | ○ | ○ | ○ | ○ | ○ | ○ | ○ | ○ | ○ | ○ | | | ○ | |
| | | T-WRMK38LG/RS | 3m ¥10,879 5m ¥12,210 | p178 | ○ | | | | | ○ | ○ | ○ | ○ | ○ | ○ | ○ | ○ | ○ | ○ | ○ | | | ○ | |
| 9P 7口 | | T-Y3A-37 | 2m ¥4,697 5m ¥5,357 | p178 | | ○ | | | | | ○ | ○ | ○ | ○ | ○ | ○ | ○ | ○ | ○ | | | ○ | | |
| | | T-ECOY053NDA・ECOY055NDA | 3m ¥3,509 5m ¥4,114 | p178 | ○ | | | | ○ | ○ | ○ | ○ | ○ | ○ | ○ | ○ | ○ | ○ | ○ | | | | ○ | |
| | | T-H3730NM・H3750NM | 3m ¥3,817 5m ¥4,510 | p178 | ○ | | | | ○ | ○ | ○ | ○ | ○ | ○ | ○ | ○ | ○ | ○ | ○ | | | | ○ | |
| | | T-T05-37LG/RS | 2m ¥3,146 5m ¥3,608 | p178 | ○ | | ○ | | | ○ | ○ | ○ | ○ | ○ | ○ | ○ | ○ | ○ | ○ | ○ | | | ○ | |
| | | T-Y053DA・Y055DA | 3m ¥4,114 5m ¥4,840 | p178 | ○ | | | | ○ | ○ | ○ | ○ | ○ | ○ | ○ | ○ | ○ | ○ | ○ | ○ | | | ○ | |
| | | T-Y053NDA・Y055NDA | 3m ¥3,509 5m ¥4,114 | p179 | ○ | | | | ○ | ○ | ○ | ○ | ○ | ○ | ○ | ○ | ○ | ○ | ○ | ○ | | | | ○ |
| | | T-H070CPR | 1m ¥11,110 3m ¥12,320 5m ¥13,420 | p179 | ○ | | | | ○ | ○ | ○ | ○ | ○ | ○ | ○ | ○ | ○ | ○ | ○ | ○ | | | | ○ |
| | | T-WHRM36LG/RS | 1m ¥6,006 | p179 | ○ | | | | | ○ | ○ | ○ | ○ | ○ | ○ | ○ | ○ | ○ | ○ | ○ | | | | ○ |
| | | T-WHRM36NM/RS | 1m ¥5,654 3m ¥6,248 5m ¥6,864 | p179 | ○ | | | | | ○ | ○ | ○ | ○ | ○ | ○ | ○ | ○ | ○ | ○ | ○ | | | | ○ |
| | | T-WRM36/RS | 1m ¥6,028 3m ¥6,204 5m ¥6,831 | p179 | ○ | | | | | ○ | ○ | ○ | ○ | ○ | ○ | ○ | ○ | ○ | ○ | ○ | | | | ○ |
| | | T-WRMK36LG/RS | 3m ¥8,998 5m ¥9,988 | p179 | ○ | | | | | ○ | ○ | ○ | ○ | ○ | ○ | ○ | ○ | ○ | ○ | ○ | | | | ○ |
| | | T-T01-3650WH/RS | 5m ¥3,146 | p179 | ○ | | ○ | | | ○ | ○ | ○ | ○ | ○ | ○ | ○ | ○ | ○ | ○ | ○ | | | | ○ |
| | | 6口 | | T-T02-3650WH/RS | 5m ¥3,388 | p179 | ○ | | | | ○ | ○ | ○ | ○ | ○ | ○ | ○ | ○ | ○ | ○ | ○ | | | ○ |
| | | | | T-T1A-3625WH | 2.5m ¥3,619 | p179 | ○ | | | | ○ | ○ | ○ | ○ | ○ | ○ | ○ | ○ | ○ | ○ | ○ | | | |
| T-T1B-3625WH | 2.5m ¥4,059 | | | p179 | ○ | | | | ○ | ○ | ○ | ○ | ○ | ○ | ○ | ○ | ○ | ○ | ○ | | | | ○ | |
| T-T3A-3625WH | 2.5m ¥4,279 | | | p179 | ○ | | | | ○ | ○ | ○ | ○ | ○ | ○ | ○ | ○ | ○ | ○ | ○ | | | | ○ | |
| T-T10-36WH/RS | 1m ¥4,235 3m ¥4,961 | | | p179 | ○ | | | | ○ | ○ | ○ | ○ | ○ | ○ | ○ | ○ | ○ | ○ | ○ | ○ | | | ○ | |
| T-T1C-3625WH | 2.5m ¥5,137 | p180 | ○ | | | | ○ | ○ | ○ | ○ | ○ | ○ | ○ | ○ | ○ | ○ | ○ | ○ | | | | ○ | | |
| T-T1D-3625WH | 2.5m ¥5,566 | p180 | ○ | | | | ○ | ○ | ○ | ○ | ○ | ○ | ○ | ○ | ○ | ○ | ○ | ○ | | | | ○ | | |

※表記価格は全て税込価格です。

詳しくはWEBをチェック

ケーブル

| 本体差し込み口形状 | 本体差し込み口個数 | 型番 | 税込価格・ケーブルバリエーション | 掲載ページ | 3Pプラグ | | 2Pプラグ | | 変換アダプタ付 | 絶縁キャップ付 | シャッター付 | 雷ガード | 抜け止めコンセント | アース端子 | 二重被ふくケーブル | 二重構造 | スイングプラグ採用 | マグネット付 | 壁掛け用フック付 | 光の一括スイッチ | 個別スイッチ付 | 通電表示LEDランプ付 | | | |
|-----------|-----------|-----------------|-------------------------------------|-------|-------|----|-------|-------|---------|---------|--------|------|-----------|-------|-----------|------|-----------|--------|----------|----------|---------|-------------|---|---|---|
| | | | | | 3P | 2P | 2P | 3P/2P | | | | | | | | | | | | | | | | | |
| 3P | 4口 | T-WHRM34LG/RS | 1m ¥4,202 | p180 | ○ | | | | | | | | | ○ | ○ | ○ | | ○ | ○ | | | | ○ | | |
| | | T-WHRM34NN/RS | 1m ¥3,850 3m ¥4,444 5m ¥4,928 | p180 | ○ | | | | | | | | | | | ○ | ○ | | ○ | ○ | | | | ○ | |
| | | T-ECO34100NM | 10m ¥6,589 | p180 | ○ | | | | | | ○ | | | | ○ | ○ | ○ | | ○ | ○ | | | | ○ | |
| | | T-WRM34/RS | 1m ¥3,289 3m ¥3,674 5m ¥4,301 | p180 | ○ | | | | | | ○ | | | | ○ | ○ | ○ | | ○ | ○ | | | | ○ | |
| | | T-WRMK34LG/RS | 3m ¥6,358 5m ¥7,128 | p180 | ○ | | | | | | ○ | | | ○ | ○ | ○ | ○ | | ○ | ○ | | | | ○ | |
| | | T-WRMT34LG/RS | 3m ¥8,778 5m ¥9,658 | p180 | ○ | | | | | ○ | | | | | ○ | ○ | ○ | | ○ | ○ | | ○ | | ○ | |
| | | T-ECO34NM | 1m ¥2,387 3m ¥3,025 5m ¥3,630 | p180 | ○ | | | | | ○ | | | | | ○ | ○ | ○ | | ○ | ○ | | | | ○ | |
| | | T-T01-3450WH/RS | 5m ¥3,025 | p180 | | ○ | | | | | ○ | | | | | ○ | ○ | ○ | | | | | | | ○ |
| | | T-T02-3450WH/RS | 5m ¥3,289 | p180 | | ○ | | | | | ○ | | | | | ○ | ○ | ○ | | ○ | | | | | ○ |
| | | T-T06-34LG/RS | 1m ¥2,486 3m ¥3,003 5m ¥3,608 | p180 | | ○ | | | | | ○ | | | | ○ | ○ | ○ | ○ | | ○ | ○ | | | | ○ |
| | | T-T1A-3425WH | 2.5m ¥3,410 | p181 | | ○ | | | | | | | | | | ○ | ○ | ○ | | | | | | | |
| | | T-T1B-3425WH | 2.5m ¥3,619 | p181 | | ○ | | | | | | | | | | ○ | ○ | ○ | | ○ | | | | | |
| | | T-T3A-3425WH | 2.5m ¥3,839 | p181 | | ○ | | | | | | | | | | ○ | ○ | ○ | | | | | ○ | | |
| | | T-T09-34WH/RS | 1m ¥3,509 3m ¥3,751 | p181 | | ○ | | | | | ○ | ○ | | | | ○ | ○ | ○ | | ○ | ○ | | | | ○ |
| | | T-T1C-3425WH | 2.5m ¥4,697 | p181 | | ○ | | | | | ○ | ○ | | | | ○ | ○ | ○ | | | | | | | |
| | | T-T1D-3425WH | 2.5m ¥5,137 | p181 | | ○ | | | | | ○ | ○ | | | | ○ | ○ | ○ | | ○ | ○ | | | | |
| | 2口 | T-WHRM32LG/RS | 1m ¥3,440 | p181 | ○ | | | | | | | | | ○ | | ○ | ○ | | ○ | ○ | | | | ○ | |
| | | T-WHRM32NN/RS | 1m ¥3,130 3m ¥4,202 5m ¥4,719 | p181 | ○ | | | | | | | | | | | ○ | ○ | | ○ | ○ | | | | ○ | |
| | | T-WRM32LG/RS | 1m ¥3,058 3m ¥3,421 5m ¥4,048 | p181 | ○ | | | | | | ○ | | | ○ | ○ | ○ | ○ | | ○ | ○ | | | | ○ | |
| | | T-WRMK32LG/RS | 3m ¥6,028 5m ¥6,908 | p181 | ○ | | | | | | ○ | | | ○ | ○ | ○ | ○ | | ○ | ○ | | | | ○ | |

- 工事ソリューション
- ネットワークカメラ
- 無線LAN/有線LAN/スイッチングハブ
- LANケーブル
- NAS
- ハードディスク/DVD/CDプレーヤー
- カスタムPC
- ZEROSHOCKタブレット
- デジタルガイネージ/TV会議システム
- USBメモリ
- SDメモ리카ード
- メモリ
- リーダライタ
- 外付けSSD/メモリモジュール
- マウス
- キーボード/テンキーボード
- WEBカメラ
- ヘッドセット
- スタンドマイク
- ドッキングステーション/USBハブ
- スキャナ
- USB/Type-C/USB延長/ケーブル
- スマートフォン用ケーブル/変換アダプタ
- テレビ用アクセサリ
- IEEE1394/プリンタケーブル/SATAケーブル
- HDMIケーブル/変換アダプタ
- 切替器/分配器
- 電源タップ/ケーブルその他アクセサリ
- セキュリティ/耐震用品
- OAフィルター
- キーボードカバー/ノートPCケース/スタンド/冷却用品
- クリーナー
- マウスパッド
- キャリングバッグ/インナーバッグ
- カメラアクセ/電子辞書用品
- メディアケース
- ラベル/用紙
- ラック/保管庫/デジタル
- サイネージスタンド
- スマートフォンケース/フィルム/モバイルバッテリー
- 車載アクセサリ
- スマートフォン用アクセサリ
- タブレット用アクセサリ
- スピーカー
- オーディオプレイヤー用アクセサリ
- テレビ用アクセサリ
- AVケーブル
- アルコールチェッカー/体組成計

詳しくはWEBをチェック



ケーブル

工事ソリューション

ネットワークカメラ

無線LAN/有線LAN/
スイッチングハブ

LANケーブル

NAS

ハードディスク/
DVD/CDプレーヤー

カスタムPC

ZEROSHOCK
タブレット

デジタルサイネージ/
TV会議システム

USBメモリ

SDメモリーカード

メモリ

リーダーライタ

外付けSSD/
メモリモジュール

マウス

キーボード/
テンキーボード

WEBカメラ

ヘッドセット

スタンドマイク

ドッキングステーション/
USBハブ

スキャナ

USB/Type-C/
USB延長/ケーブル

スマートフォン用
ケーブル/
変換アダプタ

テレビ用アクセサリ

IEEE1394/
プリンターケーブル/
SATAケーブル

HDMIケーブル/
変換アダプタ

切替器/
分配器

電源タップ/
ケーブルその他
アクセサリ

セキュリティ/
耐震用品

OAフィルター

キーボードカバー/
ノートPCケース/
スタンド/冷却用品

クリーナー

マウスパッド

キャリングバッグ/
インナーバッグ

カメラアクセサリ/
電子辞書用品

メディアケース

ラベル/用紙

ラック/保電庫/
デジタル

サイネージスタンド

スマートフォンケース/
フィルム/
モバイルバッテリー

車載アクセサリ

スマートフォン用
アクセサリ

タブレット用
アクセサリ

スピーカー

オーディオプレーヤー用
アクセサリ

テレビ用アクセサリ

AVケーブル

アルコールウェット
ティッシュ/シート

体組成計

詳しくは
WEBをチェック



電源タップ機能説明

プラグ・コンセント仕様

プラグ 3P 3P式プラグ

アースピンの付いた3P式のプラグです。

プラグ 2P 2P式プラグ

2P式のプラグです。アースコード付のタイプも取り揃えております。用途に応じてお選びください。

コンセント 2P 6口 差し込み口タイプ・口数

差し込み可能な口タイプと口数を数字で表示しています。1口～12口まで幅広く取り揃えております。用途に応じてお選びください。

3P 2P 3P⇒2P変換アダプタ付

3Pプラグを2Pプラグに変換できるアダプタが付いています。



あんしん機能

トラッキング防止に有効な絶縁キャップ付などの安全装備

■耐トラッキング仕様

絶縁キャップ 絶縁キャップ付



プラグの刃の根元には、トラッキング防止に有効な絶縁キャップが付いています。

トラッキングとは？

長い間プラグの抜き差しを行わないと、コンセントとプラグのすき間にホコリ等がたまり、湿気をおびることがあります。この状態で電圧がかかっていると、コンセント表面を伝わってプラグの刃と刃の間に漏れ、電流が流れることがあり、微小な火花放電を発生します。それにより表面が劣化し、炭化導電路(トラック)が形成され絶縁破壊が起きます。このような現象をトラッキングと呼んでいます。そして、プラグとコンセントの接している面から急に炎が発生する事があり、火災事故の原因となります。

シャッター付 シャッター付



未使用コンセントへのほこりの侵入を防ぐほこりシャッター付き。子供のいたずらによる感電やごみからの影響を防ぎます。

二重構造 二重構造



差し込み口は熱に強いユリア樹脂を採用しました。

■雷サージ対応

雷サージ 雷サージ

雷サージから接続された機器を守ります。

雷サージについて

低圧系統に発生する雷サージは、配電線や通信ケーブル近辺の落雷による誘起作用によって生じる誘導雷が主であり、まれに直撃雷の場合があります。低圧系統では、落雷地点と各線路までの距離やケーブルの状態等によって各部に発生する雷サージ電圧は異なり、これらの雷サージが複雑多岐にわたる配電線や通信ケーブルを伝って末端に接続された家電製品や通信機器を損傷させます。一般的に低圧配電線から侵入する雷サージ電圧は2000～5000Vが70%を占めますが、まれに15000V以上の雷サージが家庭内に入ることが観測されています。

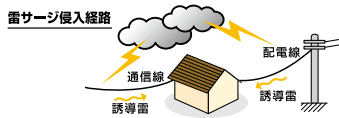

■抜け止め防止

抜け止め 抜け止めコンセント



差し込み口を回転させることにより、プラグをロックすることができ、不意の抜け落ちを防止します。

■アース・過電流対策

アース端子 アース端子



漏電による事故を防止するのに有効なアース端子が付いています。

■丈夫で安心

二重被ふく 二重被ふく



(一社)日本配線システム工業会規格適合品でさらに安全で断線しにくい丈夫な電源コードを採用したタップです。

べんり機能

機器の電源を一括管理できる集中スイッチなど親切設計

■設置・配線に便利な機能

スイングプラグ採用



プラグの先端の角度を自由に変えることができるので、配線がしやすくなります。

マグネット付



スチール面に固定できるよう、底部にマグネットを付けています。

壁掛けフック 壁掛け用フック付

デスク上だけでなく、さまざまな場所でOAタップをご使用いただける壁掛け用フック受け穴付です。

■省エネに効果

光る一括スイッチ



タップ本体に付いたスイッチで機器のON/OFFを管理できます。ON時にはランプが点灯し、消し忘れを防止できます。

個別スイッチ



単独のスイッチコンセントを採用。使用したい機器のON/OFFが自由になります。

■通電状況を目で見て確認

LED 通電表示のLEDランプ付



通電表示ランプ付なので、外出やお休みの際の消し忘れ防止になります。

■ノイズ対策

N ノイズフィルター付

ノイズを減少させるフィルターが付いています。

ノイズフィルターについて

ノイズフィルターは壁などのコンセントから侵入してくる伝導ノイズを低減します。他にケーブルを挟むだけでノイズカットするケーブル・クランプ式があります。コンピュータの電源コードや、RS232Cケーブルにはさむだけで、コンピュータから発生するノイズを除去する役割があります。TVやラジオにコンピュータの発する雑音が入る場合には特に効果を発揮します。

※表記価格は全て税込価格です。

電源タップ

個別スイッチ付き 10口 2.5m コードタップ



コンセント 2P10口
プラグ 2P

回転脚付上面 5口 + 側面 5口タップ



コンセント 2P10口
プラグ 2P

法人向けタップ



コンセント 2P10口
プラグ 2P

| | | | | | | | | | |
|----------|--|--|--|--|--|---|--|--|--|
| 長さ | 2.5m | 2.5m | 1.0m | 2.0m | 3.0m | 5.0m | 3.0m | 3.0m | |
| 品番 | T-K7A-21025BK | T-K7A-21025WH | T-KF04-21010BK | T-KF04-21020BK | T-KF04-21030BK | T-KF04-21050BK | T-H0103WH | T-H0103BK | |
| 価格 | 税込 ¥7,722 | 税込 ¥7,722 | 税込 ¥5,357 | 税込 ¥5,775 | 税込 ¥6,215 | 税込 ¥6,644 | 税込 ¥3,630 | 税込 ¥3,630 | |
| JANコード | 4549550211444 | 4549550211451 | 4549550207843 | 4549550207850 | 4549550207867 | 4549550207874 | 4549550172141 | 4549550172134 | |
| 仕様 | 絶縁キャップ付 雷ガード 二重被ふく 二重構造 壁掛けフック | 絶縁キャップ付 雷ガード 二重被ふく 二重構造 壁掛けフック | 絶縁キャップ付 雷ガード 二重被ふく 二重構造 壁掛けフック | 絶縁キャップ付 雷ガード 二重被ふく 二重構造 壁掛けフック | 絶縁キャップ付 雷ガード 二重被ふく 二重構造 壁掛けフック | 絶縁キャップ付 雷ガード 二重被ふく 二重構造 壁掛けフック | 絶縁キャップ付 雷ガード 二重被ふく 二重構造 壁掛けフック | 絶縁キャップ付 雷ガード 二重被ふく 二重構造 壁掛けフック | 絶縁キャップ付 雷ガード 二重被ふく 二重構造 壁掛けフック |
| 寸法 | W462×D53×H38mm ※コード部分及びプラグ部分を除く | | W295×D43×H38mm ※コード部分及びプラグ部分を除く | | | W32.0×D418.0×H33.0mm ※サイズは、コード部分およびプラグ部分を除きます | | | |
| 重量 | 約665g | | 約360g | | | 約420g | | | |
| プラグ仕様/定格 | 2P式・スイングプラグ/125V・15A・1500Wまで | | 2P式・スイングプラグ/125V・15A・1500Wまで | | | 2P式・スイングプラグ/125V・15A・1500Wまで | | | |
| 材質 | 本体/ABS樹脂、プラグ/PVC、差込口/ユリア樹脂 | | 本体/ABS樹脂、プラグ/PVC、差込口/ユリア樹脂 | | | 本体/ABS樹脂、プラグ/PVC、差込口/ユリア樹脂 | | | |

法人向け 磁石付きタップ



コンセント 2P10口
プラグ 2P

タワー型タップ 2m 5ポート



コンセント 2P8口
プラグ 2P

抜け止めマグネット雷タップ



コンセント 2P7口
プラグ 2P

| | | | | | | | |
|----------|--|--|--|--|--|--|--|
| 長さ | 1.0m | 3.0m | 2.0m | 2.0m | 2.0m | 5.0m | |
| 品番 | T-H0201WH | T-H0203WH | TT-U01-0820BK | TT-U02-1220BK | T-Y3A-2720WH | T-Y3A-2750WH | |
| 価格 | 税込 ¥3,828 | 税込 ¥4,070 | 税込 ¥8,756 | 税込 ¥9,317 | 税込 ¥4,059 | 税込 ¥4,697 | |
| JANコード | 4549550176064 | 4549550176071 | 4549550214995 | 4549550215008 | 4953103456662 | 4953103456655 | |
| 仕様 | 絶縁キャップ付 雷ガード 二重被ふく 二重構造 マグネット付 壁掛けフック | 絶縁キャップ付 雷ガード 二重被ふく 二重構造 マグネット付 壁掛けフック | 絶縁キャップ付 雷ガード 二重被ふく 二重構造 壁掛けフック | 絶縁キャップ付 雷ガード 二重被ふく 二重構造 壁掛けフック | 絶縁キャップ付 雷ガード 二重被ふく 二重構造 マグネット付 ON/OFF | 絶縁キャップ付 雷ガード 二重被ふく 二重構造 マグネット付 ON/OFF | 絶縁キャップ付 雷ガード 二重被ふく 二重構造 マグネット付 ON/OFF |
| 寸法 | W32.0×D418.0×H33.0mm ※サイズは、コード部分およびプラグ部分を除きます | | 約W130×D130×H150mm ※コード部分及びプラグ部分を除く | | 約W130×D130×H190mm ※コード部分及びプラグ部分を除く | | W295×D50×H31mm |
| 重量 | 430g | | 約630g | | 約855g | | 530g |
| プラグ仕様/定格 | 2P式・スイングプラグ/125V/15A/1500W | | 2P/125V・15A・USB-Aポート×5/5V・4.8A (1ポート最大24W) (合計最大24W) (1ポート最大12W) | | 15A・125V・1500Wまで | | 裏面に強力マグネットを装備 |
| 材質 | 本体/ABS樹脂、プラグ/PVC、差込口/ユリア樹脂 | | 本体/PC樹脂、差込口/フェノール樹脂 | | 本体/ABS樹脂、プラグ/PVC、差込口/ユリア樹脂 | | |

高性能磁石ありタップ



コンセント 2P7口
プラグ 2P

スタンダード雷 / 超強力タップ 6口



コンセント 2P6口
プラグ 2P

雷ガードタップ



コンセント 2P6口
プラグ 2P

| | | | | | | | | | | | |
|----------|--|--|--|--|--|--|--|--|--|--|--|
| 長さ | 1.0m | 2.0m | 3.0m | 1.0m | 2.0m | 3.0m | 5.0m | 2.5m | 2.5m | 5.0m | |
| 品番 | T-KF02-2710BK | T-KF02-2720BK | T-KF02-2730BK | T-KM01-2610BK | T-KM01-2620BK | T-KM01-2630BK | T-KM01-2650BK | T-K1A-2625BK | T-K1A-2625WH | T-K1A-2650WH | |
| 価格 | 税込 ¥5,566 | 税込 ¥5,995 | 税込 ¥6,435 | 税込 ¥5,137 | 税込 ¥5,566 | 税込 ¥5,995 | 税込 ¥6,435 | 税込 ¥2,981 | 税込 ¥2,981 | 税込 ¥3,410 | |
| JANコード | 4549550174756 | 4549550174763 | 4549550174770 | 4549550149143 | 4549550149150 | 4549550149167 | 4549550149174 | 4953103457027 | 4953103457034 | 4953103457041 | |
| 仕様 | 絶縁キャップ付 雷ガード 二重被ふく 二重構造 マグネット付 壁掛けフック | 絶縁キャップ付 雷ガード 二重被ふく 二重構造 マグネット付 壁掛けフック | 絶縁キャップ付 雷ガード 二重被ふく 二重構造 マグネット付 壁掛けフック | 絶縁キャップ付 雷ガード 二重被ふく 二重構造 マグネット付 壁掛けフック | 絶縁キャップ付 雷ガード 二重被ふく 二重構造 マグネット付 壁掛けフック | 絶縁キャップ付 雷ガード 二重被ふく 二重構造 マグネット付 壁掛けフック | 絶縁キャップ付 雷ガード 二重被ふく 二重構造 マグネット付 壁掛けフック | 絶縁キャップ付 雷ガード 二重被ふく 二重構造 マグネット付 壁掛けフック | 絶縁キャップ付 雷ガード 二重被ふく 二重構造 マグネット付 壁掛けフック | 絶縁キャップ付 雷ガード 二重被ふく 二重構造 マグネット付 壁掛けフック | 絶縁キャップ付 雷ガード 二重被ふく 二重構造 マグネット付 壁掛けフック |
| 寸法 | W371×D35×H36mm ※コード部分およびプラグ部分を除く | | | W34×D252×H28mm ※コード部分及びプラグ部分を除く | | | W220.0×D44.0×H25.0mm ※コード部分およびプラグ部分を除く | | | | |
| 重量 | 約400g | | | 約290g | | | 335g | | | | |
| プラグ仕様/定格 | 2P式・スイングプラグ/125V・15A・1500W | | | 2P式・スイングプラグ/125V・15A・1500W | | | 2P式・スイングプラグ/125V・15A・1500W | | | | |
| 材質 | 本体/ABS樹脂、プラグ/PVC、差込口/フェノール樹脂 | | | 本体/ABS樹脂、プラグ/PVC、差込口/ユリア樹脂 | | | 本体/ABS樹脂、プラグ/PVC、差込口/ユリア樹脂 | | | | |

雷ガードタップ



コンセント 2P6口
プラグ 2P

雷ガードタップ



コンセント 2P6口
プラグ 2P

雷ガードタップ



コンセント 2P6口
プラグ 2P

| | | | | | | | | | |
|----------|--|--|--|--|--|--|--|--|--|
| 長さ | 2.5m | 5.0m | 2.5m | 2.5m | 5.0m | 2.5m | 2.5m | 5.0m | |
| 品番 | T-K3A-2625WH | T-K3A-2650WH | T-K5A-2625BK | T-K5A-2625WH | T-K5A-2650WH | T-K6A-2625BK | T-K6A-2625WH | T-K6A-2650WH | |
| 価格 | 税込 ¥3,619 | 税込 ¥4,059 | 税込 ¥4,279 | 税込 ¥4,279 | 税込 ¥4,917 | 税込 ¥4,697 | 税込 ¥4,697 | 税込 ¥5,357 | |
| JANコード | 4953103457096 | 4953103457102 | 4953103457140 | 4953103457157 | 4953103457164 | 4953103457201 | 4953103457218 | 4953103457225 | |
| 仕様 | 絶縁キャップ付 雷ガード 二重被ふく 二重構造 マグネット付 ON/OFF | 絶縁キャップ付 雷ガード 二重被ふく 二重構造 マグネット付 ON/OFF | 絶縁キャップ付 雷ガード 二重被ふく 二重構造 マグネット付 ON/OFF | 絶縁キャップ付 雷ガード 二重被ふく 二重構造 マグネット付 ON/OFF | 絶縁キャップ付 雷ガード 二重被ふく 二重構造 マグネット付 ON/OFF | 絶縁キャップ付 雷ガード 二重被ふく 二重構造 マグネット付 ON/OFF | 絶縁キャップ付 雷ガード 二重被ふく 二重構造 マグネット付 ON/OFF | 絶縁キャップ付 雷ガード 二重被ふく 二重構造 マグネット付 ON/OFF | 絶縁キャップ付 雷ガード 二重被ふく 二重構造 マグネット付 ON/OFF |
| 寸法 | W220.0×D44.0×H31.0mm ※コード部分およびプラグ部分を除く | | W310.0×D50.0×H32.0mm ※コード部分およびプラグ部分を除く | | | W310.0×D50.0×H32.0mm ※コード部分およびプラグ部分を除く | | | |
| 重量 | 341g | | 471g | | | 495g | | | |
| プラグ仕様/定格 | 2P式・スイングプラグ/125V・15A・1500W | | 2P式・スイングプラグ/125V・15A・1500W | | | 2P式・スイングプラグ/125V・15A・1500W | | | |
| 材質 | 本体/ABS樹脂、プラグ/PVC、差込口/ユリア樹脂 | | 本体/ABS樹脂、プラグ/PVC、差込口/ユリア樹脂 | | | 本体/ABS樹脂、プラグ/PVC、差込口/ユリア樹脂 | | | |

ケーブル

工事ソリューション

ネットワークカメラ

無線LAN/有線LAN/スイッチングハブ

LANケーブル

NAS

ハードディスク/DVD/CDプレーヤー

カスタムPC

ZEROSHOCK

タブレット

デジタルサイン/TV会議システム

USBメモリ

SDメモリーカード

メモリ

リーダーライター

外付けSSD/メモリモジュール

マウス

キーボード/テンキーボード

WEBカメラ

ヘッドセット

スタンドマイク

ドッキングステーション/USBハブ

スキャナ

USB/Type-C/USB延長ケーブル

スマートフォン用ケーブル/変換アダプタ

テレビ用アクセサリ

IEEE1394/プリンターケーブル/SATAケーブル

HDMIケーブル/変換アダプタ

切替器/分配器

電源タップ/ケーブルその他

アクセサリ

セキュリティ/耐震用品

OAフィルター

キーボードカバー/ノートPCケーブル/スタンド/冷却用品

クリーナー

マウスパッド

キャリングバッグ/インナーバッグ

カメラアクセサリ/電子辞書用品

メディアケース

ラベル/用紙

ラック/保管庫/デジタル

サインスタンド/スマートフォンケース/フィルム/モバイルバッテリー

車載アクセサリ

スマートフォン用アクセサリ

タブレット用アクセサリ

スピーカー

オーディオプレーヤー用アクセサリ/テレビ用アクセサリ

AVケーブル

アルコール消毒液/体組成計

詳しくはWEBをチェック



ケーブル

- 工事ソリューション
- ネットワークカメラ
- 無線LAN/有線LAN/スイッチングハブ
- LANケーブル
- NAS
- ハードディスク/DVD/CDプレーヤー
- カスタムPC
- ZEROSHOCKタブレット
- デジタルサイネージ/TV会議システム
- USBメモリ
- SDメモリーカード
- メモリ
- リーダライタ
- 外付けSSD/メモリモジュール
- マウス
- キーボード/テンキーボード
- WEBカメラ
- ヘッドセット
- スタンドマイク
- ドッキングステーション/USBハブ
- スキャナ
- USB/Type-C/USB延長ケーブル
- スマートフォン用ケーブル/交換アダプタ
- テレビ用アクセサリ
- IEEE1394/プリンターケーブル/SATAケーブル
- HD(M)ケーブル/交換アダプタ
- 切替器/分配器
- 電源タップ/ケーブルその他アクセサリ
- セキュリティ/耐震用品
- OAフィルター
- キーボードカバー/ノートPCケース/スタンド/冷却用品
- クリーナー
- マウスパッド
- キャリングバッグ/インナーバッグ
- カメラアクセサリ/電子辞書用品
- メディアケース
- ラベル/用紙
- ラック/保護箱/デジタルサイネージスタンド
- スマートフォンケース/フィルム/モバイルバッテリー
- 車載アクセサリ
- スマートフォン用アクセサリ
- タブレット用アクセサリ
- スピーカー
- オーディオプレイヤー用アクセサリ
- テレビ用アクセサリ
- AVケーブル
- アルコールウェット/体組成計

電源タップ

電源タップ

雷ガードタップ



コンセント 2P6口
プラグ 2P

省エネタップ



コンセント 2P6口
プラグ 2P

省エネタップ



コンセント 2P6口
プラグ 2P

| | | | | | | | | | | |
|----------|--|--|--|--|--|--|--|--|--|--|
| 長さ | 2.5m | 2.5m | 5.0m | 1.0m | 2.0m | 3.0m | 1.0m | 2.0m | 3.0m | |
| 品番 | T-K8A-2625BK | T-K8A-2625WH | T-K8A-2650WH | T-E5A-2610WH | T-E5A-2620WH | T-E5A-2630WH | T-E5C-2610WH | T-E5C-2620WH | T-E5C-2630WH | |
| 価格 | 税込 ¥5,566 | 税込 ¥5,566 | 税込 ¥5,995 | 税込 ¥3,454 | 税込 ¥3,663 | 税込 ¥3,872 | 税込 ¥3,454 | 税込 ¥3,663 | 税込 ¥3,872 | |
| JANコード | 4953103457263 | 4953103457270 | 4953103457287 | 4953103456785 | 4953103456792 | 4953103456808 | 4953103456969 | 4953103456976 | 4953103456983 | |
| 仕様 | 絶縁キャップ付 雷ガード シャッター付 二重被ふく 二重構造 ON/OFF | 絶縁キャップ付 雷ガード シャッター付 二重被ふく 二重構造 ON/OFF | 絶縁キャップ付 雷ガード シャッター付 二重被ふく 二重構造 ON/OFF | 絶縁キャップ付 雷ガード シャッター付 二重被ふく 二重構造 ON/OFF | 絶縁キャップ付 雷ガード シャッター付 二重被ふく 二重構造 ON/OFF | 絶縁キャップ付 雷ガード シャッター付 二重被ふく 二重構造 ON/OFF | 絶縁キャップ付 雷ガード シャッター付 二重被ふく 二重構造 ON/OFF | 絶縁キャップ付 雷ガード シャッター付 二重被ふく 二重構造 ON/OFF | 絶縁キャップ付 雷ガード シャッター付 二重被ふく 二重構造 ON/OFF | 絶縁キャップ付 雷ガード シャッター付 二重被ふく 二重構造 ON/OFF |
| 寸法 | W310.0×D50.0×H32.0mm ※コード部分およびプラグ部分を除く | | | W310.0×D50.0×H32.0mm ※サイズは、コード部分およびプラグ部分を除きます | | | W265.0×D45.0×H31.5mm ※サイズは、コード部分およびプラグ部分を除きます | | | |
| 重量 | 497g | 497g | 662g | 368g | 434g | 500g | 335g | 405g | 470g | |
| プラグ仕様/電圧 | 2P式・スイングプラグ/125V・15A・1500W | | | 2P式・スイングプラグ/125V・15A・1500W | | | 2P式・スイングプラグ/125V・15A・1500W | | | |
| 材質 | 本体/ABS樹脂、プラグ/PVC、差込口/ユリア樹脂 | | | 本体/ABS樹脂、プラグ/PVC、差込口/ユリア樹脂 | | | 本体/ABS樹脂、プラグ/PVC、差込口/ユリア樹脂 | | | |

省エネタップ



コンセント 2P6口
プラグ 2P

省エネタップ



コンセント 2P6口
プラグ 2P

無点灯個別スイッチ付 雷ガードタップ



コンセント 2P6口
プラグ 2P

| | | | | | | | | | |
|----------|---|--|--|---|--|--|--|--|--|
| 長さ | 1.0m | 2.0m | 3.0m | 1.0m | 2.0m | 3.0m | 2.5m | 5.0m | |
| 品番 | T-E6A-2610WH | T-E6A-2620WH | T-E6A-2630WH | T-E7A-2610WH | T-E7A-2620WH | T-E7A-2630WH | T-K5B-2625WH | T-K5B-2650WH | |
| 価格 | 税込 ¥3,872 | 税込 ¥4,081 | 税込 ¥4,279 | 税込 ¥3,839 | 税込 ¥4,246 | 税込 ¥4,466 | 税込 ¥4,279 | 税込 ¥4,917 | |
| JANコード | 4953103456907 | 4953103456914 | 4953103456921 | 4953103456846 | 4953103456853 | 4953103456860 | 4953103460485 | 4953103460492 | |
| 仕様 | 絶縁キャップ付 シャッター付 二重被ふく 二重構造 ON/OFF | 絶縁キャップ付 シャッター付 二重被ふく 二重構造 ON/OFF | 絶縁キャップ付 シャッター付 二重被ふく 二重構造 ON/OFF | 絶縁キャップ付 シャッター付 二重被ふく 二重構造 ON/OFF | 絶縁キャップ付 シャッター付 二重被ふく 二重構造 ON/OFF | 絶縁キャップ付 シャッター付 二重被ふく 二重構造 ON/OFF | 絶縁キャップ付 シャッター付 二重被ふく 二重構造 ON/OFF | 絶縁キャップ付 シャッター付 二重被ふく 二重構造 ON/OFF | 絶縁キャップ付 シャッター付 二重被ふく 二重構造 ON/OFF |
| 寸法 | W310.0×D50.0×H32.0mm ※サイズは、コード部分およびプラグ部分を除きます | | | W310.0×D50.0×H32.0mm ※サイズは、コード部分およびプラグ部分を除きます | | | W310×D50×H32mm ※コード部分およびプラグ部分を除く | | |
| 重量 | 392g | 458g | 524g | 372g | 438g | 504g | 471g | 636g | |
| プラグ仕様/電圧 | 2P式・スイングプラグ/125V・15A・1500W | | | 2P式・スイングプラグ/125V・15A・1500W | | | 2ピン・スイングプラグ/125V・15A・1500W | | |
| 材質 | 本体/ABS樹脂、プラグ/PVC、差込口/ユリア樹脂 | | | 本体/ABS樹脂、プラグ/PVC、差込口/ユリア樹脂 | | | 本体/ABS樹脂、プラグ/PVC 差込口/ユリア樹脂 | | |

ほこり防止シャッター付電源タップ



コンセント 2P6口
プラグ 2P

雷ガードタップ "Color Style" (カラースタイル)



コンセント 2P6口
プラグ 2P

雷ガードタップ "Color Style" (カラースタイル)



コンセント 2P6口
プラグ 2P

| | | | | | | | | |
|----------|--|--|--|--|--|--|--|--|
| 長さ | 1.0m | 2.0m | 3.0m | 5.0m | 1.0m | 2.0m | 2.0m | |
| 品番 | T-KF01-2610BK | T-KF01-2620BK | T-KF01-2630BK | T-KF01-2650BK | T-BR04-2610BR | T-BR04-2620BR | T-PN04-2620PN | |
| 価格 | 税込 ¥4,697 | 税込 ¥5,137 | 税込 ¥5,566 | 税込 ¥5,995 | 税込 ¥3,146 | 税込 ¥3,289 | 税込 ¥2,530 | |
| JANコード | 4549550149020 | 4549550149037 | 4549550149044 | 4549550149051 | 4953103261648 | 4953103261693 | 4953103261594 | |
| 仕様 | 絶縁キャップ付 シャッター付 雷ガード 二重被ふく 二重構造 壁掛けフック | 絶縁キャップ付 シャッター付 雷ガード 二重被ふく 二重構造 壁掛けフック | 絶縁キャップ付 シャッター付 雷ガード 二重被ふく 二重構造 壁掛けフック | 絶縁キャップ付 シャッター付 雷ガード 二重被ふく 二重構造 壁掛けフック | 絶縁キャップ付 シャッター付 雷ガード 二重被ふく 二重構造 | 絶縁キャップ付 シャッター付 雷ガード 二重被ふく 二重構造 | 絶縁キャップ付 シャッター付 雷ガード 二重被ふく 二重構造 | 絶縁キャップ付 シャッター付 雷ガード 二重被ふく 二重構造 |
| 寸法 | W34×D252×H33mm ※コード部分およびプラグ部分を除く | | | | W310×D50×H32mm ※コード部分およびプラグ部分を除く | | W310×D50×H32mm ※コード部分およびプラグ部分を除く | |
| 重量 | 約280g | 約340g | 約400g | 約520g | 449g | 515g | 515g | |
| プラグ仕様/電圧 | 2P式・スイングプラグ/125V・15A・1500W | | | | 2ピン・スイングプラグ/125V・15A・1500W | | 2ピン・スイングプラグ/125V・15A・1500W | |
| 材質 | 本体/ABS樹脂、プラグ/PVC、差込口/ユリア樹脂 | | | | 本体/ABS樹脂、プラグ/PVC 差込口/ユリア樹脂 | | 本体/ABS樹脂、プラグ/PVC 差込口/ユリア樹脂 | |

シャッタータップ[flecc barra]



コンセント 2P6口
プラグ 2P

シャッタータップ[flecc barra]



コンセント 2P6口
プラグ 2P

ほこり防止シャッター付きスリムタップ



コンセント 2P6口
プラグ 2P

| | | | | | | | |
|----------|--|--|--|--|--|--|--|
| 長さ | 2.0m | 1.0m | 2.0m | 1.0m | 2.0m | 3.0m | |
| 品番 | T-NFL01-2620BK | T-NFL01-2610WH | T-NFL01-2620WH | T-NSL-2610BK | T-NSL-2620BK | T-NSL-2630BK | |
| 価格 | 税込 ¥3,872 | 税込 ¥3,454 | 税込 ¥3,872 | 税込 ¥3,454 | 税込 ¥3,872 | 税込 ¥4,279 | |
| JANコード | 4953103288171 | 4953103288164 | 4953103288188 | 4953103301979 | 4953103301993 | 4953103302013 | |
| 仕様 | 絶縁キャップ付 シャッター付 雷ガード 二重被ふく 二重構造 | 絶縁キャップ付 シャッター付 雷ガード 二重被ふく 二重構造 | 絶縁キャップ付 シャッター付 雷ガード 二重被ふく 二重構造 | 絶縁キャップ付 シャッター付 雷ガード 二重被ふく 二重構造 | 絶縁キャップ付 シャッター付 雷ガード 二重被ふく 二重構造 | 絶縁キャップ付 シャッター付 雷ガード 二重被ふく 二重構造 | 絶縁キャップ付 シャッター付 雷ガード 二重被ふく 二重構造 |
| 寸法 | W33×D165×H25mm ※コード部分およびプラグ部分を除く | | | W32×D292×H26mm ※コード部分およびプラグ部分を除く | | | |
| 重量 | 270g | | | 270g | | | |
| プラグ仕様/電圧 | 2ピン・スイングプラグ/125V・15A・1500W | | | 2ピン・スイングプラグ/125V・15A・1500W | | | |
| 材質 | 本体/PC樹脂、プラグ/PVC、差込口/ユリア樹脂 | | | 本体/ABS樹脂、プラグ/PVC、差込口/ユリア樹脂 | | | |



詳しくはWEBをチェック

※本製品は日本国内の電源を想定して設計されていますので、日本国外ではご使用いただけません

※表記価格は全て税込価格です。

電源タップ

ほこり防止シャッター付きスリムタップ
雷ガードを内蔵した
雷サージ対策タイプ



コンセント
2P 6口
プラグ
2P

ほこり防止シャッター付きスリムタップ
雷ガードを内蔵した
雷サージ対策タイプ



コンセント
2P 6口
プラグ
2P

デザインタップ "roo' t"



コンセント
2P 6口
プラグ
2P

| | | | | | | | | |
|----------|--|--|--|--|--|--|--|--|
| 長さ | 1.0m | 2.0m | 3.0m | 1.0m | 2.0m | 3.0m | 1.5m | 2.5m |
| 品番 | T-NSLK-2610BK | T-NSLK-2620BK | T-NSLK-2630BK | T-NSLK-2610WH | T-NSLK-2620WH | T-NSLK-2630WH | AVT-D3-2615BK | AVT-D3-2625BK |
| 価格 | 税込 ¥3,872 | 税込 ¥4,279 | 税込 ¥4,697 | 税込 ¥3,872 | 税込 ¥4,279 | 税込 ¥4,697 | 税込 ¥3,663 | 税込 ¥4,081 |
| JANコード | 4953103302037 | 4953103302051 | 4953103302075 | 4953103302044 | 4953103302068 | 4953103302082 | 4953103280977 | 4953103280991 |
| 仕様 | 絶縁キャップ付 シャッター付 雷ガード 二重被ふく 二重構造 | 絶縁キャップ付 シャッター付 雷ガード 二重被ふく 二重構造 | 絶縁キャップ付 シャッター付 雷ガード 二重被ふく 二重構造 | 絶縁キャップ付 シャッター付 雷ガード 二重被ふく 二重構造 | 絶縁キャップ付 シャッター付 雷ガード 二重被ふく 二重構造 | 絶縁キャップ付 シャッター付 雷ガード 二重被ふく 二重構造 | 絶縁キャップ付 シャッター付 雷ガード 二重被ふく 二重構造 | 絶縁キャップ付 シャッター付 雷ガード 二重被ふく 二重構造 |
| 寸法 | W32×D292×H26mm ※コード部分およびプラグ部分を除く | | | W32×D292×H26mm ※コード部分およびプラグ部分を除く | | | W28×D208×H23mm ※コード部分およびプラグ部分を除く | |
| 重量 | 272g 338g 410g | | | 272g 338g 410g | | | 約248g 約288g | |
| プラグ仕様/定格 | 2ピン・スイングプラグ/125V・15A・1500W | | | 2ピン・スイングプラグ/125V・15A・1500W | | | 2ピン・L字型プラグ/125V・15A・1500W | |
| 材質 | 本体/ABS樹脂、プラグ/PVC、差込口/ユリア樹脂 | | | 本体/ABS樹脂、プラグ/PVC、差込口/ユリア樹脂 | | | 本体/ABS樹脂、プラグ/PVC、差込口/ユリア樹脂 | |

デザインタップ "roo' t"

デザインタップ "un modo"

TV用ほこり防止シャッター付雷ガードタップ



コンセント
2P 6口
プラグ
2P



コンセント
2P 6口
プラグ
2P



コンセント
2P 6口
プラグ
2P

| | | | | | | |
|----------|--|--|--|--|--|--|
| 長さ | 1.5m | 2.5m | 1.0m | 1.5m | 2.5m | 5.0m |
| 品番 | AVT-D3-2615WH | AVT-D3-2625WH | AVT-D5-2610BK | AVT-D5-2615BK | AVT-K6A-2625BK | AVT-K6A-2650BK |
| 価格 | 税込 ¥3,663 | 税込 ¥4,081 | 税込 ¥3,663 | 税込 ¥3,872 | 税込 ¥4,697 | 税込 ¥5,357 |
| JANコード | 4953103280984 | 4953103281004 | 4953103302952 | 4953103302969 | 4953103352773 | 4953103352780 |
| 仕様 | 絶縁キャップ付 シャッター付 雷ガード 二重被ふく 二重構造 | 絶縁キャップ付 シャッター付 雷ガード 二重被ふく 二重構造 | 絶縁キャップ付 シャッター付 雷ガード 二重被ふく 二重構造 | 絶縁キャップ付 シャッター付 雷ガード 二重被ふく 二重構造 | 絶縁キャップ付 シャッター付 雷ガード 二重被ふく 二重構造 | 絶縁キャップ付 シャッター付 雷ガード 二重被ふく 二重構造 |
| 寸法 | W28×D208×H23mm ※コード部分およびプラグ部分を除く | | W26×D252×H23mm ※コード部分およびプラグ部分を除く | | W50×D310×H32mm ※コード部分およびプラグ部分を除く | |
| 重量 | 約248g 約288g | | 約135g 約165g | | 約449g 約626g | |
| プラグ仕様/定格 | 2ピン・L字型プラグ/125V・15A・1500W | | 2ピン・L字型プラグ/125V・15A・1500W | | 2ピン・スイングプラグ/125V・15A・1500W | |
| 材質 | 本体/ABS樹脂、プラグ/PVC、差込口/ユリア樹脂 | | 本体/ABS樹脂、プラグ/PVC、差込口/ユリア樹脂 | | 本体/ABS樹脂、プラグ/PVC、差込口/ユリア樹脂 | |

TV用ほこり防止シャッター付スリムタップ (雷ガード内蔵)

スイングプラグタップ

スイングプラグ電源タップ



コンセント
2P 6口
プラグ
2P



コンセント
2P 6口
プラグ
2P



コンセント
2P 6口
プラグ
2P

| | | | | | | | |
|----------|--|--|--|--|--|--|--|
| 長さ | 2.5m | 1.0m | 2.0m | 3.0m | 1.0m | 2.0m | 3.0m |
| 品番 | AVT-NSLK-2625BK | T-S02N-2610WH | T-S02N-2620WH | T-S02N-2630WH | T-S02-2610WH | T-S02-2620WH | T-S02-2630WH |
| 価格 | 税込 ¥4,697 | 税込 ¥2,222 | 税込 ¥2,431 | 税込 ¥2,640 | 税込 ¥2,222 | 税込 ¥2,431 | 税込 ¥2,640 |
| JANコード | 4953103352797 | 4549550103077 | 4549550103084 | 4549550103091 | 4953103381995 | 4953103382008 | 4953103382015 |
| 仕様 | 絶縁キャップ付 シャッター付 雷ガード 二重被ふく 二重構造 | 絶縁キャップ付 シャッター付 雷ガード 二重被ふく 二重構造 | 絶縁キャップ付 シャッター付 雷ガード 二重被ふく 二重構造 | 絶縁キャップ付 シャッター付 雷ガード 二重被ふく 二重構造 | 絶縁キャップ付 シャッター付 雷ガード 二重被ふく 二重構造 | 絶縁キャップ付 シャッター付 雷ガード 二重被ふく 二重構造 | 絶縁キャップ付 シャッター付 雷ガード 二重被ふく 二重構造 |
| 寸法 | W32×D292×H26mm ※コード部分およびプラグ部分を除く | W39×D132×H22.5mm ※コード部分およびプラグ部分を除く | | | W39×D132×H22.5mm ※コード部分およびプラグ部分を除く | | |
| 重量 | 約357g | 約202g | 約270g | 約337g | 202g | 270g | 337g |
| プラグ仕様/定格 | 2ピン・スイングプラグ/125V・15A・1500W | 2P式・スイングプラグ/125V・15A・1500W | | | 2P式・スイングプラグ/125V・15A・1500W | | |
| 材質 | 本体/ABS樹脂、プラグ/PVC、差込口/ユリア樹脂 | 本体/ABS樹脂、プラグ/PVC、差込口/ユリア樹脂 | | | 本体/ABS樹脂、プラグ/PVC、差込口/ユリア樹脂 | | |

シャッタータップ

ほこり防止シャッター付電源タップ

雷ガードタップ



コンセント
2P 6口
プラグ
2P



コンセント
2P 6口
プラグ
2P



コンセント
2P 4口
プラグ
2P

| | | | | | | | | | | | |
|----------|--|--|--|--|--|--|--|--|--|--|--|
| 長さ | 1.0m | 2.0m | 3.0m | 5.0m | 1.0m | 2.0m | 3.0m | 5.0m | 2.5m | 2.5m | 5.0m |
| 品番 | T-ST02N-2610WH | T-ST02N-2620WH | T-ST02N-2630WH | T-ST02N-2650WH | T-ST02-22610WH | T-ST02-22620WH | T-ST02-22630WH | T-ST02-22650WH | T-K1A-2425BK | T-K1A-2425WH | T-K1A-2450WH |
| 価格 | 税込 ¥2,431 | 税込 ¥2,640 | 税込 ¥2,849 | 税込 ¥3,256 | 税込 ¥2,431 | 税込 ¥2,640 | 税込 ¥2,849 | 税込 ¥3,256 | 税込 ¥2,332 | 税込 ¥2,332 | 税込 ¥2,981 |
| JANコード | 4549550103183 | 4549550103190 | 4549550103206 | 4549550103213 | 4953103382107 | 4953103382114 | 4953103382121 | 4953103382138 | 4953103456990 | 4953103457003 | 4953103457010 |
| 仕様 | 絶縁キャップ付 シャッター付 雷ガード 二重被ふく 二重構造 | 絶縁キャップ付 シャッター付 雷ガード 二重被ふく 二重構造 | 絶縁キャップ付 シャッター付 雷ガード 二重被ふく 二重構造 | 絶縁キャップ付 シャッター付 雷ガード 二重被ふく 二重構造 | 絶縁キャップ付 シャッター付 雷ガード 二重被ふく 二重構造 | 絶縁キャップ付 シャッター付 雷ガード 二重被ふく 二重構造 | 絶縁キャップ付 シャッター付 雷ガード 二重被ふく 二重構造 | 絶縁キャップ付 シャッター付 雷ガード 二重被ふく 二重構造 | 絶縁キャップ付 シャッター付 雷ガード 二重被ふく 二重構造 | 絶縁キャップ付 シャッター付 雷ガード 二重被ふく 二重構造 | 絶縁キャップ付 シャッター付 雷ガード 二重被ふく 二重構造 |
| 寸法 | W39×D132×H22.5mm ※コード部分およびプラグ部分を除く | | | | W39×D132×H22.5mm ※コード部分およびプラグ部分を除く | | | | W164.0×D44.0×H25.0mm ※コード部分およびプラグ部分を除く | | |
| 重量 | 約202g | 約270g | 約337g | 約474g | 202g | 270g | 337g | 474g | 308g | 308g | 467g |
| プラグ仕様/定格 | 2P式・スイングプラグ/125V・15A・1500W | | | | 2P式・スイングプラグ/125V・15A・1500W | | | | 2P式・スイングプラグ/125V・15A・1500W | | |
| 材質 | 本体/ABS樹脂、プラグ/PVC、差込口/ユリア樹脂 | | | | 本体/ABS樹脂、プラグ/PVC、差込口/ユリア樹脂 | | | | 本体/ABS樹脂、プラグ/PVC、差込口/ユリア樹脂 | | |

工事ソリューション

ネットワークカメラ

無線LAN/有線LAN/スイッチングハブ

LANケーブル

NAS

ハードディスク/DVD/CDプレーヤー

カスタムPC

ZEROSHOCK タブレット

デジタルカメラ/TV会議システム

USBメモリ

SDメモリーカード

メモリ

リーディングライト

外付けSSD/メモリモジュール

マウス

キーボード/テンキーボード

WEBカメラ

ヘッドセット

スタンドマイク

ドッキングステーション/USBハブ

スキャナ

USB/Type-C/USB延長ケーブル

スマートフォン用ケーブル/変換アダプタ

テレビ用アクセサリ

IEEE1394/プリンターケーブル/SATAケーブル

HDMIケーブル/変換アダプタ

切替器/分配器

電源タップ/ケーブルその他

アクセサリ/耐震用品

OAフィルター

キーボードカバー/ノートPCケーブル/スタンド/冷却用品

クリーナー

マウスパッド

キャリングバッグ/インナーバッグ

カメラアクセ/電子辞書用品

メディアケース

ラベル/用紙

ラック/保管庫/デジタル

サイネージスタンド

スマートフォンケース/フィルム/モバイルバッテリー

車載アクセサリ

スマートフォン用アクセサリ

タブレット用アクセサリ

スピーカー

オーディオプレイヤー用アクセサリ

テレビ用アクセサリ

AVケーブル

アルコールウェット/体組成計

詳しくはWEBをチェック



ケーブル

工事ソリューション

ネットワークカメラ

無線LAN/有線LAN/スイッチングハブ

LANケーブル

NAS

ハードディスク/DVD/CDプレーヤー

カスタムPC

ZEROSHOCKタブレット

デジタルサイネージ/TV会議システム

USBメモリ

SDメモリーカード

メモリ

リーディングライト

外付けSSD/メモリモジュール

マウス

キーボード/テンキーボード

WEBカメラ

ヘッドセット

スタンドマイク

ドッキングステーション/USBハブ

スキャナ

USB/Type-C/USB延長ケーブル

スマートフォン用ケーブル

交換アダプタ

テレビ用アクセサリ

IEEE1394/プリンターケーブル

SATAケーブル

HDMIケーブル/変換アダプタ

切替器/分配器

電源タップ/ケーブルその他

アクセサリ

セキュリティ/耐震用品

OAフィルター

キーボードカバー/ノートPCケース

スタンド/冷却用品

クリーナー

マウスパッド

キャリングバッグ/インナーバッグ

カメラアクセサリ/電子辞書用品

メディアケース

ラベル/用紙

ラック/保護箱/デジタル

サイネージスタンド

スマートフォンケース

フィルム/モバイルバッテリー

車載アクセサリ

スマートフォン用アクセサリ

タブレット用アクセサリ

スピーカー

オーディオプレーヤー用アクセサリ

テレビ用アクセサリ

AVケーブル

アルコールウェットティッシュ

体組成計

電源タップ

電源タップ

雷ガードタップ



コンセント 2P 4口
プラグ 2P

| | | | | |
|----------|--|------|---------------|------|
| 長さ | 2.5m | ホワイト | 5.0m | ホワイト |
| 品番 | T-K3A-2425WH | | T-K3A-2450WH | |
| 価格 | 税込 ¥2,761 | | 税込 ¥3,410 | |
| JANコード | 4953103457065 | | 4953103457072 | |
| 仕様 | 絶縁キャップ 雷ガード 二重被ふく 二重構造 ON/OFF | | | |
| 寸法 | W164.0×D44.0×H31.0mm ※コード部分およびプラグ部分を除く | | | |
| 重量 | 314g | | 473g | |
| プラグ仕様/電圧 | 2P式・スイングプラグ/125V・15A・1500W | | | |
| 材質 | 本体/ABS樹脂、プラグ/PVC、差込口/ユリア樹脂 | | | |

雷ガードタップ



コンセント 2P 4口
プラグ 2P

| | | | | |
|----------|--|------|---------------|------|
| 長さ | 2.5m | ブラック | 2.5m | ホワイト |
| 品番 | T-K5A-2425BK | | T-K5A-2425WH | |
| 価格 | 税込 ¥3,839 | | 税込 ¥3,839 | |
| JANコード | 4953103457119 | | 4953103457126 | |
| 仕様 | 絶縁キャップ 雷ガード 二重被ふく 二重構造 ON/OFF | | | |
| 寸法 | W240.0×D50.0×H32.0mm ※コード部分およびプラグ部分を除く | | | |
| 重量 | 398g | | 398g | |
| プラグ仕様/電圧 | 2P式・スイングプラグ/125V・15A・1500W | | | |
| 材質 | 本体/ABS樹脂、プラグ/PVC、差込口/ユリア樹脂 | | | |

雷ガードタップ



コンセント 2P 4口
プラグ 2P

| | | | | | | |
|----------|--|------|---------------|------|---------------|------|
| 長さ | 2.5m | ブラック | 2.5m | ホワイト | 5.0m | ホワイト |
| 品番 | T-K6A-2425BK | | T-K6A-2425WH | | T-K6A-2450WH | |
| 価格 | 税込 ¥4,059 | | 税込 ¥4,059 | | 税込 ¥4,697 | |
| JANコード | 4953103457171 | | 4953103457188 | | 4953103457195 | |
| 仕様 | 絶縁キャップ 雷ガード シャッター付 二重被ふく 二重構造 ON/OFF | | | | | |
| 寸法 | W240.0×D50.0×H32.0mm ※コード部分およびプラグ部分を除く | | | | | |
| 重量 | 414g | | 414g | | 573g | |
| プラグ仕様/電圧 | 2P式・スイングプラグ/125V・15A・1500W | | | | | |
| 材質 | 本体/ABS樹脂、プラグ/PVC、差込口/ユリア樹脂 | | | | | |

雷ガードタップ



コンセント 2P 4口
プラグ 2P

| | | | | |
|----------|--|------|---------------|------|
| 長さ | 2.5m | ホワイト | 5.0m | ホワイト |
| 品番 | T-K8A-2425WH | | T-K8A-2450WH | |
| 価格 | 税込 ¥4,477 | | 税込 ¥5,137 | |
| JANコード | 4953103457249 | | 4953103457256 | |
| 仕様 | 絶縁キャップ シャッター付 雷ガード 二重被ふく 二重構造 ON/OFF | | | |
| 寸法 | W240.0×D50.0×H32.0mm ※コード部分およびプラグ部分を除く | | | |
| 重量 | 420g | | 579g | |
| プラグ仕様/電圧 | 2P式・スイングプラグ/125V・15A・1500W | | | |
| 材質 | 本体/ABS樹脂、プラグ/PVC、差込口/ユリア樹脂 | | | |

省エネタップ



コンセント 2P 4口
プラグ 2P

| | | | | | | |
|----------|---|------|---------------|------|---------------|------|
| 長さ | 1.0m | ホワイト | 2.0m | ホワイト | 3.0m | ホワイト |
| 品番 | T-E5A-2410WH | | T-E5A-2420WH | | T-E5A-2430WH | |
| 価格 | 税込 ¥3,058 | | 税込 ¥3,256 | | 税込 ¥3,454 | |
| JANコード | 4953103456754 | | 4953103456761 | | 4953103456778 | |
| 仕様 | 絶縁キャップ 二重被ふく 二重構造 ON/OFF | | | | | |
| 寸法 | W240.0×D50.0×H32.0mm ※サイズは、コード部分およびプラグ部分を除きます | | | | | |
| 重量 | 240g | | 366g | | 432g | |
| プラグ仕様/電圧 | 2P式・スイングプラグ/125V・15A・1500W | | | | | |
| 材質 | 本体/ABS樹脂、プラグ/PVC、差込口/ユリア樹脂 | | | | | |

省エネタップ



コンセント 2P 4口
プラグ 2P

| | | | | | | |
|----------|---|------|---------------|------|---------------|------|
| 長さ | 1.0m | ホワイト | 2.0m | ホワイト | 3.0m | ホワイト |
| 品番 | T-E5C-2410WH | | T-E5C-2420WH | | T-E5C-2430WH | |
| 価格 | 税込 ¥3,058 | | 税込 ¥3,256 | | 税込 ¥3,454 | |
| JANコード | 4953103456938 | | 4953103456945 | | 4953103456952 | |
| 仕様 | 絶縁キャップ 二重被ふく 二重構造 ON/OFF | | | | | |
| 寸法 | W195.0×D45.0×H31.5mm ※サイズは、コード部分およびプラグ部分を除きます | | | | | |
| 重量 | 265g | | 330g | | 400g | |
| プラグ仕様/電圧 | 2P式・スイングプラグ/125V・15A・1500W | | | | | |
| 材質 | 本体/ABS樹脂、プラグ/PVC、差込口/ユリア樹脂 | | | | | |

省エネタップ



コンセント 2P 4口
プラグ 2P

| | | | | | | |
|----------|---|------|---------------|------|---------------|------|
| 長さ | 1.0m | ホワイト | 2.0m | ホワイト | 3.0m | ホワイト |
| 品番 | T-E6A-2410WH | | T-E6A-2420WH | | T-E6A-2430WH | |
| 価格 | 税込 ¥3,454 | | 税込 ¥3,663 | | 税込 ¥3,872 | |
| JANコード | 4953103456877 | | 4953103456884 | | 4953103456891 | |
| 仕様 | 絶縁キャップ シャッター付 二重被ふく 二重構造 ON/OFF | | | | | |
| 寸法 | W240.0×D50.0×H32.0mm ※サイズは、コード部分およびプラグ部分を除きます | | | | | |
| 重量 | 316g | | 382g | | 448g | |
| プラグ仕様/電圧 | 2P式・スイングプラグ/125V・15A・1500W | | | | | |
| 材質 | 本体/ABS樹脂、プラグ/PVC、差込口/ユリア樹脂 | | | | | |

省エネタップ



コンセント 2P 4口
プラグ 2P

| | | | | |
|----------|---|------|---------------|------|
| 長さ | 2.0m | ホワイト | 3.0m | ホワイト |
| 品番 | T-E7A-2420WH | | T-E7A-2430WH | |
| 価格 | 税込 ¥3,619 | | 税込 ¥3,839 | |
| JANコード | 4953103456822 | | 4953103456839 | |
| 仕様 | 絶縁キャップ 二重被ふく 二重構造 ON/OFF | | | |
| 寸法 | W240.0×D50.0×H32.0mm ※サイズは、コード部分およびプラグ部分を除きます | | | |
| 重量 | 370g | | 436g | |
| プラグ仕様/電圧 | 2P式・スイングプラグ/125V・15A・1500W | | | |
| 材質 | 本体/ABS樹脂、プラグ/PVC、差込口/ユリア樹脂 | | | |

雷ガードタップ "Color Style" (カラースタイル)



コンセント 2P 4口
プラグ 2P

| | | | | |
|----------|--|------|---------------|------|
| 長さ | 1.0m | ブラウン | 2.0m | ブラウン |
| 品番 | T-BR02-2410BR | | T-BR02-2420BR | |
| 価格 | 税込 ¥2,717 | | 税込 ¥2,860 | |
| JANコード | 4953103261624 | | 4953103261679 | |
| 仕様 | 絶縁キャップ 雷ガード 二重被ふく 二重構造 ON/OFF | | | |
| 寸法 | W240.0×D50.0×H32.0mm ※コード部分およびプラグ部分を除く | | | |
| 重量 | 358g | | 424g | |
| プラグ仕様/電圧 | 2ピン・スイングプラグ/125V・15A・1500W | | | |
| 材質 | 本体/ABS樹脂、プラグ/PVC、差込口/ユリア樹脂 | | | |

シャッタータップ [flecc barra]



コンセント 2P 4口
プラグ 2P

| | | | | |
|----------|----------------------------------|------|----------------|------|
| 長さ | 1.0m | ブラック | 2.0m | ブラック |
| 品番 | T-NFL01-2410BK | | T-NFL01-2420BK | |
| 価格 | 税込 ¥2,640 | | 税込 ¥3,058 | |
| JANコード | 4953103288119 | | 4953103288133 | |
| 仕様 | 絶縁キャップ シャッター付 二重被ふく 二重構造 ON/OFF | | | |
| 寸法 | W33×D115×H25mm ※コード部分およびプラグ部分を除く | | | |
| 重量 | 約170g | | 約235g | |
| プラグ仕様/電圧 | 2P式・スイングプラグ/125V・15A・1500W | | | |
| 材質 | 本体/PC樹脂、プラグ/PVC、差込口/ユリア樹脂 | | | |

シャッタータップ [flecc barra]



コンセント 2P 4口
プラグ 2P

| | | | | |
|----------|----------------------------------|------|----------------|------|
| 長さ | 1.0m | ホワイト | 2.0m | ホワイト |
| 品番 | T-NFL01-2410WH | | T-NFL01-2420WH | |
| 価格 | 税込 ¥2,640 | | 税込 ¥3,058 | |
| JANコード | 4953103288126 | | 4953103288140 | |
| 仕様 | 絶縁キャップ シャッター付 二重被ふく 二重構造 ON/OFF | | | |
| 寸法 | W33×D115×H25mm ※コード部分およびプラグ部分を除く | | | |
| 重量 | 約170g | | 約235g | |
| プラグ仕様/電圧 | 2P式・スイングプラグ/125V・15A・1500W | | | |
| 材質 | 本体/PC樹脂、プラグ/PVC、差込口/ユリア樹脂 | | | |

デザインタップ "roo' t"



コンセント 2P 4口
プラグ 2P

| | | | | |
|----------|----------------------------------|------|---------------|------|
| 長さ | 1.5m | ブラック | 2.5m | ブラック |
| 品番 | AVT-D3-2415BK | | AVT-D3-2425BK | |
| 価格 | 税込 ¥2,849 | | 税込 ¥3,256 | |
| JANコード | 4953103280939 | | 4953103280953 | |
| 仕様 | 絶縁キャップ 二重被ふく シャッター付 二重構造 ON/OFF | | | |
| 寸法 | W28×D150×H23mm ※コード部分およびプラグ部分を除く | | | |
| 重量 | 約183g | | 約223g | |
| プラグ仕様/電圧 | 2ピン・L字型プラグ/125V・15A・1500W | | | |
| 材質 | 本体/ABS樹脂、プラグ/PVC、差込口/ユリア樹脂 | | | |

詳しくはWEBをチェック



※本製品は日本国内の電源を想定して設計されていますので、日本国外ではご使用いただけません。 ※表記価格は全て税込価格です。

電源タップ

デザインタップ “roo’t”



コンセント
2P4口
プラグ
2P

| | | | | |
|----------|----------------------------------|------------|---------------|----------|
| 長さ | 1.5m | ホワイト | 2.5m | ホワイト |
| 品番 | AVT-D3-2415WH | | AVT-D3-2425WH | |
| 価格 | 税込 ¥2,849 | | 税込 ¥3,256 | |
| JANコード | 4953103280946 | | 4953103280960 | |
| 仕様 | 絶縁 キャップ | シャッター 付 | 二重 被ふく | 二重 構造 |
| 寸法 | W28×D150×H23mm ※コード部分およびプラグ部分を除く | | | |
| 重量 | 約183g | | 約223g | |
| プラグ仕様/電圧 | 2ピン・L字型プラグ/125V・15A・1500W | | | |
| 材質 | 本体/ABS樹脂、プラグ/PVC、差込口/ユリア樹脂 | | | |

デザインタップ “roo’t”



コンセント
2P4口
プラグ
2P

| | | | | |
|----------|---------------------------------|------------|---------------|----------|
| 長さ | 1.5m | ブラック | 2.5m | ブラック |
| 品番 | AVT-D4-2415BK | | AVT-D4-2425BK | |
| 価格 | 税込 ¥3,663 | | 税込 ¥4,070 | |
| JANコード | 4953103281011 | | 4953103281035 | |
| 仕様 | 絶縁 キャップ | シャッター 付 | 二重 被ふく | 二重 構造 |
| 寸法 | W80×D80×H24mm ※コード部分およびプラグ部分を除く | | | |
| 重量 | 約204g | | 約244g | |
| プラグ仕様/電圧 | 2ピン・L字型プラグ/125V・15A・1500W | | | |
| 材質 | 本体/ABS樹脂、プラグ/PVC、差込口/ユリア樹脂 | | | |

デザインタップ “roo’t”



コンセント
2P4口
プラグ
2P

| | | | | |
|----------|---------------------------------|------------|---------------|----------|
| 長さ | 1.5m | ホワイト | 2.5m | ホワイト |
| 品番 | AVT-D4-2415WH | | AVT-D4-2425WH | |
| 価格 | 税込 ¥3,663 | | 税込 ¥4,070 | |
| JANコード | 4953103281028 | | 4953103281042 | |
| 仕様 | 絶縁 キャップ | シャッター 付 | 二重 被ふく | 二重 構造 |
| 寸法 | W80×D80×H24mm ※コード部分およびプラグ部分を除く | | | |
| 重量 | 約204g | | 約244g | |
| プラグ仕様/電圧 | 2ピン・L字型プラグ/125V・15A・1500W | | | |
| 材質 | 本体/ABS樹脂、プラグ/PVC、差込口/ユリア樹脂 | | | |

デザインタップ “un modo”



コンセント
2P4口
プラグ
2P

| | | | | |
|----------|---------------------------------|------------|---------------|----------|
| 長さ | 1.0m | ブラック | 1.5m | ブラック |
| 品番 | AVT-D5-2410BK | | AVT-D5-2415BK | |
| 価格 | 税込 ¥2,849 | | 税込 ¥3,058 | |
| JANコード | 4953103302938 | | 4953103302945 | |
| 仕様 | 絶縁 キャップ | シャッター 付 | 二重 被ふく | 二重 構造 |
| 寸法 | W26×D182×H23mm ※コード部分及びプラグ部分を除く | | | |
| 重量 | 約100g | | 約130g | |
| プラグ仕様/電圧 | 2ピン・L字型プラグ/125V・15A・1500W | | | |
| 材質 | 本体/ABS樹脂、プラグ/PVC、差込口/ユリア樹脂 | | | |

デザインタップ Angle



コンセント
2P4口
プラグ
2P

| | | |
|----------|---------------------------------|------------|
| 長さ | 2.0m | ブラック |
| 品番 | AVT-D9-2420BK | |
| 価格 | 税込 ¥3,872 | |
| JANコード | 4953103332966 | |
| 仕様 | 絶縁 キャップ | シャッター 付 |
| 寸法 | W50×D142×H39mm ※コード部分及びプラグ部分を除く | |
| 重量 | 約203g | |
| プラグ仕様/電圧 | 2ピン・L字型プラグ/125V・15A・1500W | |
| 材質 | 本体/ABS樹脂、プラグ/PVC、差込口/ユリア樹脂 | |

デザインタップ Angle



コンセント
2P4口
プラグ
2P

| | | | | |
|----------|---------------------------------|------------|---------------|-----------|
| 長さ | 1.0m | ホワイト | 2.0m | ホワイト |
| 品番 | AVT-D9-2410WH | | AVT-D9-2420WH | |
| 価格 | 税込 ¥3,454 | | 税込 ¥3,872 | |
| JANコード | 4953103332959 | | 4953103332973 | |
| 仕様 | 絶縁 キャップ | シャッター 付 | 雷 ガード | 二重 被ふく |
| 寸法 | W50×D142×H39mm ※コード部分及びプラグ部分を除く | | | |
| 重量 | 約133g | | 約203g | |
| プラグ仕様/電圧 | 2ピン・L字型プラグ/125V・15A・1500W | | | |
| 材質 | 本体/ABS樹脂、プラグ/PVC、差込口/ユリア樹脂 | | | |

TV 用ほり防止シャッター付雷ガードタップ



コンセント
2P4口
プラグ
2P

| | | | | |
|----------|---------------------------------|------------|----------------|-----------|
| 長さ | 2.5m | ブラック | 5.0m | ブラック |
| 品番 | AVT-K6A-2425BK | | AVT-K6A-2450BK | |
| 価格 | 税込 ¥4,059 | | 税込 ¥4,697 | |
| JANコード | 4953103352759 | | 4953103352766 | |
| 仕様 | 絶縁 キャップ | シャッター 付 | 雷 ガード | 二重 被ふく |
| 寸法 | W50×D240×H32mm ※コード部分及びプラグ部分を除く | | | |
| 重量 | 約384g | | 約556g | |
| プラグ仕様/電圧 | 2ピン・スイングプラグ/125V・15A・1500W | | | |
| 材質 | 本体/ABS樹脂、プラグ/PVC、差込口/ユリア樹脂 | | | |

TV 用ほり防止シャッター付タップ



コンセント
2P4口
プラグ
2P

| | | | | |
|----------|-----------------------------------|------------|-----------------|-----------|
| 長さ | 2.5m | ブラック | 5.0m | ブラック |
| 品番 | AVT-ST02-2425BK | | AVT-ST02-2450BK | |
| 価格 | 税込 ¥2,233 | | 税込 ¥2,640 | |
| JANコード | 4953103352803 | | 4953103352810 | |
| 仕様 | 絶縁 キャップ | シャッター 付 | 雷 ガード | 二重 被ふく |
| 寸法 | W39×D126×H22.5mm ※コード部分及びプラグ部分を除く | | | |
| 重量 | 約278g | | 約438g | |
| プラグ仕様/電圧 | 2ピン・スイングプラグ/125V・15A・1500W | | | |
| 材質 | 本体/ABS樹脂、プラグ/PVC、差込口/ユリア樹脂 | | | |

スイングプラグ電源タップ



コンセント
2P4口
プラグ
2P

| | | | | | | |
|----------|------------------------------------|-----------|---------------|----------|---------------|----------|
| 長さ | 1.0m | ホワイト | 2.0m | ホワイト | 3.0m | ホワイト |
| 品番 | T-S02-2410WH | | T-S02-2420WH | | T-S02-2430WH | |
| 価格 | 税込 ¥1,606 | | 税込 ¥1,815 | | 税込 ¥2,024 | |
| JANコード | 4953103381964 | | 4953103381971 | | 4953103381988 | |
| 仕様 | 絶縁 キャップ | 二重 被ふく | 二重 構造 | 雷 ガード | 二重 被ふく | 二重 構造 |
| 寸法 | W39×D126×H22.5mm ※コード部分およびプラグ部分を除く | | | | | |
| 重量 | 176g | | 244g | | 312g | |
| プラグ仕様/電圧 | 2P式・スイングプラグ/125V・15A・1500W | | | | | |
| 材質 | 本体/ABS樹脂、プラグ/PVC、差込口/ユリア樹脂 | | | | | |

シンプル雷タップ



コンセント
2P4口
プラグ
2P

| | | | | | | |
|----------|------------------------------------|----------|---------------|----------|---------------|-----------|
| 長さ | 1.0m | ホワイト | 2.0m | ホワイト | 3.0m | ホワイト |
| 品番 | T-KS02-2410WH | | T-KS02-2420WH | | T-KS02-2430WH | |
| 価格 | 税込 ¥2,013 | | 税込 ¥2,233 | | 税込 ¥2,442 | |
| JANコード | 4953103319226 | | 4953103319233 | | 4953103319240 | |
| 仕様 | 絶縁 キャップ | 雷 ガード | 二重 被ふく | 二重 構造 | 雷 ガード | 二重 被ふく |
| 寸法 | W39×D126×H22.5mm ※コード部分およびプラグ部分を除く | | | | | |
| 重量 | 181g | | 249g | | 317g | |
| プラグ仕様/電圧 | 2P式・スイングプラグ/125V・15A・1500W | | | | | |
| 材質 | 本体/ABS樹脂、プラグ/PVC、差込口/ユリア樹脂 | | | | | |

スタンダード雷 / 磁石タップ



コンセント
2P4口
プラグ
2P

| | | | | | | | | |
|----------|----------------------------------|------------|---------------|-----------|---------------|-----------|---------------|------------|
| 長さ | 1.0m | ホワイト | 2.0m | ホワイト | 3.0m | ホワイト | 5.0m | ホワイト |
| 品番 | T-KM01-2410WH | | T-KM01-2420WH | | T-KM01-2430WH | | T-KM01-2450WH | |
| 価格 | 税込 ¥2,541 | | 税込 ¥2,761 | | 税込 ¥2,981 | | 税込 ¥3,410 | |
| JANコード | 4549550149105 | | 4549550149112 | | 4549550149129 | | 4549550149136 | |
| 仕様 | 絶縁 キャップ | シャッター 付 | 雷 ガード | 二重 被ふく | 二重 構造 | 二重 被ふく | 二重 構造 | マグネット 付 |
| 寸法 | W40×D121×H23mm ※コード部分およびプラグ部分を除く | | | | | | | |
| 重量 | 170g | | 230g | | 290g | | 420g | |
| プラグ仕様/電圧 | 2P式・スイングプラグ/125V・15A・1500W | | | | | | | |
| 材質 | 本体/ABS樹脂、プラグ/PVC、差込口/ユリア樹脂 | | | | | | | |

スイングプラグタップ



コンセント
2P4口
プラグ
2P

| | | | | | | |
|----------|------------------------------------|-----------|---------------|----------|---------------|----------|
| 長さ | 1.0m | ホワイト | 2.0m | ホワイト | 3.0m | ホワイト |
| 品番 | T-S02N-2410WH | | T-S02N-2420WH | | T-S02N-2430WH | |
| 価格 | 税込 ¥1,606 | | 税込 ¥1,815 | | 税込 ¥2,024 | |
| JANコード | 4549550103046 | | 4549550103053 | | 4549550103060 | |
| 仕様 | 絶縁 キャップ | 二重 被ふく | 二重 構造 | 雷 ガード | 二重 被ふく | 二重 構造 |
| 寸法 | W39×D126×H22.5mm ※コード部分およびプラグ部分を除く | | | | | |
| 重量 | 約176g | | 約244g | | 約312g | |
| プラグ仕様/電圧 | 2P式・スイングプラグ/125V・15A・1500W | | | | | |
| 材質 | 本体/ABS樹脂、プラグ/PVC、差込口/ユリア樹脂 | | | | | |

ケーブル

- 工事ソリューション
- ネットワークカメラ
- 無線LAN/有線LAN/スイッチングハブ
- LANケーブル
- NAS
- ハードディスク/DVD/CDプレーヤー
- カスタムPC
- ZEROSHOCK タブレット
- デジタルカメラ/TV会議システム
- USBメモリ
- SDメモリーカード
- メモリ
- リーダライタ
- 外付けSSD/メモリモジュール
- マウス
- キーボード/テンキーボード
- WEBカメラ
- ヘッドセット
- スタンドマイク
- ドッキングステーション/USBハブ
- スキャナ
- USB/Type-C/USB延長ケーブル
- スマートフォン用ケーブル/変換アダプタ
- テレビ用アクセサリ
- IEEE1394/プリンターケーブル/SATAケーブル
- HDMIケーブル/変換アダプタ
- 切替器/分配器
- 電源タップ/ケーブルその他
- アクセサリ
- セキュリティ/耐震用品
- OAフィルター
- キーボードカバー/ノートPCケース/スタンド/冷却用品
- クリーナー
- マウスパッド
- キャリングバッグ/インナーバッグ
- カメラアクセ/電子辞書用品
- メディアケース
- ラベル/用紙
- ラック/保管庫/デジタル
- サイネージスタンド
- スマートフォンケース
- フィルム/モバイルバッテリー
- 車載アクセサリ
- スマートフォン用アクセサリ
- タブレット用アクセサリ
- スピーカー
- オーディオプレイヤー用アクセサリ
- テレビ用アクセサリ
- AVケーブル
- アルコールチェッカー/体組成計

詳しくはWEBをチェック



ケーブル

- 工事ソリューション
- ネットワークカメラ
- 無線LAN/有線LAN/スイッチングハブ
- LANケーブル
- NAS
- ハードディスク/DVD/CDプレーヤー
- カスタムPC
- ZEROSHOCKタブレット
- デジタルサイネージ/TV会議システム
- USBメモリ
- SDメモリーカード
- メモリ
- リーディングライティング
- 外付けSSD/メモリモジュール
- マウス
- キーボード/テンキーボード
- WEBカメラ
- ヘッドセット
- スタンドマイク
- ドッキングステーション/USBハブ
- スキャナ
- USB/Type-C/USB延長ケーブル
- スマートフォン用ケーブル/交換アダプタ
- テレビ用アクセサリ
- IEEE1394/プリンターケーブル/SATAケーブル
- HDMIケーブル/交換アダプタ
- 切替器/分配器
- 電源タップ/ケーブルその他アクセサリ
- セキュリティ/耐震用品
- OAフィルター
- キーボードカバー/ノートPCケーブル/スタンド/冷却用品
- クリーナー
- マウスパッド
- キャンリングバッグ/インナーバッグ
- カメラアクセサリ/電子辞書用品
- メディアケース
- ラベル/用紙
- ラック/保管箱/デジタルサイネージスタンド
- スマートフォンケース/フィルム/モバイルバッテリー
- 車載アクセサリ
- スマートフォン用アクセサリ
- タブレット用アクセサリ
- スピーカー
- オーディオプレイヤー用アクセサリ
- テレビ用アクセサリ
- AVケーブル
- アルコールウェット/体組成計

電源タップ

電源タップ

ほこり防止シャッター付電源タップ

シャッタータップ

シンプル雷タップ(ほこりシャッター付き)



| 長さ | 1.0m | 2.0m | 3.0m | 5.0m | 1.0m | 2.0m | 3.0m | 5.0m | 1.0m | 2.0m | 3.0m | 5.0m |
|----------|------------------------------------|----------------|----------------|----------------|------------------------------------|----------------|----------------|----------------|---------------------------------------|-----------------|-----------------|-----------------|
| 品番 | T-ST02-22410WH | T-ST02-22420WH | T-ST02-22430WH | T-ST02-22450WH | T-ST02N-2410WH | T-ST02N-2420WH | T-ST02N-2430WH | T-ST02N-2450WH | T-KST02-22410WH | T-KST02-22420WH | T-KST02-22430WH | T-KST02-22450WH |
| 価格 | 税込 ¥1,815 | 税込 ¥2,024 | 税込 ¥2,222 | 税込 ¥2,640 | 税込 ¥1,815 | 税込 ¥2,024 | 税込 ¥2,222 | 税込 ¥2,640 | 税込 ¥2,233 | 税込 ¥2,442 | 税込 ¥2,651 | 税込 ¥3,091 |
| JANコード | 4953103382050 | 4953103382077 | 4953103382084 | 4953103382091 | 4549550103145 | 4549550103152 | 4549550103169 | 4549550103176 | 4953103319295 | 4953103319301 | 4953103319318 | 4953103319325 |
| 仕様 | 絶縁キャップ付、シャッター付、二重被ふく、二重構造、ON/OFF | | | | 絶縁キャップ付、シャッター付、二重被ふく、二重構造、ON/OFF | | | | 絶縁キャップ付、シャッター付、雷ガード、二重被ふく、二重構造、ON/OFF | | | |
| 寸法 | W39×D126×H22.5mm ※コード部分およびプラグ部分を除く | | | | W39×D126×H22.5mm ※コード部分およびプラグ部分を除く | | | | W39×D126×H22.5mm ※コード部分およびプラグ部分を除く | | | |
| 重量 | 約176g | | | | 約176g | | | | 約181g | | | |
| プラグ仕様/定額 | 2P式・スイングプラグ/125V・15A・1500W | | | | 2P式・スイングプラグ/125V・15A・1500W | | | | 2P式・スイングプラグ/125V・15A・1500W | | | |
| 材質 | 本体/ABS樹脂、プラグ/PVC、差込口/ユリア樹脂 | | | | 本体/ABS樹脂、プラグ/PVC、差込口/ユリア樹脂 | | | | 本体/ABS樹脂、プラグ/PVC、差込口/ユリア樹脂 | | | |

デザイン回転タップ“hexa”

デザイン回転タップ“hexa”

ACアダプタ用電源延長コード



| 長さ | 1.0m | 2.0m | 1.0m | 2.0m | 0.2m | 0.2m |
|----------|----------------------------------|---------------|----------------------------------|---------------|----------------------------|---------------|
| 品番 | T-HX7-2410BK | T-HX7-2420BK | T-HX7-2410WH | T-HX7-2420WH | T-ADR4WH | T-ADR4BK |
| 価格 | 税込 ¥4,081 | 税込 ¥4,488 | 税込 ¥4,081 | 税込 ¥4,488 | 税込 ¥3,102 | 税込 ¥3,102 |
| JANコード | 4953103345959 | 4953103345973 | 4953103345966 | 4953103345980 | 4953103827097 | 4953103827080 |
| 仕様 | 絶縁キャップ付、二重被ふく、二重構造 | | 絶縁キャップ付、二重被ふく、二重構造 | | 絶縁キャップ付、二重被ふく、二重構造 | |
| 寸法 | W36×D147×H32mm ※コード部分およびプラグ部分を除く | | W36×D147×H32mm ※コード部分およびプラグ部分を除く | | 4.2×7.6mm | |
| 重量 | 約190g | | 約190g | | 236g | |
| プラグ仕様/定額 | 2ピン・L字型プラグ/125V・15A・1500W | | 2ピン・L字型プラグ/125V・15A・1500W | | 2P式・スイングプラグ/125V・15A・1500W | |
| 材質 | 本体/ABS樹脂、プラグ/PVC、差込口/ユリア樹脂 | | 本体/ABS樹脂、プラグ/PVC、差込口/ユリア樹脂 | | 差込口/ユリア樹脂 | |

マイクロタップ

12W USB-A×2 モバイルUSBタップ

15W USB-A×1+USB-C×1 モバイルUSBタップ



| 長さ | ブラック | ホワイト | 0.25m | 0.25m |
|----------|----------------------------|---------------|--|----------------|
| 品番 | AVT-M01-24BK | AVT-M01-24WH | MOT-U12-2302WH | MOT-U13-2302WH |
| 価格 | 税込 ¥1,111 | 税込 ¥1,111 | 税込 ¥5,137 | 税込 ¥6,039 |
| JANコード | 4953103346017 | 4953103346024 | 4549550211420 | 4549550211437 |
| 仕様 | 絶縁キャップ付、二重被ふく | | シャッター付、絶縁キャップ付、二重被ふく | |
| 寸法 | W28×D72×H20mm | | W59×D133×H26mm ※コード部分及びプラグ部分を除く | |
| 重量 | 約50g | | 約165g | |
| プラグ仕様/定額 | 2ピン・スイングプラグ/125V・15A・1500W | | 2P式/AC額125V14A1400Wまで USB入力AC100-240V 50/60Hz USB出力合計12W | |
| 材質 | 本体/ユリア樹脂、差込口/ユリア樹脂 | | 本体/ポリカーボネート樹脂 差込口:ユリア樹脂 プラグ:PVC | |

デスクタップ(一括スイッチ付)

スタンダード雷/磁石タップ

シンプル雷タップ



| 長さ | 2.0m | 1.0m | 2.0m | 3.0m | 5.0m | 1.0m | 2.0m | 3.0m |
|----------|--|--------------------------------|----------------------------|---------------|--------------------------------|--------------------------------|----------------------------|---------------|
| 品番 | T-DK2320CBS | T-KM01-2310WH | T-KM01-2320WH | T-KM01-2330WH | T-KM01-2350WH | T-KS02-2310WH | T-KS02-2320WH | T-KS02-2330WH |
| 価格 | 税込 ¥3,432 | 税込 ¥2,332 | 税込 ¥2,541 | 税込 ¥2,761 | 税込 ¥3,201 | 税込 ¥1,573 | 税込 ¥1,793 | 税込 ¥2,013 |
| JANコード | 4953103072091 | 4549550149068 | 4549550149075 | 4549550149082 | 4549550149099 | 4953103319196 | 4953103319202 | 4953103319219 |
| 仕様 | 絶縁キャップ付、抜け止め、二重被ふく、二重構造、ON/OFF | 絶縁キャップ付、雷ガード、二重被ふく、二重構造、ON/OFF | | | 絶縁キャップ付、雷ガード、二重被ふく、二重構造、ON/OFF | 絶縁キャップ付、雷ガード、二重被ふく、二重構造、ON/OFF | | |
| 寸法 | W55.5×D135.0×H43.5mm ※コード部分およびプラグ部分を除く | | | | | | | |
| 重量 | 約160g | | 約220g | | 約280g | | 約400g | |
| プラグ仕様/定額 | 2P式/125V・15A・1500W | | 2P式・スイングプラグ/125V・15A・1500W | | 2P式・スイングプラグ/125V・15A・1500W | | 2P式・スイングプラグ/125V・15A・1500W | |
| 材質 | 本体/ABS樹脂、プラグ/PVC、差込口/ユリア樹脂 | | 本体/ABS樹脂、プラグ/PVC、差込口/ユリア樹脂 | | 本体/ABS樹脂、プラグ/PVC、差込口/ユリア樹脂 | | 本体/ABS樹脂、プラグ/PVC、差込口/ユリア樹脂 | |

詳しくはWEBをチェック



※本製品は日本国内の電源を想定して設計されていますので、日本国外ではご使用いただけません
※表記価格は全て税込価格です。

電源タップ

電源タップ

シンプル雷タップ(ほこりシャッター付き)

超小型モバイルタップ

超小型モバイルタップ



| | | | | | | | | |
|----------------------------------|-----------------------------------|-----------------|-----------------|----------------------------------|---------------------------------|----------------------------------|---------------------------------|---------------|
| コンセント 2P 3口 プラグ 2P | | | | コンセント 2P 3口 プラグ 2P | | コンセント 2P 3口 プラグ 2P | | |
| 長さ | 1.0m ホワイト | 2.0m ホワイト | 3.0m ホワイト | 5.0m ホワイト | 0.3m ブラック | 0.3m ホワイト | 1.0m ブラック | 1.0m ホワイト |
| 品番 | T-KST02-22310WH | T-KST02-22320WH | T-KST02-22330WH | T-KST02-22350WH | T-M303BK | T-M303WH | T-M310BK | T-M310WH |
| 価格 | 税込 ¥1,793 | 税込 ¥2,013 | 税込 ¥2,233 | 税込 ¥2,651 | 税込 ¥924 | 税込 ¥924 | 税込 ¥1,342 | 税込 ¥1,342 |
| JANコード | 4953103319257 | 4953103319264 | 4953103319271 | 4953103319288 | 4953103288034 | 4953103288041 | 4953103288058 | 4953103288065 |
| 仕様 | 絶縁キャップ付、雷ガード、二重被ふく、二重構造、ほこりシャッター | | | | 二重被ふく | | 二重被ふく | |
| 寸法 | W39×D92×H22.5mm ※コード部分およびプラグ部分を除く | | | | W29×D70×H21mm ※コード部分およびプラグ部分を除く | | W29×D70×H21mm ※コード部分およびプラグ部分を除く | |
| 重量 | 161g | 229g | 295g | 429g | 約58g | 約58g | 約100g | 約100g |
| プラグ仕様/電圧 | 2P式・スイングプラグ/125V・15A・1500W | | | | 2ピン/125V・15A・1500W | | 2ピン/125V・15A・1500W | |
| 材質 | 本体/ABS樹脂、プラグ/PVC、差込口/ユリア樹脂 | | | | 本体(差込ロータイプ)/ユリア樹脂、プラグ/PVC | | 本体(差込ロータイプ)/ユリア樹脂、プラグ/PVC | |

スイングプラグタップ

スイングプラグ電源タップ

シャッタータップ



| | | | | | | | | | | |
|----------------------------------|-----------------------------------|---------------|---------------|-----------------------------------|---------------|---------------|-----------------------------------|----------------|----------------|----------------|
| コンセント 2P 3口 プラグ 2P | | | | コンセント 2P 3口 プラグ 2P | | | コンセント 2P 3口 プラグ 2P | | | |
| 長さ | 1.0m ホワイト | 2.0m ホワイト | 3.0m ホワイト | 1.0m ホワイト | 2.0m ホワイト | 3.0m ホワイト | 1.0m ホワイト | 2.0m ホワイト | 3.0m ホワイト | 5.0m ホワイト |
| 品番 | T-S02N-2310WH | T-S02N-2320WH | T-S02N-2330WH | T-S02-2310WH | T-S02-2320WH | T-S02-2330WH | T-ST02N-2310WH | T-ST02N-2320WH | T-ST02N-2330WH | T-ST02N-2350WH |
| 価格 | 税込 ¥1,199 | 税込 ¥1,408 | 税込 ¥1,606 | 税込 ¥1,133 | 税込 ¥1,331 | 税込 ¥1,529 | 税込 ¥1,408 | 税込 ¥1,606 | 税込 ¥1,815 | 税込 ¥2,222 |
| JANコード | 4549550103015 | 4549550103022 | 4549550103039 | 4953103381933 | 4953103381940 | 4953103381957 | 4549550103107 | 4549550103114 | 4549550103121 | 4549550103138 |
| 仕様 | 絶縁キャップ、二重被ふく、二重構造、ほこりシャッター | | | 絶縁キャップ、二重被ふく、二重構造 | | | 絶縁キャップ、二重被ふく、二重構造、ほこりシャッター | | | |
| 寸法 | W39×D92×H22.5mm ※コード部分およびプラグ部分を除く | | | W39×D92×H22.5mm ※コード部分およびプラグ部分を除く | | | W39×D92×H22.5mm ※コード部分およびプラグ部分を除く | | | |
| 重量 | 約156g | 約224g | 約290g | 156g | 224g | 290g | 約156g | 約224g | 約290g | 約424g |
| プラグ仕様/電圧 | 2P式・スイングプラグ/125V・15A・1500W | | | 2P式・スイングプラグ/125V・15A・1500W | | | 2P式・スイングプラグ/125V・15A・1500W | | | |
| 材質 | 本体/ABS樹脂、プラグ/PVC、差込口/ユリア樹脂 | | | 本体/ABS樹脂、プラグ/PVC、差込口/ユリア樹脂 | | | 本体/ABS樹脂、プラグ/PVC、差込口/ユリア樹脂 | | | |

ほこり防止シャッター付電源タップ

マイクロタップ

電源タップ



| | | | | | | | | | |
|----------------------------------|-----------------------------------|----------------|----------------|----------------------------------|----------------------------|--|--------------------|----------------------------------|--|
| コンセント 2P 3口 プラグ 2P | | | | コンセント 2P 3口 プラグ 2P | | EU RoHS 指令準拠 コンセント 2P 3口 プラグ 2P | | コンセント 2P 3口 プラグ 2P | |
| 長さ | 1.0m ホワイト | 2.0m ホワイト | 3.0m ホワイト | 5.0m ホワイト | ブラック | ホワイト | ブラック | ホワイト | |
| 品番 | T-ST02-22310WH | T-ST02-22320WH | T-ST02-22330WH | T-ST02-22350WH | AVT-M01-23BK | AVT-M01-23WH | T-TR02-2300BK | T-TR02-2300WH | |
| 価格 | 税込 ¥1,408 | 税込 ¥1,606 | 税込 ¥1,815 | 税込 ¥2,222 | 税込 ¥990 | 税込 ¥990 | 税込 ¥627 | 税込 ¥627 | |
| JANコード | 4953103382022 | 4953103382039 | 4953103382046 | 4953103382053 | 4953103345997 | 4953103346000 | 4953103276789 | 4953103276796 | |
| 仕様 | 絶縁キャップ、二重被ふく、二重構造、ほこりシャッター | | | | 絶縁キャップ | | | | |
| 寸法 | W39×D92×H22.5mm ※コード部分およびプラグ部分を除く | | | | W28×D58×H20mm | | W30×D58×H22mm | | |
| 重量 | 156g | 224g | 290g | 424g | 約40g | 約40g | 42g | 42g | |
| プラグ仕様/電圧 | 2P式・スイングプラグ/125V・15A・1500W | | | | 2ピン・スイングプラグ/125V・15A・1500W | | 2ピン/125V・15A・1500W | | |
| 材質 | 本体/ABS樹脂、プラグ/PVC、差込口/ユリア樹脂 | | | | 本体/ユリア樹脂、差込口/ユリア樹脂 | | 本体/ユリア樹脂、差込口/ユリア樹脂 | | |

電源タップ

電源タップ

電源タップ



| | | | | | | |
|----------------------------------|--------------------|----------------------------------|--------------------|----------------------------------|--------------------|---------------|
| コンセント 2P 3口 プラグ 2P | | コンセント 2P 3口 プラグ 2P | | コンセント 2P 3口 プラグ 2P | | |
| 長さ | ブラック | ホワイト | ブラック | ホワイト | ブラック | ホワイト |
| 品番 | T-TR01-2300BK | T-TR01-2300WH | T-TR03-2300BK | T-TR03-2300WH | T-TR04-2300BK | T-TR04-2300WH |
| 価格 | 税込 ¥583 | 税込 ¥583 | 税込 ¥715 | 税込 ¥715 | 税込 ¥660 | 税込 ¥660 |
| JANコード | 4953103276718 | 4953103276772 | 4953103276802 | 4953103276819 | 4953103276826 | 4953103276833 |
| 仕様 | 絶縁キャップ | | 絶縁キャップ | | 絶縁キャップ | |
| 寸法 | W30×D49×H26mm | | W68×D48×H14mm | | W29×D73×H27mm | |
| 重量 | 40g | 40g | 58g | 58g | 59g | 59g |
| プラグ仕様/電圧 | 2ピン/125V・15A・1500W | | 2ピン/125V・15A・1500W | | 2ピン/125V・15A・1500W | |
| 材質 | 本体/ユリア樹脂、差込口/ユリア樹脂 | | 本体/ユリア樹脂、差込口/ユリア樹脂 | | 本体/ユリア樹脂、差込口/ユリア樹脂 | |

ケーブル

- 工事ソリューション
- ネットワークカメラ
- 無線LAN/有線LAN/スイッチングハブ
- LANケーブル
- NAS
- ハードディスク/DVD/CDプレーヤー
- カスタムPC
- ZEROSHOCK タブレット
- デジタルカメラ/TV会議システム
- USBメモリ
- SDメモリーカード
- メモリ
- リーダライタ
- 外付けSSD/メモリモジュール
- マウス
- キーボード/テンキーボード
- WEBカメラ
- ヘッドセット
- スタンドマイク
- ドッキングステーション/USBハブ
- スキャナ
- USB/Type-C/USB延長ケーブル
- スマートフォン用ケーブル/変換アダプタ
- テレビ用アクセサリ
- IEEE1394/プリンターケーブル/SATAケーブル
- HDMIケーブル/変換アダプタ
- 切替器/分配器
- 電源タップ/ケーブルその他
- アクセサリ
- セキュリティ/耐震用品
- OAフィルター
- キーボードカバー/ノートPCケーブル/スタンド/冷却用品
- クリーナー
- マウスパッド
- キャリングバッグ/インナーバッグ
- カメラアクセ/電子辞書用品
- メディアケース
- ラベル/用紙
- ラック/保管庫/デジタル
- サインスタンド
- スマートフォンケース/フィルム/モバイルバッテリー
- 車載アクセサリ
- スマートフォン用アクセサリ
- タブレット用アクセサリ
- スピーカー
- オーディオプレーヤー用アクセサリ
- テレビ用アクセサリ
- AVケーブル
- アルコールウェット/体組成計

詳しくはWEBをチェック



ケーブル

工事ソリューション

ネットワークカメラ

無線LAN/有線LAN/スイッチングハブ

LANケーブル

NAS

ハードディスク/DVD/CDプレーヤー

カスタムPC

ZEROSHOCK タブレット

デジタルサイネージ/TV会議システム

USBメモリ

SDメモリーカード

メモリ

リーダライタ

外付けSSD/メモリモジュール

マウス

キーボード/テンキーボード

WEBカメラ

ヘッドセット

スタンドマイク

ドッキングステーション/USBハブ

スキャナ

USB/Type-C/USB延長ケーブル

スマートフォン用ケーブル/変換アダプタ

テレビ用アクセサリ

IEEE1394/プリンターケーブル/SATAケーブル

HDMIケーブル/変換アダプタ

切替器/分配器

電源タップ/ケーブルその他アクセサリ

セキュリティ/耐震用品

OAフィルター

キーボードカバー/ノートPCケース/スタンド/冷却用品

クリーナー

マウスパッド

キャリングバッグ/インナーバッグ

カメラアクセサリ/電子辞書用品

メディアケース

ラベル/用紙

ラック/保護庫/デジタル

サイネージスタンド

スマートフォンケース/フィルム/モバイルバッテリー

車載アクセサリ

スマートフォン用アクセサリ

タブレット用アクセサリ

スピーカー

オーディオプレイヤー用アクセサリ

テレビ用アクセサリ

AVケーブル

アルコールウェット/体組成計

電源タップ

電源タップ

電源タップ

電源タップ

トリプルタップ(雷ガード付き)



コンセント 2P 3口
プラグ 2P



コンセント 2P 3口
プラグ 2P



コンセント 2P 3口
プラグ 2P



コンセント 2P 3口
プラグ 2P

| | | | | |
|----------|----------------------|----------------------|--------------------|----------------------------|
| 長さ | ホワイト | ホワイト | ホワイト | ホワイト |
| 品番 | T-TR05-2300WH | T-TR06-2300WH | T-KTR01WH | T-KTR04WH |
| 価格 | 税込 ¥792 | 税込 ¥825 | 税込 ¥1,199 | 税込 ¥1,320 |
| JANコード | 4953103276857 | 4953103276871 | 4953103321595 | 4953103321625 |
| 仕様 | 絶縁キャップ 二重構造 | | 絶縁キャップ 雷ガード LED | 絶縁キャップ 雷ガード LED |
| 寸法 | W88×D46×H14mm | W45×D83×H26mm | W48.5×D23×H41mm | W77×D14×H54.5mm |
| 重量 | 66g | 93g | 約45g | 約62g |
| プラグ仕様/電圧 | 2ピン/125V・15A・1500W | 2ピン/125V・15A・1500W | 2ピン/125V・15A・1500W | 2ピン・スイングプラグ/125V・15A・1500W |
| 材質 | 本体:ユリア樹脂、差込口:ユリア樹脂 | 本体:ユリア樹脂、差込口:ユリア樹脂 | 本体/ユリア樹脂、差込口/ユリア樹脂 | 本体/ユリア樹脂、差込口/ユリア樹脂 |

シャッター雷ガード付クリップタップ

OAタップ(雷サージ対応)

ACアダプタ用電源延長コード



コンセント 2P 3口
プラグ 2P



コンセント 2P 2口
プラグ 2P



コンセント 2P 2口
プラグ 2P

| | | | | | | | |
|----------|----------------------------------|------------------------|------------------------|------------------------|-------------------------------|----------------------------|------------------|
| 長さ | 2.5m ブラック | 2.5m ブラウン | 2.5m ホワイト | 5.0m ブラック | ホワイト | 0.2m ホワイト | 0.2m ブラック |
| 品番 | T-KF03-2325BK | T-KF03-2325BR | T-KF03-2325WH | T-KF03-2350BK | KT-180 | T-ADR3WH | T-ADR3BK |
| 価格 | 税込 ¥3,619 | 税込 ¥3,619 | 税込 ¥3,619 | 税込 ¥4,279 | 税込 ¥1,155 | 税込 ¥1,925 | 税込 ¥1,925 |
| JANコード | 4549550207584 | 4549550207591 | 4549550207607 | 4549550207614 | 4953103714670 | 4953103827073 | 4953103827066 |
| 仕様 | 絶縁キャップ シャッター 雷ガード 二重構造 | 絶縁キャップ シャッター 雷ガード 二重構造 | 絶縁キャップ シャッター 雷ガード 二重構造 | 絶縁キャップ シャッター 雷ガード 二重構造 | 雷サージ対応 | 絶縁キャップ 二重構造 | 絶縁キャップ 二重構造 |
| 寸法 | W110×D140×H80mm ※コード部分及びプラグ部分を除く | | | | W67.0×D43.0×H17.0mm ※プラグ部分を除く | 4.2×7.6mm | |
| 重量 | 約300g | 約300g | 約300g | 約460g | 56g | 130g | 130g |
| プラグ仕様/電圧 | 2ピン/125V・15A・1500Wまで | | | | 2P式/125V・15A・1500W | 2P式・スイングプラグ/125V・15A・1500W | |
| 材質 | 本体/ABS樹脂、プラグ/PVC、差込口/ユリア樹脂 | | | | 差込口/ユリア樹脂 | 差込口/ユリア樹脂 | |

スイッチタップ(雷ガード付き)

マグネット付き電源延長コード

ネジ固定機構付き電源延長コード



コンセント 2P 2口
プラグ 2P

コンセント 2P 1口
プラグ 2P



コンセント 2P 1口
プラグ 2P



コンセント 2P 1口
プラグ 2P

| | | | | | | |
|----------|------------------------|------------------------|----------------------------|----------------------------|----------------------------|----------------------------|
| 長さ | ホワイト | ホワイト | 2.5m ホワイト | 5.0m ホワイト | 2.5m ホワイト | 5.0m ホワイト |
| 品番 | T-KTR03WH | T-KTR02WH | T-X01M-2125WH | T-X01M-2150WH | T-X01S-2125WH | T-X01S-2150WH |
| 価格 | 税込 ¥1,815 | 税込 ¥1,606 | 税込 ¥2,167 | 税込 ¥2,838 | 税込 ¥2,167 | 税込 ¥2,838 |
| JANコード | 4953103321618 | 4953103321601 | 4549550251587 | 4549550251594 | 4549550251600 | 4549550251617 |
| 仕様 | 絶縁キャップ 雷ガード ON/OFF LED | 絶縁キャップ 雷ガード ON/OFF LED | マグネット付 シャッター付 絶縁キャップ 二重構造 | マグネット付 シャッター付 絶縁キャップ 二重構造 | ネジ固定機構付 絶縁キャップ 二重構造 | ネジ固定機構付 絶縁キャップ 二重構造 |
| 寸法 | W35×D22.5×H70mm | W35×D22.5×H70mm | W33×D60×H24mm | W33×D60×H24mm | W48×D60×H23mm | W48×D60×H23mm |
| 重量 | 約60g | 約61g | 225g | 379g | 228g | 381g |
| プラグ仕様/電圧 | 2ピン/125V・15A・1500W | 2ピン/125V・15A・1500W | 2P式・スイングプラグ/125V/15A/1500W | 2P式・スイングプラグ/125V/15A/1500W | 2P式・スイングプラグ/125V/15A/1500W | 2P式・スイングプラグ/125V/15A/1500W |
| 材質 | 本体/ユリア樹脂、差込口/ユリア樹脂 | 本体/ユリア樹脂、差込口/ユリア樹脂 | PVC樹脂、ユリア樹脂、ポリカーボネート樹脂 | PVC樹脂、ユリア樹脂、ポリカーボネート樹脂 | PVC樹脂、ユリア樹脂、ポリカーボネート樹脂 | PVC樹脂、ユリア樹脂、ポリカーボネート樹脂 |

ACアダプタ用電源延長コード

2ピンプラグ電源延長コード

USBタップ(横向き)



コンセント 2P 1口
プラグ 2P



コンセント 2P 1口
プラグ 2P



コンセント 2P 1口
プラグ 2P

| | | | | | | |
|----------|----------------------------|-----------------|--------------------------------|--------------------|--------------------|---|
| 長さ | 0.1m ホワイト | 0.1m ブラック | 0.1m <small>お得な3本入りモデル</small> | 3.0m | 5.0m | ホワイト |
| 品番 | T-ADR1WH | T-ADR1BK | T-ADR1WHX3 | T-E2230 | T-E2250 | MOT-U04-2122WH |
| 価格 | 税込 ¥957 | 税込 ¥957 | 税込 ¥2,310 | 税込 ¥1,287 | 税込 ¥1,573 | 税込 ¥3,575 |
| JANコード | 4953103827042 | 4953103827035 | 4953103827059 | 4953103079007 | 4953103079014 | 4953103499393 |
| 仕様 | 絶縁キャップ 二重構造 | 絶縁キャップ 二重構造 | 絶縁キャップ 二重構造 | 二重構造 | 二重構造 | 絶縁キャップ 二重構造 |
| 寸法 | 4.2×7.6mm | | 64g | 230g | 345g | W35.3×D91.0×H37.5mm ※プラグ部分を除く |
| 重量 | 64g | 64g | 64g | 230g | 345g | 約75g |
| プラグ仕様/電圧 | 2P式・スイングプラグ/125V・15A・1500W | | 差込口/ユリア樹脂 | 2P式/125V・15A・1500W | 2P式/125V・15A・1500W | 2ピン・スイングプラグ/125V・14A・1400W、USB-Aポート×2/5V・2.1A |
| 材質 | 差込口/ユリア樹脂 | | 差込口/ユリア樹脂 | 差込口/ユリア樹脂 | 差込口/ユリア樹脂 | 本体/PC、AC 差込口/ユリア樹脂 |

詳しくはWEBをチェック



※本製品は日本国内の電源を想定して設計されていますので、日本国外ではご使用いただけません

※表記価格は全て税込価格です。

電源タップ

USBタップ(横向き)

スマホ3台・PC1台に対応
3ポート



コンセント 2P 1口
プラグ 2P

USBタップ(縦向き)

スマホ2台・PC1台に対応
2ポート



コンセント 2P 1口
プラグ 2P

USBタップ(縦向き)

スマホ3台・PC1台に対応
3ポート



コンセント 2P 1口
プラグ 2P

| | | | | | | |
|----------|---|----------------|---|----------------|---|--|
| 長さ | ブラック | ホワイト | ホワイト | ブラック | ホワイト | |
| 品番 | MOT-U04-2132BK | MOT-U04-2132WH | MOT-U05-2122WH | MOT-U05-2132BK | MOT-U05-2132WH | |
| 価格 | 税込 ¥4,015 | 税込 ¥4,015 | 税込 ¥3,575 | 税込 ¥4,015 | 税込 ¥4,015 | |
| JANコード | 495310349447 | 495310349430 | 495310349478 | 495310349522 | 495310349515 | |
| 仕様 | 絶縁キャップ 二重構造 | 絶縁キャップ 二重構造 | 絶縁キャップ 二重構造 | 絶縁キャップ 二重構造 | 絶縁キャップ 二重構造 | |
| 寸法 | W35.3×D91.0×H37.5mm ※プラグ部分を除く | | W40.5×D86.5×H37.5mm ※プラグ部分を除く | | W40.5×D86.5×H37.5mm ※プラグ部分を除く | |
| 重量 | 約78g | | 約78g | | 約81g | |
| プラグ仕様/定格 | 2ピン・スイングプラグ/125V・14A・1400W、USB-Aポート×3/5V・2.1A | | 2ピン・スイングプラグ/125V・14A・1400W、USB-Aポート×2/5V・2.1A | | 2ピン・スイングプラグ/125V・14A・1400W、USB-Aポート×3/5V・2.1A | |
| 材質 | 本体/PC、AC 差込口/ユリア樹脂 | | 本体/PC、AC 差込口/ユリア樹脂 | | 本体/PC、AC 差込口/ユリア樹脂 | |

USBタップ(ケーブル付き)

スマホ3台・PC1台に対応
3ポート



コンセント 2P 1口
プラグ 2P

USBタップ(ケーブル付き)

スマホ4台・PC1台に対応
4ポート



コンセント 2P 1口
プラグ 2P

8口3種2mコードBOX型磁石タップ



コンセント 3P 8口
プラグ 3P

EU RoHS 指令準拠
環境配慮パッケージ

| | | | |
|----------|---|----------------|--|
| 長さ | 0.6m | 0.6m | 2.0m |
| 品番 | MOT-U06-2134WH | MOT-U06-2144WH | T-H0520KFR |
| 価格 | 税込 ¥5,137 | 税込 ¥5,599 | 税込 ¥12,540 |
| JANコード | 4953103274952 | 4953103274983 | 4549550203296 |
| 仕様 | 絶縁キャップ 二重構造 | 絶縁キャップ 二重構造 | 絶縁キャップ 雷ガード 抜け止め 二重構造 差込口付 壁掛けフック ON/OFF |
| 寸法 | W55.0×D77.0×H27.1mm ※コード部分を除く | | W284×D100×H40mm ※本体のみ |
| 重量 | 約145g | | 約800g |
| プラグ仕様/定格 | 2ピン・スイングプラグ/125V・14A・1400W、USB-Aポート×3/5V・3.1A | | 3ピン/125V・15A・1500W |
| 材質 | 本体/PC、AC 差込口/ユリア樹脂、コード/VFF | | 本体/ABS樹脂、プラグ/PVC、差込口/ユリア樹脂 |

8口3種2mコードBOX型磁石タップ



コンセント 3P 8口
プラグ 3P

EU RoHS 指令準拠
環境配慮パッケージ

8口3種2mコードBOX型磁石タップ



コンセント 3P 8口
プラグ 3P

EU RoHS 指令準拠
環境配慮パッケージ

8口3種2mコードBOX型磁石タップ



コンセント 3P 8口
コンセント 2P 1口
プラグ 3P

EU RoHS 指令準拠
環境配慮パッケージ

| | | | |
|----------|--|--|--|
| 長さ | 2.0m | 2.0m | 2.0m |
| 品番 | T-H0520SKFR | T-H0520SR | T-H0520TSKFR |
| 価格 | 税込 ¥10,164 | 税込 ¥7,854 | 税込 ¥12,540 |
| JANコード | 4549550203302 | 4549550203319 | 4549550203326 |
| 仕様 | 絶縁キャップ 雷ガード 抜け止め 二重構造 差込口付 壁掛けフック ON/OFF | 絶縁キャップ 雷ガード 抜け止め 二重構造 差込口付 壁掛けフック ON/OFF | 絶縁キャップ 雷ガード 抜け止め 二重構造 差込口付 壁掛けフック ON/OFF |
| 寸法 | W284×D100×H40mm ※本体のみ | | |
| 重量 | 約740g | | |
| プラグ仕様/定格 | 3ピン/125V・15A・1500W | | |
| 材質 | 本体/ABS樹脂、プラグ/PVC、差込口/ユリア樹脂 | | |

8口3種2mコードBOX型磁石タップ



コンセント 3P 8口
コンセント 2P 1口
プラグ 3P

EU RoHS 指令準拠
環境配慮パッケージ

8口3種2mコードロング型磁石タップ



コンセント 3P 8口
プラグ 3P

EU RoHS 指令準拠
環境配慮パッケージ

8口3種2mコードロング型磁石タップ



コンセント 3P 8口
プラグ 3P

EU RoHS 指令準拠
環境配慮パッケージ

| | | | |
|----------|--|--|--|
| 長さ | 2.0m | 2.0m | 2.0m |
| 品番 | T-H0520TSR | T-H0620KFR | T-H0620SKFR |
| 価格 | 税込 ¥10,164 | 税込 ¥10,164 | 税込 ¥11,330 |
| JANコード | 4549550203333 | 4549550203340 | 4549550203357 |
| 仕様 | 絶縁キャップ 雷ガード 抜け止め 二重構造 差込口付 壁掛けフック ON/OFF | 絶縁キャップ 雷ガード 抜け止め 二重構造 差込口付 壁掛けフック ON/OFF | 絶縁キャップ 雷ガード 抜け止め 二重構造 差込口付 壁掛けフック ON/OFF |
| 寸法 | W284×D100×H40mm ※本体のみ | | |
| 重量 | 約1010g | | |
| プラグ仕様/定格 | 3ピン/125V・15A・1500W | | |
| 材質 | 本体/ABS樹脂、プラグ/PVC、差込口/ユリア樹脂 | | |

ケーブル

- 工事ソリューション
- ネットワークカメラ
- 無線LAN/有線LAN/スイッチングハブ
- LANケーブル
- NAS
- ハードディスク/DVD/CDプレーヤー
- カスタムPC
- ZEROSHOCK タブレット
- デジタルカメラ/TV会議システム
- USBメモリ
- SDメモリーカード
- メモリリーダライタ
- 外付けSSD/メモリモジュール
- マウス
- キーボード/テンキーボード
- WEBカメラ
- ヘッドセット
- スタンドマイク
- ドッキングステーション/USBハブ
- スキャナ
- USB/Type-C/USB延長ケーブル
- スマートフォン用ケーブル/変換アダプタ
- テレビ用アクセサリ
- IEEE1394/プリンターケーブル/SATAケーブル
- HDMIケーブル/変換アダプタ
- 切替器/分配器
- 電源タップ/ケーブルその他
- アクセサリ
- セキュリティ/耐震用品
- OAフィルター
- キーボードカバー/ノートPCケース/スタンド/冷却用品
- クリーナー
- マウスパッド
- キャリングバッグ/インナーバッグ
- カメラアクセ/電子辞書用品
- メディアケース
- ラベル/用紙
- ラック/保管庫/デジタル
- サイネージスタンド
- スマートフォンケース
- フィルム/モバイルバッテリー
- 車載アクセサリ
- スマートフォン用アクセサリ
- タブレット用アクセサリ
- スピーカー
- オーディオプレーヤー用アクセサリ
- テレビ用アクセサリ
- AVケーブル
- アルコールチェッカー/体組成計

詳しくはWEBをチェック



ケーブル

- 工事ソリューション
- ネットワークカメラ
- 無線LAN有線LAN/スイッチングハブ
- LANケーブル
- NAS
- ハードディスク/DVD/CDプレーヤー
- カスタムPC
- ZEROSHOCKタブレット
- デジタルサイン/TV会議システム
- USBメモリ
- SDメモリーカード
- メモリ
- リーダライタ
- 外付けSSD/メモリモジュール
- マウス
- キーボード/テンキーボード
- WEBカメラ
- ヘッドセット
- スタンドマイク
- ドッキングステーション/USBハブ
- スキャナ
- USB/Type-C/USB延長ケーブル
- スマートフォン用ケーブル/交換アダプタ
- テレビ用アクセサリ
- IEEE1394/プリンターケーブル/SATAケーブル
- HDMIケーブル/変換アダプタ
- 切替器/分配器
- 電源タップ/ケーブルその他アクセサリ
- セキュリティ/耐震用品
- OAフィルター
- キーボードカバー/ノートPCケーブル/スタンド/冷却用品
- クリーナー
- マウスパッド
- キャンプバッグ/インナーバッグ
- カメラアクセサリ/電子辞書用品
- メディアケース
- ラベル/用紙
- ラック/保管庫/デジタルサイン/スタンド
- スマートフォンケース/フィルム/モバイルバッテリー
- 車載アクセサリ
- スマートフォン用アクセサリ
- タブレット用アクセサリ
- スピーカー
- オーディオプレイヤー用アクセサリ
- テレビ用アクセサリ
- AVケーブル
- アルコール抹布/体組成計

電源タップ

電源タップ

8口3極 2m コードロング型磁石タップ



コンセント **3P 8口** プラグ **3P** EU RoHS 指令準拠 環境配慮 パッケージ

8口3極 2m コードロング型磁石タップ



コンセント **3P 8口** コンセント **2P 1口** プラグ **3P** EU RoHS 指令準拠 環境配慮 パッケージ

8口3極 2m コードロング型磁石タップ



コンセント **3P 8口** コンセント **2P 1口** プラグ **3P** EU RoHS 指令準拠 環境配慮 パッケージ

| 長さ | 2.0m | 2.0m | 2.0m |
|----------|---|--|---|
| 品番 | T-H0620SR | T-H0620TSKFR | T-H0620TSR |
| 価格 | 税込 ¥7,854 | 税込 ¥12,540 | 税込 ¥9,009 |
| JANコード | 4549550203364 | 4549550203371 | 4549550203368 |
| 仕様 | 3P 2P 絶縁キャップ 抜け止め 二重被ふく 二重構造 マグネット付 壁掛けフック ON/OFF | 3P 2P 絶縁キャップ 雷ガード 抜け止め 二重被ふく 二重構造 マグネット付 壁掛けフック ON/OFF | 3P 2P 絶縁キャップ 抜け止め 二重被ふく 二重構造 マグネット付 壁掛けフック ON/OFF |
| 寸法 | W504×D54×H40mm ※本体のみ | W504×D54×H40mm ※本体のみ | W419×D44×H26mm ※本体のみ |
| 重量 | 約755g | 約1070g | 約1060g |
| プラグ仕様/定格 | 3ピン/125V・15A・1500W | 3ピン/125V・15A・1500W | 3ピン/125V・15A・1500W |
| 材質 | 本体/ABS樹脂、プラグ/PVC、差込口/ユリア樹脂 | 本体/ABS樹脂、プラグ/PVC、差込口/ユリア樹脂 | 本体/ABS樹脂、プラグ/PVC、差込口/ユリア樹脂 |

EU RoHS 指令準拠 二重構造工事用タップ

EU RoHS 指令準拠 二重構造工事用タップ

EU RoHS 指令準拠 二重構造工事用タップ



コンセント **3P 8口** プラグ **3P** EU RoHS 指令準拠 環境配慮 パッケージ



コンセント **3P 8口** プラグ **3P** EU RoHS 指令準拠 環境配慮 パッケージ



コンセント **3P 8口** プラグ **3P** EU RoHS 指令準拠 環境配慮 パッケージ

| 長さ | 1.0m | 3.0m | 5.0m | 1.0m | 3.0m | 5.0m | 1.0m | 3.0m | 5.0m |
|----------|------------------------------------|------------------------------------|------------------------------------|------------------------------------|------------------------------------|------------------------------------|--|--|--|
| 品番 | T-WHRM3810LG/RS | T-WHRM3830LG/RS | T-WHRM3850LG/RS | T-WHRM3810NN/RS | T-WHRM3830NN/RS | T-WHRM3850NN/RS | T-WRM3810LG/RS | T-WRM3830LG/RS | T-WRM3850LG/RS |
| 価格 | 税込 ¥7,216 | 税込 ¥7,810 | 税込 ¥8,426 | 税込 ¥6,864 | 税込 ¥7,458 | 税込 ¥8,008 | 税込 ¥9,108 | 税込 ¥10,098 | 税込 ¥10,978 |
| JANコード | 4549550191395 | 4549550191418 | 4549550191432 | 4549550191401 | 4549550191425 | 4549550191449 | 4953103685505 | 4953103685512 | 4953103685529 |
| 仕様 | 抜け止め 二重被ふく 二重構造 マグネット付 壁掛けフック LED | 抜け止め 二重被ふく 二重構造 マグネット付 壁掛けフック LED | 抜け止め 二重被ふく 二重構造 マグネット付 壁掛けフック LED | 二重被ふく 二重構造 マグネット付 壁掛けフック LED | 二重被ふく 二重構造 マグネット付 壁掛けフック LED | 二重被ふく 二重構造 マグネット付 壁掛けフック LED | 絶縁キャップ 抜け止め アース端子 二重被ふく 二重構造 マグネット付 壁掛けフック LED | 絶縁キャップ 抜け止め アース端子 二重被ふく 二重構造 マグネット付 壁掛けフック LED | 絶縁キャップ 抜け止め アース端子 二重被ふく 二重構造 マグネット付 壁掛けフック LED |
| 寸法 | W419×D43.5×H26mm ※コード部分およびプラグ部分を除く | W419×D43.5×H26mm ※コード部分およびプラグ部分を除く | W419×D43.5×H26mm ※コード部分およびプラグ部分を除く | W419×D43.5×H26mm ※コード部分およびプラグ部分を除く | W419×D43.5×H26mm ※コード部分およびプラグ部分を除く | W419×D43.5×H26mm ※コード部分およびプラグ部分を除く | W395.0×D43.5×H26.0mm ※コード部分およびプラグ部分を除く | W395.0×D43.5×H26.0mm ※コード部分およびプラグ部分を除く | W395.0×D43.5×H26.0mm ※コード部分およびプラグ部分を除く |
| 重量 | 510g | 820g | 1130g | 510g | 820g | 1130g | 480g | 710g | 950g |
| プラグ仕様/定格 | 3ピン・ハーネスプラグ/15A・125V・1500W | 3ピン・ハーネスプラグ/15A・125V・1500W | 3ピン・ハーネスプラグ/15A・125V・1500W | 3ピン・ハーネスプラグ/15A・125V・1500W | 3ピン・ハーネスプラグ/15A・125V・1500W | 3ピン・ハーネスプラグ/15A・125V・1500W | 3P式・ストレートプラグ/125V・15A・1500W | 3P式・ストレートプラグ/125V・15A・1500W | 3P式・ストレートプラグ/125V・15A・1500W |
| 材質 | 本体/ABS、プラグ受け部分/ユリア樹脂 | 本体/ABS、プラグ受け部分/ユリア樹脂 | 本体/ABS、プラグ受け部分/ユリア樹脂 | 本体/ABS、プラグ受け部分/ユリア樹脂 | 本体/ABS、プラグ受け部分/ユリア樹脂 | 本体/ABS、プラグ受け部分/ユリア樹脂 | 本体/ABS、プラグ受け部分/ユリア樹脂 | 本体/ABS、プラグ受け部分/ユリア樹脂 | 本体/ABS、プラグ受け部分/ユリア樹脂 |

EU RoHS 指令準拠 二重構造工事用タップ

抜け止めマグネット雷タップ

EU RoHS 指令準拠 抜け止めマグネット雷 PC タップ



コンセント **3P 8口** プラグ **3P** EU RoHS 指令準拠 環境配慮 パッケージ



コンセント **3P 7口** プラグ **2P** EU RoHS 指令準拠 環境配慮 パッケージ



コンセント **3P 7口** プラグ **3P 3P 2P** EU RoHS 指令準拠 環境配慮 パッケージ

| 長さ | 3.0m | 5.0m | 2.0m | 5.0m | 3.0m | 5.0m |
|----------|---|---|---|---|------------------------------------|------------------------------------|
| 品番 | T-WRMK3830LG/RS | T-WRMK3850LG/RS | T-Y3A-3720WH | T-Y3A-3750WH | T-ECOY053NDA | T-ECOY055NDA |
| 価格 | 税込 ¥10,879 | 税込 ¥12,210 | 税込 ¥4,697 | 税込 ¥5,357 | 税込 ¥3,509 | 税込 ¥4,114 |
| JANコード | 4953103637320 | 4953103637337 | 4953103656686 | 4953103656679 | 4953103095632 | 4953103191327 |
| 仕様 | 絶縁キャップ 雷ガード 抜け止め アース端子 二重被ふく 二重構造 マグネット付 壁掛けフック LED | 絶縁キャップ 雷ガード 抜け止め アース端子 二重被ふく 二重構造 マグネット付 壁掛けフック LED | 絶縁キャップ 雷ガード 抜け止め 二重被ふく 二重構造 マグネット付 ON/OFF LED | 絶縁キャップ 雷ガード 抜け止め 二重被ふく 二重構造 マグネット付 ON/OFF LED | 絶縁キャップ 雷ガード 抜け止め 二重被ふく 二重構造 マグネット付 | 絶縁キャップ 雷ガード 抜け止め 二重被ふく 二重構造 マグネット付 |
| 寸法 | W394.0×D45.0×H26.6mm ※コード部分およびプラグ部分を除く | W394.0×D45.0×H26.6mm ※コード部分およびプラグ部分を除く | W295×D50×H31mm | W295×D50×H31mm | W295×D50×H31mm ※コード部分およびプラグ部分を除く | W295×D50×H31mm ※コード部分およびプラグ部分を除く |
| 重量 | 790g | 940g | 550g | 910g | 760g | 960g |
| プラグ仕様/定格 | 3P式・ストレートプラグ/125V・15A・1500W | 3P式・ストレートプラグ/125V・15A・1500W | 15A・125V・1500Wまで | 15A・125V・1500Wまで | AC125V・15A・1500Wまで対応 | AC125V・15A・1500Wまで対応 |
| 材質 | 本体/ABS、プラグ受け部分/ユリア樹脂 | 本体/ABS、プラグ受け部分/ユリア樹脂 | 裏面に強力マグネットを装備 | 裏面に強力マグネットを装備 | | |

マグネット付き抜け止めタップ

EU RoHS 指令準拠 PC タップ

抜け止めマグネット雷 PC タップ (集中スイッチ付)



コンセント **3P 7口** プラグ **3P 3P 2P** 環境配慮 パッケージ



コンセント **3P 7口** プラグ **2P** EU RoHS 指令準拠 環境配慮 パッケージ



コンセント **3P 7口** プラグ **3P 3P 2P** 環境配慮 パッケージ

| 長さ | 3.0m | 5.0m | 2.0m | 5.0m | 3.0m | 5.0m |
|----------|-------------------------------------|-------------------------------------|---|---|--|--|
| 品番 | T-H3730NM | T-H3750NM | T-T05-3720LG/RS | T-T05-3750LG/RS | T-Y053DA | T-Y055DA |
| 価格 | 税込 ¥3,817 | 税込 ¥4,510 | 税込 ¥3,146 | 税込 ¥3,608 | 税込 ¥4,114 | 税込 ¥4,840 |
| JANコード | 4953103191303 | 4953103191310 | 4953103685611 | 4953103685628 | 4953103160057 | 4953103160064 |
| 仕様 | 3P 2P 絶縁キャップ 抜け止め 二重被ふく 二重構造 マグネット付 | 3P 2P 絶縁キャップ 抜け止め 二重被ふく 二重構造 マグネット付 | 絶縁キャップ 雷ガード 抜け止め 二重被ふく 二重構造 マグネット付 ON/OFF LED | 絶縁キャップ 雷ガード 抜け止め 二重被ふく 二重構造 マグネット付 ON/OFF LED | 3P 2P 絶縁キャップ 雷ガード 抜け止め 二重被ふく 二重構造 マグネット付 | 3P 2P 絶縁キャップ 雷ガード 抜け止め 二重被ふく 二重構造 マグネット付 |
| 寸法 | W295×D45×H31mm ※コード部分およびプラグ部分を除く | W295×D45×H31mm ※コード部分およびプラグ部分を除く | W295.0×D50.0×H31.0mm ※コード部分およびプラグ部分を除く | W295.0×D50.0×H31.0mm ※コード部分およびプラグ部分を除く | W295×D50×H31mm ※コード部分およびプラグ部分を除く | W295×D50×H31mm ※コード部分およびプラグ部分を除く |
| 重量 | 700g | 916g | 550g | 910g | 780g | 1000g |
| プラグ仕様/定格 | 2P式・スイングプラグ/AC125V・15A・1500Wまで対応 | 2P式・スイングプラグ/AC125V・15A・1500Wまで対応 | 2P式・スイングプラグ/125V・15A・1500W | 2P式・スイングプラグ/125V・15A・1500W | 2P式・スイングプラグ/AC125V・15A・1500Wまで対応 | 2P式・スイングプラグ/AC125V・15A・1500Wまで対応 |
| 材質 | 本体/ABS樹脂、プラグ受け部分/ユリア樹脂 | 本体/ABS樹脂、プラグ受け部分/ユリア樹脂 | 本体/ABS樹脂、プラグ受け部分/ユリア樹脂 | 本体/ABS樹脂、プラグ受け部分/ユリア樹脂 | 本体/ABS樹脂、プラグ受け部分/ユリア樹脂 | 本体/ABS樹脂、プラグ受け部分/ユリア樹脂 |

※本製品は日本国内の電源を想定して設計されていますので、日本国外ではご使用いただけません。 ※表記価格は全て税込価格です。

詳しくは WEBをチェック

電源タップ

電源タップ

抜け止めマグネット雷 PC タップ



| | |
|----------|----------------------------------|
| 長さ | 3.0m |
| 品番 | T-Y053NDA |
| 価格 | 税込 ¥3,509 |
| JANコード | 4953103160071 |
| 仕様 | 3P 7口 絶縁キャップ 二重被ふく 二重構造 マグネット付 |
| 寸法 | W295×D50×H31mm ※コード部分およびプラグ部分を除く |
| 重量 | 760g |
| プラグ仕様/電圧 | 2P式・スイングプラグ/AC125V・15A・1500Wまで対応 |
| 材質 | 本体/ABS樹脂、プラグ受け部分/ユリア樹脂 |

6口3極過電流ブレーカー付きタップ

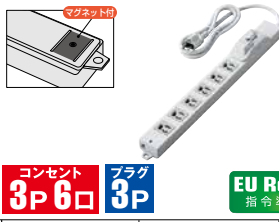

| | |
|----------|-------------------------------|
| 長さ | 1.0m |
| 品番 | T-H07100CPR |
| 価格 | 税込 ¥11,110 |
| JANコード | 4549550203395 |
| 仕様 | 絶縁キャップ 抜け止め 二重被ふく 二重構造 マグネット付 |
| 寸法 | W429×D44×H61mm ※本体のみ |
| 重量 | 約610g |
| プラグ仕様/電圧 | 3ピン/125V・15A・1500W |
| 材質 | 本体/ABS樹脂、プラグ/PVC、差込口/ユリア樹脂 |

EU RoHS 指令準拠 二重構造工事用タップ



| | |
|----------|------------------------------------|
| 長さ | 1.0m |
| 品番 | T-WHRM3610LG/RS |
| 価格 | 税込 ¥6,006 |
| JANコード | 4549550191357 |
| 仕様 | 抜け止め 二重被ふく 二重構造 マグネット付 壁掛けフック LED |
| 寸法 | W319×D43.5×H26mm ※コード部分およびプラグ部分を除く |
| 重量 | 420g |
| プラグ仕様/電圧 | 3ピン・ハーネスプラグ/15A・125V・1500W |
| 材質 | 本体/ABS、プラグ受け部分/ユリア樹脂 |

EU RoHS 指令準拠 二重構造工事用タップ



| | |
|----------|------------------------------------|
| 長さ | 1.0m |
| 品番 | T-WHRM3610NN/RS |
| 価格 | 税込 ¥5,654 |
| JANコード | 4549550191364 |
| 仕様 | 二重被ふく 二重構造 マグネット付 壁掛けフック LED |
| 寸法 | W319×D43.5×H26mm ※コード部分およびプラグ部分を除く |
| 重量 | 420g |
| プラグ仕様/電圧 | 3ピン・ハーネスプラグ/15A・125V・1500W |
| 材質 | 本体/ABS、プラグ受け部分/ユリア樹脂 |

EU RoHS 指令準拠 二重構造工事用タップ



| | |
|----------|--|
| 長さ | 3.0m |
| 品番 | T-WRM3630LG/RS |
| 価格 | 税込 ¥6,204 |
| JANコード | 4953103191228 |
| 仕様 | 絶縁キャップ 抜け止め アース端子 二重被ふく 二重構造 マグネット付 壁掛けフック LED |
| 寸法 | W295×D43×H26mm ※コード部分およびプラグ部分を除く |
| 重量 | 390g |
| プラグ仕様/電圧 | 3P式・ストレートプラグ/125V・15A・1500Wまで対応 |
| 材質 | 本体/ABS、プラグ受け部分/ユリア樹脂 |

EU RoHS 指令準拠 二重構造工事用タップ



| | |
|----------|---|
| 長さ | 5.0m |
| 品番 | T-WRM3650LG/RS |
| 価格 | 税込 ¥6,831 |
| JANコード | 4953103191235 |
| 仕様 | 絶縁キャップ 雷ガード 抜け止め アース端子 二重被ふく 二重構造 マグネット付 壁掛けフック LED |
| 寸法 | W295.0×D43.5×H26.0mm ※コード部分およびプラグ部分を除く |
| 重量 | 630g |
| プラグ仕様/電圧 | 3P式・ストレートプラグ/125V・15A・1500W |
| 材質 | 本体/ABS、プラグ受け部分/ユリア樹脂 |

EU RoHS 指令準拠 PC タップ



| | |
|----------|----------------------------------|
| 長さ | 5.0m |
| 品番 | T-T01-3650WH/RS |
| 価格 | 税込 ¥3,146 |
| JANコード | 4953103685598 |
| 仕様 | 絶縁キャップ 二重被ふく 二重構造 雷ガード |
| 寸法 | W295×D45×H30mm ※コード部分およびプラグ部分を除く |
| 重量 | 820g |
| プラグ仕様/電圧 | 2P式・スイングプラグ/125V・15A・1500W |
| 材質 | 本体/ABS樹脂、プラグ/PVC、差込口/ユリア樹脂 |

EU RoHS 指令準拠 PC タップ



| | |
|----------|--------------------------------------|
| 長さ | 5.0m |
| 品番 | T-T02-3650WH/RS |
| 価格 | 税込 ¥3,388 |
| JANコード | 4953103685604 |
| 仕様 | 絶縁キャップ 二重被ふく 二重構造 マグネット付 |
| 寸法 | W295×D45×H30mm ※コード部分およびプラグ部分を除く |
| 重量 | 850g |
| プラグ仕様/電圧 | 2P式・スイングプラグ (アースコード付)/125V・15A・1500W |
| 材質 | 本体/ABS樹脂、プラグ/PVC、差込口/ユリア樹脂 |

3ピンプラグ対応タップ



| | |
|----------|--------------------------------------|
| 長さ | 2.5m |
| 品番 | T-T1A-3625WH |
| 価格 | 税込 ¥3,619 |
| JANコード | 4953103457300 |
| 仕様 | 絶縁キャップ 二重被ふく 二重構造 雷ガード |
| 寸法 | W295.0×D45.0×H30.0mm |
| 重量 | 545g |
| プラグ仕様/電圧 | 2P式・スイングプラグ (アースコード付)/125V・15A・1500W |
| 材質 | 本体/ABS樹脂、プラグ/PVC、差込口/ユリア樹脂 |

3ピンプラグ対応タップ



| | |
|----------|--------------------------------------|
| 長さ | 2.5m |
| 品番 | T-T1B-3625WH |
| 価格 | 税込 ¥4,059 |
| JANコード | 4953103457324 |
| 仕様 | 絶縁キャップ 二重被ふく 二重構造 雷ガード |
| 寸法 | W295.0×D45.0×H30.0mm |
| 重量 | 576g |
| プラグ仕様/電圧 | 2P式・スイングプラグ (アースコード付)/125V・15A・1500W |
| 材質 | 本体/ABS樹脂、プラグ/PVC、差込口/ユリア樹脂 |

3ピンプラグ対応タップ



| | |
|----------|--------------------------------------|
| 長さ | 2.5m |
| 品番 | T-T3A-3625WH |
| 価格 | 税込 ¥4,279 |
| JANコード | 4953103457348 |
| 仕様 | 絶縁キャップ 二重被ふく 二重構造 ON/OFF |
| 寸法 | W295.0×D45.0×H30.0mm |
| 重量 | 549g |
| プラグ仕様/電圧 | 2P式・スイングプラグ (アースコード付)/125V・15A・1500W |
| 材質 | 本体/ABS樹脂、プラグ/PVC、差込口/ユリア樹脂 |

スイッチマグネットシャッタータップ



| | |
|----------|---|
| 長さ | 1.0m |
| 品番 | T-T10-3610WH/RS |
| 価格 | 税込 ¥4,235 |
| JANコード | 4549550179621 |
| 仕様 | 絶縁キャップ 雷ガード 二重被ふく 二重構造 マグネット付 ON/OFF |
| 寸法 | W295.0×D44.0×H30.0mm ※サイズは、コード部分およびプラグ部分を除きます |
| 重量 | 約415g |
| プラグ仕様/電圧 | 2P式・スイングプラグ (アースコード付)/125V・15A・1500W |
| 材質 | 本体/ABS樹脂、プラグ/PVC、差込口/ユリア樹脂 |

| | |
|----------|---|
| 長さ | 3.0m |
| 品番 | T-T10-3630WH/RS |
| 価格 | 税込 ¥4,961 |
| JANコード | 4549550179638 |
| 仕様 | 絶縁キャップ 雷ガード 二重被ふく 二重構造 マグネット付 ON/OFF |
| 寸法 | W295.0×D44.0×H30.0mm ※サイズは、コード部分およびプラグ部分を除きます |
| 重量 | 約635g |
| プラグ仕様/電圧 | 2P式・スイングプラグ (アースコード付)/125V・15A・1500W |
| 材質 | 本体/ABS樹脂、プラグ/PVC、差込口/ユリア樹脂 |

ケーブル

- 工事ソリューション
- ネットワークカメラ
- 無線LAN/有線LAN/スイッチングハブ
- LANケーブル
- NAS
- ハードディスク/DVD/CDプレーヤー
- カスタムPC
- ZEROSHOCK タブレット
- デジタルサイン/TV会議システム
- USBメモリ
- SDメモリーカード
- メモリ
- リーダライタ
- 外付けSSD/メモリモジュール
- マウス
- キーボード/テンキーボード
- WEBカメラ
- ヘッドセット
- スタンドマイク
- ドッキングステーション/USBハブ
- スキャナ
- USB/Type-C/USB延長ケーブル
- スマートフォン用ケーブル/交換アダプタ
- テレビ用アクセサリ
- IEEE1394/プリンターケーブル/SATAケーブル
- HDMIケーブル/交換アダプタ
- 切替器/分配器
- 電源タップ/ケーブルその他
- アクセサリ
- セキュリティ/耐震用品
- OAフィルター
- キーボードカバー/ノートPCケース/スタンド/冷却用品
- クリーナー
- マウスパッド
- キャリングバッグ/インナーバッグ
- カメラアクセ/電子辞書用品
- メディアケース
- ラベル/用紙
- ラック/保管庫/デジタル
- サインスタンド
- スマートフォンケース/フィルム/モバイルバッテリー
- 車載アクセサリ
- スマートフォン用アクセサリ
- タブレット用アクセサリ
- スピーカー
- オーディオプレーヤー用アクセサリ
- テレビ用アクセサリ
- AVケーブル
- アルコールウェイク/体組成計

詳しくはWEBをチェック



電源タップ

電源タップ

シャッタータップ

マグネットシャッタータップ

EU RoHS 指令準拠 二重構造工事用タップ



コンセント 3P 6口 ブラグ 2P

EU RoHS 指令準拠 コンセント 3P 6口 ブラグ 2P

EU RoHS 指令準拠 コンセント 3P 4口 ブラグ 3P

EU RoHS 指令準拠 環境配慮 パッケージ

| | | | | | | |
|----------|--|--|--|--|------------------------------------|--|
| 長さ | 2.5m ホワイト | | 2.5m ホワイト | | 1.0m | |
| 品番 | T-T1C-3625WH | | T-T1D-3625WH | | T-WHRM3410LGRS | |
| 価格 | 税込 ¥5,137 | | 税込 ¥5,566 | | 税込 ¥4,202 | |
| JANコード | 4549550179652 | | 4549550179676 | | 4549550191319 | |
| 仕様 | 絶縁キャップ しゃッター付 二重被ふく 二重構造 LED | | 絶縁キャップ しゃッター付 二重被ふく 二重構造 マグネット付 | | 抜け止め 二重被ふく 二重構造 マグネット付 壁掛けフック LED | |
| 寸法 | W295.0×D44.0×H30.0mm ※コード部分およびブラグ部分を除きます | | W295.0×D44.0×H30.0mm ※コード部分およびブラグ部分を除きます | | W239×D43.5×H26mm ※コード部分およびブラグ部分を除く | |
| 重量 | 約 540g | | 約 570g | | 360g | |
| プラグ仕様/電圧 | 2P式・スイングプラグ(アースコード付)/125V・15A・1500W | | 2P式・スイングプラグ(アースコード付)/125V・15A・1500W | | 3ピン・ハーネスプラグ/15A・125V・1500W | |
| 材質 | 本体/ABS樹脂、ブラグ/PVC、差込口/ウリア樹脂 | | 本体/ABS樹脂、ブラグ/PVC、差込口/ウリア樹脂 | | 本体/ABS、ブラグ受け部分/ウリア樹脂 | |

EU RoHS 指令準拠 二重構造工事用タップ

EU RoHS 指令準拠 二重構造工事用タップ

EU RoHS 指令準拠 工事用抜け止めタップ



コンセント 3P 4口 ブラグ 3P

EU RoHS 指令準拠 環境配慮 パッケージ

EU RoHS 指令準拠 環境配慮 パッケージ

コンセント 3P 4口 ブラグ 3P

EU RoHS 指令準拠 環境配慮 パッケージ

| | | | | | | | | | |
|----------|------------------------------------|------------------------------|------------------------------|---|--|--|--|--|--|
| 長さ | 1.0m | 3.0m | 5.0m | 10.0m | 1.0m | 3.0m | 5.0m | | |
| 品番 | T-WHRM3410NN/RS | T-WHRM3430NN/RS | T-WHRM3450NN/RS | T-ECO34100NM | T-WRM3410LGRS | T-WRM3430LGRS | T-WRM3450LGRS | | |
| 価格 | 税込 ¥3,850 | 税込 ¥4,444 | 税込 ¥4,928 | 税込 ¥6,589 | 税込 ¥3,289 | 税込 ¥3,674 | 税込 ¥4,301 | | |
| JANコード | 4549550191326 | 4549550191333 | 4549550191340 | 4549550120104 | 4953103693685 | 4953103191204 | 4953103191211 | | |
| 仕様 | 二重構造 二重被ふく マグネット付 壁掛けフック LED | 二重構造 二重被ふく マグネット付 壁掛けフック LED | 二重構造 二重被ふく マグネット付 壁掛けフック LED | 3P2P 絶縁キャップ 抜け止め アース端子 二重被ふく 二重構造 マグネット付 壁掛けフック LED | 絶縁キャップ 抜け止め アース端子 二重被ふく 二重構造 マグネット付 壁掛けフック LED | 絶縁キャップ 抜け止め アース端子 二重被ふく 二重構造 マグネット付 壁掛けフック LED | 絶縁キャップ 抜け止め アース端子 二重被ふく 二重構造 マグネット付 壁掛けフック LED | | |
| 寸法 | W239×D43.5×H26mm ※コード部分およびブラグ部分を除く | | | W200.0×D45.0×H30mm ※コード部分およびブラグ部分を除く | | | W244×D45×H26.6mm ※コード部分およびブラグ部分を除く | | |
| 重量 | 360g | 670g | 980g | 1470g | 330g | 570g | 800g | | |
| プラグ仕様/電圧 | 3ピン・ハーネスプラグ/15A・125V・1500W | | | 3P式・ストレートプラグ/125V・15A・1500W | | | 3P式・ストレートプラグ/125V・15A・1500Wまで対応 | | |
| 材質 | 本体/ABS、ブラグ受け部分/ウリア樹脂 | | | 本体/ABS、ブラグ受け部分/ウリア樹脂 | | | 本体/ABS、ブラグ受け部分/ウリア樹脂 | | |

EU RoHS 指令準拠 二重構造工事用タップ

EU RoHS 指令準拠 二重構造工事用タップ

EU RoHS 指令準拠 マグネット付抜け止めタップ

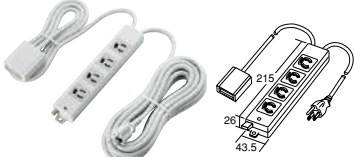

コンセント 3P 4口 ブラグ 3P

EU RoHS 指令準拠 環境配慮 パッケージ

EU RoHS 指令準拠 環境配慮 パッケージ

コンセント 3P 4口 ブラグ 3P 3P2P

EU RoHS 指令準拠 環境配慮 パッケージ

| | | | | | | | | |
|----------|---|---|---|---|---|---|---|---|
| 長さ | 3.0m | 5.0m | 3.0m | 5.0m | 1.0m | 3.0m | 5.0m | |
| 品番 | T-WRMK3430LGRS | T-WRMK3450LGRS | T-WRMT3430LGRS | T-WRMT3450LGRS | T-ECO3410NM | T-ECO3430NM | T-ECO3450NM | |
| 価格 | 税込 ¥6,358 | 税込 ¥7,128 | 税込 ¥8,778 | 税込 ¥9,658 | 税込 ¥2,387 | 税込 ¥3,025 | 税込 ¥3,630 | |
| JANコード | 4953103693692 | 4953103685688 | 4953103693142 | 4953103693678 | 4953103695535 | 4953103695625 | 4953103191334 | |
| 仕様 | 絶縁キャップ 雷ガード 抜け止め アース端子 二重被ふく 二重構造 マグネット付 壁掛けフック LED | 絶縁キャップ 雷ガード 抜け止め アース端子 二重被ふく 二重構造 マグネット付 壁掛けフック LED | 3P2P 絶縁キャップ 抜け止め 二重被ふく 二重構造 壁掛けフック ON/OFF LED | 3P2P 絶縁キャップ 抜け止め 二重被ふく 二重構造 壁掛けフック ON/OFF LED | 3P2P 絶縁キャップ 抜け止め 二重被ふく 二重構造 マグネット付 壁掛けフック LED | 3P2P 絶縁キャップ 抜け止め 二重被ふく 二重構造 マグネット付 壁掛けフック LED | 3P2P 絶縁キャップ 抜け止め 二重被ふく 二重構造 マグネット付 壁掛けフック LED | 3P2P 絶縁キャップ 抜け止め 二重被ふく 二重構造 マグネット付 壁掛けフック LED |
| 寸法 | W215.0×D43.5×H26.0mm ※コード部分およびブラグ部分を除く | | W215.0×D43.5×H26.0mm ※コード部分およびブラグ部分を除く | | W200×D45×H29.6mm ※コード部分およびブラグ部分を除く | | | |
| 重量 | 580g | 810g | 800g | 1050g | 340g | 620g | 840g | |
| プラグ仕様/電圧 | 3P式・ストレートプラグ/125V・15A・1500W | | 3P式・ストレートプラグ/125V・15A・1500W | | AC15A・125V・1500Wまで対応 | | | |
| 材質 | 本体/ABS、ブラグ受け部分/ウリア樹脂 | | 本体/ABS、ブラグ受け部分/ウリア樹脂 | | 本体/ABS、ブラグ受け部分/ウリア樹脂 | | | |

EU RoHS 指令準拠 PC タップ

EU RoHS 指令準拠 PC タップ

EU RoHS 指令準拠 PC タップ



コンセント 3P 4口 ブラグ 2P

EU RoHS 指令準拠 環境配慮 パッケージ

EU RoHS 指令準拠 環境配慮 パッケージ

コンセント 3P 4口 ブラグ 2P

EU RoHS 指令準拠 環境配慮 パッケージ

| | | | | | | | | | | |
|----------|----------------------------------|--|----------------------------------|--|--|--|--|--|--|--|
| 長さ | 5.0m | | 5.0m | | 1.0m | | 3.0m | | 5.0m | |
| 品番 | T-T01-3450WH/RS | | T-T02-3450WH/RS | | T-T06-3410LGRS | | T-T06-3430LGRS | | T-T06-3450LGRS | |
| 価格 | 税込 ¥3,025 | | 税込 ¥3,289 | | 税込 ¥2,486 | | 税込 ¥3,003 | | 税込 ¥3,608 | |
| JANコード | 4953103685574 | | 4953103685581 | | 4953103693913 | | 4953103693920 | | 4953103693937 | |
| 仕様 | 絶縁キャップ 二重被ふく 二重構造 LED | | 絶縁キャップ 二重被ふく 二重構造 LED | | 絶縁キャップ 抜け止め 二重被ふく 二重構造 マグネット付 壁掛けフック LED | | 絶縁キャップ 抜け止め 二重被ふく 二重構造 マグネット付 壁掛けフック LED | | 絶縁キャップ 抜け止め 二重被ふく 二重構造 マグネット付 壁掛けフック LED | |
| 寸法 | W215×D45×H30mm ※コード部分およびブラグ部分を除く | | W215×D45×H30mm ※コード部分およびブラグ部分を除く | | W200.0×D45.0×H29.6mm ※コード部分およびブラグ部分を除く | | W200.0×D45.0×H29.6mm ※コード部分およびブラグ部分を除く | | W200.0×D45.0×H29.6mm ※コード部分およびブラグ部分を除く | |
| 重量 | 770g | | 800g | | 310g | | 560g | | 810g | |
| プラグ仕様/電圧 | 3P式・スイングプラグ/125V・15A・1500W | | 3P式・スイングプラグ/125V・15A・1500W | | 2P式・スイングプラグ/125V・15A・1500W | | 2P式・スイングプラグ/125V・15A・1500W | | 2P式・スイングプラグ/125V・15A・1500W | |
| 材質 | 本体/ABS樹脂、ブラグ/PVC、差込口/ウリア樹脂 | | 本体/ABS樹脂、ブラグ/PVC、差込口/ウリア樹脂 | | 本体/ABS樹脂、ブラグ/PVC、差込口/ウリア樹脂 | | 本体/ABS樹脂、ブラグ/PVC、差込口/ウリア樹脂 | | 本体/ABS樹脂、ブラグ/PVC、差込口/ウリア樹脂 | |

※本製品は日本国内の電源を想定して設計されていますので、日本国外ではご使用いただけません
※表記価格は全て税込価格です。

詳しくはWEBをチェック



電源タップ

電源タップ

3ピンプラグ対応タップ



コンセント
3P4口 プラグ
2P

EU RoHS
指令準拠

3ピンプラグ対応タップ



コンセント
3P4口 プラグ
2P

EU RoHS
指令準拠

3ピンプラグ対応タップ



コンセント
3P4口 プラグ
2P

EU RoHS
指令準拠

| | | |
|----------|---------------------------------------|------|
| 長さ | 2.5m | ホワイト |
| 品番 | T-T1A-3425WH | |
| 価格 | 税込 ¥3,410 | |
| JANコード | 4953103457294 | |
| 仕様 | 絶縁キャップ 二重被ふく 二重構造 壁掛けフック | |
| 寸法 | W215.0×D45.0×H30.0mm | |
| 重量 | 495g | |
| プラグ仕様/定格 | 2P式・スイングプラグ (アースコード付) /125V・15A・1500W | |
| 材質 | 本体/ABS樹脂、プラグ/PVC、差込口/ユリア樹脂 | |

| | | |
|----------|---------------------------------------|------|
| 長さ | 2.5m | ホワイト |
| 品番 | T-T1B-3425WH | |
| 価格 | 税込 ¥3,619 | |
| JANコード | 4953103457317 | |
| 仕様 | 絶縁キャップ 二重被ふく 二重構造 マグネット付 | |
| 寸法 | W215.0×D45.0×H30.0mm | |
| 重量 | 526g | |
| プラグ仕様/定格 | 2P式・スイングプラグ (アースコード付) /125V・15A・1500W | |
| 材質 | 本体/ABS樹脂、プラグ/PVC、差込口/ユリア樹脂 | |

| | | |
|----------|---------------------------------------|------|
| 長さ | 2.5m | ホワイト |
| 品番 | T-T3A-3425WH | |
| 価格 | 税込 ¥3,839 | |
| JANコード | 4953103457331 | |
| 仕様 | 絶縁キャップ 二重被ふく 二重構造 ON/OFF | |
| 寸法 | W215.0×D45.0×H30.0mm | |
| 重量 | 499g | |
| プラグ仕様/定格 | 2P式・スイングプラグ (アースコード付) /125V・15A・1500W | |
| 材質 | 本体/ABS樹脂、プラグ/PVC、差込口/ユリア樹脂 | |

スイッチマグネットシャッタータップ



コンセント
3P4口 プラグ
2P

EU RoHS
指令準拠

シャッタータップ



コンセント
3P4口 プラグ
2P

EU RoHS
指令準拠

マグネットシャッタータップ



コンセント
3P4口 プラグ
2P

EU RoHS
指令準拠

| | | |
|----------|---|------|
| 長さ | 1.0m | ホワイト |
| 品番 | T-T09-3410WH/RS | |
| 価格 | 税込 ¥3,509 | |
| JANコード | 4549550179607 | |
| 仕様 | 絶縁キャップ 二重被ふく 二重構造 マグネット付 ON/OFF | |
| 寸法 | W215.0×D44.0×H30.0mm ※サイズは、コード部分およびプラグ部分を除きます | |
| 重量 | 約360g | |
| プラグ仕様/定格 | 2P式・スイングプラグ (アースコード付) /15A・125V・1500W | |
| 材質 | 本体/ABS樹脂、プラグ/PVC、差込口/ユリア樹脂 | |

| | | |
|----------|---|------|
| 長さ | 2.5m | ホワイト |
| 品番 | T-T1C-3425WH | |
| 価格 | 税込 ¥4,697 | |
| JANコード | 4549550179645 | |
| 仕様 | 絶縁キャップ 二重被ふく 二重構造 マグネット付 | |
| 寸法 | W215.0×D44.0×H30.0mm ※サイズは、コード部分およびプラグ部分を除きます | |
| 重量 | 約475g | |
| プラグ仕様/定格 | 2P式・スイングプラグ (アースコード付) /125V・15A・1500W | |
| 材質 | 本体/ABS樹脂、プラグ/PVC、差込口/ユリア樹脂 | |

| | | |
|----------|---|------|
| 長さ | 2.5m | ホワイト |
| 品番 | T-T1D-3425WH | |
| 価格 | 税込 ¥5,137 | |
| JANコード | 4549550179669 | |
| 仕様 | 絶縁キャップ 二重被ふく 二重構造 マグネット付 | |
| 寸法 | W215.0×D44.0×H30.0mm ※サイズは、コード部分およびプラグ部分を除きます | |
| 重量 | 約510g | |
| プラグ仕様/定格 | 2P式・スイングプラグ (アースコード付) /125V・15A・1500W | |
| 材質 | 本体/ABS樹脂、プラグ/PVC、差込口/ユリア樹脂 | |

EU RoHS 指令準拠 二重構造工事用タップ



コンセント
3P2口 プラグ
3P

EU RoHS 環境配慮
指令準拠 パッケージ

EU RoHS 指令準拠 二重構造工事用タップ



コンセント
3P2口 プラグ
3P

EU RoHS 環境配慮
指令準拠 パッケージ

EU RoHS 指令準拠 二重構造工事用タップ



コンセント
3P2口 プラグ
3P

EU RoHS 環境配慮
指令準拠 パッケージ

| | |
|----------|------------------------------------|
| 長さ | 1.0m |
| 品番 | T-WHRM3210LG/RS |
| 価格 | 税込 ¥3,440 |
| JANコード | 4549550191272 |
| 仕様 | 抜け止め 二重被ふく 二重構造 マグネット付 壁掛けフック LED |
| 寸法 | W159×D43.5×H26mm ※コード部分およびプラグ部分を除く |
| 重量 | 310g |
| プラグ仕様/定格 | 3ピン・ハネスプラグ/15A・125V・1500W |
| 材質 | 本体/ABS、プラグ受け部分/ユリア樹脂 |

| | | | |
|----------|------------------------------------|------------------------|------------------------|
| 長さ | 1.0m | 3.0m | 5.0m |
| 品番 | T-WHRM3210NI/RS | T-WHRM3230NI/RS | T-WHRM3250NI/RS |
| 価格 | 税込 ¥3,130 | 税込 ¥4,202 | 税込 ¥4,719 |
| JANコード | 4549550191289 | 4549550191296 | 4549550191302 |
| 仕様 | 二重被ふく 二重構造 マグネット付 壁掛けフック LED | | |
| 寸法 | W159×D43.5×F26mm ※コード部分およびプラグ部分を除く | | |
| 重量 | 310g | 620g | 930g |
| プラグ仕様/定格 | 3ピン・ハネスプラグ/15A・125V・1500W | | |
| 材質 | 本体/ABS、プラグ受け部分/ユリア樹脂 | | |

| | | | |
|----------|--|-----------------------|-----------------------|
| 長さ | 1.0m | 3.0m | 5.0m |
| 品番 | T-WRM3210LG/RS | T-WRM3230LG/RS | T-WRM3250LG/RS |
| 価格 | 税込 ¥3,058 | 税込 ¥3,421 | 税込 ¥4,048 |
| JANコード | 4953103693081 | 4953103693098 | 4953103693104 |
| 仕様 | 絶縁キャップ 抜け止め アース端子 二重被ふく 二重構造 マグネット付 壁掛けフック LED | | |
| 寸法 | W135.0×D43.5×H26.0mm ※コード部分およびプラグ部分を除く | | |
| 重量 | 270g | 500g | 730g |
| プラグ仕様/定格 | 3P式・ストレートプラグ/125V・15A・1500W | | |
| 材質 | 本体/ABS、プラグ受け部分/ユリア樹脂 | | |

EU RoHS 指令準拠 二重構造工事用タップ



コンセント
3P2口 プラグ
3P

EU RoHS 環境配慮
指令準拠 パッケージ

| | | |
|----------|---|------------------------|
| 長さ | 3.0m | 5.0m |
| 品番 | T-WRMK3230LG/RS | T-WRMK3250LG/RS |
| 価格 | 税込 ¥6,028 | 税込 ¥6,908 |
| JANコード | 4953103693111 | 4953103693128 |
| 仕様 | 絶縁キャップ 雷ガード 抜け止め アース端子 二重被ふく 二重構造 マグネット付 壁掛けフック LED | |
| 寸法 | W135.0×D43.5×H26.0mm ※コード部分およびプラグ部分を除く | |
| 重量 | 510g | 740g |
| プラグ仕様/定格 | 3P式・ストレートプラグ/125V・15A・1500W | |
| 材質 | 本体/ABS、プラグ受け部分/ユリア樹脂 | |

※本製品は日本国内の電源を想定して設計されていますので、日本国外ではご使用いただけません

- ケーブル
- 工事ソリューション
- ネットワークカメラ
- 無線LAN/有線LAN/スイッチングハブ
- LANケーブル
- NAS
- ハードディスク/DVD/CDプレーヤー
- カスタムPC
- ZEROSHOCKタブレット
- デジタルカメラ/TV会議システム
- USBメモリ
- SDメモリーカード
- メモリ
- リーダライタ
- 外付けSSD/メモリモジュール
- マウス
- キーボード/テンキーボード
- WEBカメラ
- ヘッドセット
- スタンドマイク
- ドッキングステーション/USBハブ
- スキャナ
- USB/Type-C/USB延長ケーブル
- スマートフォン用ケーブル/交換アダプタ
- テレビ用アクセサリ
- IEEE1394/プリンターケーブル/SATAケーブル
- HDMIケーブル/交換アダプタ
- 切替器/分配器
- 電源タップ/ケーブルその他
- アクセサリ
- セキュリティ/耐震用品
- OAフィルター
- キーボードカバー/ノートPCケース/スタンド/冷却用品
- クリーナー
- マウスパッド
- キャリングバッグ/インナーバッグ
- カメラアクセ/電子辞書用品
- メディアケース
- ラベル/用紙
- ラック/保管庫/デジタル
- サイネージスタンド
- スマートフォンケース/フィルム/モバイルバッテリー
- 車載アクセサリ
- スマートフォン用アクセサリ
- タブレット用アクセサリ
- スピーカー
- オーディオプレーヤー用アクセサリ
- テレビ用アクセサリ
- AVケーブル
- アルコールチェック/体組成計

詳しくはWEBをチェック



ケーブル

- 工事ソリューション
- ネットワークカメラ
- 無線LAN/有線LAN/スイッチングハブ
- LANケーブル
- NAS
- ハードディスク/DVD/CDプレーヤー
- カスタムPC
- ZEROSHOCKタブレット
- デジタルサイネージ/TV会議システム
- USBメモリ
- SDメモリーカード
- メモリリーダライタ
- 外付けSSD/メモリモジュール
- マウス
- キーボード/テンキーボード
- WEBカメラ
- ヘッドセット
- スタンドマイク
- ドッキングステーション/USBハブ
- スキャナ
- USB/Type-C/USB延長ケーブル
- スマートフォン用ケーブル/変換アダプタ
- テレビ用アクセサリ
- IEEE1394/プリンターケーブル/SATAケーブル
- HDMIケーブル/変換アダプタ
- 切替器/分配器
- 電源タップ/ケーブルその他アクセサリ
- セキュリティ/耐震用品
- OAフィルター
- キーボードカバー/ノートPCケーブル/スタンド/冷却用品
- クリーナー
- マウスパッド
- キャリングバッグ/インナーバッグ
- カメラアクセサリ/電子辞書用品
- メディアケース
- ラベル/用紙
- ラック/保護庫/デジタルサイネージスタンド
- スマートフォン用アクセサリ
- タブレット用アクセサリ
- スピーカー
- オーディオプレーヤー用アクセサリ
- テレビ用アクセサリ
- AVケーブル
- アルコールチェッカー/体組成計

電源タップ関連商品/AC充電器

旅行者向け海外用変換プラグ
“Concierjet(コンシェルジェット)”シリーズ



旅行者向け海外用変換プラグ “Concierjet” (コンシェルジェット) | コンセントを日本の形状に変換できる、安全設計の変換プラグ
シンガポール、香港、イギリスなどで使えるBFタイプ | イタリア、インドネシア、スイスなどで使えるCタイプ | オーストラリア、ニュージーランド、フィジーなどで使えるOタイプ

T-HPABFWH ホワイト
税込 ¥869
4953103286061

| | |
|--------|-------------------------------|
| プラグ仕様 | BFタイプ |
| 定格 | 250V・13A |
| 使用可能地域 | シンガポール、香港、イギリス、アイルランド、マレーシア等 |
| 寸法 | W39.0XD40.9XH30.8mm ※プラグ部分を除く |
| 質量 | 約48g |
| 材質 | 本体(差込ロー一体型)/ユリア樹脂、プラグ/PC |

T-HPACWH ホワイト
税込 ¥792
4953103286085

| | |
|--------|-------------------------------|
| プラグ仕様 | Cタイプ |
| 定格 | 250V・6A |
| 使用可能地域 | インドネシア、イタリア、スイス等 |
| 寸法 | W32.5XD14.6XH31.0mm ※プラグ部分を除く |
| 質量 | 約22g |
| 材質 | 本体(差込ロー一体型)/ユリア樹脂、プラグ/ユリア樹脂 |

T-HPAOWH ホワイト
税込 ¥792
4953103286092

| | |
|--------|--------------------------------|
| プラグ仕様 | Oタイプ |
| 定格 | 250V・6A |
| 使用可能地域 | オーストラリア、ニュージーランド、フィジー、サモア、トンガ等 |
| 寸法 | W32.5XD14.6XH31.0mm ※プラグ部分を除く |
| 質量 | 約20g |
| 材質 | 本体(差込ロー一体型)/ユリア樹脂、プラグ/ユリア樹脂 |

T-HPASEWH ホワイト
税込 ¥792
4953103304819

| | |
|--------|---------------------------------------|
| プラグ仕様 | SEタイプ |
| 定格 | 250V・6A |
| 使用可能地域 | 韓国、ドイツ、フランス、スペイン、オーストリア、トルコ、ベルギー、ロシア等 |
| 寸法 | W32.5XD14.6XH31.0mm ※プラグ部分を除く |
| 質量 | 約22g |
| 材質 | 本体(差込ロー一体型)/ユリア樹脂、プラグ/ユリア樹脂 |

T-HPSETWH ホワイト
税込 ¥3,058
4953103286108

4種類のプラグをセットに (SEタイプ、Cタイプ、Oタイプ、BFタイプ)

| | |
|--------|---|
| プラグ仕様 | BFタイプ/Cタイプ/Oタイプ/SEタイプ |
| 定格 | 250V・13A (BFタイプ)、250V・6A (Cタイプ/Oタイプ/SEタイプ) |
| 使用可能地域 | BFタイプ/シンガポール、香港、イギリス、アイルランド、マレーシア等 Cタイプ/インドネシア、イタリア、スイス等 Oタイプ/オーストラリア、ニュージーランド、フィジー、サモア、トンガ等 SEタイプ/韓国、ドイツ、フランス、スペイン、オーストリア、トルコ、ベルギー、ロシア等 |
| 寸法 | W39.0XD40.9XH30.8mm (BFタイプ)、 W32.5XD14.6XH31.0mm (Cタイプ/Oタイプ/SEタイプ) ※プラグ部分を除く |
| 質量 | 約48g (BFタイプ)、約22g (Cタイプ/SEタイプ)、約20g (Oタイプ) |
| 材質 | 本体(差込ロー一体型)/ユリア樹脂、プラグ/PC (BFタイプ)、ユリア樹脂 (Cタイプ/Oタイプ/SEタイプ) |

[共通仕様] ■使用目的・用途: 海外のコンセントを日本の形状に変換できます ■本体差込口形状: Aタイプ(2ピン) ■本体差込口個数: 1個口 ■電気用品安全法: PSE適合 ■本製品は日本国内での使用を前提に製造されたものではありませんので、日本国外ではご使用しないでください ※本製品では電圧を変えることはできません ※上記使用可能地域の対応国はエレコムの独自調査によるものです。国、地域によってコンセント形状が異なりますので、予めご宿泊先や旅行代理店にご確認ください

変換アダプタ | コンセントプラグを日本国内向け形状のコンセントプラグに変換できるアダプタ

T-NHPAA3WH ホワイト
税込 ¥924
4549550154390

| | |
|---------|------------------------------------|
| 本体差込口形状 | Aタイプ(3ピン) |
| 定格 | 125V・15A |
| 寸法 | W26.5XD29.5XH26mm ※プラグ、アースコード部分を除く |
| 質量 | 約26g |
| 材質 | 本体(差込ロー一体型)/ユリア樹脂 |

T-NHPABFWH ホワイト
税込 ¥1,331
4549550154406

| | |
|---------|-----------------------------|
| 本体差込口形状 | BFタイプ |
| 定格 | 250V・13A |
| 寸法 | W42.0XD42.0XH30mm ※プラグ部分を除く |
| 質量 | 約40g |
| 材質 | 本体(差込ロー一体型)/ユリア樹脂 |

T-NHPACWH ホワイト
税込 ¥825
4549550154413

| | |
|---------|-------------------------------|
| 本体差込口形状 | Cタイプ |
| 定格 | 250V・6A |
| 寸法 | W38.0XD18.0XH27.8mm ※プラグ部分を除く |
| 質量 | 約24g |
| 材質 | 本体(差込ロー一体型)/ユリア樹脂 |

T-NHPAO2WH ホワイト
税込 ¥1,331
4549550154420

| | |
|---------|-------------------------------|
| 本体差込口形状 | Oタイプ |
| 定格 | 250V・10A |
| 寸法 | W33.0XD35.0XH32.0mm ※プラグ部分を除く |
| 質量 | 約32g |
| 材質 | 本体(差込ロー一体型)/ユリア樹脂 |

T-NHPASEWH ホワイト
税込 ¥825
4549550154437

| | |
|---------|-------------------------------|
| 本体差込口形状 | SEタイプ |
| 定格 | 250V・15A |
| 寸法 | W38.0XD18.0XH27.8mm ※プラグ部分を除く |
| 質量 | 約24g |
| 材質 | 本体(差込ロー一体型)/ユリア樹脂 |

[共通仕様]
■使用目的・用途: 海外向け形状のコンセントプラグを日本国内向け形状のコンセントプラグに変換します
■プラグ仕様: Aタイプ(2ピン)
■本体差込口個数: 1個口
■使用可能地域: 日本
■電気用品安全法: PSE適合
※この製品は日本国内での使用を前提に製造されたものですので、日本国外ではご使用いただけません
※本製品では電圧を変換することはできません。

3ピンプラグを2ピンプラグに変換できます
アースコード付きの3P→2P変換アダプタです

OA アダプタ | 3P プラグを 2P に変換します。
T-H32
税込 ¥638
4953103035157

| | |
|------|---------------------------|
| 寸法 | W28XD32XH26.5mm ※プラグ部分を除く |
| 定格 | AC125V・15A・1500Wまで対応 |
| 規定梱包 | 10 |
| 重量 | 27g |

■OAタップ等の3Pプラグを2Pに変換できます
■アースコード付き
※本製品は日本国内の電源を想定して設計されていますので、日本国外ではご使用いただけません

OA アダプタ(ノイズ対策機能付) | 3P プラグを 2P に変換します。
T-H32N
税込 ¥1,045
4953103035164

| | |
|------|-------------------------|
| 寸法 | W40XD36XH43mm ※プラグ部分を除く |
| 定格 | AC125V・15A・1500Wまで対応 |
| 規定梱包 | 10 |
| 重量 | 39g |

■OAタップ等の3Pプラグを2Pに変換できます
■AV機器やOAに悪影響を及ぼす電源ノイズを低減します
■アースコード付き
※本製品は日本国内の電源を想定して設計されていますので、日本国外ではご使用いただけません

ホコリによるトラッキング現象の防止に
コンセントの差し込み口へのホコリの侵入を防止します

コンセントキャップ KAKUMARU(カクマル) | 税込 各 ¥1,133
かわいい動物のデザインでホコリや異物の侵入をシャットアウト。

T-CAPKAU1 ソウ
4953103356818

T-CAPKAU2 ウサギ
4953103356825

■ホコリや異物の侵入を防ぎ、コンセント火災の予防に役立つ
■コンセントキャップ “KAKUMARU(カクマル)”
■カクカクして可愛い動物たちがコンセントをしっかり保護
■難燃性、絶縁性、耐衝撃性に優れた樹脂を使用しています

材質 ABS樹脂
入り数 4個入

室内のさりげないアクセントになるアースカラーを採用

2P3P 両用コンセントキャップ
差し込み口へのホコリの侵入をシャットアウト。

T-CAP2
税込 ¥440
4953103035133

フリップの開閉で2P、3Pコンセントどちらにも使えます

材質 ナイロン
入り数 5個入

■柔軟性、絶縁性、耐久性に優れています
■ホコリによるトラッキング対策に有効
■小さなお子さまのコンセントの差し込み口へのいたずら防止
※抜け止めコンセントにはご使用いただけません

AC充電器

USB Power Delivery AC 充電器 (68W C×2)

USB Power Delivery に準拠した USB Type-C™(USB-C™) ポートを 2 ポート搭載し、対応するノートパソコンやスマートフォン、タブレットなどを 2 台同時に超高速充電できる USB AC 充電器です。

MPA-ACCP24BK ブラック
税込 ¥11,242
4549550231923

■対応機種: USB Type-C™(USB-C™)ポートからUSB Power Delivery 3.0(60W/2ポート同時接続は50W)の規格内で充電可能な機器
■コネクタ形状: USB Type-C™(USB-C™)×2 ■定格入力電圧: AC100-240V 50/60Hz ■定格入力電流: 1.5A
■定格出力電圧: 50/60Wポート: 5V/9V/15V/20V、18Wポート: 5V/9V
■定格出力電圧: 50/60Wポートは5V時3A/9V時3A/15V時3A/20V時3A、18Wポートは5V時3A、9V時2A、20V同時接続時: 50/60Wポートは20V時2.5A+18Wポートは9V時2A
■外形寸法: 約W63XD30XH66mm ■重量: 約150g ■使用可能地域: 日本 ■保証期間: 1年 ■コンセントプラグ仕様: 90度スイング構造
■使用温度範囲: 0~35℃ ■法令: PSE 特定電気用品 ■その他: USB Type-C 和 USB-C 是 trademarks of USB Implementers Forum

※表記価格は全て税込価格です。

詳しくは
WEBをチェック

AC充電器

USB Power Delivery AC 充電器 (40W C×2)

USB Power Delivery に準拠した USB Type-C™(USB-C™) ポートを 2 ポート搭載し、対応するスマートフォン、タブレットなどを 2 台同時に超高速充電できる USB AC 充電器です。



MPA-ACCP25WH ホワイト
税込 ¥8,525
4549550230889

- 対応機種:各 USB Type-C™(USB-C™)ポートから、USB Power Delivery 3.0(20W)の規格内で充電可能な機器
- コネクタ形状:USB Type-C™(USB-C™)(メス)×2 ■定格入力電圧:AC100-240V 50/60Hz ■定格入力電流:1.2A ■定格出力電力:合計:40W(各ポート最大20W)
- 定格出力電圧:各ポート5V/9V ■定格出力電流:5V時3A/9V時2.22A ■外形寸法:約W47.5×D28×H47.5mm ■重量:約78g ■使用可能地域:日本
- 保証期間:1年 ■コンセントプラグ仕様:90度スイング構造 ■使用温度範囲:0~35℃ ■法令:◇PSE 特定電気用品
- その他:※USB Type-C and USB-C are trademarks of USB Implementers Forum



USB Power Delivery 30W AC 充電器 (C×1) | 税込 各 ¥4,818

USB Power Delivery に対応した USB Type-C™(USB-C™) ポートを搭載し、対応するスマートフォン、タブレット、ノートパソコンなどを超高速充電できる USB AC 充電器です。



MPA-ACCP26BK ブラック
4549550239394



MPA-ACCP26WH ホワイト
4549550239400

- 対応機種:USB Type-C™(USB-C™)ポートからUSB Power Delivery 3.0(30W)の規格内で充電可能な機器
- コネクタ形状:USB Type-C™(USB-C™)(メス) ■定格入力電圧:AC100-240V 50/60Hz ■定格入力電流:1A ■定格出力電力:30W
- 定格出力電圧:5V/9V/15V/20V ■定格出力電流:5V時3A/9V時2.22A ■外形寸法:約W50×D29×H45mm ■重量:約75g
- 使用可能地域:日本 ■保証期間:1年 ■コンセントプラグ仕様:90度スイング構造/絶縁スリッパ搭載 ■使用温度範囲:0℃~40℃
- 認証:USB Power Delivery 3.0 ■法令:◇PSE 特定電気用品
- その他:USB-IF正規認証品/耐トラッキングスリッパ付コンセントプラグ※USB Type-C and USB-C are trademarks of USB Implementers Forum



USB Power Delivery 20W AC 充電器 2 個入 (C×1)

持ち運び用、自宅用などに便利な 2 個入りセット。USB Power Delivery に準拠した USB Type-C™(USB-C™) ポートを搭載し、対応するスマートフォン、タブレットなどを超高速充電できる USB AC 充電器です。



MPA-ACCP27WH ホワイト
税込 ¥6,391
4549550246705

- 対応機種:USB Type-C™(USB-C™)ポートからUSB Power Delivery 3.0(20W)の規格内で充電可能な機器
- コネクタ形状:USB Type-C™(USB-C™)(メス) ■定格入力電圧:AC100-240V 50/60Hz ■定格入力電流:0.6A ■定格出力電力:20W
- 定格出力電圧:5V/9V ■定格出力電流:5V時3A/9V時2.22A ■外形寸法:約W39×D31×H29.5mm ※プラグを除く ■重量:約45g ■使用可能地域:日本
- 保証期間:1年 ■コンセントプラグ仕様:固定プラグ ■使用温度範囲:0℃~25℃ ■法令:◇PSE 特定電気用品
- その他:2個入り ※USB Type-C and USB-C are trademarks of USB Implementers Forum



USB Power Delivery 20W AC 充電器 (C×1)

USB Power Delivery に準拠した USB Type-C™(USB-C™) ポートを搭載し、対応するスマートフォン、タブレットなどを超高速充電できる USB AC 充電器です。



MPA-ACCP28WH ホワイト
税込 ¥3,861
4549550246712

- 対応機種:USB Type-C™(USB-C™)ポートからUSB Power Delivery 3.0(20W)の規格内で充電可能な機器
- コネクタ形状:USB Type-C™(USB-C™)(メス) ■定格入力電圧:AC100-240V 50/60Hz ■定格入力電流:0.6A ■定格出力電力:20W
- 定格出力電圧:5V/9V ■定格出力電流:5V時3A/9V時2.22A ■外形寸法:約W29.5×D27.5×H27.5mm ※プラグを除く ■重量:約36g ■使用可能地域:日本
- 保証期間:1年 ■コンセントプラグ仕様:固定プラグ ■使用温度範囲:0℃~40℃ ■法令:◇PSE 特定電気用品
- その他:※USB Type-C and USB-C are trademarks of USB Implementers Forum



USB Power Delivery 45W AC 充電器 (C×1) | 税込 各 ¥7,238

USB Power Delivery に対応し対応するノートパソコンやスマートフォン、タブレットなどを超高速充電が可能です。本製品の USB Power Delivery 最大出力は 45W です。



MPA-ACCP29BK ブラック
4549550252102



MPA-ACCP29WH ホワイト
4549550252119

- 対応機種:USB Type-C™(USB-C™)ポートからUSB Power Delivery 3.0(45W)の規格内で充電可能な端末。USB Power Delivery 3.0のオプション規格内で充電可能な端末。2ポート同時接続時、合計最大15Wまでの出力で充電、給電可能な機器と組み合わせる。
- コネクタ形状:USB Type-C™(USB-C™)(メス)×1 ■定格入力電圧:AC100-240V 50/60Hz ■定格入力電流:1.8A
- 定格出力電力:最大出力時:45W PPS最大出力時:45W ■定格出力電圧:5V/9V/15V/20V PPS出力:3.3V-16V/3.3V-21V
- 定格出力電流:5V時3A/9V時3A/15V時2.25A PPS出力:3.3V-16V時3.0A/3.3V-21V時2.25A ■外形寸法:約W42×D35×H35mm
- 重量:約69g ■使用可能地域:日本 ■保証期間:1年 ■コンセントプラグ仕様:90度スイング構造 ■使用温度範囲:0℃~25℃
- 法令:◇PSE 特定電気用品 ■その他:※USB Type-C and USB-C are trademarks of USB Implementers Forum



USB Power Delivery 30W AC 充電器 (A×1/C×1) | 税込 各 ¥6,226

USB Type-C™ ポートと USB-A ポートの合計 2 ポートを搭載し、GaN (窒化ガリウム) を採用した小型で軽量、かつ高出力な USB AC 充電器です。本製品の USB Power Delivery 最大出力は 30W です。



MPA-ACCP30BK ブラック
4549550252126



MPA-ACCP30WH ホワイト
4549550252133

- 対応機種:USB Type-C™(USB-C™)ポートからUSB Power Delivery 3.0(30W)の規格内で充電可能な端末、またはUSB-Aポートから12W(5V2.4A)の規格内で充電可能な端末。2ポート同時接続時、合計最大15Wまでの出力で充電、給電可能な機器と組み合わせる。
- コネクタ形状:USB Type-C™(USB-C™)(メス)×1、USB-A(メス)×1 ■定格入力電圧:AC100-240V 50/60Hz ■定格入力電流:1A
- 定格出力電力:USB Type-C™(USB-C™)ポート:最大出力30W USB-Aポート:12W2ポート同時出力時:合計最大15W(USB Power Deliveryでの出力はできません)
- 定格出力電圧:USB Type-C™(USB-C™)ポート:5V/9V/15V/20V、USB-Aポート:5V2ポート同時出力時:各ポート5V
- 定格出力電流:USB Type-C™(USB-C™)ポートのみ使用時:5V時3A/9V時2.25A PPS出力:3.3V-16V時3.0A/3.3V-21V時2.25A
- 出力時:合計最大15W(USB Power Delivery での出力はできません)
- 外形寸法:約W42×D30×H39mm ■重量:約58g ■使用可能地域:日本 ■保証期間:1年 ■コンセントプラグ仕様:90度スイング構造
- 使用温度範囲:0℃~25℃ ■法令:◇PSE 特定電気用品 ■その他:※USB Type-C and USB-C are trademarks of USB Implementers Forum



USB Power Delivery 30W AC 充電器 (C×1) | 税込 各 ¥5,071

USB Power Delivery に対応し対応するノートパソコンやスマートフォン、タブレットなどを超高速充電が可能です。本製品の USB Power Delivery 最大出力は 30W です。



ACDC-PD2130BK ブラック
4549550239363



ACDC-PD2130WH ホワイト
4549550239370

- 対応機種:USB Type-C™(USB-C™)ポートからUSB Power Delivery 3.0(30W)の規格内で充電可能な機器
- コネクタ形状:USB Type-C™(USB-C™)(メス) ■定格入力電圧:AC100-240V 50/60Hz ■定格入力電流:1A ■定格出力電力:30W
- 定格出力電圧:5V/9V/15V/20V ■定格出力電流:5V時3A/9V時2.22A ■外形寸法:約W50×D29×H45mm ■重量:約75g
- 使用可能地域:日本 ■保証期間:1年 ■コンセントプラグ仕様:90度スイング構造/絶縁スリッパ搭載 ■使用温度範囲:0℃~40℃
- 認証:USB Power Delivery 3.0 ■法令:◇PSE 特定電気用品
- その他:USB-IF正規認証品/耐トラッキングスリッパ付コンセントプラグ※USB Type-C and USB-C are trademarks of USB Implementers Forum



USB Power Delivery 45W AC 充電器 (C×1) | 税込 各 ¥7,623

USB Power Delivery に対応し対応するノートパソコンやスマートフォン、タブレットなどを超高速充電が可能です。本製品の USB Power Delivery 最大出力は 45W です。



ACDC-PD2245BK ブラック
4549550252041



ACDC-PD2245WH ホワイト
4549550252058

- 対応機種:USB Type-C™(USB-C™)ポートからUSB Power Delivery 3.0(45W)の規格内で充電可能な端末。USB Power Delivery 3.0のオプション規格内で充電可能な機器。
- コネクタ形状:USB Type-C™(USB-C™)(メス)×1 ■定格入力電圧:AC100-240V 50/60Hz ■定格入力電流:1.8A
- 定格出力電力:最大出力時:45W PPS最大出力時:45W ■定格出力電圧:5V/9V/15V/20V PPS出力:3.3V-16V/3.3V-21V
- 定格出力電流:5V時3A/9V時3A/15V時2.25A PPS出力:3.3V-16V時3.0A/3.3V-21V時2.25A ■外形寸法:約W42×D35×H35mm
- 重量:約69g ■使用可能地域:日本 ■保証期間:1年 ■コンセントプラグ仕様:90度スイング構造 ■使用温度範囲:0℃~25℃
- 法令:◇PSE 特定電気用品 ■その他:※USB Type-C and USB-C are trademarks of USB Implementers Forum



ケーブル

- 工事ソリューション
- ネットワークカメラ
- 無線LAN/有線LAN/スイッチングハブ
- LANケーブル
- NAS
- ハードディスク/DVD/CDプレーヤー
- カスタムPC
- ZEROSHOCK タブレット
- デジタルサイン/TV会議システム
- USBメモリ
- SDメモリーカード
- メモリリーダライタ
- 外付けSSD/メモリモジュール
- マウス
- キーボード/テンキーボード
- WEBカメラ
- ヘッドセット
- スタンドマイク
- ドッキングステーション/USBハブ
- スキャナ
- USB/Type-C/USB延長ケーブル
- スマートフォン用ケーブル/変換アダプタ
- テレビ用アクセサリ
- IEEE1394/プリンターケーブル/SATAケーブル
- HDMIケーブル/変換アダプタ
- 切替器/分配器
- 電源タップ/ケーブルその他
- アクセサリ
- セキュリティ/耐震用品
- OAフィルター
- キーボードカバー/ノートPCケーブル/スタンド/冷却用品
- クリーナー
- マウスパッド
- キャリングバッグ/インナーバッグ
- カメラフック/電子辞書用品
- メディアケース
- ラベル/用紙
- ラック/保管庫/デジタル
- サイネージスタンド
- スマートフォンケース/フィルム/モバイルバッテリー
- 車載アクセサリ
- スマートフォン用アクセサリ
- タブレット用アクセサリ
- スピーカー
- オーディオプレーヤー用アクセサリ
- テレビ用アクセサリ
- AVケーブル
- アルコールジェリー/体組成計

詳しくはWEBをチェック



ケーブル

- 工事ソリューション
- ネットワークカメラ
- 無線LAN/有線LAN/スイッチングハブ
- LANケーブル
- NAS
- ハードディスク/DVD/CDプレーヤー
- カスタムPC

- ZEROSHOCKタブレット
- デジタルサイン/TV会議システム
- USBメモリ
- SDメモリーカード
- メモリ
- リーダライ
- 外付けSSD/メモリモジュール
- マウス

- キーボード/テンキーボード
- WEBカメラ
- ヘッドセット
- スタンドマイク
- ドキュメント/USBハブ
- スキャナ

- USB/Type-C/USB延長ケーブル
- スマートフォン用ケーブル/変換アダプタ
- テレビ用アクセサリ
- IEEE1394/プリンタケーブル/SATAケーブル
- HDMIケーブル/変換アダプタ
- 切替器/分配器
- 電源タップ/ケーブルその他
- アクセサリ
- セキュリティ/耐震用品

- OAフィルター
- キーボードカバー/ノートPCケーブル/スタンド/冷却用品
- クリーナー
- マウスパッド
- キャリングバッグ/インナーバッグ
- カメラアクセサリ/電子辞書用品

- メディアケース
- ラベル/用紙
- ラック/保管庫/デジタル
- サイン/スタンド
- スマートフォン用ケース/フィルム/モバイルバッテリー
- 車載アクセサリ
- スマートフォン用アクセサリ
- タブレット用アクセサリ
- スピーカー
- オーディオプレイヤー用アクセサリ
- テレビ用アクセサリ
- AVケーブル
- アルコールチェッカー
- 体組成計

詳しくはWEBをチェック



AC充電器

GaN USB PD 対応 USB AC 充電器 (USB PD65W)

GaN(窒化ガリウム)を採用した小型で軽量、かつ高出力な USB AC 充電器です。USB Power Delivery に対応し、USB Type-C™(USB-C™)ポートを搭載した PD 対応ノート PC やスマートフォン、タブレットなどを超高速充電が可能です。※本製品の USB Power Delivery 最大出力は 65W です。



ACDC-PD1165BK ブラック
税込 ¥12,342
4549550192279

- 対応機種: USB Type-C™(USB-C™)ポートからUSB Power Delivery 3.0 (65W) の規格内で充電可能な機器
- 定格入力電圧: AC100-240V 50/60Hz
- 定格出力電力: 65W
- 定格出力電圧: 5V/9V/15V/20V
- 定格出力電流: 5V時3A/9V時3A/15V時3A/20V時3.25A
- 外形寸法: 約 W64.5×D32×H51.5mm
- 重量: 約137g
- 使用可能地域: 日本
- 保証期間: 1年
- その他: USB-IF正規格証品
- コネクタ形状: USB Type-C™ (USB-C™)メス
- 定格入力電流: 1.7A
- コンセントプラグ仕様: 90度スイング構造/絶縁スリーブ搭載
- 使用温度範囲: 0~40°C
- 認証: USB Power Delivery 3.0
- 法令: ◇PSE 特定電気用品
- USB Type-C™ and USB-C™ are trademarks of USB Implementers Forum

GaN USB PD 対応 USB AC 充電器 (USB PD65W) ケーブル (2m) 付属

GaN(窒化ガリウム)を採用した小型で軽量、かつ高出力な USB AC 充電器です。USB Power Delivery に対応し、USB Type-C™(USB-C™)コネクタを搭載した PD 対応ノート PC やスマートフォン、タブレットなどを超高速充電が可能です。足下のコンセントに接続してもゆったり使用できる長さ 2m のケーブルが付属しています。※本製品の USB Power Delivery 最大出力は 65W です。



ACDC-PD1265BK ブラック
税込 ¥14,597
4549550192286

- 対応機種: USB Type-C™ (USB-C™) ポートからUSB Power Delivery 3.0 (65W) の規格内で充電可能な機器
- 定格入力電圧: AC100-240V 50/60Hz
- 定格出力電力: 65W
- 定格出力電圧: 5V/9V/15V/20V
- 定格出力電流: 5V時3A/9V時3A/15V時3A/20V時3.25A
- 外形寸法: 約 W64.5×D32×H51.5mm
- 重量: 約137g
- ケーブル長: 約2.0m
- 使用可能地域: 日本
- 保証期間: 1年
- その他: USB-IF正規格証品
- コネクタ形状: USB Type-C™ (USB-C™)メス
- 定格入力電流: 1.7A
- コンセントプラグ仕様: 90度スイング構造/絶縁スリーブ搭載
- 使用温度範囲: 0~40°C
- 認証: USB Power Delivery 3.0
- 法令: ◇PSE 特定電気用品
- 付属品: 5A対応USB Type-C (USB-C) to Type-C ケーブル
- USB Type-C™ and USB-C™ are trademarks of USB Implementers Forum

GaN USB PD 対応 USB AC 充電器 (USB PD60W) ケーブル (2m) 付属

GaN(窒化ガリウム)を採用した小型で軽量、かつ高出力な USB AC 充電器です。USB Power Delivery に対応し、USB Type-C™(USB-C™)コネクタを搭載した PD 対応ノート PC やスマートフォン、タブレットなどを超高速充電が可能です。足下のコンセントに接続してもゆったり使用できる長さ 2m のケーブルが付属しています。※本製品の USB Power Delivery 最大出力は 60W です。



ACDC-PD1460WH ホワイト
税込 ¥14,597
4549550192293

- 対応機種: USB Type-C™ (USB-C™) ポートからUSB Power Delivery 3.0 (65W) の規格内で充電可能な機器
- 定格入力電圧: AC100-240V 50/60Hz
- 定格出力電力: 60W
- 定格出力電圧: 5V/9V/15V/20V
- 定格出力電流: 5V時3A/9V時3A/15V時3A/20V時3A
- 外形寸法: 約 W64.5×D32×H51.5mm
- 重量: 約137g
- ケーブル長: 約2.0m
- 使用可能地域: 日本
- 保証期間: 1年
- その他: USB-IF正規格証品
- コネクタ形状: USB Type-C™ (USB-C™)メス
- 定格入力電流: 1.7A
- コンセントプラグ仕様: 90度スイング構造/絶縁スリーブ搭載
- 使用温度範囲: 0~40°C
- 認証: USB Power Delivery 3.0
- 法令: ◇PSE 特定電気用品
- 付属品: 3A対応USB Type-C (USB-C) to Type-C ケーブル
- USB Type-C™ and USB-C™ are trademarks of USB Implementers Forum

GaN USB PD 対応 USB AC 充電器 (USB PD30W) ケーブル (2m) 付属

GaN(窒化ガリウム)を採用した小型で軽量、かつ高出力な USB AC 充電器です。USB Power Delivery に対応し、USB Type-C™(USB-C™)コネクタを搭載した PD 対応ノート PC やスマートフォン、タブレットなどを超高速充電が可能です。足下のコンセントに接続してもゆったり使用できる長さ 2m のケーブルが付属しています。※本製品の USB Power Delivery 最大出力は 30W です。



ACDC-PD1530WH ホワイト
税込 ¥11,220
4549550192309

- 対応機種: USB Type-C™ (USB-C™) からUSB Power Delivery 3.0 (65W) の規格内で充電可能な機器
- 定格入力電圧: AC100-240V 50/60Hz
- 定格出力電力: 30W
- 定格出力電圧: 5V/9V/15V/20V
- 定格出力電流: 5V時3A/9V時3A/15V時2A/20V時1.5A
- 外形寸法: 約 W48×D26×H39mm
- 重量: 約65g
- ケーブル長: 約2.0m
- 使用可能地域: 日本
- 保証期間: 1年
- その他: USB-IF正規格証品
- コネクタ形状: USB Type-C™ (USB-C™)メス
- 定格入力電流: 1.0A
- コンセントプラグ仕様: 90度スイング構造/絶縁スリーブ搭載
- 使用温度範囲: 0~40°C
- 認証: USB Power Delivery 3.0
- 法令: ◇PSE 特定電気用品
- 付属品: 3A対応USB Type-C (USB-C) to Type-C ケーブル
- USB Type-C™ and USB-C™ are trademarks of USB Implementers Forum

USB PD 対応 AC 充電器 (USB PD45W/C×1)

USB Power Delivery 規格正規格証品、USB Power Delivery 充電に対応するノート PC やスマートフォン、タブレットなどの超高速充電が可能です。



ACDC-PD1645BK ブラック
税込 ¥9,427
4549550198356

- 対応機種: USB Type-C™(USB-C™)ポートからUSB Power Delivery 3.0 (45W) の規格内で充電可能な機器
- コネクタ形状: USB Type-C™ (USB-C™)メス
- 定格入力電圧: AC100-240V 50/60Hz
- 定格入力電流: 1.2A
- 定格出力電力: 45W
- 定格出力電圧: 5V/9V/15V/20V
- 定格出力電流: 5V時3A/9V時3A/15V時3A/20V時2.25A
- 外形寸法: 約 W68×D30×H40mm
- 重量: 約100g
- 使用可能地域: 日本
- 保証期間: 1年
- コンセントプラグ仕様: 180度スイング構造/絶縁スリーブ搭載
- 使用温度範囲: 0~40°C
- 認証: USB Power Delivery 3.0
- 法令: ◇PSE 特定電気用品
- その他: USB-IF正規格証品/耐トラッキングスリーブ付コンセントプラグ
- USB Type-C™ and USB-C™ are trademarks of USB Implementers Forum

USB PD 対応 AC 充電器 (USB PD45W・QC + 12W/C×1+A×1)

USB Power Delivery 規格に準拠し、Qualcomm® Quick Charge™ 3.0 規格認証済みの USB Type-C™(USB-C™)ポートと、おまかせ充電対応の USB Type-A ポートを搭載した USB AC 充電器です。本製品の最大出力は 45W です。USB Power Delivery 充電に対応するノート PC やスマートフォン、タブレットなどの超高速充電が可能です。



ACDC-PD1757BK ブラック
税込 ¥10,769
4549550198363

- 対応機種: USB Type-C™(USB-C™)ポートからUSB Power Delivery 3.0 (45W) の規格内で充電可能な機器か、QualcommのQuickCharge3.0 (18W) 以下で充電可能な機器、またはUSB Aポートから5V/2.4 (12W) までの出力で充電可能な機器とその組み合わせ
- コネクタ形状: USB Type-C™ (USB-C™) (メス) USB-A (メス)
- 定格入力電圧: AC100-240V 50/60Hz
- 定格入力電流: 1.4A
- 定格出力電力: 合計57W (USB Type-C (USB-C): 45W + USB A: 12W)
- 定格出力電圧: USB Type-C™ (USB-C™) ポートはUSB Power Delivery出力時: 5V/9V/15V/20V、QuickCharge3.0出力時: 3.6V-12V、0.2V毎に変可、USB-Aポートは5V
- 定格出力電流: USB Type-C (USB-C) ポートUSB Power Delivery出力時: 5V時3A、9V時3A、15V時3A、20V時2.25A/QC出力時: 3.6-6V時は3A、6-9V時は2A、9-12V時は1.5A/USB Aポートは5V2.4A
- 外形寸法: 約 W80×D30×H45mm
- 重量: 約126g
- 使用可能地域: 日本
- 保証期間: 1年
- コンセントプラグ仕様: 180度スイング構造/絶縁スリーブ搭載
- 使用温度範囲: 0~40°C
- 認証: QuickCharge3.0
- 法令: ◇PSE 特定電気用品
- その他: 耐トラッキングスリーブ付コンセントプラグ
- USB Type-C™ and USB-C™ are trademarks of USB Implementers Forum

USB Power Delivery 45W AC 充電器 (抗菌 / C ケーブル一体型 / 2m)

本体とケーブルに抗菌効果のある材質を採用した小型で軽量、かつ高出力な USB AC 充電器です。USB Power Delivery に対応し対応するノートパソコンやスマートフォン、タブレットなどを超高速充電が可能です。本製品の USB Power Delivery 最大出力は 45W です。USB Power Delivery に対応した USB Type-C™(USB-C™)コネクタはケーブルと AC 充電器の一体型タイプで、別途充電ケーブルを用意する必要がなくそのまますぐに使用可能です。外出や出張などの際の持ち運びにも便利、自宅でのオンライン学習やテレワークにも最適です。



ACDC-PD1945BK ブラック
税込 ¥10,197
4549550215107

- 対応機種: USB Type-C™(USB-C™)ポートからUSB Power Delivery 3.0(45W)の規格内で充電可能な機器
- コネクタ形状: USB Type-C™(USB-C™)オス
- 定格入力電圧: AC100-240V 50/60Hz
- 定格入力電流: 1.2A
- 定格出力電力: 45W
- 定格出力電圧: 5V/9V/15V/20V
- 定格出力電流: 5V時3A/9V時3A/15V時3A/20V時2.25A
- 外形寸法: 約 W68×D30×H40mm
- 重量: 約165g
- 使用可能地域: 日本
- 保証期間: 1年
- コンセントプラグ仕様: 180度スイング構造/絶縁スリーブ搭載
- 使用温度範囲: 0~40°C
- 認証: USB Power Delivery 3.0
- 法令: ◇PSE 特定電気用品
- その他: USB-IF正規格証品/耐トラッキングスリーブ付コンセントプラグ
- USB Type-C™ and USB-C™ are trademarks of USB Implementers Forum

※表記価格は全て税込価格です。

AC充電器/ACアダプター/ACアダプター用直結プラグ/ACアダプタ用ACケーブル/タップ用マグネット/ケーブルボックス

GaN PD 対応 AC 充電器 (PD45W/Type-C ポート)

GaN(窒化ガリウム)を採用した小型で軽量、かつ高出力な USB AC 充電器です。USB Power Deliveryに対応し対応するノートPC やスマートフォン、タブレットなどを超高速充電が可能です。



ACDC-PD0745BK ブラック
税込 ¥11,220
4549550176088

- 対応機種:USB Type-C™(USB-C™)ポートからPower Delivery 3.0(45W)の規格内で充電が可能な機器 ■コネクタ形状:USB Type-C™(USB-C™)(メス)
■定格入力電圧:AC100-240V 50/60Hz ■定格入力電流:1.3A ■定格出力電力:45W ■定格出力電圧:5V/9V/15V/20V
■定格出力電流:5V時3A/9V時3A/15V時3A/20V時2.25A ■外形寸法:約 W53.5×D53.5×H29.8mm ■重量:約100g ■電気用品安全法:◇PSE 特定電気用品
■認証規格:Power Delivery 3.0■使用可能地域:日本 ■保証期間:1年
■その他:USB-IF正規認証品 ■コンセントプラグ仕様:90度スイング構造/絶縁スリーブ搭載※USB Type-C™ and USB-C™ are trademarks of USB Implementers Forum

GaN PD 対応 AC 充電器 (PD45W+7.5W/Type-C ケーブル付属 +USB ポート)

税込 各 ¥15,719

GaN(窒化ガリウム)を採用した小型で軽量、かつ高出力な USB AC 充電器です。



角コネクタ
ACDC-PD09525BK
ブラック
4549550176101
■付属品:USB Type-C to
角コネクタケーブル



丸コネクタ
ACDC-PD10525BK
ブラック
4549550176118
■付属品:USB Type-C to
丸コネクタケーブル

- [共通仕様] ■対応機種:USB Type-C™(USB-C™)ポートからPower Delivery 3.0(45W)の規格内で充電が可能な機器か、またはUSB Type-Aポートから最大7.5W(5V/1.5A)までの出力で充電可能な機器とその組み合わせ
■コネクタ形状:USB Type-C™(USB-C™)(メス) ■USB Type-A(メス) ■定格入力電圧:AC100-240V 50/60Hz
■定格出力電力:合計52.5W(USB Type-C:45W + USB Type-A:7.5W)
■定格出力電圧:USB Type-Cポートは5V/9V/15V/20VUSB Type-Aポートは5V
■定格出力電流:USB Type-Cポートは5V時3A/9V時3A/15V時3A/20V時2.25A
■USB Type-Aポートは5V1.5A ■外形寸法:約W53.5×D53.5×H29.8mm※ケーブルを除く
■重量:約180g ■使用可能地域:日本 ■保証期間:1年 ■コンセントプラグ仕様:90度スイング構造/絶縁スリーブ搭載
■ケーブル長:約2.0m ■使用温度範囲:0~40°C ■認証:Power Delivery 3.0
■法令:◇PSE 特定電気用品 ■その他:USB-IF認証品※付属ケーブルはUSB-IF正規認証品ではありません
※USB Type-C™ and USB-C™ are trademarks of USB Implementers Forum

USB Power Delivery 対応 USB AC 充電器

USB-IF の USB Power Delivery 規格正規認証品。USB Power Delivery に対応した機器を超高速充電できる。



65W ACDC-PD0465BK
税込 ¥14,597
4549550121842

Table with 2 columns: Specification and Value. Includes: 定格出力電力 65W, 定格出力電流 3A/3A/3A/3.25A, 対応機種 USB Type-C™(USB-C™)からPower Delivery 3.0(65W)の規格内で充電が可能な機器, 外形寸法 約W74×D83×H31mm, 重量 約261g.

- コネクタ形状(電源出力側):USB Type-C(オス) ■定格入力電圧:AC100-240V 50/60Hz ■定格出力電圧:5V/9V/12V/15V/20V
■ケーブル長:約2.0m ■電気用品安全法:◇PSE 特定電気用品 ■認証規格:Power Delivery 3.0
■使用可能地域:日本 ■保証期間:1年 ■その他:USB-IF正規認証品 90度可動収納式コンセントプラグ 180度回転プラグ機構 耐トラッキングスリーブ付
※USB Type-C™ and USB-C™ are trademarks of USB Implementers Forum



ノートPC用ACアダプター

税込 各 ¥10,098 回転スイングプラグで持ち運びに便利なノートPC用ACアダプター!

丸コネクタ

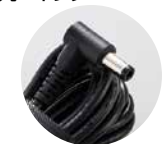

FUJITSU
ACDC-1965FUBK
ブラック 4953103353404



NEC
ACDC-1965NEBK
ブラック 4953103353411



TOSHIBA
ACDC-1965TOBK
ブラック 4953103353428

角コネクタ



Lenovo
ACDC-2065LEBK
ブラック 4953103353435



NEC
ACDC-2065NEBK
ブラック 4953103353442

[共通仕様]

- 入力:AC100-240V ■出力:丸コネクタ/19V.3.42A、角コネクタ/20V.3.25A ■容量:65W(最大) ■温度条件:使用時/-10°C~40°C、保管時/-20°C~70°C ■湿度条件:使用時/10%~90%、保管時/5%~95%
■ケーブル長:約2.0m ■W66×D31×H81mm(ケーブル除く) ■質量:約250g ■付属品:ケーブルバンド ■その他:90度可動収納式コンセントプラグ 180度回転プラグ機構 耐トラッキングスリーブ付

ACアダプタ用直結プラグ

AC アダプタ用直結プラグ

AC アダプタの便利アイテムが登場! AC ケーブルの「すっきり」を実現します。

2P式 L型



T-PCAD22V
税込 ¥814
4953103212350

- 重量:18g
■ACケーブルを使用せず、ACアダプタをコンセントに直結
■ACケーブルが不要でコンパクトに持ち運べるため、ネットブックに最適
■ACアダプタ本体~ACコンセント間のACケーブルが着脱可能なACアダプタに対応
■2P用および3P用の2タイプに、それぞれストレート型とL型をご用意
■定格:125V-12A(ただし、日本国内専用)
※本製品は日本国内の電源を想定して設計されています。日本国外ではご利用いただけません

ACアダプタ用ACケーブル

メガネ型コネクタ対応ノートPC用電源コード

家庭用のコンセントからコンピュータや周辺機器に電源を。

2P式 ストレート



T-PCM202S



長さ 2.0m
T-PCM220S (重量:112g)
税込 ¥1,276 4953103217676

タップ用マグネット

壁取り付け用マグネット(PC タップ用)

タップに貼り付け、スチール面に固定するマグネットです。

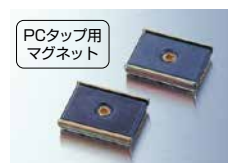

T-MG1
税込 ¥583
4953103001275

- 重量の目安:約950gまで(2個使用時)
■テープ接着面の推奨材質:プラスチック(ABS樹脂、ユリア樹脂)
■寸法 W23×D30.6×H4.7mm
■入り数 2個セット

ケーブル結束マグネット

スチール面にマグネットで固定し、ケーブルを結束できます。



EKC-MGN01
税込 ¥770
4953103063419

- ケーブルの形状や線径の大小を問わずに結束が可能です
■ブック、デスクトップ、ブックスタンドなどスチール面ならどこでも固定できます
■寸法 W38×D28×H14mm
■入り数 1個

ケーブルボックス

ホコリを防いで見た目もすっきり、難燃性プラスチックを使用したケーブルボックス



6個口の電源タップを収納可能
EKC-BOX001BK
ブラック
税込 ¥3,960
4953103270039

6個口の電源タップを収納可能
EKC-BOX001WH
ホワイト
税込 ¥3,960
4953103270046

4個口の電源タップを収納可能
EKC-BOX002BK
ブラック
税込 ¥2,640
4953103270053

4個口の電源タップを収納可能
EKC-BOX002WH
ホワイト
税込 ¥2,640
4953103270060

- 難燃としながら電源タップをすっきりと収納できるケーブルボックス ■天面のフタを外して電源タップを収納するだけで使用可能 ■左右どちらからでも電源ケーブルを出せる側面スリットを装備
■天面には頻りに使用する充電ケーブル用にケーブルホールを2箇所装備 ■底面には内部の温度上昇を緩和する通気穴を装備 ■ホコリの蓄積を防ぎトラッキング現象による火災の防止に役立ちます
■本体の素材には難燃性能[UL94 V-0]の優れた難燃性プラスチックを使用



ゴチャゴチャ スッキリ!
ゴチャゴチャしがちな電源タップ周りをスッキリ整理できます

"Works With Chromebook"のラベルが記載されている製品は、Google の互換性基準を満たすためにエレコム株式会社によって認定されています。Google は、この製品の動作や、該当する安全要件やその他の安全要件の遵守について責任を負いません。この製品の製品名、製品の契約条件に従ってエレコム株式会社によってのみサービスおよびサポートされます。テクニカルサポートとカスタマーサービスについては、エレコム株式会社と直接お問い合わせください。Chromebook および "Works With Chromebook" のラベルは、Google LLC の商標です。Google が定める、所定の性能や品質基準を満たした商品であることを Chromebook 対応認定を取得しています。"Works With Chromebook"とは、Google が提供する Chrome OS を搭載したコンピューター(Chromebook)に対して、サードパーティが製造した周辺機器(アクセサリ)類のために用意された対応認定プログラムおよびロゴの名称です。

ケーブル

工事ソリューション

ネットワークカメラ

無線LAN/有線LAN/スイッチングハブ

LANケーブル

NAS

ハードディスク/DVD/CDプレーヤー

カスタムPC

ZEROSHOCK

タブレット

デジタルサイン/TV会議システム

USBメモリ

SDメモリーカード

メモリ

リーダライター

外付けSSD/メモリモジュール

マウス

キーボード/テンキーボード

WEBカメラ

ヘッドセット

スタンドマイク

ドッグステーション/USBハブ

スキャナ

USB/Type-C/USB延長ケーブル

スマートフォン用ケーブル/変換アダプタ

テレビ用アクセサリ

IEEE1394/プリンターケーブル/SATAケーブル

HDMIケーブル/変換アダプタ

切替器/分配器

電源タップ/ケーブルその他

アクセサリ/耐震用品

セキュリティ/耐震用品

OAフィルター

キーボードカバー/ノートPCケーブル/スタンド/冷却用品

クリーナー

マウスパッド

キャリングバッグ/インナーバッグ

カメラアクセサリ/電子辞書用品

メディアケース

ラベル/用紙

ラック/保管庫/デジタル

サインスタンド

スマートフォンケース

フィルム/モバイルバッテリー

車載アクセサリ

スマートフォンアクセサリ

タブレット用アクセサリ

スピーカー

オーディオプレーヤー用アクセサリ

テレビ用アクセサリ

アルコールジェルの体組成計

詳しくはWEBをチェック



ケーブル

- 工事ソリューション
ネットワークカメラ
無線LAN/有線LAN/スイッチングアダプ
LANケーブル
NAS
ハードディスク/DVD/CDプレーヤー
カスタムPC
ZEROSHOCKタブレット
デジタルサイン/TV会議システム
USBメモリー
SDメモリーカード
メモリーリーダー
外付けSSD/メモリーモジュール
マウス
キーボード/テンキーボード
WEBカメラ
ヘッドセット
スタンドマイク
ドッキングステーション/USBハブ
スキャナ
USB/Type-C/USB延長ケーブル/スマートフォン用ケーブル/変換アダプタ
テレビ用アクセサリ
IEEE1394/プリンターケーブル/SATAケーブル
HDMIケーブル/変換アダプタ
切替器/分配器
電源タップ/ケーブルその他
アクセサリ
セキュリティ/耐震用品
OAフィルター
キーボードカバー/ノートPCケーブル/スタンド/冷却用品
クリーナー
マウスパッド
キャンプバッグ/インナーバッグ
カメラアクセサリ/電子辞書用品
メディアケース
ラベル/用紙
ラック/保管庫/デジタルサインスタンド
スマートフォン用ケーブル/フィルム/モバイルバッテリー
車載アクセサリ
スマートフォン用アクセサリ
タブレット用アクセサリ
スピーカー
オーディオプレイヤー用アクセサリ/テレビ用アクセサリ
AVケーブル
アルコールチェッカー/体組成計

ケーブルボックス/ワンタッチクリップ/ケーブルホルダー/モジュラーケーブル/変換コネクタ

スタンド付きケーブルボックス 小 | 税込 各 ¥4,950 デスク上のケーブルや端末を、これ一つでスッキリ整理コンパクトで場所を取らない、スタンド機能付きケーブルボックス。



■デスク上のケーブルや端末をスッキリ整理できる、コンパクトで場所を取らないケーブルボックスです。
■4~6個口の電源タップを収納可能です。
■タブレット・スマホを立てられるスタンド機能を備えています。
■収納したタップのスイッチ操作やケーブルの出し入れが可能な、内部アクセススリットを備えています。
■ボックス底面には、内部の温度上昇を緩和するスリットを施しています。
■ボックス底面には、設置時の横滑りや接地面への傷を緩和するシリコンクッションを備えています。
■電源タップをボックスに収納することでホコリの蓄積を防ぎ、トラッキング現象による火災の防止に役立ちます。
【仕様】
■外形寸法:約W310xD140xH110mm※蓋を嵌めた状態 ■収納内寸:約W280xD110xH95mm※蓋を嵌めた状態 ■重量:約390g ■材質:ABS樹脂
■その他:天面コードホール×6、側面スリット×3、スタンド機能使用時の推奨端末厚み:10mm以下



スタンド付きケーブルボックス 大 | 税込 各 ¥7,084 デスク上のケーブルや端末を、これ一つでスッキリ整理大きめのタップも収納可能な、大容量のスタンド機能付きケーブルボックス。



■デスク上のケーブルや端末をスッキリ整理できる、大容量のケーブルボックスです。
■大きめの電源タップを収納可能です。※収納物の形状によっては収納できない場合もあります。収納予定物のサイズと当該品の収納寸法をご確認ください。
■タブレット・スマホを立てられるスタンド機能を備えています。
■天面のフタには、充電端子を通せるコードホールが10箇所設けられています。
■ボックスの左右どちらからでもコード類を出せるよう、両側面にスリットを施しています。
■収納したタップのスイッチ操作やケーブルの出し入れが可能な、内部アクセススリットを備えています。
【仕様】
■外形寸法:約W425xD170xH150mm※蓋を嵌めた状態 ■収納内寸:約W380xD130xH80-130mm※蓋を嵌めた状態 ■重量:約735g ■材質:ABS樹脂
■その他:天面コードホール×10、側面スリット×3、スタンド機能使用時の推奨端末厚み:15mm以下(フロント部)/10mm以下(その他)



ワンタッチケーブルクリップ | 独自の先端形状により、ケーブルを入れやすく固定しやすいケーブルクリップ。



EKC-CCP01BK ブラック
税込 ¥2,277

■ケーブルの整理・持ち運びをワンタッチでスッキリ行えるケーブルクリップです。
■ケーブルを入れやすく固定しやすい独自の先端形状で、片手で固定できます。
■片手で扱える柔軟な素材を採用し、簡単につけ外しが可能です。
■指にフィットしやすく、ケーブル皮膜を傷つけないならめかなカーブ形状に設計しています。
■たっぷり使える10個入りです。
【仕様】
■サイズ:W20xD22xH6mm ■材質:本体:PP ■入り数:10個 ■その他:ケーブルホール径寸法:φ5mm ■重量:約0.5g



断線防止型ケーブルホルダー | 税込 各 ¥3,531 ケーブルの落下防止・導線整理に便利なケーブルホルダー。



EKC-CHS01BK ブラック
EKC-CHS01DGY ダークグレー
EKC-CHS01LGY ライトグレー

■散らかりがちなケーブルをスッキリ整理できるケーブルホルダーです。
■端子のプッシュ部分まで覆える、断線に強いホルダー構造です。
■ホルダーと土台にそれぞれマグネットを内蔵し、ワンタッチで端子を気持よく整理できます。
■土台はお使いのデスクの天板素材に合わせて、マグネットと粘着シートの2種類の固定方式を選べます。
■土台の粘着シートは、水洗いで繰り返し使用することができ、簡単にお手入れ可能です。
【仕様】
■サイズ:設置時外寸:約W90xD30xH19mm、ホルダー外寸:約W10xD20xH14mm、土台外寸:約W90xD30xH8mm
■材質:本体:シリコン/磁石、土台:シリコン/磁石 ■入り数:ホルダー:5個 土台:1個
■その他:対応ケーブル径:φ4.5mm ■重量:約72g



固定型ケーブルホルダー | 税込 各 ¥2,992 3つのスリットで複数本ずつ配線できるケーブルホルダー。



EKC-CHS02BK ブラック
EKC-CHS02DGY ダークグレー
EKC-CHS02LGY ライトグレー

■複数本のケーブルをまとめて整理できるケーブルホルダーです。
■3つのスリットで複数本ずつ配線を分けることで、ケーブルの種類分けを可視化でき、直感的な配線整理が可能です。
■大きめの穴で幅広いケーブル径に対応しています。ケーブルを事前に引き出す動作も簡単に行えます。
■土台の粘着シートは、水洗いで繰り返し使用することができ、簡単にお手入れ可能です。
■複数箇所を設置できる2個入りです。
【仕様】
■サイズ:W7.5xD15xH15mm ■材質:本体:シリコン/ステンレススチール ■入り数:2個
■その他:ケーブルホール径寸法:φ5mm ■重量:約19g



ツメの折れないスリムモジュラーケーブル | 1000回の屈曲検査に合格!ツメの折れないスリムなモジュラーケーブル



Table listing cable lengths and prices for MJ series modular cables.

■コネクタ部分にやわらかい素材を使用し、ツメ折れを防止 ※ ■NTT仕様準拠の6極4芯タイプ、6極2芯タイプの機器でも使用可能 ■取り回しが容易なスリムケーブルを使用
※ 1000回の屈曲検査に合格(当社検証) 対応機種:モジュラー端子を搭載した家庭用電話機、ビジネスホン、FAX、モデムなど

スリムモジュラーケーブル(6極4芯) | 家庭用モジュラーコンセントとパソコン・モデム・電話・FAXを接続できます。ADSLに対応します。



Table listing cable lengths and prices for MJ series slim modular cables in black and white.

■家庭用モジュラーコンセントとパソコン、電話、FAXなどを接続するためのケーブル ■取り回しが容易なスリム型ケーブルです ■携帯性に優れています 対応機種 ■各種モジュラー端子付パソコン、モデム、電話、FAX、ADSLなど

RJ45-RJ11 変換コネクタ

モジュラーケーブルの代わりにノイズに強いLANケーブルを使用できます。



LD-RJ4511THEN
税込 ¥792



■RJ11コンセントをRJ45コンセントに変換するためのキットです
■モジュラーコンセント⇄スプリッタ⇄ADSLモデム間の各コネクタに装着することでモジュラーケーブルの代わりにLANケーブルでの接続が可能になります
■モジュラーコンセントにワンタッチで着脱できます
■2個1セット

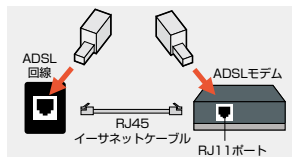

※表記価格は全て税込価格です。

モジュラーケーブル／変換コネクタ／延長・分配アダプタ／ケーブルアクセサリ

モジュラ2分岐延長アダプタ (6極4芯) | モジュラケーブルを2つに分岐・延長できます。



AD-MJFBE ページュ 税込 **¥605** 4953103131903
 ■モジュラケーブルを2つに分岐・延長するアダプタです
 対応機種
 ■2芯・4芯モジュラケーブル・各種モデム・電話・FAX・モデム内蔵パソコンなど
 ※2つを同時に使用することはできません ※NTT仕様に準拠 ■6極4芯

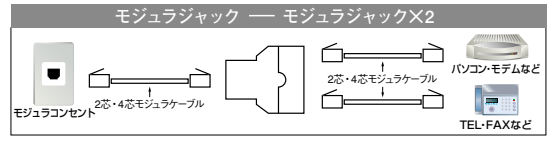

モジュラ2分配アダプタ (6極4芯) | モジュラコンセントを2つに分配できます。



AD-MJTBE ページュ 税込 **¥671** 4953103131897
 ■モジュラコンセントを2つに分配するアダプタです
 対応機種
 ■2芯・4芯モジュラケーブル・各種モデム・電話・FAX・モデム内蔵パソコンなど
 ※2つを同時に使用することはできません ※NTT仕様に準拠 ■6極4芯

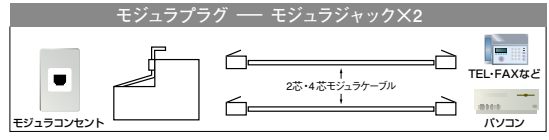

乱れるコードをスッキリ整理！

ケーブルスパイラルチューブ

巻き付けるだけで、簡単にケーブルをひとまとめにできます。



内径 **4mm** (長さ2.0m) 税込 各 **¥440**
BST-4CR ホワイト 4953103021723 **BST-4BK** ブラック 4953103021730

内径 **12mm** (長さ2.0m) 税込 各 **¥748**
BST-12CR ホワイト 4953103021624 **BST-12BK** ブラック 4953103021686

内径 **6mm** (長さ2.0m) 税込 各 **¥528**
BST-6CR ホワイト 4953103021600 **BST-6BK** ブラック 4953103021662

内径 **15mm** (長さ5.0m) 税込 各 **¥1,518**
BST-15CR ホワイト 4953103021631 **BST-15BK** ブラック 4953103021693

内径 **9mm** (長さ2.0m) 税込 各 **¥638**
BST-9CR ホワイト 4953103021617 **BST-9BK** ブラック 4953103021679

内径 **10mm** (長さ2.0m) 税込 **¥660** 4953103725546
BST-10 ホワイト

内径 **20mm** (長さ5.0m) 税込 各 **¥1,848**
BST-20CR ホワイト 4953103021648 **BST-20BK** ブラック 4953103021709

ケーブル用ネームタグ (4本入) | ケーブルの分類・整理に便利なネームタグ。



EKC-NTN01 税込 **¥770** 4953103063426
 ■ケーブルの分類・整理に便利なケーブル用ネームタグです
 ■透明プラスチックカバーの下の紙を取り替えば、何度でも書き換えます
 ■取替用合紙10枚付

| | |
|-----|-------|
| 入り数 | 4本 |
| 付属品 | 台紙10枚 |



高周波ノイズを吸収！ ノイズ対策に。

フェライトコア | 高周波ノイズの吸収効果に優れています。



NF-37SS 税込 **¥528** 4953103769755
NF-59S 税込 **¥660** 4953103769762
NF-72S 税込 **¥1,100** 4953103769779
 ■ケーブルロック機構付ケースにより幅広いケーブル径に適合できます
 ■必要な位置でワンタッチで装着できます
 ■USBケーブル等に最適です

| 対応機種 | パソコン、ワープロ、パソコン周辺機器等の電子機器ケーブル |
|---------|---|
| 対応ケーブル径 | NF-37SS 最大φ6.7mm NF-59S φ5.0~φ8.7のケーブル NF-72S φ7.0~φ11.8のケーブル |
| 入り数 | 1個 |

※表記価格は全て税込価格です。

ケーブル

工事ソリューション

ネットワークカメラ

無線LAN/有線LAN/スイッチングハブ

LANケーブル

NAS

ハードディスク/DVD/CDプレーヤー

カスタムPC

ZEROSHOCK

タブレット

デジタルサイン/TV会議システム

USBメモリ

SDメモリーカード

メモリ

リーダライタ

外付けSSD/メモリモジュール

マウス

キーボード/テンキーボード

WEBカメラ

ヘッドセット

スタンドマイク

ドッキングステーション/USBハブ

スキャナ

USB/Type-C/USB延長ケーブル

スマートフォン用ケーブル/変換アダプタ

テレビ用アクセサリ

IEEE1394/プリンターケーブル/SATAケーブル

HDMIケーブル/変換アダプタ

切替器/分配器

電源タップ/ケーブルその他

アクセサリ

セキュリティ/耐震用品

OAフィルター

キーボードカバー/ノートPCケーブル/スタンド/冷却用品

クリーナー

マウスパッド

キャリングバッグ/インナーバッグ

カメラアクセ/電子辞書用品

メディアケース

ラベル/用紙

ラック/保管庫/デジタル

サインスタンド

スマートフォンケース

フィルム/モバイルバッテリー

車載アクセサリ

スマートフォン用アクセサリ

タブレット用アクセサリ

スピーカー

オーディオプレーヤー用アクセサリ

テレビ用アクセサリ

AVケーブル

アルコールチェック/体組成計

詳しくはWEBをチェック



ケーブル

工事ソリューション

ネットワークカメラ

無線LAN/有線LAN/
スイッチングハブ

LANケーブル

NAS

ハードディスク/
DVD/CDプレーヤー

カスタムPC

ZEROSHOCK
タブレット

デジタルサインage/
TV会議システム

USBメモリ

SDメモリカード

メモリ

リーダーライタ

外付けSSD/
メモリモジュール

マウス

キーボード/
テンキーボード

WEBカメラ

ヘッドセット

スタンドマイク

ドッキングステーション/
USBハブ

スキャナ

USB/Type-C/
USB延長ケーブル

スマートフォン用
ケーブル/
変換アダプタ

テレビ用アクセサリ

IEEE1394/
プリンターケーブル/
SATAケーブル

HDMIケーブル/
変換アダプタ

切替器/
分配器

電源タップ/
ケーブルその他
アクセサリ

セキュリティ/
耐震用品

OAフィルター

キーボードカバー/
ノートPCケーブル/
スタンド/冷却用品

クリーナー

マウスパッド

キャリングバッグ/
インナーバッグ

カメラアクセ/

電子辞書用品

メディアケース

ラベル/用紙

ラック/保管庫/
デジタル

サインage/スタンド

スマートフォン用
フィルム/
モバイルバッテリー

車載アクセサリ

スマートフォン用
アクセサリ

タブレット用
アクセサリ

スピーカー

オーディオプレーヤー用
アクセサリ/
テレビ用アクセサリ

AVケーブル

アルコールチェッカー/
体組成計

詳しくは
WEBをチェック



自転車用アクセサリ / NINTENDO SWITCH™アクセサリ

自転車用AirTagホルダー | 税込 ¥3,014 自転車のハンドル部分にしっかり固定できる自転車用AirTagホルダーです。



AT-CYCPBK
ブラック
4549550229272

- 自転車のハンドル部分にしっかり固定できる自転車用AirTagホルダー
- スピーカーエリアを蒸気ないように大きく開けた構造
- 特殊ネジ留め ■棒レンチ付属
- 対応機種: AirTag(2021年発売モデル)
- セット内容: ホルダー上部、ホルダー下部、ホルダー中部22.2用、ホルダー中部23.8用上部、いたずら防止ねじ、ナット、スプリングワッシャー、棒レンチ
- 材質: ホルダー上部、ホルダー下部:ナイロン/ホルダー中部22.2用、ホルダー中部23.8用上部:合成ゴム/いたずら防止ねじ、ナット、スプリングワッシャー:ステンレス
- 重量: 約50g ■その他: 取付可能直径寸法 22.2mm、23.8mm※取り付け箇所に40mm以上の直線部分が必要です。

NINTENDO SWITCH™用車載ホルダースタンド | 税込 ¥3,685

NINTENDO SWITCH™ 本体のJoy-Con取付部分を利用して取り付けて、スタンドとしても車載ホルダーとしても使用できる1台2役のNINTENDO SWITCH™用スタンドです。



GM-NS20CSTBK
ブラック
454955023210

- サイズ: スタンド(左): 約W50×D14×H211mm
スタンド(右): 約W50×D14×H211mm
- 重量: 約64g ■材質: ABS ■対応機種: NINTENDO SWITCH™

NINTENDO SWITCH™用抗菌BLカットフィルム | 税込 ¥1,573

抗菌能力の高い富士フィルム特殊抗菌技術Hydro Ag+®コーティングを施した、液晶画面をキズや汚れから守る、抗菌・ブルーライトカットタイプのNINTENDO SWITCH™ 用液晶保護フィルムです。



GM-NS20FLHYABL
4549550203234



- 対応機種: NINTENDO SWITCH™
- セット内容: 液晶保護フィルム(ブルーライトカット抗菌仕様)×1、ホコリ取りシール×1、クリーニングクロス×1
- 材質: 接着面: シリコン、外側: PET

NINTENDO SWITCH™ Lite用抗菌BLカットフィルム | 税込 ¥1,573

抗菌能力の高い富士フィルム特殊抗菌技術Hydro Ag+®コーティングを施した、液晶画面をキズや汚れから守る、抗菌・ブルーライトカットタイプのNINTENDO SWITCH™ Lite用液晶保護フィルムです。



GM-NSL20FLHYABL
4549550203258



- 対応機種: NINTENDO SWITCH™ Lite
- セット内容: 液晶保護フィルム(ブルーライトカット抗菌仕様)×1、ホコリ取りシール×1、クリーニングクロス×1
- 材質: 接着面: シリコン、外側: PET

※表記価格は全て税込価格です。

Accessory

アクセサリ

あると便利。
仕事にも遊びにも
役立つアクセサリ。

| | | |
|---|----------------------------|-----|
|  | セキュリティー用品 | 190 |
|  | 耐震用品 | 201 |
|  | ブルーライトカット/ 液晶モニタ用フィルタ | 202 |
|  | キーボードカバー | 209 |
|  | ノートPCテーブル/ スタンド | 210 |
|  | ウェットクリーニング ティッシュ | 213 |
|  | マウスパッド | 218 |
|  | キャリングバッグ/ インナーバッグ | 225 |
|  | デジタルカメラケース カテゴリー | 233 |
|  | 電子辞書ケース | 236 |
|  | ブルーレイディスク/ DVD / CD用ケース | 237 |
|  | ラベル・用紙 | 245 |

アクセサリ

- 工事ソリューション
- ネットワークカメラ
- 無線LAN/有線LAN/スイッチングハブ
- LANケーブル
- NAS
- ハードディスク/DVD/CDプレーヤー
- カスタムPC
- ZEROSHOCKタブレット
- デジタルサイン/TV会議システム
- USBメモリ
- SDメモリカード
- メモリリーダライタ
- 外付けSSD/メモリモジュール
- マウス
- キーボード/テンキーボード
- WEBカメラ
- ヘッドセット
- スタンドマイク
- ドッキングステーション/USBハブ
- スキャナ
- USB/Type-C/USB延長/ケーブルスマートフォン用ケーブル/変換アダプタ
- テレビ用アクセサリ
- IEEE1394/プリンタケーブル/SATAケーブル
- HDMIケーブル/変換アダプタ
- 切替器/分配器
- 電源タップ/ケーブルその他アクセサリ
- セキュリティ/耐震用品
- OAフィルター
- キーボードカバー/ノートPCケース/スタンド/冷却用品
- クリーナー
- マウスパッド
- キャリングバッグ/インナーバッグ
- カメラアクセ/電子辞書用品
- メディアケース
- ラベル/用紙
- ラック/保管庫/デジタルサインスタンド
- スマートファン/ケース/フィルム/モバイルバッテリー
- 車載アクセサリ
- スマートフォン用アクセサリ
- タブレット用アクセサリ
- スピーカー
- オーディオプレーヤー用アクセサリ
- テレビ用アクセサリ
- AVケーブル
- アルコールウェット/体組成計

セキュリティ用品一覧

「個人情報保護法」対策 オフィスのセキュリティ対策は 大丈夫ですか？

ネットワーク経由での情報漏えいが大きく取り沙汰されていますが、意外と見逃せないのが盗難や紛失が原因の情報漏えいです。ちょっとした事故や不注意で、いつ加害者になるとも限らないのが現実です。さらには企業イメージの低下や、社会的信用の損失にもつながりますので、情報の流出を未然に防ぐためのセキュリティ対策が求められています。

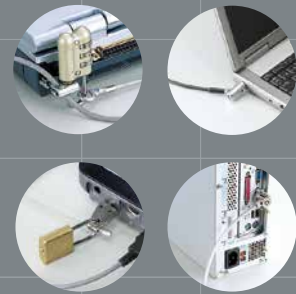

セキュリティワイヤーの選びかた

1 セキュリティワイヤーを使う機器を確認し、ロック方法を選びます。

4つのパターンからお選びいただけます。

| | |
|--|--|
| <p>セキュリティスロットを使用 (PC本体のみ)</p> <p>セットする機器に 予め設けられている セキュリティスロット を使ってロックします。</p> | <p>セキュリティスロットを使用 (PC+マウス/テンキーなど)</p> <p>ケーブルをロック パーツに通します。</p> |
| <p>PCの未使用コネクタを利用</p> <p>未使用のシリアルポートを 利用してパソコンをロックします。</p> | <p>機器に専用ロックパーツを 貼り付けてロック</p> <p>3台まで まとめてロック</p> |

2 パーツの数・鍵の種類を決定します。

| パーツ | シリンダ錠 | 南京錠 | ダイヤルシリンダ錠 | ダイヤル南京錠 |
|-----|-------|-----|-----------|---------|
| | | | | |

3 鍵の管理方法を決定します。

| 通常キー | マスターkey | 統一key |
|---|---|---|
| <p>複数の異なる鍵全てを、個別に管理。</p> <p>パソコンそれぞれに、異なる鍵を取り付け、個別に鍵を管理することができます。</p> <p>※複数注文の場合は、注文数によって同じ鍵番号が含まれることがあります。</p> | <p>番号の異なる鍵を、マスターキーで一括管理</p> <p>各パソコン使用者がキーを保管。管理する場合、異なる鍵が複数必要になります。</p> <p>マスターキー管理者は、1本の鍵でこれら異なる全ての鍵を開閉することができます。</p> <p>※マスターキーは付属していません。</p> | <p>同じ番号の鍵で、一括管理。</p> <p>パソコン使用者は、鍵を持たず、管理者が一括して鍵を保管します。</p> <p>複数のパソコンを同じ鍵で一括管理できるので、便利です。</p> |
| <p>管理者 管理者 管理者</p> | <p>管理者 使用者 使用者 使用者</p> | <p>管理者 使用者 使用者 使用者</p> |

こんなときに便利!“マスターキー仕様”

企業セキュリティポリシーで、PCの盗難防止対策としてセキュリティワイヤーを導入

こんな失敗例はありませんか？

盗難防止にワイヤーを導入したけれど...

- 付属の鍵(2本付)の1本を集めて管理したいけれど、鍵とワイヤーがバラバラなので、一致する鍵を見つけたが大変
- 鍵を開けたいけれど、鍵を紛失し、新たに鍵を発注することに...

管理できない

これで解決!

マスターキー仕様になれば、同じグループのワイヤーがマスターキーで解除できる



- 付属の鍵(2本付)の1本を集めて管理する手間がなくなった
- 鍵を紛失しても、マスターキーで解除できる

管理が簡単!

※表記価格は全て税込価格です。

詳しくはWEBをチェック

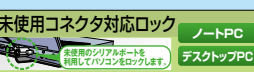

| 対応スロット | 対応 | ロック方式 | ワイヤー径 | 写真図面 | セット内容 | 製品型番 | 税込価格 | オプション品 | |
|---|--|--|-------|--|---|---|--|---|---|
| 3×7mmスロット(縦横式) | セキュリティスロット対応ロック  <p>セットする機器に予め設けられているセキュリティスロットを使ってロックします。</p> | シリンダ錠 | 4.5mm | | ■シリンダ錠付ワイヤー 1本(2.0m) ■カギ2本 | ESL-7N | ¥5,390 | マスターkey ESL-7NM 変換 ¥6,380 ESL-7NS 変換 ¥5,940 | |
| 3×7mmスロット(縦横式) | | シリンダ錠 | 4.5mm | | ■シリンダ錠付ワイヤー 1本(2.0m) ■カギ2本 | ESL-7T | ¥6,380 | マスターkey ESL-7TM 変換 ¥7,590 ESL-7TS 変換 ¥7,040 | |
| 3×7mmスロット(縦横式) | | シリンダ錠 | 4.5mm | | ■シリンダ錠付ワイヤー 1本(2.0m) ■カギ2本 ■ケーブルホルダー | ESL-7TZ | ¥6,490 | マスターkey ESL-7TZM 変換 ¥7,700 ESL-7TZZ 変換 ¥7,150 | |
| 3×7mmスロット(縦横式) | | シリンダ錠 | 4.0mm | | ■シリンダ錠付ワイヤー 1本(1.9m) ■カギ2本 | ESL-7U | ¥5,390 | マスターkey ESL-7UM 変換 ¥6,490 ESL-7US 変換 ¥5,940 | |
| 3×7mmスロット(縦横式) | | シリンダ錠 | 4.2mm | | ■シリンダ錠付ケーブルコード ワイヤー(2.0m)1本 ■カギ2本 ■パッド1枚 | ESL-50C | ¥5,940 | マスターkey ESL-50CM 変換 ¥7,480 ESL-50CS 変換 ¥6,710 | |
| 3×7mmスロット(縦横式) | | シリンダ錠 | 5.0mm | | ■3軸首振りシリンダ錠付 ワイヤー(2.0m)1本 ■カギ2本 ■パッド1枚 | ESL-30 | ¥6,050 | マスターkey ESL-30M 変換 ¥7,150 ESL-30S 変換 ¥6,600 | |
| 3×7mmスロット(縦横式) | | シリンダ錠 | 4.0mm | | ■シリンダ錠付ワイヤー (1.7m)1本 ■カギ2本 ■パッド1枚 | ESL-7 | ¥6,380 | マスターkey ESL-7M 変換 ¥7,150 ESL-7S 変換 ¥6,600 | |
| 3×7mmスロット(縦横式) | | シリンダ錠 | 4.0mm | | ■シリンダ錠付ワイヤー (1.7m)1本 ■カギ2本 ■ワイヤー結束テープ1本 ■パッド3枚 | ESL-7C | ¥5,280 | マスターkey ESL-7CM 変換 ¥6,050 ESL-7CS 変換 ¥5,500 | |
| 3×7mmスロット(縦横式) | | ダイヤル錠 | 3.8mm | | ■透明ワイヤー(1.7m) 1本 ■4桁ダイヤル錠 ■パッド1枚 | ESL-37 | ¥4,400 | | |
| 3×7mmスロット(縦横式) | | ダイヤル錠 | 5.0mm | | ■ワイヤー(1.8m)1本 ■4桁ダイヤル錠 | ESL-37I | ¥3,608 | | |
| 3×7mmスロット(縦横式) | | ダイヤル錠 | 4.5mm | | ■ワイヤー(2.0m)1本 ■4桁ダイヤル錠 | ESL-38 | ¥4,070 | | |
| 3×7mmスロット(縦横式) | | ダイヤル錠 | 2.2mm | | ■ワイヤー(1.7m)1本 ■4桁ダイヤル錠 | ESL-39 | ¥2,178 | | |
| 3×7mmスロット | | ダイヤル錠 | 4.4mm | | ■ワイヤー(2.0m)1本 ■4桁ダイヤル錠 | ESL-40I | ¥5,280 | | |
| 3×7mmスロット(縦横式) | | シリンダ錠 | 4.4mm | | ■シリンダ錠付ワイヤー (2.0m)1本 ■カギ2本 | ESL-70I | ¥6,930 | マスターkey ESL-70IM 変換 ¥8,140 ESL-70IS 変換 ¥7,590 | |
| 3×7mmスロット(縦横式) | | シリンダ錠 | 4.5mm | | ■シリンダ錠付ワイヤー (1.8m)1本 ■カギ2本 | ESL-70I1 | ¥4,620 | マスターkey ESL-70I1M 変換 ¥5,720 ESL-70I1S 変換 ¥5,170 | |
| 2.5×6mmスロット | | ダイヤル錠 | 4.4mm | | ■ワイヤー(2.0m)1本 ■4桁ダイヤル錠 | ESL-402 | ¥5,280 | | |
| 2.5×6mmスロット | | シリンダ錠 | 4.4mm | | ■シリンダ錠付ワイヤー (2.0m)1本 ■カギ2本 | ESL-702 | ¥6,930 | マスターkey ESL-702M 変換 ¥8,140 ESL-702S 変換 ¥7,590 | |
| 3.2×4.5mmスロット | | ダイヤル錠 | 4.4mm | | ■ワイヤー(2.0m)1本 ■4桁ダイヤル錠 | ESL-403 | ¥5,280 | | |
| 3.2×4.5mmスロット | | シリンダ錠 | 4.4mm | | ■シリンダ錠付ワイヤー (2.0m)1本 ■カギ2本 | ESL-703 | ¥5,390 | マスターkey ESL-703M 変換 ¥6,380 ESL-703S 変換 ¥5,940 | |
| 3×7mmスロット(縦横式) 3×7mmスロット 2.5×6mmスロット 3.2×4.5mmスロット | ダイヤル錠 | 4.5mm | | ■ワイヤー(2.0m)1本 ■4桁ダイヤル錠 | ESL-404 | ¥5,280 | | | |
| 3×7mmスロット(縦横式) 3×7mmスロット 2.5×6mmスロット 3.2×4.5mmスロット | シリンダ錠 | 4.5mm | | ■シリンダ錠付ワイヤー (2.0m)1本 ■カギ2本、アジャストツール1本 | ESL-704 | ¥6,380 | マスターkey ESL-704M 変換 ¥8,620 ESL-704SM 変換 ¥7,370 ESL-AKEY 変換 ¥6,600 | | |
| 3×7mmスロット(縦横式) 両面テープ(汎用) | 南京錠 | 2.2mm | | ■透明ワイヤー(1.7m)1本 ■南京錠1個、カギ2本 ■マルチロックパーツ1個 ■取り付けパーツ1個 | ESL-25 | ¥3,080 | | | |
| 3×7mmスロット(縦横式) | セキュリティスロット対応ロック (マウス・テンキーなども同時にロック)  <p>ケーブルをロックパーツに通します。</p> | 南京錠 | 4.0mm | | ■ワイヤー(1.7m)1本 ■南京錠1個、ディンプル キー3本 ■ロックパーツ1個×2種 | ESL-23D | ¥3,850 | マスターkey ESL-23DS 変換 ¥4,070 | |
| 3×7mmスロット(縦横式) | | 南京錠 | 2.2mm | | ■透明ワイヤー(1.7m) 1本 ■南京錠1個、カギ2本 ■ロックパーツ1個 | ESL-3 | ¥2,178 | マスターkey ESL-3M 変換 ¥3,080 ESL-3S 変換 ¥2,420 | |
| 3×7mmスロット(縦横式) | | 南京錠 | 2.2mm | | ■ロックパーツ付ワイヤー (0.25m)1本 ■南京錠1個 ■カギ2本 | ESL-3W | ¥1,320 | マスターkey ESL-3WM 変換 ¥2,200 ESL-3WS 変換 ¥1,540 | |
| 3×7mmスロット(縦横式) | | 南京錠 | 3.8mm | | ■ワイヤー(1.7m)1本 ■LANケーブル用ロック パーツ1個 ■マルチロックパーツ1個 ■南京錠1個、カギ2本 ■LANカード用ロックパーツ1個 | ESL-24 | ¥3,300 | 変換 | |
| 3×7mmスロット(縦横式) | | ダイヤル錠 | 2.2mm | | ■透明ワイヤー(1.7m) 1本 ■3桁ダイヤルキー1個 ■ロックパーツ1個 | ESL-10 | ¥2,178 | マスターkey ESL-10M 変換 ¥4,950 | |
| 3×7mmスロット(縦横式) 3×7mmスロット 2.5×6mmスロット 3.2×4.5mmスロット | | 南京錠 | 2.2mm | | ■ワイヤー(1.7m)1本 ■マルチロックパーツ1個 ■南京錠 ■カギ2本 | ESL-3A | ¥2,728 | マスターkey ESL-3AM 変換 ¥3,630 ESL-3AS 変換 ¥2,970 | |
| 3×7mmスロット(縦横式) 3×7mmスロット 2.5×6mmスロット 3.2×4.5mmスロット | | ダイヤル錠 南京錠 | 2.2mm | | ■ワイヤー(1.7m)1本 ■マルチロックパーツ1個 ■ダイヤル式南京錠 | ESL-10A | ¥2,728 | | |
| D-Subピン | | 未使用コネクタ対応ロック ノートPC デスクトップPC  | ダイヤル錠 | 3.8mm | | ■透明ワイヤー(1.7m)1本 ■3桁ダイヤルキー1個 ■ロックパーツ1個 ■南京錠1個、カギ2本 ■取り付けパーツ1個 ■南京錠1個、カギ2本 ■LANカード用ロックパーツ1個 | ESL-12 | ¥1,958 | マスターkey ESL-12M 変換 ¥2,860 ESL-12S 変換 ¥2,110 |
| 両面テープ(汎用) | | | 南京錠 | 2.2mm | | ■透明ワイヤー(1.7m)1本 ■南京錠1個、カギ2本 ■取り付けパーツ3個 ■両面テープ3枚 | ESL-6 | ¥2,530 | マスターkey ESL-6M 変換 ¥3,300 ESL-6S 変換 ¥2,750 |
| 液晶ディスプレイの首部分 | | 南京錠 | 2.2mm | | ■ストッパー付透明ワイ ヤー(1.7m)1本 ■南京錠1個、カギ2本 | ESL-5 | ¥2,178 | | |

- 工事ソリューション
- ネットワークカメラ
- 無線LAN/有線LAN/スイッチングハブ
- LANケーブル
- NAS
- ハードディスク/DVD/CDプレーヤー
- カスタムPC
- ZEROSHOCKタブレット
- デジタルサインage/TV会議システム
- USBメモリ
- SDメモ리카ード
- メモリ
- リーダライ
- 外付けSSD/メモリモジュール
- マウス
- キーボード/テンキーボード
- WEBカメラ
- ヘッドセット
- スタンドマイク
- ドッキングステーション/USBハブ
- スキャナ
- USB/Type-C/USB延長ケーブル
- スマートフォン用ケーブル/変換アダプタ
- テレビ用アクセサリ
- IEEE1394/プリンタケーブル/SATAケーブル
- HDMIケーブル/変換アダプタ
- 切替器/分配器
- 電源タップ/ケーブルその他アクセサリ
- セキュリティ/耐震用品
- OAフィルター
- キーボードカバー/ノートPCケース/スタンド/冷却用品
- クリーナー
- マウスパッド
- キャリングバッグ/インナーバッグ
- カメラアクセサリー/電子辞書用品
- メディアケース
- ラベル/用紙
- ラック/保管庫/デジタルサイネージスタンド
- スマートフォンケース/フィルム/モバイルバッテリー
- 車載アクセサリ
- スマートフォン用アクセサリ
- タブレット用アクセサリ
- スピーカー
- オーディオプレーヤー用アクセサリ
- テレビ用アクセサリ
- AVケーブル
- アルコールチェッカー/体組成計

詳しくはWEBをチェック



アクセサリ

工事ソリューション

ネットワークカメラ

無線LAN/有線LAN/スイッチングハブ

LANケーブル

NAS

ハードディスク/DVD/CDプレーヤー

カスタムPC

ZEROSHOCKタブレット

デジタルサイン/TV会議システム

USBメモリ

SDメモ리카ード

メモリ

リーダライタ

外付けSSD/メモリモジュール

マウス

キーボード/テンキーボード

WEBカメラ

ヘッドセット

スタンドマイク

ドッキングステーション/USBハブ

スキャナ

USB/Type-C/USB延長ケーブル

スマートフォン用ケーブル/変換アダプタ

テレビ用アクセサリ

IEEE1394/プリンタケーブル/SATAケーブル

HDMIケーブル/変換アダプタ

切替器/分配器

電源タップ/ケーブルその他

アクセサリ

セキュリティ/耐震用品

OAフィルター

キーボードカバー/ノートPCケース/スタンド/冷却用品

クリーナー

マウスパッド

キャリングバッグ/インナーバッグ

カメラアクセ/電子辞書用品

メディアケース

ラベル/用紙

ラック/保管庫/デジタル

サイネージスタンド

スマートホン用ケース/フィルム/モバイルバッテリー

車載アクセサリ

スマートフォン用

アクセサリ

タブレット用

アクセサリ

スピーカー

オーディオプレイヤー用

アクセサリ

テレビ用アクセサリ

AVケーブル

アルコールウェット

体組成計

セキュリティ用品 (セキュリティスロット対応)

ノートパソコン&セキュリティロック (南京錠) | セキュリティスロットにセットすることで、盗難から守る南京錠タイプのマルチセキュリティワイヤーロック。



対応機種
■マルチ(3×7mmスロット(縦横式)、3×7mmスロット、2.5×6mmスロット、3.2×4.5mmスロット)
※ご使用のパソコンに対応した位置に、マルチロックプレートの穴を合わせ、ワイヤーと共に南京錠で留めて使用します。
※スロットサイズが対応していない機種によってはスロット内部の奥行きが対応しない場合がございます。

ESL-3AH 税込 ¥6,292
マスターKey ESL-3AHM 税込 ¥7,502
統一Key ESL-3AHS 税込 ¥7,018

- 薄型ノートパソコン・液晶モニター・タブレットに最適。セキュリティスロットにセットすることで、盗難から守る南京錠タイプのマルチセキュリティワイヤーロックです。
■鍵パターンが多く、セキュリティ性が高い南京錠とワイヤー、4タイプのセキュリティスロットに対応するマルチロックパーツを使うことで、お使いのパソコンを盗難から守ります。
■ご使用のパソコンのセキュリティスロットに差し込みだけで簡単に装着できる、ハイグレードタイプのマルチロックパーツ。事前のスロットサイズ確認が不要になります。
■スライドさせるだけで、どのスロットサイズにも対応できるパーツです。
■パソコンを買い替えた際も使い続けることが可能になります。
■デスクやパソコンにもキズが付かないよう、ワイヤーにコーティングを施しています。
■使用環境に応じて豊富な鍵種をご用意しています。
■複数の異なる鍵種を、個別に管理。パソコンそれぞれに、異なる鍵を取り付け、個別に鍵を管理することができます。
※複数注文の場合は、注文書によって同じ鍵番号が含まれることがあります。

3×7mmスロット(縦横式)
3×7mmスロット
2.5×6mmスロット
3.2×4.5mmスロット



セキュリティスロット対応パーツ

ESL-RPAH 税込 ¥3,872

セキュリティワイヤーロック

キー不要の4桁ダイヤル! 薄型ノートパソコン・液晶モニター・タブレットなどを盗難から守るセキュリティワイヤーロック。



3×7mmスロット(縦横式)
3×7mmスロット
ダイヤル

ESL-401 税込 ¥5,280

取付け方法
1. セキュリティワイヤーをロックのフレームなど、出来るだけ動かさない部分に取り付けてください。
2. ボタンを押しながら、ロック刃をノートパソコンのセキュリティスロットに差し込んでください。 ※機種によってはセキュリティスロットの位置は異なります。
3. デバイス番号を変更できればロック完了です。

仕様: ダイヤル錠(4桁)/3×7mmスロット, ワイヤー太さ 4.4mm
商品サイズ: ダイヤル錠:47.8×16×25.5mm, ワイヤー材質: スチール+ソフトPVCコーティング
材質: ダイヤル錠:亜鉛合金, 重量: 約130g
ワイヤー長さ: 2.0m

セキュリティワイヤーロック

キー不要の4桁ダイヤル! 薄型ノートパソコン・液晶モニター・タブレットなどを盗難から守るセキュリティワイヤーロック。



2.5×6mmスロット
ダイヤル

ESL-402 税込 ¥5,280

取付け方法
1. セキュリティワイヤーをロックのフレームなど、出来るだけ動かさない部分に取り付けてください。
2. ボタンを押しながら、ロック刃をノートパソコンのセキュリティスロットに差し込んでください。 ※機種によってはセキュリティスロットの位置は異なります。
3. デバイス番号を変更できればロック完了です。

仕様: ダイヤル錠(4桁)/2.5×6mmスロット, ワイヤー太さ 4.4mm
商品サイズ: ダイヤル錠:47.8×16×25.5mm, ワイヤー材質: スチール+ソフトPVCコーティング
材質: ダイヤル錠:亜鉛合金, 重量: 約130g
ワイヤー長さ: 2.0m

セキュリティワイヤーロック

キー不要の4桁ダイヤル! 薄型ノートパソコン・液晶モニター・タブレットなどを盗難から守るセキュリティワイヤーロック。



3.2×4.5mmスロット
ダイヤル

ESL-403 税込 ¥5,280

取付け方法
1. セキュリティワイヤーをロックのフレームなど、出来るだけ動かさない部分に取り付けてください。
2. ボタンを押しながら、ロック刃をノートパソコンのセキュリティスロットに差し込んでください。 ※機種によってはセキュリティスロットの位置は異なります。
3. デバイス番号を変更できればロック完了です。

仕様: ダイヤル錠(4桁)/3.2×4.5mmスロット, ワイヤー太さ 4.4mm
商品サイズ: ダイヤル錠:47.8×16×25.5mm, ワイヤー材質: スチール+ソフトPVCコーティング
材質: ダイヤル錠:亜鉛合金, 重量: 約130g
ワイヤー長さ: 2.0m

セキュリティワイヤーロック

キー不要の4桁ダイヤルシリンダー錠。薄型ノートパソコン・液晶モニター・タブレットなどを盗難から守るマルチスロット対応のセキュリティワイヤーロック。



3×7mmスロット(縦横式)
3×7mmスロット
2.5×6mmスロット
3.2×4.5mmスロット
ダイヤル

ESL-404 税込 ¥5,280

- ご使用のパソコンのセキュリティスロットにロック刃を押し込み、対応スロットサイズに合わせてロックシャフト(ボタン)の押し具合を調整してロック。パソコンを盗難から守ります。
■パソコンを買い替えた際も使い続けることが可能です。
■90度の首振り機能と、360度のヘッド部回転機能付です。
■デスクなどにもキズが付かないよう、ワイヤーにはコーティングを施しています。
■ダイヤル番号は自由に設定可能です。(出荷時は「0000」)

シリンダー径 13.6mm
セット内容: ダイヤル錠付きワイヤー(パッド付)
寸法: ヘッド部:幅48.9×奥行13.6×高29.3mm
材質: ヘッド部:亜鉛合金
ワイヤー長さ 2.0m
ワイヤー太さ 4.5mm
ワイヤー材質: スチール+ソフトPVCコーティング
重量: 約133g

シリンダー錠のローコストタイプ

セキュリティワイヤーロック

セキュリティスロットにセットすることで、盗難から守るセキュリティワイヤーロック



3×7mmスロット(縦横式)
3×7mmスロット
ダイヤル

ESL-7011 税込 ¥4,620

- 薄型ノートパソコン・液晶モニター・タブレットに最適。セキュリティスロットにセットすることで、盗難から守るセキュリティワイヤーロックです。
■90度の首振り機能と、360度のヘッド部回転機能付です。
■デスクなどにもキズが付かないよう、ワイヤーにはコーティングを施しています。

ワイヤー長さ 1.8m
ワイヤー太さ 4.5mm
サイズ 32mm×11mm×19.5mm(シリンダーφ11mm)
重量 約114.3g
材質 シリンダー/亜鉛合金、カバー/塩ビ
付属品 子鍵×2

詳しくはWEBをチェック
QRコード

※表記価格は全て税込価格です。

セキュリティ用品 (セキュリティスロット対応)

セキュリティワイヤーロック



セキュリティスロットにセットすることで、盗難から守るセキュリティワイヤーロック



ESL-701
税込 ¥6,930 4953103345751

対応機種
■3×7mmスロット(縦横式)、3×7mmスロット
※スロットサイズが対応していても、機種によってはスロット内部の奥行が対応しない場合がございます

マスターKey **ESL-701M** 税込 ¥8,140 4953103345768
統一Key **ESL-701S** 税込 ¥7,590 4953103345775

- セキュリティスロットに取り付けて、パソコンやタブレットなどを盗難から守るセキュリティワイヤーロックです
- 90度の首振り機能と、360度のヘッド部回転機能付です
- デスクなどにもキズが付かないよう、ワイヤーにはコーティングを施しています
- 使用環境に応じて豊富な鍵種をご用意しています

| | |
|--------|------------------------------------|
| ワイヤー長さ | 2.0m |
| ワイヤー太さ | 4.4mm |
| サイズ | 27.2mm×15mm×18mm |
| 重量 | 約146.1g |
| 材質 | シリンドラ錠/亜鉛合金、ワイヤー/スチール+ソフトPVCコーティング |
| 付属品 | 子鍵×2 |

セキュリティワイヤーロック



セキュリティスロットにセットすることで、盗難から守るセキュリティワイヤーロック



ESL-702
税込 ¥6,930 4953103345782

対応機種
■シリンドラ錠/2.5×6mmスロット
※スロットサイズが対応していても、機種によってはスロット内部の奥行が対応しない場合がございます

マスターKey **ESL-702M** 税込 ¥8,140 4953103345799
統一Key **ESL-702S** 税込 ¥7,590 4953103345805

- セキュリティスロットに取り付けて、パソコンやタブレットなどを盗難から守るセキュリティワイヤーロックです
- 90度の首振り機能と、360度のヘッド部回転機能付です
- デスクなどにもキズが付かないよう、ワイヤーにはコーティングを施しています
- 使用環境に応じて豊富な鍵種をご用意しています

| | |
|--------|------------------------------------|
| ワイヤー長さ | 2.0m |
| ワイヤー太さ | 4.4mm |
| サイズ | 26.4mm×11mm×19.5mm |
| 重量 | 約112g |
| 材質 | シリンドラ錠/亜鉛合金、ワイヤー/スチール+ソフトPVCコーティング |
| 付属品 | 子鍵×2 |

セキュリティワイヤーロック

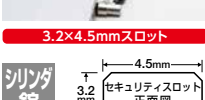

セキュリティスロットにセットすることで、盗難から守るセキュリティワイヤーロック



ESL-703
税込 ¥5,390 4953103345812

対応機種
■シリンドラ錠/3.2×4.5mmスロット
※スロットサイズが対応していても、機種によってはスロット内部の奥行が対応しない場合がございます

マスターKey **ESL-703M** 税込 ¥6,380 4953103354103
統一Key **ESL-703S** 税込 ¥5,940 4953103354122



- セキュリティスロットに取り付けて、パソコンやタブレットなどを盗難から守るセキュリティワイヤーロックです
- 90度の首振り機能と、360度のヘッド部回転機能付です
- デスクなどにもキズが付かないよう、ワイヤーにはコーティングを施しています

| | | | |
|--------|--------------------|-----|------------------------------------|
| ワイヤー長さ | 2.0m | 重量 | 約118.6g |
| ワイヤー太さ | 4.4mm | 材質 | シリンドラ錠/亜鉛合金、ワイヤー/スチール+ソフトPVCコーティング |
| サイズ | 26mm×11.6mm×21.3mm | 付属品 | 子鍵×2 |

セキュリティワイヤーロック



セキュリティスロットにセットすることで、盗難から守るマルチスロット対応のセキュリティワイヤーロック。



ESL-704
税込 ¥6,380 4549550171823

対応機種
■シリンドラ錠/3×7mmスロット(縦横式)、3×7mmスロット、2.5×6mmスロット、3.2×4.5mmスロット対応
※付属のアジャストキーで調整します。※スロットサイズが対応していても、機種によってはスロット内部の奥行が対応しない場合がございます

マスターKey **ESL-704M** 税込 ¥7,370 4549550171830
統一Key **ESL-704S** 税込 ¥6,820 4549550171847

- 薄型ノートパソコン・液晶モニター・タブレットに最適。セキュリティスロットにセットすることで、盗難から守るマルチスロット対応のセキュリティワイヤーロックです
- 90度の首振り機能と、360度のヘッド部回転機能付です
- アジャストツールを使用しどのPCにも調整可能なセキュリティワイヤーです
- デスクなどにもキズが付かないよう、ワイヤーにはコーティングを施しています
- 使用環境に応じて豊富な鍵種をご用意しています
- セキュリティスロットに差し込んで、ボタンを押すだけでロックします。取り外しの際は、黒いキャップの鍵をご使用ください。

| | | | |
|--------|----------------------------------|-----|-----------------|
| ワイヤー長さ | 2.0m | 重量 | 約130g |
| ワイヤー太さ | 4.5mm | 材質 | 亜鉛合金 |
| サイズ | 44.3mm×12.5mm×22.4mm (別付:12.5mm) | 付属品 | 子鍵×2、アジャストツール×1 |

セキュリティワイヤーロック

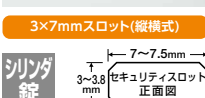

セキュリティスロットにセットして、パソコンを盗難から守るセキュリティワイヤーロック



店頭向けモデル **ESL-7CR**
4953103095953

- ワイヤー本体にカバーを巻いているためデスク等にキズが付きません

ESL-7C
税込 ¥5,280 4953103156098

対応機種
■3~3.8×7~7.5mmのセキュリティスロットを持つパソコンなど
※スロットサイズが対応していても、機種によってはスロット内部の奥行が対応しない場合がございます

マスターKey **ESL-7CM** 税込 ¥6,050 4953103022164
統一Key **ESL-7CS** 税込 ¥5,500 4953103022171

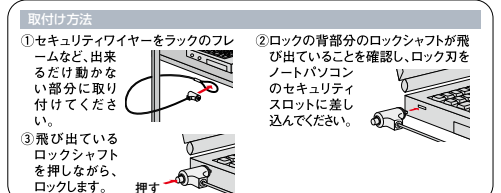

| | | |
|-------|-----------------------------|--------------|
| セット内容 | シリンドラ錠付ワイヤー 1本 (1.7m/径4mm) | パッド 1.6mm厚1枚 |
| | カギ 2本付 | 0.8mm厚1枚 |
| | ワイヤー結束テープ 1本 (全長150mm・2mm厚) | 0.4mm厚1枚 |

ESL-7C用サブワイヤーロック

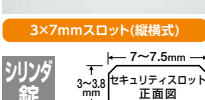

セキュリティスロットにセットして、パソコンを盗難から守るセキュリティワイヤーロック



- ESL-7Cのワイヤーに本製品のワイヤーを通して、隣り合った機器をロックできます

ESL-7CW 税込 ¥4,180 4953103052444

対応機種
■3~3.8×7~7.5mmのセキュリティスロットを持つパソコンなど
※スロットサイズが対応していても、機種によってはスロット内部の奥行が対応しない場合がございます

マスターKey **ESL-7CWM** 税込 ¥4,950 4953103052451
統一Key **ESL-7CWS** 税込 ¥4,400 4953103052468

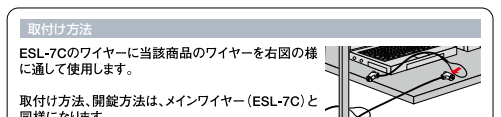

| | |
|-------------|-----------------|
| シリンドラ錠付ワイヤー | 1本 (0.25m/径4mm) |
| セット内容 | カギ 2本付 |
| | パッド 1.6mm厚1枚 |
| | 0.8mm厚1枚 |
| | 0.4mm厚1枚 |

- ESL-7CMと共通のマスターキーを選ぶことも可能です
- ESL-7CSと共通の統一キーを選ぶことも可能です

アクセサリ

工事ソリューション

ネットワークカメラ

無線LAN/有線LAN/スイッチングハブ

LANケーブル

NAS

ハードディスク/DVD/CDプレーヤー

カスタムPC

ZEROSHOCK タブレット

デジタルサイン/TV会議システム

USBメモリ

SDメモリーカード

メモリーリーダライタ

外付けSSD/メモリモジュール

マウス

キーボード/テンキーボード

WEBカメラ

ヘッドセット

スタンドマイク

ドッキングステーション/USBハブ

スキャナ

USB/Type-C/USB延長ケーブル

スマートフォン用ケーブル/変換アダプタ

HDMIケーブル/変換アダプタ

切替器/分配器

電源タップ/ケーブルその他

アクセサリ/耐震用品

OAフィルター

キーボードカバー/ノートPCケース/スタンド/冷却用品

フリーナー

マウスパッド

キャリングバッグ/インナーバッグ

カメラアンプ/電子辞書用品

メディアケース

ラベル/用紙

ラック/保管庫/デジタル

サイン/スタンド

スマートフォン用アクセサリ

タブレット用アクセサリ

スピーカー

オーディオプレーヤー用アクセサリ

テレビ用アクセサリ

AVケーブル

アルコールチェッカー/体組成計

詳しくはWEBをチェック



アクセサリ

- 工事ソリューション
- ネットワークカメラ
- 無線LAN/有線LAN/スイッチングハブ
- LANケーブル
- NAS
- ハードディスク/DVD/CDプレーヤー
- カスタムPC
- ZEROSHOCKタブレット
- デジタルサイン/TV会議システム
- USBメモリ

- SDメモリアド
- メモリリーダライタ
- 外付けSSD/メモリモジュール
- マウス
- キーボード/テンキーボード
- WEBカメラ
- ヘッドセット
- スタンドマイク
- ドッキングステーション/USBハブ
- スキャナ

- USB/Type-C/USB延長ケーブル
- スマートフォン用ケーブル/変換アダプタ
- テレビ用アクセサリ
- IEEE1394/プリンターケーブル/SATAケーブル
- 変換アダプタ
- 切替器/分配器
- 電源タップ/ケーブルその他アクセサリ
- セキュリティ/耐震用品
- OAフィルター
- キーボードカバー/ノートPCケース/スタンド/冷却用品

- クリーナー
- マウスパッド
- キャリングバッグ/インナーバッグ
- カメラアクセ/電子辞書用品
- メディアケース
- ラベル/用紙
- ラック/保管庫/デジタルサインスタンド
- スマートフォンケース/フィルム/モバイルバッテリー
- 車載アクセサリ
- スマートフォン用アクセサリ
- タブレット用アクセサリ

- スピーカー
- オーディオプレイヤー用アクセサリ
- テレビ用アクセサリ
- AVケーブル
- アルコールウェット/体組成計

詳しくはWEBをチェック



セキュリティ用品 (セキュリティスロット対応)

セキュリティワイヤーロック

可動性の高い9.5mmの極小シリンダー錠。薄型ノートパソコン・液晶モニタ・タブレットの盗難予防に最適



対応機種

※2.9~3.5mmX7.0~8.0mmのセキュリティスロットを持つパソコンなど
※スロットサイズが対応していても、機種によってはスロット内部の奥行きが対応しない場合がございます

マスターKey **ESL-7NM**

統一Key **ESL-7NS**

税込 ¥6,380

税込 ¥5,940

- セキュリティスロットに取り付けてパソコンや液晶モニタなどを盗難から守るセキュリティワイヤーロック
- 径9.5mmの極小シリンダー錠で可動性が高く薄型ノートパソコンやタブレットに最適
- 90度の首振り機能。360度のヘッド回転機能付き
- デスクをキズ付けないようワイヤーにはコーティングを施しています
- 使用環境に応じて豊富な鍵種をご用意
- ロック方法：専用スロットにセキュリティワイヤーロックを差込んでキーを回すだけ
- 解除方法：キーを差込み、回転させれば簡単に取り外し可能

| | |
|--------|-------------------------|
| ワイヤー長さ | 2.0m |
| ワイヤー太さ | 4.5mm |
| サイズ | 35.8X20Xφ9.5mm (シリンダー錠) |
| 重量 | 約114g |
| 材質 | シリンダー/亜鉛合金、ワイヤー/スチール |
| 付属品 | 子錠X2 |

セキュリティワイヤーロック

小型シリンダー錠を採用し、薄型ノートPCやタブレットの盗難防止・管理に最適。



対応機種

※2.9~3.5mmX7.0~8.0mmのセキュリティスロットを持つパソコンなど
※スロットサイズが対応していても、機種によってはスロット内部の奥行きが対応しない場合がございます

マスターKey **ESL-7TM**

統一Key **ESL-7TS**

税込 ¥7,590

税込 ¥7,040

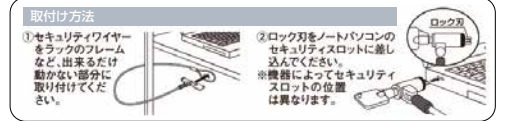

- 直径11mmの超小型シリンダー錠で薄型ノートパソコン・液晶モニタ・タブレットに最適
- 90度の首振りりと、360度のヘッド回転というフレキシブルな可動により取り回しも簡単
- 機器を傷つけにくいソフトPUコーティングを採用したワイヤーを使用
- ワイヤーと一体型の破損にくいシリンダー錠を採用し、簡単・気軽に使用可能
- セキュリティスロットにシリンダー錠を差込んでキーを回すだけでセット完了、キーを挿し込んで回転させると解錠可能

| | |
|---------------|----------------------|
| ロックタイプ | シリンダー錠 |
| シリンダー錠サイズ | 26.4mmX19.75mmXφ11mm |
| ※ シリンダー錠付ワイヤー | 1本 (2.0m 径4.5mm) |
| ※ カギ | 2本付 |

セキュリティワイヤーロック

セキュリティスロットに取り付けてノートパソコン、マウス、テンキーを盗難から守るセキュリティワイヤーロック



対応機種

※2.9~3.5mmX7~8mmのセキュリティスロットを持つパソコンなど
※スロットサイズが対応していても、機種によってはスロット内部の奥行きが対応しない場合がございます

マスターKey **ESL-7TZM**

統一Key **ESL-7TZS**

税込 ¥7,700

税込 ¥7,150

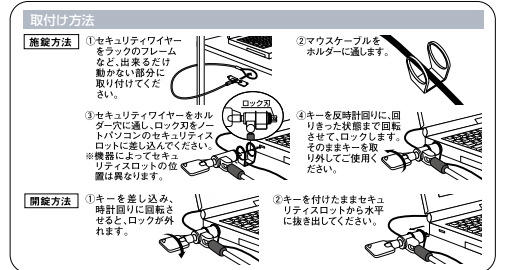

- 3方向に動くシリンダー錠付きワイヤー
- マウスケーブルなどを通して使用するケーブルホルダー付き

| | |
|--------|----------------|
| ワイヤー長さ | 2.0m |
| ワイヤー太さ | 4.5mm |
| 付属品 | カギX2個、ケーブルホルダー |

セキュリティワイヤーロック

小型シリンダー錠を採用し、薄型ノートPCやタブレットの盗難防止・管理に最適。



対応機種

※3.0~3.5mmX7.0~8.0mmのセキュリティスロットを持つパソコンなど
※スロットサイズが対応していても、機種によってはスロット内部の奥行きが対応しない場合がございます

マスターKey **ESL-7UM**

統一Key **ESL-7US**

税込 ¥6,490

税込 ¥5,940

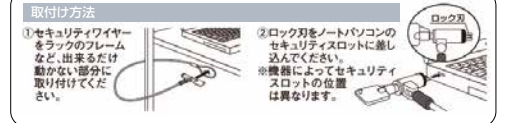

- 直径12mmの小型シリンダー錠で薄型ノートパソコン・液晶モニタ・タブレットに最適
- 90度の首振り機能により、取り付けた機器が使いやすい
- 機器を傷つけにくいPVCコーティングを採用したワイヤーを使用
- ワイヤーと一体型の破損にくいシリンダー錠を採用し、簡単・気軽に使用可能
- セキュリティスロットにシリンダー錠を差込んでキーを回すだけでセット完了、キーを挿し込んで回転させると解錠可能

| | |
|---------------|---------------------|
| ロックタイプ | シリンダー錠 |
| シリンダー錠サイズ | 25.7mmX20.5mmXφ12mm |
| ※ シリンダー錠付ワイヤー | 1本 (1.9m 径4.0mm) |
| ※ カギ | 2本付 |

セキュリティワイヤーロック

■業界初！取り回しの良い3軸首振りヘッド



対応機種

※3~3.8X6.5~8mmのセキュリティスロットを持つパソコンなど
※スロットサイズが対応していても、機種によってはスロット内部の奥行きが対応しない場合がございます

マスターKey **ESL-30M**

統一Key **ESL-30S**

税込 ¥7,150

税込 ¥6,600

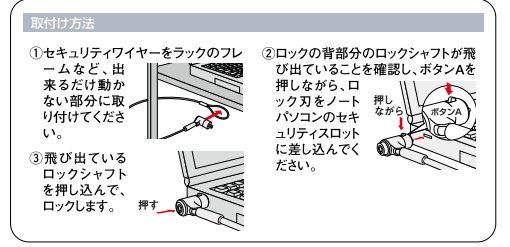

| | |
|----------------|----------------|
| ※ シリンダー錠付ワイヤー | 1本 (2.0m/径5mm) |
| ※ カギ | 2本付 |
| ※ パッド (直径14mm) | 1.0mm厚1枚 |

※表記価格は全て税込価格です。

セキュリティ用品 (セキュリティスロット対応)

セキュリティロック



ESL-7CR
税込 ¥5,280 4953103095953

■ノートパソコン・液晶モニタなどのセキュリティスロットにセットすることによりノートパソコンや液晶モニタを盗難から守ります

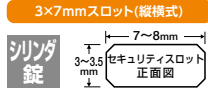

対応機種
■3~3.5×7~8mmのセキュリティスロットを持つパソコンなど
※スロットサイズが対応していても、機種によってはスロット内部の奥行きが対応しない場合がございます

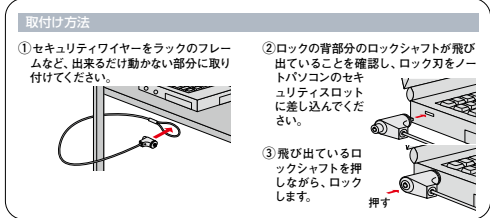

| | |
|------------|----------------|
| シリンダ錠付ワイヤー | 1本 (1.7m/径4mm) |
| カギ | 2本付 |
| セット内容 | パッド(厚さ1mm) 1枚 |

セキュリティワイヤーロック



ESL-7
税込 ¥6,380 4953103117648

■ノートパソコン・液晶モニタなどのセキュリティスロットにセットすることによりノートパソコンや液晶モニタを盗難から守ります

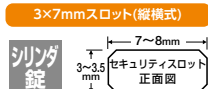

対応機種
■3~3.5×7~8mmのセキュリティスロットを持つパソコンなど
※スロットサイズが対応していても、機種によってはスロット内部の奥行きが対応しない場合がございます

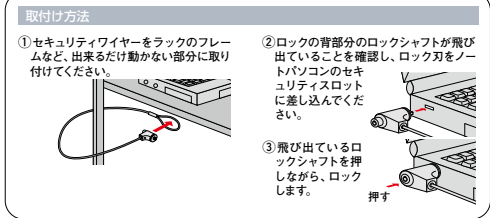

| | |
|------------|----------------|
| シリンダ錠付ワイヤー | 1本 (1.7m/径4mm) |
| カギ | 2本付 |
| セット内容 | パッド(厚さ1mm) 1枚 |

| | | | |
|-----------------------|-------------------------|---------------------|-------------------------|
| マスターKey ESL-7M | 税込 ¥7,150 4953103022201 | 統一Key ESL-7S | 税込 ¥6,600 4953103022232 |
| 受注 | | 受注 | |

ESL-7用サブワイヤーロック



ESL-7W 受注
税込 ¥5,280 4953103052413

■ESL-7のワイヤーに本製品のワイヤーを通して、隣り合った機器をロックできます

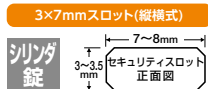

対応機種
■3~3.5×7~8mmのセキュリティスロットを持つパソコンなど
※スロットサイズが対応していても、機種によってはスロット内部の奥行きが対応しない場合がございます

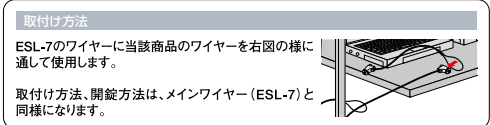

| | |
|------------|----------------------|
| シリンダ錠付ワイヤー | 1本 (0.25m/径4mm) |
| カギ | 2本付 |
| セット内容 | パッド(直径14mm) 1.0mm厚1枚 |

| | | | |
|------------------------|-------------------------|----------------------|-------------------------|
| マスターKey ESL-7WM | 税込 ¥6,050 4953103052420 | 統一Key ESL-7WS | 税込 ¥5,500 4953103052437 |
| 受注 | | 受注 | |

■ESL-7Mと共通のマスターキーを選ぶことも可能です ■ESL-7Sと共通の統一キーを選ぶことも可能です

余分なコードが邪魔にならないカールコードを採用

カールコードセキュリティワイヤーロック



ESL-50C
税込 ¥5,940 4953103241121

■360度回転する取り付け・設置に便利なスイング式ワイヤー
■デスクのキズを防ぐビニールコーティングをワイヤーに施しています
※スロットサイズが対応していても、機種によってはスロット内部の奥行きが対応しない場合がございます

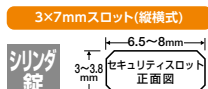

複数の異なるロックをすべて解錠できる

| | | | |
|-------------------------|-------------------------|-----------------------|-------------------------|
| マスターKey ESL-50CM | 税込 ¥7,480 4953103241145 | 統一Key ESL-50CS | 税込 ¥6,710 4953103241139 |
| 受注 | | 受注 | |



| | |
|------------|---|
| ロック方式 | シリンダ錠 |
| シリンダ錠付ワイヤー | 1本 (2.0m/径4.2mm) |
| カギ | 2本付 |
| パッド | 1個 |
| 質量 | 116g ※付属品含む |
| 材質 | ヘッド/亜鉛合金、ワイヤー/スチール、ワイヤーカバー/PUコーティング、錠/スチール・銅・ABSキャップ、パッド/PU |

お求めやすい価格で様々なスロットにマルチに対応

ノートパソコン&マウスセキュリティロック(南京錠) | セキュリティスロットにセットすることで、盗難から守る南京錠タイプのマルチセキュリティワイヤーロック。



ESL-3A
税込 ¥2,728 4953103356528

| | | | |
|------------------------|-------------------------|----------------------|-------------------------|
| マスターKey ESL-3AM | 税込 ¥3,630 4953103356535 | 統一Key ESL-3AS | 税込 ¥2,970 4953103356542 |
| 受注 | | 受注 | |

対応機種
■3×7mmスロット(縦横式)、3×7mmスロット、2.5×6mmスロット、3.2×4.5mmスロット
※スロットサイズが対応していても、機種によってはスロット内部の奥行きが対応しない場合がございます

■ご使用のパソコンに合った位置に、マルチロックパーツの穴を合わせ、ワイヤーと共に南京錠でとめることで盗難から守ります。
■パソコンを買い替えた際も使い続けることが可能になります。
■マルチロックパーツにマウスやテンキーのケーブルを通して留めることで、同時に盗難から守ります。

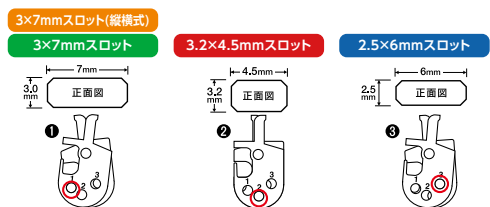

| | |
|--------|--|
| 仕様 | 南京錠 / 3×7mmスロット(縦横式)、3×7mmスロット、2.5×6mmスロット、3.2×4.5mmスロット |
| 商品サイズ | マルチロックパーツ:18×3.7×33mm、南京錠:25×11×51mm |
| 材質 | SUS、銅合金 |
| ワイヤー | 長さ1.7m/太さ2.2mm |
| 重量 | 約86g |
| セット内容 | マルチロックパーツ、ワイヤー、南京錠 |
| ワイヤー材質 | スチール+ソフトPVCコーティング |

アクセサリ

- 工事ソリューション
- ネットワークカメラ
- 無線LAN/有線LAN/スイッチングハブ
- LANケーブル
- NAS
- ハードディスク/DVD/CDプレーヤー
- カスタムPC
- ZEROSHOCK
- タブレット
- デジタルサイン/TV会議システム
- USBメモリ
- SDメモリーカード
- メモリ
- リーダライ
- 外付けSSD/メモリモジュール
- マウス
- キーボード/テンキーボード
- WEBカメラ
- ヘッドセット
- スタンドマイク
- ドッキングステーション/USBハブ
- スキャナ
- USB/Type-C/USB延長ケーブル
- スマートフォン用ケーブル/変換アダプタ
- テレビ用アクセサリ
- IEEE1394/プリンターケーブル/SATAケーブル
- HDMIケーブル/変換アダプタ
- 切替器/分配器
- 電源タップ/ケーブルその他
- アクセサリ
- セキュリティ/耐震用品
- OAフィルター
- キーボードカバー/ノートPCケース/スタンド/冷却用品
- クリーナー
- マウスパッド
- キャリングバッグ/インナーバッグ
- カメラアクセ/電子辞書用品
- メディアケース
- ラベル/用紙
- ラック/保管庫/デジタル
- サイン/スタンド
- スマートフォン用ケース/フィルム/モバイルバッテリー
- 車載アクセサリ
- スマートフォン用アクセサリ
- タブレット用アクセサリ
- スピーカー
- オーディオプレーヤー用アクセサリ
- テレビ用アクセサリ
- AVケーブル
- アルコールチェック/体組成計

詳しくはWEBをチェック



アクセサリ

工事ソリューション

ネットワークカメラ

無線LAN/有線LAN/スイッチングハブ

LANケーブル

NAS

ハードディスク/DVD/CDプレーヤー

カスタムPC

ZEROSHOCK

タブレット

デジタルサイン/TV会議システム

USBメモリ

SDメモリーカード

メモリ

リーダライタ

外付けSSD/メモリモジュール

マウス

キーボード/テンキーボード

WEBカメラ

ヘッドセット

スタンドマイク

ドッキングステーション/USBハブ

スキャナ

USB/Type-C/USB延長ケーブル

スマートフォン用ケーブル/変換アダプタ

テレビ用アクセサリ

IEEE1394/プリンターケーブル/SATAケーブル

HDMIケーブル/変換アダプタ

切替器/分配器

電源タップ/ケーブルその他アクセサリ

セキュリティ/耐震用品

OAフィルター

キーボードカバー/ノートPCケース/スタンド/冷却用品

クリーナー

マウスパッド

キャリングバッグ/インナーバッグ

カメラアクセ/電子辞書用品

メディアケース

ラベル/用紙

ラック保管庫/デジタル

サインスタンド

スマートフォンケース/フィルム/モバイルバッテリー

車載アクセサリ

スマートフォン用アクセサリ

タブレット用アクセサリ

スピーカー

オーディオプレーヤー用アクセサリ

テレビ用アクセサリ

AVケーブル

アルコールウェットティッシュ

体組成計

詳しくはWEBをチェック



セキュリティ用品 (セキュリティスロット対応)

お求めやすい価格で様々なスロットにマルチに対応

ノートパソコン&マウスセキュリティロック(ダイヤル式南京錠) | セキュリティスロットにセットすることで、盗難から守る南京錠タイプのマルチセキュリティワイヤーロック。



ESL-10A
税込 ¥2,728 4953103356511

対応機種

- 3×7mmスロット(縦横式)、3×7mmスロット、2.5×6mmスロット、3.2×4.5mmスロット ※スロットサイズが対応していない機種によってはスロット内部の奥行きが対応しない場合がございます
- 使用するパソコンに合った穴位置に、マルチロックプレートの穴を合わせ、ワイヤーと共にダイヤル式南京錠とすることで盗難から守ります。
- パソコンを買い替えた際も使い続けることが可能になります。
- マルチロックパーツにマウスやテンキーのケーブルを通して留めることで、同時に盗難から守ります。
- 安心設計のダイヤル錠で、番号設定ミスを防ぎます。■鍵不要で設定できるので、紛失によるトラブルから解放されます。

- 3×7mmスロット(縦横式)
- 3×7mmスロット
- 2.5×6mmスロット
- 3.2×4.5mmスロット

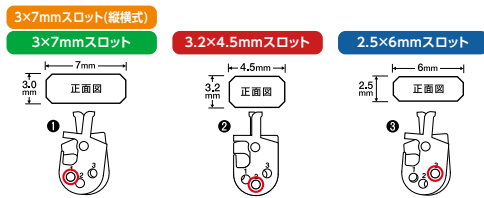

| | |
|--------|---|
| 仕様 | ダイヤル式南京錠/3×7mmスロット(縦横式)、3×7mmスロット、2.5×6mmスロット、3.2×4.5mmスロット |
| 商品サイズ | マルチロックパーツ:18×3.7×33mm、ダイヤル式南京錠:22×14×60mm |
| 材質 | SUS、銅合金 |
| ワイヤー | 長さ1.7m/太さ2.2mm |
| 重量 | 約74g |
| セット内容 | マルチロックパーツ、ワイヤー、ダイヤル式南京錠 |
| ワイヤー材質 | スチール+ソフトPVCコーティング |

お求めやすい価格で大量導入にも最適

ノートパソコン&マウスセキュリティロック | パソコンのセキュリティスロットに取りつけて盗難防止、周辺機器もまとめてロックできます



ESL-3
税込 ¥2,178 4953103117594

- パソコンなどのセキュリティスロットにセットすることによりノートパソコンとマウス・テンキー等を盗難から守ります

対応機種

- 3~4×6.5~8mmのセキュリティスロットを持つパソコンなど ※スロットサイズが対応していない機種によってはスロット内部の奥行きが対応しない場合がございます

- 3×7mmスロット(縦横式)
- 6.5~8mm
- セキュリティスロット 正面図

店頭向けモデル
ESL-3R
4953103095915

マスターKey ESL-3M
税込 ¥3,080 4953103052482

統一Key ESL-3S
税込 ¥2,420 4953103022263

| | |
|--------|------------------|
| 透明ワイヤー | 1本 (1.7m/径2.2mm) |
| 南京錠 | 1個 |
| カギ | 2本付 |
| ロックパーツ | 1個 |

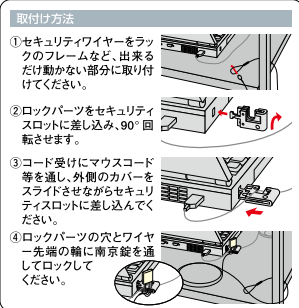

ESL-3用サブワイヤーロック



ESL-3W
税込 ¥1,320 4953103051348

- ESL-3のワイヤーに本製品のワイヤーを通して、隣り合った機器をロックできます

対応機種

- 3~4×6.5~8mmのセキュリティスロットを持つパソコンなど ※PC本体の固定のみでマウスケーブルはロックできません ※ESL-3以外のワイヤーに通す際は、太さ及び形状によって、入らない場合があります

- 3×7mmスロット(縦横式)
- 6.5~8mm
- セキュリティスロット 正面図

マスターKey ESL-3WM
税込 ¥2,200 4953103051355

統一Key ESL-3WS
税込 ¥1,540 4953103051362

| | |
|-------------|-------------------|
| ロックパーツ付ワイヤー | 1本 (0.25m/径2.2mm) |
| 南京錠 | 1個 |
| 替カギ | 2本付 |

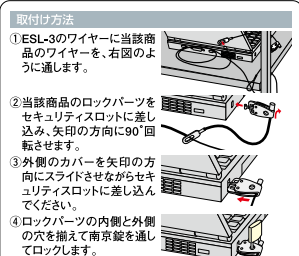

サブワイヤーロック

複数のパソコンや隣り合った機器をロックするのに便利です。

- ワイヤー長0.25mでスッキリと設置できます
- メインで使用しているカギとの統一キー、マスターキーを選ぶことも可能です



高い盗難防止性能のディンプルキー仕様

ディンプルキーPC&マウスセキュリティロック



ESL-23D
税込 ¥3,850 4953103046894

- ディンプルキーは構造が複雑でピッキングに強く、盗難防止性を高めます
- 鍵の複製も困難で合鍵などによる盗難も防止します
- 南京錠は衝撃に強いダブルフック形状を採用

対応機種

- 3~4×6.5~8mmのセキュリティスロットを持つパソコンなど ※スロットサイズが対応していない機種によってはスロット内部の奥行きが対応しない場合がございます

- 3×7mmスロット(縦横式)
- 6.5~8mm
- セキュリティスロット 正面図

ピッキングに強いディンプルキー

セキュリティスロット対応パーツ
ESL-RPD 税込 ¥1,320 4953103042292

| | |
|--------|----------------|
| ワイヤー | 1本 (1.7m/径4mm) |
| 南京錠 | 1個 |
| カギ | 3本付 |
| ロックパーツ | A1個、B1個 |

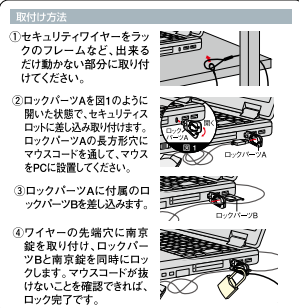

キー不要の一体型ダイヤルロック仕様

ノートパソコン&マウスセキュリティロック



ESL-10
税込 ¥2,178 4953103135734

- パソコンなどのセキュリティスロットにセットすることにより、ノートパソコンとマウス、テンキー等を同時に盗難から守ります

対応機種

- 3~4×6.5~8mmのセキュリティスロットを持つパソコンなど ※スロットサイズが対応していない機種によってはスロット内部の奥行きが対応しない場合がございます

- 3×7mmスロット(縦横式)
- 6.5~8mm
- セキュリティスロット 正面図

店頭向けモデル
ESL-10R
4953103095960

マスターKey ESL-10M
税込 ¥4,950 4953103072899

セキュリティスロット対応パーツ
ESL-RP 税込 ¥1,320 4953103042308

| | |
|-------------|------------------|
| 透明ワイヤー | 1本 (1.7m/径2.2mm) |
| ダイヤルキー (3桁) | 1個 |
| ロックパーツ | 1個 |

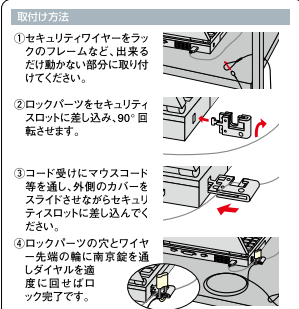

※表記価格は全て税込価格です。

セキュリティ用品 (セキュリティスロット対応) / (未使用コネクタ対応)

セキュリティワイヤーロック

セキュリティスロットにセットして、パソコンを盗難から守るセキュリティワイヤーロック



対応機種

■3×7mmのセキュリティスロットを持つパソコンなど
※スロットサイズが対応していても、機種によってはスロット内部の奥行きが対応しない場合がございます

ESL-39
税込 ¥2,178 4953103308107
■ダイヤル錠 (4桁)

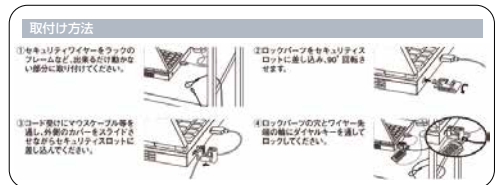

- セキュリティスロットに取り付けてノートパソコン、マウス、テンキーを盗難から守るセキュリティワイヤーロック
- セキュリティ性の高い4桁のダイヤル式南京錠付き
- ダイヤル式なので鍵を紛失する心配がありません

| | |
|--------|-------|
| ワイヤー長さ | 1.7m |
| ワイヤー太さ | 2.2mm |

LANカードも同時にロックできます

パソコン&マウス&LANカードセキュリティロック

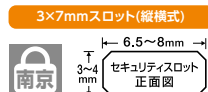
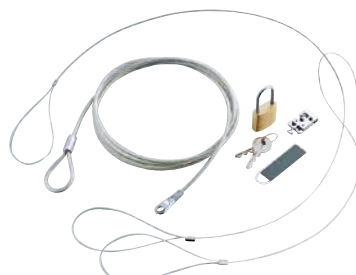

ESL-24 受注
税込 ¥3,300 4953103052499

- LANカード専用のロックパーツとLANカードの位置に応じて使い分けできる2本のワイヤーをセット
- パソコンなどの機器本体とマウスやテンキーも同時にロックできます

対応機種

■3~4×6.5~8mmのセキュリティスロットを持つパソコンなど
※スロットサイズが対応していても、機種によってはスロット内部の奥行きが対応しない場合がございます

| | |
|---------------|-------------------------------------|
| ワイヤー | 1本 (1.7m/径3.8mm) |
| LANカード用ワイヤー | 2本 (0.4m/径1.2mm×1本、0.85m/径1.2mm×1本) |
| セット内容 | 南京錠 1個 |
| カギ | 2本付 |
| LANカード用ロックパーツ | 1個 (両面テープ:1枚) |



シリアルポートに取り付け

未使用シリアルポートにセットし、パソコンや液晶モニタなどを守ります



ノートパソコン デスクトップパソコン

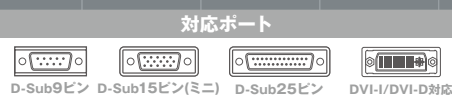

対応ポート



シリアルポート25・15・9ピンにマルチ対応

コネクタ接続セキュリティロック



■シリアルポートを装備している、ノートパソコン、デスクトップパソコンのどちらにも装着できるダイヤル方式のロックです

対応機種

■シリアルポートを装備した、ノートパソコン、デスクトップパソコン
※ロックパーツをコネクタにかがせて使用するため、コネクタを中心に縦12mm×横35mmのスペースと3mm以上のコネクタの露出が必要です。

ESL-12
税込 ¥1,958 4953103135758

店頭向けモデル
ESL-12R
4953103095977



対応ポート



ESL-RPSP
税込 ¥1,320 4953103042315

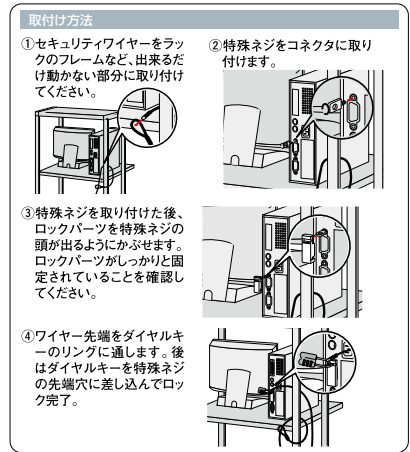

- ①セキュリティワイヤーをロックのフレームなど、出来るだけ動かない部分に取り付けてください。
- ②特殊ネジをコネクタに取り付けます。
- ③特殊ネジを取り付けた後、ロックパーツを特殊ネジの頭が出るようにかぶせます。ロックパーツがしっかりと固定されていることを確認してください。
- ④ワイヤー先端をダイヤルキーのリングに通します。後はダイヤルキーを特殊ネジの先端穴に差し込んでロック完了。

アクセサリ

- 工事ソリューション
- ネットワークカメラ
- 無線LAN/有線LAN/スイッチングハブ
- LANケーブル
- NAS
- ハードディスク/DVD/CDプレーヤー/カスタムPC
- ZEROSHOCK タブレット
- デジタルサイン/TV会議システム
- USBメモリ
- SDメモリーカード
- メモリ
- リーダライタ
- 外付けSSD/メモリモジュール
- マウス
- キーボード/テンキーボード
- WEBカメラ
- ヘッドセット
- スタンドマイク
- ドッキングステーション/USBハブ
- スキャナ
- USB/Type-C/USB延長ケーブル/スマートフォンのケーブル/変換アダプタ
- テレビ用アクセサリ
- IEEE1394/プリンターケーブル/SATAケーブル
- HDMIケーブル/変換アダプタ
- 切替器/分配器
- 電源タップ/ケーブルその他
- アクセサリ
- セキュリティ/耐震用品
- OAフィルター
- キーボードカバー/ノートPCケース/スタンド/冷却用品
- クリーナー
- マウスパッド
- キャリングバッグ/インナーバッグ
- カメラアクセ/電子辞書用品
- メディアケース
- ラベル/用紙
- ラック/保管庫/デジタル
- サインスタンド
- スマートフォンのフィルム/モバイルバッテリー
- 車載アクセサリ
- スマートフォン用アクセサリ
- タブレット用アクセサリ
- スピーカー
- オーディオプレーヤー用アクセサリ
- テレビ用アクセサリ
- AVケーブル
- アルコールチェック/体組成計

詳しくはWEBをチェック



アクセサリ

- 工事ソリューション
- ネットワークカメラ
- 無線LAN/有線LAN/スイッチングハブ
- LANケーブル
- NAS
- ハードディスク/DVD/CDプレーヤー
- カスタムPC
- ZEROSHOCKタブレット
- デジタルサイネージ/TV会議システム
- USBメモリ
- SDメモリーカード
- メモリリーダライタ
- 外付けSSD/メモリモジュール
- マウス
- キーボード/テンキーボード
- WEBカメラ
- ヘッドセット
- スタンドマイク
- ドッキングステーション/USBハブ
- スキャナ
- USB/Type-C/USB延長ケーブル
- スマートフォン用ケーブル/変換アダプタ
- テレビ用アクセサリ
- IEEE1394/プリンターケーブル/SATAケーブル
- AVケーブル/変換アダプタ
- 切替器/分配器
- 電源タップ/ケーブルその他アクセサリ
- セキュリティ/耐震用品
- OAフィルター
- キーボードカバー/ノートPCケース/スタンド/冷却用品
- クリーナー
- マウスパッド
- キャリングバッグ/インナーバッグ
- カメラアクセ/電子辞書用品
- メディアケース
- ラベル/用紙
- ラック/保管庫/デジタルサイネージ/スマートフォンケース/フィルム/モバイルバッテリー
- 車載アクセサリ
- スマートフォン用アクセサリ
- タブレット用アクセサリ
- スピーカー
- オーディオプレイヤー用アクセサリ
- テレビ用アクセサリ
- AVケーブル
- アルコールチェッカー/体組成計

セキュリティ用品 (専用パーツ貼り付け式)

専用取り付けパーツで取り付け パソコン・プリンタ・液晶モニタなど、 機器を3台までまとめてロックします



外付け用ドライブの盗難を防止 セキュリティスロット対応ロック



3×7mmスロット(縦横式)
両面テープ(汎用)

ESL-25
税込 ¥3,080 4953103088337

対応機種
※3~3.8×7~7.5mmのセキュリティスロットを持つノートパソコン
※スロットサイズが対応しても機種によってはスロット内部の奥行きが対応しない場合があります。
■外付け用ドライブの盗難防止に最適なワイヤーロック
■多様なセキュリティホール形状に対応可能な2種類のロックパーツ付
■セキュリティ効果の高い鋼鉄製ワイヤー使用
■扱いやすい南京錠タイプ

| | |
|-------------------|------------------|
| 透明ワイヤー | 1本 (1.7m/径2.2mm) |
| 南京錠 | 1個 |
| セットカギ | 2本付 |
| セキュリティスロット用ロックパーツ | 1個 |
| マルチロックパーツ | 1個 |
| 取り付けパーツ | 1個 |

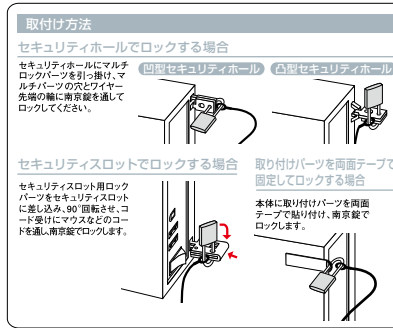

手軽に導入できるローコストタイプ セキュリティロックキット



両面テープ(汎用)

ESL-6
税込 ¥2,530 4953103117624

マスターKey **ESL-6M**
受注 税込 ¥3,300 4953103052475
■複数の異なるカギ全てを、1本のキーで開閉できます。

統一Key **ESL-6S**
受注 税込 ¥2,750 4953103022270
■複数のカギ全てを同じカギで揃えることができます。

両面テープ固定パーツ
取り付けパーツ1個、両面テープ1枚
※ワイヤー太さ5.6mmまで対応

ESL-TP
税込 ¥528 4953103042322

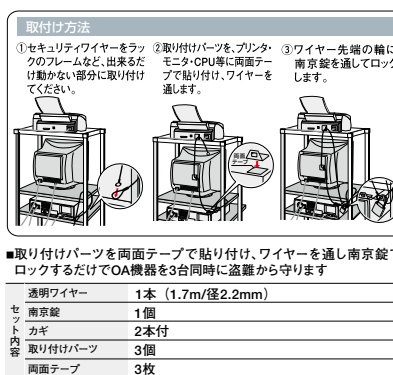

キー不要の一体型ダイヤルロック仕様

セキュリティワイヤーロック

セキュリティスロットに取り付けてパソコンや液晶モニタを盗難から守ります!



3×7mmスロット(縦横式)
7~8mm
3~3.8mm
セキュリティスロット
正面図
ダイヤル

ESL-37
税込 ¥4,400 4953103193079

対応機種
※3mm~3.8mm×7mm~8mmのセキュリティスロットを持つパソコン
(筐体厚み対応サイズ: 2.5mm~4mm、内部奥行き対応サイズ: 2.5mm以上)
※スロットサイズが対応していても、スロット内部の奥行きが対応しない場合があります。

店頭向けモデル
ESL-37R
4953103193062

4桁のダイヤル式なのでキー紛失の心配がありません。
ダイヤル番号は自由に設定可能です(出荷時は「0000」)。

| | |
|--------|------------------|
| 透明ワイヤー | 1本 (1.7m/径3.8mm) |
| セットパッド | 1枚 |
| 内容質量 | 98.5g |

※表記価格は全て税込価格です。



セキュリティ用品

セキュリティワイヤーロック



ESL-371
税込 ¥3,608 4953103452145

- ダイヤル錠 (4桁)
- 90度の首振りと、360度のヘッド回転機能

対応機種

■3~3.8×7~7.5mmのセキュリティスロットを持つパソコンなど
※スロットサイズが対応していても、機種によってはスロット内部の奥行きが対応しない場合がございます



ダイヤル式なのでキー紛失の心配がありません

3×7mmスロット(縦横式)

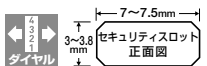

ワイヤー 1本 (1.8m/径5.0mm)

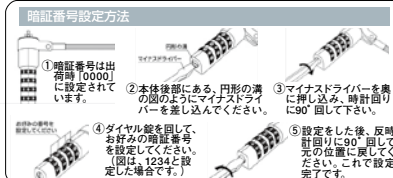
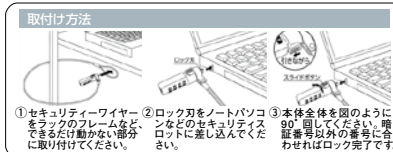

セキュリティワイヤーロック



ESL-38
税込 ¥4,070 4953103290013

- ダイヤル錠 (4桁)

対応機種

■2.9mm~4mm×7mm~8mmのセキュリティスロットを持つパソコン
※スロットサイズが対応していても、スロット内部の奥行きが対応しない場合があります。



3×7mmスロット(縦横式)

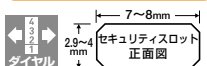

一秒でロックできるキー不要の4桁ダイヤル式、パソコンや液晶モニタを盗難から守ります

- セキュリティスロットに取り付けてパソコンや液晶モニタなどを盗難から守るセキュリティワイヤーロック
- 一秒でロックできるキー不要の4桁ダイヤル式セキュリティワイヤー
- 設置状態がひと目で分かる表示付き
- 90度の首振り機能と360度のヘッド回転機能付き
- デスクをキス付けないようワイヤーにはコーティングを施しています
- ダイヤル番号は自由に設定可能(出荷時は「0000」)
- ロック方法:専用スロットにセキュリティワイヤーロックを差し込み、本体を回転させ4桁ダイヤル錠を回すだけ
- 解除方法:ダイヤルを元に合わせて、本体を回転させれば取り外し可能

| | |
|--------|-----------------------------------|
| ワイヤー長さ | 2.0m |
| ワイヤー太さ | 4.5mm |
| サイズ | 53.3×17×24.8mm (本体) |
| 重量 | 約134g |
| 材質 | シリンドー/亜鉛合金、ワイヤー/スチール+ソフトPVCコーティング |

液晶ディスプレイの首部分に取り付けてロック

液晶ディスプレイセキュリティロック



ESL-5
税込 ¥2,178 4953103117617

- ストッパー付ワイヤーで縛り付けることにより、液晶ディスプレイ等を盗難から守ります。

| | |
|-------|-------------------------------|
| セット内容 | ストッパー付透明ワイヤー 1本 (1.7m/径2.2mm) |
| | 南京錠 1個 |
| | カギ 2本付 |

液晶ディスプレイの首部分

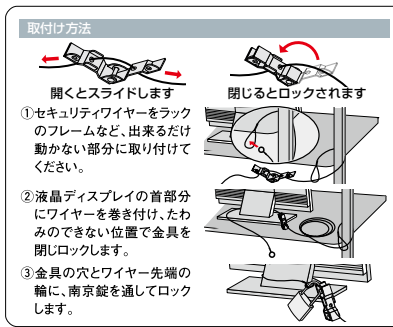

ケンジントンセキュリティロック



KEN-MS64021
オープン価格
4953103185449

対応機種

■3×7mmのセキュリティスロットを持つパソコンなど
※スロットサイズが対応していても、機種によってはスロット内部の奥行きが対応しない場合がございます

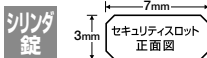

3×7mmスロット(縦横式)

シリンドー錠付ワイヤー 1本 (1.8m/径5.5mm)
カギ 2本付

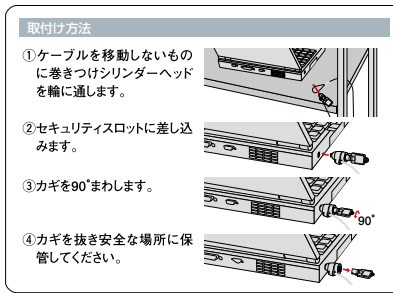

ワイヤー

2.2mm~5.6mmまで4種類の太さのワイヤーと、0.5m~5.0mまで6種類の長さのワイヤーがあります。

※ご発注後、納品まで約3週間必要です。

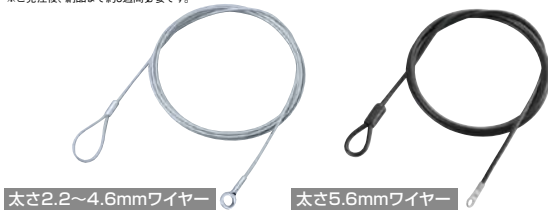

| | | | | |
|-----------|-----------|---------|---------------|----------|
| ■太さ 2.2mm | ESL-W0522 | 税込 ¥748 | 4953103042339 | ■長さ 0.5m |
| | ESL-W1022 | 税込 ¥792 | 4953103042346 | ■長さ 1.0m |
| | ESL-W2022 | 税込 ¥836 | 4953103042353 | ■長さ 2.0m |
| | ESL-W3022 | 税込 ¥880 | 4953103042360 | ■長さ 3.0m |
| | ESL-W5022 | 税込 ¥968 | 4953103042384 | ■長さ 5.0m |

| | | | | |
|-----------|-----------|---------|---------------|----------|
| ■太さ 4.6mm | ESL-W0546 | 税込 ¥814 | 4953103042513 | ■長さ 0.5m |
| | ESL-W1046 | 税込 ¥858 | 4953103042520 | ■長さ 1.0m |
| | ESL-W2046 | 税込 ¥902 | 4953103042537 | ■長さ 2.0m |
| | ESL-W3046 | 税込 ¥946 | 4953103042544 | ■長さ 3.0m |

| | | | | |
|-----------|-----------|-----------|---------------|----------|
| ■太さ 5.6mm | ESL-W0506 | 税込 ¥1,056 | 4953103042629 | ■長さ 0.5m |
| | | | | ■長さ 5.0m |

マルチロックパーツ

南京錠、ワイヤーと組み合わせてパソコンの盗難防止に役立てられるマルチロックプレート



ESL-RPA
税込 ¥1,650 4549550121521

- 3×7mmスロット(縦横式)
- 3×7mmスロット
- 2.5×6mmスロット
- 3.2×4.5mmスロット

| | |
|-----|-------------|
| サイズ | 18×3.7×33mm |
| 材質 | SUS |
| 重量 | 約6.2g |

吸盤セキュリティワイヤーロック



ESL-Q
税込 ¥5,940 4953103431331

- タブレット・薄型ノートPC

■セキュリティスロットのないタブレット・薄型ノートPCを盗難から守ります。強力な吸盤で機器に固定します。
■タブレット・薄型ノートPCに取り付け付いた吸盤に、ダイヤル錠でロックすることができます。
■本体が丸く、握りやすいので、容易に取り外しできません。
■吸引力:約15kg

| | |
|------------|----------------|
| 本体 | 1個 |
| セキュリティワイヤー | 1本 (1.8m/径3mm) |

アクセサリ

- 工事ソリューション
- ネットワークカメラ
- 無線LAN/有線LAN/スイッチングハブ
- LANケーブル
- NAS
- ハードディスク/DVD/CDプレーヤー
- カスタムPC
- ZEROSHOCK
- タブレット
- デジタルサイン/TV会議システム
- USBメモリ
- SDメモリーカード
- メモリ
- リーダライタ
- 外付けSSD/メモリモジュール
- マウス
- キーボード/テンキーボード
- WEBカメラ
- ヘッドセット
- スタンドマイク
- ドッキングステーション/USBハブ
- スキャナ
- USB/Type-C/USB延長ケーブル
- スマートフォン用ケーブル/変換アダプタ
- テレビ用アクセサリ
- IEEE1394/プリンターケーブル/SATAケーブル
- HDMIケーブル/変換アダプタ
- 切替器/分配器
- 電源タップ/ケーブルその他
- アクセサリ/耐震用品
- OAフィルター
- キーボードカバー/ノートPCケース/スタンド/冷却用品
- クリーナー
- マウスパッド
- キャリングバッグ/インナーバッグ
- カメラアクセサリー/電子辞書用品
- メディアケース
- ラベル/用紙
- ラック/保管庫/デジタル
- サイン/スタンド
- スマートフォン用ケース/フィルム/モバイルバッテリー
- 車載アクセサリ
- スマートフォン用アクセサリ
- タブレット用アクセサリ
- スピーカー
- オーディオプレーヤー用アクセサリ
- テレビ用アクセサリ
- AVケーブル
- アルコールチェッカー/体組成計

詳しくはWEBをチェック



アクセサリ

- 工事ソリューション
- ネットワークカメラ
- 無線LAN/有線LAN/スイッチングハブ
- LANケーブル
- NAS
- ハードディスク/DVD/CDプレーヤー
- カスタムPC
- ZEROSHOCKタブレット
- デジタルサイン/TV会議システム
- USBメモリ
- SDメモリーカード
- メモリ
- リーダライタ
- 外付けSSD/メモリモジュール
- マウス
- キーボード/テンキーボード
- WEBカメラ
- ヘッドセット
- スタンドマイク
- ドッキングステーション/USBハブ
- スキャナ
- USB/Type-C/USB延長ケーブル
- スマートフォン用ケーブル/変換アダプタ
- テレビ用アクセサリ
- IEEE1394/プリンターケーブル/SATAケーブル
- HDMIケーブル/変換アダプタ
- 切替器/分配器
- 電源タップ/ケーブルその他アクセサリ
- セキュリティ/耐震用品
- OAフィルター
- キーボードカバー/ノートPCケース/スタンド/冷却用品
- クリーナー
- マウスパッド
- キャリングバッグ/インナーバッグ
- カメラアクセ/電子辞書用品
- メディアケース
- ラベル/用紙
- ラック/保管庫/デジタル
- サインスタンド
- スマートフォンケース/フィルム/モバイルバッテリー
- 車載アクセサリ
- スマートフォン用アクセサリ
- タブレット用アクセサリ
- スピーカー
- オーディオプレーヤー用アクセサリ
- テレビ用アクセサリ
- AVケーブル
- アルコールチェッカー/体組成計

セキュリティ用品

キータイプ (南京錠/ダイヤル式)

4桁ダイヤル式南京錠



ESL-DK02
税込 ¥924 4953103308145

- セキュリティ性の高い4桁のダイヤル式南京錠
- ダイヤル式なので鍵を紛失する心配がありません
- 暗証番号は自由に設定が可能
- 暗証番号の設定作業がしやすい仕様で誤設定を防ぎます
- ※シャックル部が押し込まれた状態で、両手を使い番号設定が可能

南京錠<ディンプルキー>



ESL-NKD
税込 ¥1,650 4953103042636

- 構造が複雑でピッキングに強いディンプルキーを採用
- 鍵の複製が困難なため、盗難防止に最適
- ※キー=3本付
- ※ESL-RPDのみ 対応

南京錠



ESL-NK 税込 ¥770 4953103042643

マスターKey **ESL-NKM** 税込 ¥770 4953103093836

統一Key **ESL-NKS** 税込 ¥770 4953103093010

- ロックパーツ・ワイヤー等と組み合わせやすい南京錠タイプ
- ※キー=2本付

受注

ダイヤルキー



ESL-DK
税込 ¥880 4953103042650

- 手軽に3桁のオリジナル番号を設定できるキレス南京錠

南京錠



ESL-NK02
税込 ¥3,080 4953103181205

- 鍵パターンが多く、セキュリティ性が高い南京錠
- ※キー=2本付

受注

南京錠



マスターKey **ESL-NK02M**
税込 ¥3,300 4953103181229

- 複数の異なる鍵のすべてを1本の鍵で開閉できるマスターキー仕様
- ※キー=2本付

受注

南京錠



統一Key **ESL-NK02S**
税込 ¥3,080 4953103181212

- 複数の南京錠をすべて同じ鍵でそえる統一キー仕様
- ※キー=2本付

受注

ダイヤルキー



マスターKey **ESL-NK03**
税込 ¥3,630 4953103181182

- マスターキー対応ダイヤル錠
- マスターキーで開錠と暗証番号の設定変更ができます
- 管理者の方のみマスターキーがつかえます

受注

ダイヤルキー



専用マスターKey **ESL-NK03SN**
税込 ¥3,630 4953103181199

- マスターキー対応ダイヤル錠 (お客様専用鍵仕様)
- マスターキーで開錠と暗証番号の設定変更ができます
- 管理者の方のみマスターキーがつかえます

受注

汎用ロックプレート

セキュリティスロットのないタブレットや薄型ノートPCに最適。強力な両面テープで機器に固定。別売りのセキュリティワイヤーをセットすることで、盗難から守る薄型タイプの汎用ロックプレート



ESL-TP02
税込 ¥2,068 4953103345829

- セキュリティスロットの無いノートパソコンやタブレットに対応した汎用ロックプレート
- 超強力な両面テープでタブレットの背面などに固定
- ※本製品の接着力が強いので、付け直しは出来ません。
- ロックプレートのスロット穴には、3.0x7.0mm対応のセキュリティワイヤーロックをご利用ください
- 持ち運びの際は、セキュリティワイヤーロックを外し、プレートを取納できる

| | |
|----------------|-------------------------|
| 通常、マスター、統一、その他 | 通常 |
| 寸法 | W43.6×D7.9×H54.5mm |
| 材質 | ロックプレート:ステンレス、本体カバー:ABS |
| 重量 | 約53g |

取付パーツ

セキュリティスロットのないスマートフォンやタブレットなど様々な機器に最適。強力な両面テープで機器に固定。別売りのワイヤーと南京錠をセットすることで、盗難から守る薄型タイプの取り付けパーツ



ESL-TP03
税込 ¥594 4549550218078

| | |
|----------------|------------------|
| 通常、マスター、統一、その他 | その他:接着 (タブレット) |
| 寸法 | W15×D1.4×H59.5mm |
| 材質 | ステンレス |
| 重量 | 約5.2g |

USBポートガード

情報セキュリティの強化に。

USBポートをふさぎ、空いているUSBポートへの不正な接続を防止!

USBポートガード



ESL-USB1
税込 ¥1,980 4953103213128

- 空きUSBポートをふさいで無断使用を防止し、情報漏えいを予防
- 本体のレバーをスライドするだけの簡単操作
- 環境にやさしい簡易パッケージ仕様

| | |
|-------|---------------------|
| サイズ | 本体:W17×D92.5×H9.6mm |
| 重量 | 8.78g |
| セット内容 | 本体×1、ストッパー×6 |

USBストッパー

ESL-USB1K
税込 ¥1,760 4953103213586

- USBポートガード“ESL-USB1”専用ストッパー
- ※本製品だけでは使用できません。パソコンへの取り付け、取り外しには弊社USBポートガード“ESL-USB1”が必要です。

| | |
|-----|----------------|
| 入数 | 12個 |
| サイズ | W13×D2.6×H10mm |
| 重量 | 2.28g |

Type-Cポートガード



ESL-TYPEC1
税込 ¥1,980 4953103310421

| | |
|-------|-----------------------|
| サイズ | 本体:W65.9×D12.9×H7.1mm |
| 材質 | 解除キー:POM、その他:ABS |
| 重量 | 約4.8g |
| セット内容 | 本体×1、ストッパー×6 |

Type-Cストッパー

ESL-TYPEC1K
税込 ¥1,760 4953103310438

| | |
|-------|---------------------|
| サイズ | 本体:W8.8×D5.9×H3.0mm |
| 材質 | ABS |
| 重量 | 約0.075g ※ストッパー1個あたり |
| セット内容 | ストッパー×12 |

LANポートガード

情報セキュリティの強化に。



使用していないポートをふさぎます



ESL-LAN1
税込 ¥2,090 4953103214804

- 空きLANポートをふさいで無断使用や誤配線を防止
- 空きポートに本体を取り付けキーでロックするだけ
- 環境にやさしい簡易パッケージ仕様
- ホリカバーとしても使用可能

| | |
|-------|---------------|
| サイズ | W12×D35×H14mm |
| カラー | ホワイト |
| 重量 | 4g (1個につき) |
| セット内容 | ロック本体×3、鍵×1 |

セキュリティスタンド

テーブルにも壁にもつけられるセキュリティ付タブレットスタンド

7.9~13インチ



(鍵A) **ESL-ST04A**
税込 ¥13,970 4549550121538

(鍵B) **ESL-ST04B**
税込 ¥13,970 4549550121545



スベアKey(子鍵) **ESL-ST04KEY**
税込 ¥2,750 4549550121583



- 対応機種:7.9~13インチのタブレットiPad Pro等に対応。
- 重量:本体715g、鍵×2.12g、ホルダー:74g、ワイヤー:128g
- 付属品:ワイヤー×1、鍵×2、ホルダー×1、大ネジ×2本、コンクリート用アンカープラグ×2、六角レンチ×1、取扱説明書×1
- ※厚み8mm以内 ※一部機種には対応しません

タブレットを装着したまま 360度回転
スタンド接地面には 滑り止め効果のあるラバーを使用

※表記価格は全て税込価格です。

詳しくはWEBをチェック



耐震ゴムベルト汎用タイプ



耐震重 TS-F015
150kg(4個使用時) 税込 ¥10,472 4549550256247

- 冷蔵庫や食器棚などの大型家具に取り付けることで、地震発生時の揺れを吸収して転倒を防ぐ耐震ゴムベルトです。
- 東日本大震災・熊本地震・阪神淡路大震災の再現波でも倒れない、震度7相当の振動試験をクリアしています。
※本製品は揺れによる転倒を最小限に抑えるためのもので、地震などによる破損や事故に対する責任を負うものではありません。
- 安心の日本製です。
- ゴムベルトを柱に巻いて通すことで、平面部分のないメッシュ状のスチールラックなどにも固定可能です。
- 強力粘着シールによって、さまざまな家具や壁面にプレートを取り付けて固定できます。
※粘着を安定させるため、設置後2時間は動かさないようにしてください。
※粘着シールは貼付け後、剥がすと粘着効果が落ちますのでご注意ください。

| | |
|-------|--|
| セット内容 | プレート(粘着剤付)4枚 (W90XD90XH15.6mm)、 ゴムベルト2本 (W27XD5XH400mm) |
| 耐震重 | 150kg(4個使用時) |
| 素材 | プレート:ABS樹脂、ゴムベルト:アクリルゴム |

耐震ゴムベルト VESA 固定タイプ



対応画面サイズ TS-007
~75V型 税込 ¥11,011 4549550256230

- テレビ背面に取り付けることで、地震発生時の揺れを吸収し、転倒を防ぐ耐震ゴムベルトです。
- 東日本大震災・熊本地震・阪神淡路大震災の再現波でも倒れない、震度7相当の振動試験をクリアしています。
※本製品は揺れによる転倒を最小限に抑えるためのもので、地震などによる破損や事故に対する責任を負うものではありません。
- 安心の日本製です。
- ゴムバンドは、付属のネジを使ってテレビ背面にあるVESA穴(壁掛け用取り付けネジ穴)に固定します。
- プレートは、強力粘着シールによってテレビ台(天面・床面・壁面)などに固定します。
※粘着を安定させるため、設置後2時間は動かさないようにしてください。
※粘着シールは貼付け後、剥がすと粘着効果が落ちますのでご注意ください。
- プレートの設置場所とテレビとの距離が近い場合は、プレートの中心部を利用してゴムベルトを二重にして取り付けすることで、ゴムベルトの距離を短くし、より倒れにくくすることも可能です。

| | |
|-------|---|
| セット内容 | プレート(粘着剤付)2枚 (W90XD90XH15.6mm)、 ゴムベルト2本 (W27XD5XH400mm)、 ネジ(M4、M6)各2個、共通ワッシャー2個 |
| 耐震重 | 150kg(4個使用時) |
| 素材 | プレート:ABS樹脂、ゴムベルト:アクリルゴム |

ジェル

貼るだけの簡単取付けタイプ。機器の底面に取付けるので美観も損ないません。

耐震ジェル



耐震重 TG-009
4個で15kg 税込 ¥1,760 4953103065918

- 震度7相当の振動試験をクリア (耐震試験実施済み:前後上下2軸同時加振試験)
- 機器の下に貼るだけなので、取り付けが簡単です
- はがしてもベタつかず、貼り跡が残しません
- 耐久性、安全性に優れたオレフィン系素材を使用
※地震などによる破損や事故に対しては保証は一切できません

| | |
|-------|---------------|
| セット内容 | 4個 (20φ×H5mm) |
| 耐震重 | 4個で15kg |
| 素材 | オレフィンジェル |

耐震ジェル

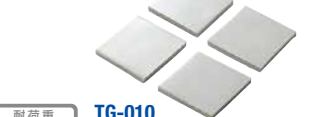

耐震重 TG-010
4個で70kg 税込 ¥2,200 4953103065925

- 震度7相当の振動試験をクリア (耐震試験実施済み:前後上下2軸同時加振試験)
- 機器の下に貼るだけなので、取り付けが簡単です
- はがしてもベタつかず、貼り跡が残しません
- 耐久性、安全性に優れたオレフィン系素材を使用
※地震などによる破損や事故に対しては保証は一切できません

| | |
|-------|-------------------|
| セット内容 | 4個 (W40×D40×H5mm) |
| 耐震重 | 4個で70kg |
| 素材 | オレフィンジェル |

耐震ジェル



耐震重 TG-011
4個で100kg 税込 ¥3,080 4953103065932

- 震度7相当の振動試験をクリア (耐震試験実施済み:前後上下2軸同時加振試験)
- 機器の下に貼るだけなので、取り付けが簡単です
- はがしてもベタつかず、貼り跡が残しません
- 耐久性、安全性に優れたオレフィン系素材を使用
※地震などによる破損や事故に対しては保証は一切できません

| | |
|-------|-------------------|
| セット内容 | 4個 (W50×D50×H5mm) |
| 耐震重 | 4個で100kg |
| 素材 | オレフィンジェル |

耐震ジェル



耐震重 TG-012
4個で25kg 税込 ¥1,980 4953103165410

- 震度7相当の振動試験をクリア!
- 地震による落下や転倒を抑制するケル状シール
- 機器の下に貼るだけなので、取り付けが簡単
- はがしてもベタつかず、貼り跡が残らない
- 耐久性、安全性に優れたオレフィン系素材
- 安心の1年保証

| | |
|------|-----------------|
| サイズ | 直径25mm×H5mm |
| 重量 | 2.5g (1個) |
| カラー | グレー |
| 入り数 | 4個 |
| 負荷荷重 | 耐震重:25kg (4枚使用) |

耐震ジェル



耐震重 TG-014
1個で4kg 税込 ¥3,850 4953103165434

- 阪神淡路大震災、新潟中越地震の地震波再現振動試験にパスした抜群の吸着力
- 100mm×100mmのサイズが25等分されているので、複数のモノに対して必要な量だけ使用可能
- 耐水性に優れたオレフィン系素材を使用
- 剥がせる為、レイアウト変更時に安心
※地震などによる破損や事故に対しては保証は一切できません

| | |
|-------|------------------|
| セット内容 | 25枚 (W20×D20×H5) |
| 耐震重 | 1個で4kg |
| 素材 | オレフィンジェル |

耐震ジェル



耐震重 TG-013
25φ:4個で25kg
20φ:4個で15kg 税込 ¥2,860 4953103165427

- 阪神淡路大震災、新潟中越地震の地震波再現振動試験にパスした抜群の吸着力
- 耐水性に優れたオレフィン系素材を使用
- 剥がせる為、レイアウト変更時に安心
- 比較的軽量のモノを複数固定できる、お得なセット
※地震などによる破損や事故に対しては保証は一切できません

| | |
|-------|--------------------------------|
| セット内容 | 4個 (25φ×H5mm) 4個 (20φ×H5mm) |
| 耐震重 | 25φ:4個で25kg 20φ:4個で15kg |
| 素材 | オレフィンジェル |

耐震ジェル
揺レタン



耐震重 TS-F006
70kg(4枚使用時) 税込 ¥2,706 4549550134439

- 耐震ジェルが地震の揺れを吸収する!震度7対応の耐震ジェル“揺レタン”です。東日本大震災・熊本地震・阪神淡路大震災など震度7相当の振動試験をクリアしています。
- 粘着剤のジェルが、しっかり家電を固定し、転倒を防止します。
- 安心の日本製です。
- ※本製品は揺れによる転倒を最小限に抑えるためのもので、地震などによる破損や事故に対する責任を負うものではありません。



試験動画公開中!
詳しくはこちらからご確認ください。

家具用 転倒防止器具

家具転倒防止器具 (L型)



耐震重 TS-F001
115kg(2個使用時) 税込 ¥5,841 4549550134415

- 地震発生時に、衝撃吸収パッドが地震の揺れを吸収する。震度7対応の家具転倒防止器具“揺レタン”です。東日本大震災・熊本地震・阪神淡路大震災など震度7相当の振動試験をクリアしています。
- 衝撃吸収パッドが地震の揺れを吸収して、家具の転倒を防止します。
- 本製品を壁と家具に貼るだけで設置できます。
- 壁を傷つけない、剥がせる粘着シートを採用しています。跡が残らないため、賃貸の壁にも使いやすい仕様です。
- タンス、本棚、食器棚、キャビネットなど、様々な家具にご利用いただけます。
- 安心の日本製です。
- ※本製品は揺れによる転倒を最小限に抑えるためのもので、地震などによる破損や事故に対する責任を負うものではありません。

| | |
|-------|-----------------------|
| セット内容 | 2個 (W127×D86×H85mm) |
| 耐震重 | 115kg (2個使用時) |
| 素材 | ABS樹脂、ポリウレタンフォーム、布粘着材 |

家具連結シート



耐震重 TS-F004
200kg(4枚使用時) 税込 ¥4,268 4549550134422

- 複数の家具をシートで連結することで、地震の揺れに強くなる!震度7対応の家具連結シート“揺レタン”です。東日本大震災・熊本地震・阪神淡路大震災など震度7相当の振動試験をクリアしています。
- 家具・什器を本製品で連結することで、地震による転倒を防止します。
- ガラス繊維入りシートは、繊維方向での引っ張り力に強いので、家具をしっかり連結することができます。
- 本棚、食器棚、下駄箱、オフィス棚、キャビネットなどの上下分離タイプなど、様々な家具にご利用いただけます。
- 安心の日本製です。
- ※本製品は揺れによる転倒を最小限に抑えるためのもので、地震などによる破損や事故に対する責任を負うものではありません。

| | |
|-------|-----------------------|
| セット内容 | 4枚 (W100×D96×H0.17mm) |
| 耐震重 | 200kg (4枚使用時) |
| 素材 | ポリプロピレン、ガラス繊維、ゴム系接着剤 |

家具転倒防止器具 (T型)



耐震重 TS-F009
150kg(2個使用時) 税込 ¥6,424 4549550134446

- 地震発生時に、衝撃吸収パッドが地震の揺れを吸収する。震度7対応の家具転倒防止器具“揺レタン”です。東日本大震災・熊本地震・阪神淡路大震災など震度7相当の振動試験をクリアしています。
- 衝撃吸収パッドが地震の揺れを吸収して、家具の転倒を防止します。
- 本製品を壁と家具に貼るだけで設置できます。
- 壁を傷つけない、剥がせる粘着シートを採用しています。跡が残らないため、賃貸の壁にも使いやすい仕様です。
- タンス、本棚、食器棚、キャビネットなど、様々な家具にご利用いただけます。
- 安心の日本製です。
- ※本製品は揺れによる転倒を最小限に抑えるためのもので、地震などによる破損や事故に対する責任を負うものではありません。

| | |
|-------|-----------------------|
| セット内容 | 2個 (W127×D86×H105mm) |
| 耐震重 | 150kg (2個使用時) |
| 素材 | ABS樹脂、ポリウレタンフォーム、布粘着材 |

大型家具転倒防止器具



耐震重 TS-F011
150kg(2個使用時) 税込 ¥11,715 4549550134453

- 地震発生時に、衝撃吸収パッドが地震の揺れを吸収する。震度7対応の家具転倒防止器具“揺レタン”です。東日本大震災・熊本地震・阪神淡路大震災など震度7相当の振動試験をクリアしています。
- 衝撃吸収パッドが地震の揺れを吸収して、家具の転倒を防止します。
- 家具を動かさずに取り付けできます。
- 本製品を壁と家具に貼るだけで設置できます。
- 壁を傷つけない、剥がせる粘着シートを採用しています。跡が残らないため、賃貸の壁にも使いやすい仕様です。
- 安心の日本製です。
- ※本製品は揺れによる転倒を最小限に抑えるためのもので、地震などによる破損や事故に対する責任を負うものではありません。

| | |
|-------|---------------------------|
| セット内容 | 2個 (W133×D154×H127mm) |
| 耐震重 | 150kg (2個使用時) |
| 素材 | ABS樹脂、ポリウレタンフォーム、布粘着材、粘着剤 |

震度7対応の家具転倒防止器具“揺レタン”

| | |
|-------|-------------------|
| セット内容 | 4枚 (W40×D40×H5mm) |
| 耐震重 | 70kg (4枚使用時) |
| 素材 | スチレン系エラストマー |

アクセサリ

- 工事ソリューション
- ネットワークカメラ
- 無線LAN/有線LAN/スイッチングハブ
- LANケーブル
- NAS
- ハードディスク/DVD/CDプレーヤー
- カスタムPC
- ZEROSHOCKタブレット
- デジタルサインage/TV会議システム
- USBメモリ
- SDメモリーカード
- メモリ
- リーダライ
- 外付けSSD/メモリモジュール
- マウス
- キーボード/テンキーボード
- WEBカメラ
- ヘッドセット
- スタンドマイク
- ドキュメントステーション/USBハブ
- スキャナ
- USB/Type-C/USB延長ケーブル
- スマートフォン用ケーブル/交換アダプタ
- テレビ用アクセサリ
- IEEE1394/プリンタケーブル/SATAケーブル
- HDMIケーブル/交換アダプタ
- 切替器/分配器
- 電源タップ/ケーブルその他
- アクセサリ
- セキュリティ/耐震用品
- OAフィルター
- キーボードカバー/ノートPCケーブル/スタンド/冷却用品
- クリーナー
- マウスパッド
- キャリングバッグ/インナーバッグ
- カメラアクセサリ/電子辞書用品
- メディアケース
- ラベル/用紙
- ラック/保管庫/デジタル
- サインスタンド
- スマートフォン/タブレット/フィルム/モバイルバッテリー
- 車載アクセサリ
- スマートファン用アクセサリ
- タブレット用アクセサリ
- スピーカー
- オーディオプレーヤー用アクセサリ
- テレビ用アクセサリ
- AVケーブル
- アルコールチェック/体調設計

詳しくはWEBをチェック



アクセサリ

工事ソリューション

ネットワークカメラ

無線LAN/有線LAN/スイッチング

LANケーブル

NAS

ハードディスク/DVD/CDプレーヤー

カスタムPC

ZEROSHOCKタブレット

デジタルサイネージ/TV会議システム

USBメモリ

SDメモリーカード

メモリ

リーディングライト

外付けSSD/メモリモジュール

マウス

キーボード/テンキーボード

WEBカメラ

ヘッドセット

スタンドマイク

ドッキングステーション/USBハブ

スキャナ

USB/Type-C/USB延長ケーブル

スマートホン用ケーブル/変換アダプタ

テレビ用アクセサリ

IEEE1394/プリンターケーブル

SATAケーブル/HDMIケーブル/変換アダプタ

切替器/分配器

電源タップ/ケーブルその他

アクセサリ

セキュリティ/耐震用品

OAフィルター

キーボードカバー/ノートPCケース/スタンド/冷却用品

クリーナー

マウスパッド

キャリングバッグ/インナーバッグ

カメラアクセサリ/電子辞書用品

メディアケース

ラベル/用紙

ラック/保管庫/デジタルサイネージスタンド

スマートホン用アクセサリー

タブレット用アクセサリー

スピーカー

オーディオプレーヤー用アクセサリー

テレビ用アクセサリ

AVケーブル

アルコールチェッカー/体組成計

詳しくはWEBをチェック



ブルーライトカット液晶保護フィルム/液晶保護フィルム 吸着タイプ

色調をできるだけ変えずブルーライトを大幅にカット!

ブルーライトの波長帯

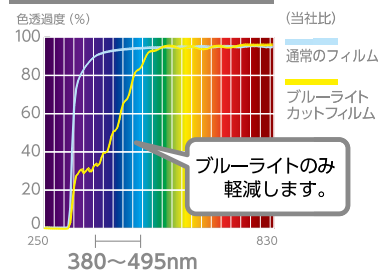

目の疲れや乾きに悩む人が増えてきている中で、LED 液晶ディスプレイが発する光の中の青い部分「ブルーライト」の目と与える影響が指摘されはじめています。色調をできるだけ変えずに自然に見えるよう設計されたフィルムでブルーライトを大幅にカットします。

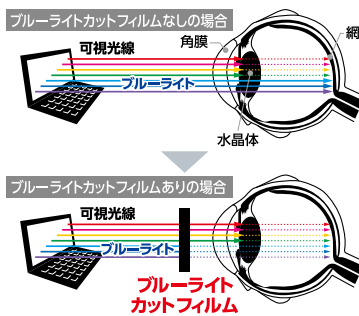

液晶保護フィルム (反射防止)

外光の反射、映り込みを防ぎ、目に優しく見やすい。タッチパネルに対応した、反射防止仕様の液晶保護フィルム



- 反射率1.6%と優れた低反射率で外光の反射、映り込みを防ぎ、目に優しく見やすい画面を実現した、反射防止液晶保護フィルムです。
- 摩擦を軽減した表面仕上げで、サラサラした快適な操作を実現し、タッチパネルに最適です。
- ※超薄液面弾力液方式、赤外線方式などの特殊なパネルには対応しない場合があります。ご注意ください。
- 時間の経過とともに気泡が消えるエアークロス加工を採用しており、フィルムがキレイに貼れます。
- 指紋防止加工により、指紋が付きにくく、残った場合でも簡単に拭き取ることができます。
- 表面硬度3Hと硬度が高く、フィルム表面のキズや汚れから守ります。
- 高透過率約91%で、光をキレイに映し出し、美しい画面を演出します。
- 貼ってはがせる自己吸着タイプのシリコン素材を採用しており、簡単に貼り直しができ、貼り跡も無くきれいに剥がすことができます。
- UVカット率99%ですので、目や体に有害な紫外線をしっかりと遮断します。
- 台紙裏面は方眼台紙になっていますので、キレイにカットすることができます。
- フィルター厚み:0.157mm (他保護シート裏0.075mm)
- 付属品:ヘラ

| | | | |
|------|-----|------|--------|
| 表面硬度 | 透過率 | 反射率 | UVカット率 |
| 3H | 91% | 1.6% | 99% |

| | | | | |
|------------------|-----------------|------------|-----------|---------------|
| 10.1Wインチ (16:9) | W222×H125mm | EF-MF101WN | 税込 ¥2,431 | 4549550241533 |
| 11.6Wインチ (16:9) | W256.5×H144.5mm | EF-MF116WN | 税込 ¥3,113 | 4549550241212 |
| 12.1Wインチ (16:9) | W268×H151mm | EF-MF121WN | 税込 ¥3,344 | 4549550241229 |
| 12.5Wインチ (16:9) | W277.5×H155.5mm | EF-MF125WN | 税込 ¥3,344 | 4549550241236 |
| 13.3Wインチ (16:10) | W285×H178mm | EF-MF133LN | 税込 ¥4,015 | 4549550241243 |
| 13.3Wインチ (16:9) | W293×H164.5mm | EF-MF133WN | 税込 ¥4,015 | 4549550241250 |
| 14Wインチ (16:9) | W309×H174mm | EF-MF14WN | 税込 ¥4,466 | 4549550241267 |
| 15.6Wインチ (16:9) | W344×H194mm | EF-MF156WN | 税込 ¥5,137 | 4549550241274 |
| 17インチ (5:4) | W339×H271mm | EF-MF17N | 税込 ¥5,599 | 4549550241281 |
| 19インチ (5:4) | W375×H302mm | EF-MF19N | 税込 ¥6,490 | 4549550241298 |
| 21.5Wインチ (16:9) | W475×H267mm | EF-MF215WN | 税込 ¥7,392 | 4549550241304 |
| 23Wインチ (16:9) | W508×H285mm | EF-MF23WN | 税込 ¥8,294 | 4549550241311 |
| 24Wインチ (16:9) | W532×H297mm | EF-MF24WN | 税込 ¥8,745 | 4549550241328 |

ブルーライトカット液晶保護フィルム (高光沢)

気になる「ブルーライト」を大幅にカット、高光沢加工により画像の輪郭もくっきり



- ブルーライトカット率:35%
- 可視光線透過率:90.8%
- 紫外線カット率:98.4%
- 反射率:2.8%
- 表面硬度:3H
- 抗菌加工:99.9%
- 取付方法:シリコン吸着
- 付属品:ヘラ
- その他:防指紋機能付

| | | | | |
|--------|-------|------|--------|--------|
| BLカット率 | 透過率 | 反射率 | UVカット率 | シリコン吸着 |
| 35% | 90.8% | 2.8% | 98.4% | 99.9% |

| | | | | |
|-----------------|-----------------|---------------|-----------|---------------|
| 11.6Wインチ (16:9) | W256.5×H144.5mm | EF-FL116WBLGN | 税込 ¥5,368 | 4953103277335 |
| 13.3Wインチ (16:9) | W293×H164.5mm | EF-FL133WBLGN | 税込 ¥6,270 | 4953103277359 |
| 15.6Wインチ (16:9) | W344×H194mm | EF-FL156WBLGN | 税込 ¥7,392 | 4953103277366 |
| 21.5Wインチ (16:9) | W475×H267mm | EF-FL215WBLGN | 税込 ¥9,647 | 4953103277380 |

ブルーライトカット液晶保護フィルム (反射防止)

現代人の目にやさしい特殊仕様、気になる「ブルーライト」を大幅カット



- LED液晶ディスプレイが発する光の中の青い部分「ブルーライト」を大幅(約42%)にカットする液晶保護フィルム
- 色調をできるだけ変えずに自然に見えるフィルム設計
- ハードコート加工によりフィルム表面のキズを防止 (表面硬度3H)
- タッチパネルに対応※ディスプレイの個体差により対応できない場合があります
- 台紙裏面は方眼台紙仕様で液晶サイズに合わせてキレイにカットできます
- きれいに貼れる専用ヘラ付き
- ※ブルーライトは目の角膜や水晶体で吸収されずに網膜まで到達し、網膜の機能低下を引き起こす場合がありますといわれています

| | | | | |
|--------|-----|------|--------|--------|
| BLカット率 | 透過率 | 反射率 | UVカット率 | シリコン吸着 |
| 42% | 92% | 0.9% | 99.6% | 99.9% |

| | | | | |
|------------------|-----------------|--------------|------------|---------------|
| 10.1Wインチ (16:9) | W222×H125mm | EF-FL101WBL | 税込 ¥5,313 | 4953103920439 |
| 11.6Wインチ (16:9) | W256.5×H144.5mm | EF-FL116WBL | 税込 ¥6,204 | 4953103920477 |
| 12.1Wインチ (16:9) | W268×H151mm | EF-FL121NWBL | 税込 ¥7,590 | 4953103920538 |
| 12.5Wインチ (16:9) | W277.5×H155.5mm | EF-FL125WBL | 税込 ¥9,647 | 4953103569805 |
| 13.3Wインチ (16:10) | W285×H178mm | EF-FL133WBL | 税込 ¥7,590 | 4953103920552 |
| 13.3Wインチ (16:9) | W293×H164.5mm | EF-FL133W2BL | 税込 ¥7,590 | 4953103956964 |
| 14Wインチ (16:9) | W309×H174mm | EF-FL14WBL | 税込 ¥10,098 | 4953103569812 |
| 15.6Wインチ (16:9) | W344×H194mm | EF-FL156WBL | 税込 ¥8,855 | 4953103920446 |
| 17インチ (5:4) | W339×H271mm | EF-FL17BL | 税込 ¥9,361 | 4953103920484 |
| 19インチ (5:4) | W375×H302mm | EF-FL19BL | 税込 ¥10,626 | 4953103920507 |
| 19Wインチ (16:10) | W408×H255mm | EF-FL19WBL | 税込 ¥10,626 | 4953103920521 |
| 21.5Wインチ (16:9) | W475×H267mm | EF-FL215WBL | 税込 ¥12,320 | 4953103920545 |
| 23Wインチ (16:9) | W508×H285mm | EF-FL23WBL | 税込 ¥12,980 | 4953103920583 |
| 24Wインチ (16:9) | W532×H297mm | EF-FL24WBL | 税込 ¥12,980 | 4953103920606 |

のぞき見防止フィルターマグネットタイプ

移動中やオフィスでの周りからの視線をしっかりとガード。簡単に取り外しできるマグネットタイプののぞき見防止フィルター

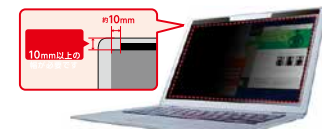
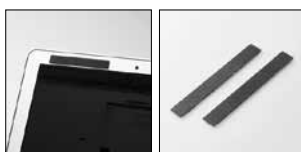

液晶画面をカバーできる大きめサイズ
■フィルターは、液晶画面をカバーできる大きめサイズで設計しております。また、液晶上部のベゼル部分は10mm以上必要となります。

| | | |
|--------|-----|--------|
| BLカット率 | 透過率 | UVカット率 |
| 42% | 70% | 99.9% |

| | | | | |
|-----------------|-------------|-------------|------------|---------------|
| 12.5Wインチ (16:9) | W285×H162mm | EF-PFM125W | 税込 ¥8,096 | 4549550103404 |
| 13.3Wインチ (16:9) | W300×H170mm | EF-PFM133W2 | 税込 ¥8,349 | 4549550103411 |
| 15.6Wインチ (16:9) | W350×H200mm | EF-PFM156W | 税込 ¥11,770 | 4549550103428 |

※表記価格は全て税込価格です。

のぞき見防止フィルター／液晶テレビ保護パネル

吸着式のぞき見防止フィルター

取り外し、取り付けカンタン！周りからののぞき見から画面を守る。タッチパネルにも対応した、吸着タイプののぞき見防止フィルター

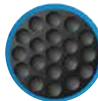

貼ってはがせるナノサクシオン

■ナノサクシオンとは表面に無数の吸盤がある素材のことです。貼りたい場所に押し当てると、吸盤部分が真空状態になることで吸着します。糊を使わない素材なので、ホコリやゴミがつきにくいのも特徴です。

| | | | | |
|----------------|---|--------------|------------|---------------|
| 12.5Wインチ(16:9) | W285.5×H170.5mm (左上下90×5mmのナノサクシオン部含む) | EF-PFNS125W | 税込 ¥10,769 | 4549550149532 |
| 13.3Wインチ(16:9) | W301×H180mm (左上下110×5mmのナノサクシオン部含む) | EF-PFNS133W2 | 税込 ¥11,330 | 4549550149549 |
| 14Wインチ(16:9) | W316×H188mm (左上下110×5mmのナノサクシオン部含む) | EF-PFNS14W | 税込 ¥13,530 | 4549550158220 |
| 15.6Wインチ(16:9) | W352×H209mm (左上下125×5mmのナノサクシオン部含む) | EF-PFNS156W | 税込 ¥15,290 | 4549550149556 |

| | | | |
|--------|-----|-----|--------|
| BLカット率 | 透過率 | 反射率 | UVカット率 |
| 約42% | 70% | 6% | 99.9% |

■フィルター厚み:フィルター部:0.37mm ■材質:フィルター:PET/ナノサクシオン部:アクリル/カバー部:シリコンラバー ■付属品:ナノサクシオンシール(取り換え用)×4

のぞき見防止フィルター/抗菌

移動中やオフィスでの周りからの視線をしっかりとガード！タッチパネルにも対応した、抗菌タイプののぞき見防止フィルター。



| | | | | |
|----------------|-----------------|-------------|------------|---------------|
| 11.6Wインチ(16:9) | W256.5×H144.5mm | EF-PFK116W | 税込 ¥11,330 | 4549550237710 |
| 12.5Wインチ(16:9) | W277.5×H155.5mm | EF-PFK125W | 税込 ¥11,330 | 4549550237727 |
| 13.3Wインチ(16:9) | W293×H164.5mm | EF-PFK133W2 | 税込 ¥11,770 | 4549550237734 |
| 14Wインチ(16:9) | W309×H174mm | EF-PFK14W | 税込 ¥14,630 | 4549550237741 |
| 15.6Wインチ(16:9) | W344×H194mm | EF-PFK156W | 税込 ¥15,730 | 4549550237758 |

| | | | | | |
|------|--------|-----|------|--------|----|
| 表面硬度 | BLカット率 | 透過率 | 反射率 | UVカット率 | 抗菌 |
| 3H | 50% | 75% | 5.5% | 99.9% | |

【仕様】
■フィルター厚み:0.4mm
■材質:PET、UV硬化樹脂(ルーパー層)
■付属品:両面シール(モニター貼りタイプ)×4、丸シール(フレーム貼りタイプ)×4、スライド用シール×6

のぞき見防止フィルター/抗菌

移動中やオフィスでの周りからの視線をしっかりとガード！タッチパネルにも対応した、抗菌タイプののぞき見防止フィルター。



| | | | | |
|----------------|-------------|------------|------------|---------------|
| 17インチ(5:4) | W339×H271mm | EF-PFK17 | 税込 ¥15,730 | 4549550237765 |
| 19インチ(5:4) | W375×H302mm | EF-PFK19 | 税込 ¥16,940 | 4549550237772 |
| 21.5Wインチ(16:9) | W475×H267mm | EF-PFK215W | 税込 ¥22,110 | 4549550237789 |
| 23.8インチ(16:9) | W527×H296mm | EF-PFK238W | 税込 ¥30,470 | 4549550237796 |

| | | | | | |
|------|--------|-----|------|--------|----|
| 表面硬度 | BLカット率 | 透過率 | 反射率 | UVカット率 | 抗菌 |
| 3H | 50% | 75% | 5.5% | 99.9% | |

【仕様】
■フィルター厚み:0.4mm
■材質:PET、UV硬化樹脂(ルーパー層)
■付属品:両面シール(モニター貼りタイプ)×4、丸シール(フレーム貼りタイプ)×4、スライド用シール×6

のぞき見防止フィルター/抗菌

移動中やオフィスでの周りからの視線をしっかりとガード！タッチパネルにも対応した、抗菌タイプののぞき見防止フィルター。



DELL Latitude 5330、Latitude 7330 専用(13.3Wインチ(16:9))
※2in1モデルは非対応
※2022年08月時点での情報です。

Dynabook RJ74 専用(14Wインチ(16:10))
※2022年08月時点での情報です。

Dynabook G83、S73 専用(13.3Wインチ(16:9))
※2022年08月時点での情報です。

Dynabook MJ54 専用(14Wインチ(16:9))
※2022年08月時点での情報です。



EF-PFKDE01
税込 ¥8,030 4549550264990

| | | | | | |
|------|--------|-----|------|--------|----|
| 表面硬度 | BLカット率 | 透過率 | 反射率 | UVカット率 | 抗菌 |
| 3H | 50% | 75% | 5.5% | 99.9% | |

EF-PFKDY01
税込 ¥8,470 4549550265003

EF-PFKDY02
税込 ¥8,470 4549550264969

EF-PFKDY03
税込 ¥8,470 4549550265010

【共通仕様】 ■付属品:両面シール(モニター貼りタイプ)×4、丸シール(フレーム貼りタイプ)×4、スライド用シール×6 ■材質:PET、UV硬化樹脂(ルーパー層)

薄いのぞき見防止フィルター

移動中やオフィスでの周りからの視線をしっかりとガード。今までにない薄さを実現したのぞき見防止フィルター



| | | | | |
|----------------|---------------|-------------|------------|---------------|
| 13.3Wインチ(16:9) | W293×H164.5mm | EF-PFF133W2 | 税込 ¥7,337 | 4953103454286 |
| 15.6Wインチ(16:9) | W344×H194mm | EF-PFF156W | 税込 ¥9,867 | 4953103454293 |
| 17インチ(5:4) | W339×H271mm | EF-PFF17 | 税込 ¥9,867 | 4953103454309 |
| フリーサイズ | | | | |
| 14Wインチ(16:9)相当 | W309×H174mm | EF-PFFC1 | 税込 ¥13,530 | 4953103454316 |

| | | | |
|--------|-----|------|--------|
| BLカット率 | 透過率 | 反射率 | UVカット率 |
| 42% | 69% | 5.5% | 99.9% |

■画面の正面を中心に60°(左右30°)の範囲外からは画面が真っ黒に見えるのぞき見防止仕様 ■反射率5.5%で外光の表面反射を軽減し画面の見やすさを向上
■光線透過率69%で目に優しく見やすい明るさを保ちます ■取付方法:両面テープまたはタブシール ■反射率:5.5% ■可視光線透過率:69% ■紫外線カット率:99.9%
■ブルーライトカット率:約42% ■フィルター厚み:0.3mm ■付属品:フレーム貼りシール×6、モニター貼りシール(両面シール)×6、タブシール×8

Surface Laptop Studio用フィルム(紙心地)

液晶画面を傷や汚れから守る。指紋防止・紙心地タイプの反射防止フィルム。



Microsoft Surface Laptop Studio (14.4インチ)
※2022年4月時点での情報です。



| | |
|------|-----|
| 表面硬度 | 透過率 |
| 3H | 91% |

【仕様】 ■セット内容:液晶保護フィルム×1、ホコリ取りシール×1、クリーニングクロス×1、ペラ×1 ■材質:接合面:シリコン、外側:PET ■フィルター厚み:0.18mm(他保護シート面0.08mm)

■特殊加工により上質紙のようにしっかりと描き心地を実現。書きやすい、ペーパーライクフィルムです。
■フッ素加工により、水を弾き、汚れもつきにくく、キレイな状態を保つことができます。
■フィルム表面の指紋防止加工により、指紋が付きにくく、拭いた場合でも簡単に拭き取れます。タッチ操作をしても指紋が目立ちにくくなっています。
■画面のチラつきを抑えるAG(アンチグレア)加工により、光の映り込みを防ぎ、目に優しく見やすい画面を保ちます。
■貼る際に気泡が入りにくく、入った場合でも時間の経過とともに気泡が分散され目立たなくなります。また、小さなホコリ等を吸収し画面に気泡が残りにません。
■指すべりがなめらかになり、画面上での操作がスムーズで快適になります。
■ハードコート加工により、傷が付きにくくフィルムをきれいな状態のまま長く保ちます。
■特殊加工によりフィルムのチラつきを防ぎ、目に優しく見やすい画面を保ちます。
■シリコン素材の吸着面により、フィルムをはがしても吸着力を損傷せず貼り直すことが可能です。
■自己吸着加工により、フィルムを置くだけで自然と画面に貼り付きます。
■ハーフカットフィルムを採用しているため、フィルムの貼り付けが簡単になります。
■日本の徹底した品質管理の下製造されていますので、安心してご使用いただけます。

アクセサリ

工事ソリューション

ネットワークカメラ

無線LAN/有線LAN/スイッチハブ

LANケーブル

NAS

ハードディスク/DVD/CDプレーヤー

カスタムPC

ZEROSHOCK

タブレット

デジタルサイネージ/TV会議システム

USBメモリ

SDメモリーカード

メモリ

リーダライタ

外付けSSD/メモリモジュール

マウス

キーボード/テンキーボード

WEBカメラ

ヘッドセット

スタンドマイク

ドッキングステーション/USBハブ

スキャナ

USB/Type-C/USB延長ケーブル

スマートフォン用ケーブル/交換アダプタ

テレビ用アクセサリ

IEEE1394/プリンターケーブル/SATAケーブル

HDMIケーブル/交換アダプタ

切替器/分配器

電源タップ/ケーブルその他

アクセサリ

セキュリティ/耐震用品

OAフィルター

キーボードカバー/ノートPCケース/スタンド/冷却用品

クリーナー

マウスパッド

キャリングバッグ/インナーバッグ

カメラアクセサリー/電子辞書用品

メディアケース

ラベル/用紙

ラック/保管庫/デジタル

サイネージスタンド

スマートフォンケース/フィルム/モバイルバッテリー

車載アクセサリ

スマートフォン用アクセサリ

タブレット用アクセサリ

スピーカー

オーディオプレーヤー用アクセサリ

テレビ用アクセサリ

AVケーブル

アルコールチェッカー/体重組成計

詳しくはWEBをチェック



アクセサリ

- 工事ソリューション
- ネットワークカメラ
- 無線LAN/有線LAN/スイッチングハブ
- LANケーブル
- NAS
- ハードディスク/DVD/CDプレーヤー
- カスタムPC
- ZEROSHOCKタブレット
- デジタルサイン/TV会議システム
- USBメモリ
- SDメモリーカード
- メモリ
- リーダライタ
- 外付けSSD/メモリモジュール
- マウス
- キーボード/テンキーボード
- WEBカメラ
- ヘッドセット
- スタンドマイク
- ドッキングステーション/USBハブ
- スキャナ
- USB/Type-C/USB延長ケーブル
- スマートフォン用ケーブル/変換アダプタ
- テレビ用アクセサリ
- IEEE1394/プリンタケーブル/SATAケーブル
- HDMIケーブル/変換アダプタ
- 切替器/分配器
- 電源タップ/ケーブルその他
- アクセサリ
- セキュリティ/耐震用品
- OAフィルター
- キーボードカバー/ノートPCケース/スタンド/冷却用品
- クリーナー
- マウスパッド
- キャンプバッグ/インナーバッグ
- カメラアクセ/電子辞書用品
- メディアケース
- ラベル/用紙
- ラック/保管庫/デジタル
- サイン/スタンド
- スマートフォン用ケース/フィルム/モバイルバッテリー
- 車載アクセサリ
- スマートフォン用アクセサリ
- タブレット用アクセサリ
- スピーカー
- オーディオプレイヤー用アクセサリ
- テレビ用アクセサリ
- AVケーブル
- アルコールチェッカー/体組成計

液晶保護フィルム／のぞき見防止フィルター

Surface Laptop Studio用フィルム(高透明、耐衝撃) | 液晶画面を傷や汚れから守る、衝撃吸収・ブルーライトカットタイプの高透明フィルム。



Microsoft Surface Laptop Studio (14.4インチ)
※2022年4月時点での情報です。



14.4インチ用
EF-MSLSFLFGBLHD
税込 ¥7,744
4549550253598

| | | |
|------|---------|-------|
| 表面硬度 | ブルーカット率 | 透過率 |
| 3H | 39% | 86.2% |

【仕様】■セット内容:液晶保護フィルムX1、ホコリ取りシールX1、クリーニングクロスX1、ヘラX1 ■材質:接着面:シリコン、外側:PET ■フィルター厚み:0.22mm(他保護シート0.05mm)

- 特殊構造のフィルムが衝撃を緩和し、液晶画面をキズや汚れから守る衝撃吸収フィルムです。
- ブルーライトとは、可視光線の中で強いエネルギーを持つ青色光のことです。青色光は眼の奥まで届き、網膜の機能低下などを引き起こす場合があるとされています。ブルーライトカットフィルムは、スマートフォンなどのディスプレイから発せられるブルーライトをカットし、ディスプレイを見続ける機会が多い現代人の目の疲れを軽減します。
- フッ素加工により、水を弾き、汚れもつきにくく、キレイな状態を保つことができます。
- 高い光透過率のため、画面を損傷しない透明感です。写真や動画の色がきれいに見えます。
- 貼る際に指がはかばかしく、入った場合も時間の経過とともに気泡が分散し目立たなくなりますが、また、小さなホコリ等を液晶画面に気泡が残りません。
- タッチ操作をしても指紋が目立ちにくくなっています。
- ハードコート加工により、傷が付きにくくフィルムをきれいな状態のまま長く保ちます。
- シリコン素材の吸着面により、フィルムをはがしても吸着力を損傷せずに貼り直すことが可能です。
- 自己吸着加工により、フィルムを置くだけで自然と画面に貼り付きます。
- ハードコートフィルムを採用しているため、フィルムの貼り付けが簡単にできます。
- 日本の徹底した品質管理の下製造されているので、安心してご使用いただけます。

Surface Laptop Studio用フィルム(反射防止) | 液晶画面を傷や汚れから守る、スムーズタイプの反射防止フィルム。



Microsoft Surface Laptop Studio (14.4インチ)
※2022年4月時点での情報です。



14.4インチ用
EF-MSLSFLST
税込 ¥5,698
4549550253604

| | | | |
|------|---------|-----|----|
| 表面硬度 | ブルーカット率 | 透過率 | 抗菌 |
| 3H | 40% | 91% | |

【仕様】■セット内容:液晶保護フィルムX1、ホコリ取りシールX1、クリーニングクロスX1、ヘラX1 ■材質:接着面:シリコン、外側:PET ■フィルター厚み:0.15mm(他保護シート0.08mm)

- ブルーライトとは、可視光線の中で強いエネルギーを持つ青色光のことです。青色光は眼の奥まで届き、網膜の機能低下などを引き起こす場合があるとされています。ブルーライトカットフィルムは、スマートフォンなどのディスプレイから発せられるブルーライトをカットし、ディスプレイを見続ける機会が多い現代人の目の疲れを軽減します。
- 液晶画面に絶対気泡が入らず失敗しない
- 気泡が消える(ホコリも吸収)エアレスクリアフレーム
- 抗菌加工により雑菌の繁殖を抑え、いつも清潔な画面を保ちます。
- フッ素加工により、水を弾き、汚れもつきにくく、キレイな状態を保つことができます。
- フィルム表面の反射防止加工により、指紋が付きにくく残った場合でも簡単に拭き取れます。タッチ操作をしても指紋が目立ちにくくなっています。
- 画面のチラつきを抑えるAG(アンチグレア)加工により、光の映り込みを防ぎ、目に優しく見やすい画面を保ちます。
- 貼る際に気泡が入りにくく、入った場合でも時間の経過とともに気泡が分散し目立たなくなりますが、また、小さなホコリ等を液晶画面に気泡が残りません。
- 指すべりがなめらかになり、画面上での操作がスムーズで快適になります。
- ハードコート加工により、傷が付きにくくフィルムをきれいな状態のまま長く保ちます。
- 特殊加工によりフィルムのチラつきを防ぎ、目に優しく見やすい画面を保ちます。
- シリコン素材の吸着面により、フィルムをはがしても吸着力を損傷せずに貼り直すことが可能です。
- 自己吸着加工により、フィルムを置くだけで自然と画面に貼り付きます。
- ハードコートフィルムを採用しているため、フィルムの貼り付けが簡単にできます。
- 日本の徹底した品質管理の下製造されているので、安心してご使用いただけます。

Surface Laptop4用フィルム(超反射防止/抗菌) | 強い光による反射を抑え、画面が見えやすくなる超反射防止加工を施したブルーライトカットタイプの液晶保護フィルム。

Microsoft Surface Laptop 4 / 3 / 2 / 1 (13.5インチ)
※2021年8月時点での情報です

Microsoft Surface Laptop 4 / 3 (15インチ)
※2021年8月時点での情報です



13.5インチ
W305XH213.6mm
EF-MSL4FLBLKB
税込 ¥6,116
4549550226110



15インチ
W337.6XH235mm
EF-MSL4FLBLKB
税込 ¥6,721
4549550226134

【共通仕様】
■フィルター厚み:0.150mm
(基材+シリコン層)
■セット内容:液晶保護フィルムX1、ホコリ取りシールX1、クリーニングクロスX1、ヘラX1
■材質:接着面/シリコン、外側:PET

| | | | | |
|------|---------|-------|----|------|
| 表面硬度 | ブルーカット率 | 透過率 | 抗菌 | 反射率 |
| 2H | 40% | 90.7% | | 0.8% |

- 液晶ディスプレイが発する光の中の青い部分「ブルーライト」を約40%カットします。
- 指すべりなめらかなスムーズコートが施されています。
- 水を弾き、指紋、皮脂汚れもつきにくいフッ素コート加工を施しています。
- SIAAマークは、ISO22196法により評価された結果に基づき、抗菌製品技術協議会ガイドラインで品質管理・情報公開された製品に表示されています。
- 表面硬度2Hと硬度が高く、フィルム表面のキズや汚れから守ります。
- 時間の経過とともに気泡が目立たなくなる特殊吸着層を採用しています。
- 貼る際に指がはかばかしく、入った場合でも時間の経過とともに気泡が分散し目立たなくなりますが、また、小さなホコリ等を液晶画面に気泡が残りません。
- 指すべりがなめらかになり、画面上での操作がスムーズで快適になります。
- ハードコート加工により、傷が付きにくくフィルムをきれいな状態のまま長く保ちます。
- 特殊加工によりフィルムのチラつきを防ぎ、目に優しく見やすい画面を保ちます。
- シリコン素材の吸着面により、フィルムをはがしても吸着力を損傷せずに貼り直すことが可能です。
- 自己吸着加工により、フィルムを置くだけで自然と画面に貼り付きます。
- ハードコートフィルムを採用しているため、フィルムの貼り付けが簡単にできます。
- 日本の徹底した品質管理の下製造されているので、安心してご使用いただけます。

Surface Laptop4用フィルム(高光沢/衝撃吸収/抗菌) | 衝撃を吸収するマルチペット層に加え、指紋防止、エアレスなどの機能を持つ高光沢タイプの衝撃吸収フィルム。

Microsoft Surface Laptop 4 / 3 / 2 / 1 (13.5インチ)
※2021年8月時点での情報です

Microsoft Surface Laptop 4 / 3 (15インチ)
※2021年8月時点での情報です



13.5インチ
W305XH213.6mm
EF-MSL4FLFPAGN
税込 ¥6,116
4549550226127



15インチ
W337.6XH235mm
EF-MSL4FLFPAGN
税込 ¥6,721
4549550226141

【共通仕様】
■フィルター厚み:0.24mm
(基材+シリコン層)
■セット内容:液晶保護フィルムX1、ホコリ取りシールX1、クリーニングクロスX1、ヘラX1
■材質:接着面/シリコン、外側:PET

| | | |
|------|-------|----|
| 表面硬度 | 透過率 | 抗菌 |
| 3H | 92.5% | |

- ガラスに100cmの高さから150gの鉄球を落とす破損試験をクリアしました。
- つやのある高光沢タイプで、液晶画面を鮮やかに彩ります。
- 指すべりなめらかなスムーズコートが施されています。
- 水を弾き、指紋、皮脂汚れもつきにくいフッ素コート加工を施しています。
- 抗菌加工により、雑菌の繁殖を抑え、いつも清潔な画面を保ちます。
- 無酸素環境加工により、雑菌の繁殖を抑え、いつも清潔な画面を保ちます。
- 表面硬度3Hと硬度が高く、フィルム表面のキズや汚れから守ります。
- 時間の経過とともに気泡が目立たなくなる特殊吸着層を採用しています。
- 小さな気泡ができたときには、指などで押し出すことで気泡を抜くことができます。
- 貼る際に指がはかばかしく、入った場合でも時間の経過とともに気泡が分散し目立たなくなりますが、また、小さなホコリ等を液晶画面に気泡が残りません。
- 指すべりがなめらかになり、画面上での操作がスムーズで快適になります。
- ハードコート加工により、傷が付きにくくフィルムをきれいな状態のまま長く保ちます。
- 特殊加工によりフィルムのチラつきを防ぎ、目に優しく見やすい画面を保ちます。
- シリコン素材の吸着面により、フィルムをはがしても吸着力を損傷せずに貼り直すことが可能です。
- 自己吸着加工により、フィルムを置くだけで自然と画面に貼り付きます。
- ハードコートフィルムを採用しているため、フィルムの貼り付けが簡単にできます。
- 日本の徹底した品質管理の下製造されているので、安心してご使用いただけます。

Surface Laptop4用のぞき見防止フィルター | 周りからのぞき見から画面を守る、吸着タイプののぞき見防止フィルター。

Microsoft Surface Laptop 4 / 3 / 2 / 1 (13.5インチ)
※2021年8月時点での情報です

Microsoft Surface Laptop 4 / 3 (15インチ)
※2021年8月時点での情報です



13.5インチ
W305XH203mm
EF-MSL4LPFNS2
税込 ¥13,310
4549550226165



15インチ
W337XH224mm
EF-MSL4LPFNS2
税込 ¥14,300
4549550226158

【共通仕様】
■フィルター厚み:0.39mm(フィルター厚み)、1.3mm(ナノサクシオン層厚み)
■セット内容:フィルターX1、サポートシールX4、剥離シール
■材質:フィルター:PET/ナノサクシオン部:アクリル/カバー部:シリコンカバー

- 周りからのぞき見から画面を守る、タッチパネルにも対応した吸着タイプののぞき見防止フィルターです。
- 画面に吸着してフィルターを固定でき、取り外しも簡単にできる素材「ナノサクシオン」を採用しています。
- 金属やマグネット、粘着素材を使用していないので、端末に影響なくお使いいただける安心仕様です。
- 画面の正面を中心に60°(左右約30°)より外の角度からは画面が真っ黒に見えるので、パノコン画面を見られる心配がありません。
- LED液晶ディスプレイが発する光の中の青い部分「ブルーライト」も約42%カットします。
- 画面への光の映り込みを防ぎ、目に優しく見やすい画面を保つAG(アンチグレア)加工を施しています。
- 紫外線を99.9%カットすることで、有害な紫外線から目や体をガードします。
- タッチパネルに対応しています。(フィルター)の構造上、タッチパネル対応機器によっては感度が低下する場合がございます)
- フィルター左右に貼り付けることでフィルターを取り外しやすく、サポートシールが付属しています。お好みに合わせて貼り付けてください。
- 取付方法:1.画面とフレームの汚れをキレイに拭き取ってください。 2.ナノサクシオン面の保護シートをはがしてください。 3.画面周りのフレーム部分に貼り付けたら完成です。

※表記価格は全て税込価格です。

詳しくはWEBをチェック



| | | | |
|---------|-----|-------|--------|
| ブルーカット率 | 透過率 | 反射率 | UVカット率 |
| 42% | 63% | 6.09% | 99.9% |

液晶保護フィルム

Surface Laptop Go用光沢フィルム

気泡がキレイに抜けるエアレス加工。液晶画面を傷や汚れから守る、防指紋・高光沢タイプのSurface Laptop Go用液晶保護フィルムです。



表面硬度 3H 透過率 91%

【仕様】■セット内容:液晶保護フィルムX1、ホコリ取りシールX1、クリーニングクロスX1、ヘラX1 ■材質:接合面:シリコン、外側:PET ■フィルター厚み:0.153mm(他保護シート0.075mm)

Microsoft Surface Laptop Go (12.4インチ)
※2020年12月時点での情報です



12.4インチ用
EF-MSLGLFANG

税込 ¥5,599
4549550201766

- 液晶画面を傷や汚れから守る、指紋防止・高光沢タイプの液晶保護フィルムです。
- つやのある高光沢加工により、画像の輪郭がくっきり見えます。
- 光線透過率約92.5%を実現した高光沢フィルムにより、画質を損なわない透明感を実現しています。
- 指紋汚れを付きにくくする指紋防止コーティングを施しています。
- 鉛筆硬度3Hのハードコート加工により、フィルム表面の傷を防止します。
- 時間の経過とともに気泡が目立たなくなる特殊吸着層を採用したエアレスタイプです。
- 小さな気泡ができたときには、指などで押し出すことで気泡を抜くことができます。
- 貼り付け面にシリコン皮膜をコーティングし、接着剤や両面テープを使わずに貼り付け可能な自己吸着タイプです。貼りやすく、貼り直しも可能です。
- フィルムがキレイに貼れる、専用ヘラと、クリーニングクロス、ホコリ取りシールが付属しています。

Surface Laptop Go用反射防止フィルム

Surface Laptop Goの液晶画面をキズや汚れから守る、抗菌仕様のブルーライトカット機能付きの反射防止フィルムです。



表面硬度 3H BLカット率 40% 透過率 91% 抗菌

【仕様】■セット内容:液晶保護フィルムX1、ホコリ取りシールX1、クリーニングクロスX1、ヘラX1 ■材質:接合面:シリコン、外側:PET ■フィルター厚み:0.153mm(他保護シート表面0.06mm、裏面0.075mm)

Microsoft Surface Laptop Go (12.4インチ)
※2020年12月時点での情報です



12.4インチ用
EF-MSLGLFLT

税込 ¥5,599
4549550201773

- 液晶画面を傷や汚れから守る、スムーズタイプの反射防止フィルムです。
- 鉛筆硬度3Hのハードコート加工により、フィルム表面の傷を防止します。
- 時間の経過とともに気泡が目立たなくなる特殊吸着層を採用しています。
- 小さな気泡ができたときには、指などで押し出すことで気泡を抜くことができます。
- 貼り付け面にシリコン皮膜をコーティングし、接着剤や両面テープを使わずに貼り付け可能な自己吸着タイプです。貼りやすく、貼り直しも可能です。

Surface Laptop Go用のぞき見防止フィルター

Surface Laptop Goの画面をのぞき見から守る、タッチパネルにも対応した吸着タイプののぞき見防止フィルターです。



BLカット率 42% 透過率 63% UVカット率 99.9%

【仕様】■セット内容:フィルターX1 ■材質:フィルター:PET/ナノサクション部:アクリルカバナー部:シリコンラバー ■フィルター厚み:0.38mm(フィルター厚み)、1.3mm(ナノサクション部厚み)

Microsoft Surface Laptop Go (12.4インチ)
※2020年12月時点での情報です



12.4インチ用
W275XH196.3mm

EF-MSLGPFS2

税込 ¥13,530
4549550201780

- 画面に吸着してフィルターを固定でき、取り外しも簡単にできる素材「ナノサクション」を採用しています。金属やマグネット、粘着素材を使用していないので、端末に影響なくお使いいただける安心仕様です。
- 画面の正面を中心に60°(左右約30°)より外の角度からは画面が真っ黒に見えるので、パソコン画面を見られる心配がありません。
- LED液晶ディスプレイが発する光の中の青い部分(ブルーライト)も約42%カットします。
- 画面への光の映り込みを防ぎ、目に優しく見やすい画面を保つAG(アンチグレア)加工を施しています。
- タッチパネルに対応しています。(フィルターの構造上、タッチパネル対応機器によっては感度が低下する場合がございます)
- 取付方法:1.画面の汚れをキレイに拭き取ってください。2.ナノサクション部の保護シートをはがしてください。3.画面周りのフレーム部分に貼り付けたら完成です。

フィルム/衝撃吸収/抗菌/反射防止

液晶画面をキズや汚れから守る、抗菌・衝撃吸収タイプの反射防止フィルムです。



表面硬度 3H BLカット率 45% 透過率 88.3% 抗菌

Lenovo IdeaPad D330 (10.1インチ)

EF-WDLV01FLPST

オープン価格
4549550220316

- 液晶画面をキズや汚れから守る、抗菌・衝撃吸収タイプの反射防止フィルムです。
- 特殊構造のフィルムが衝撃を緩和し、液晶画面をキズや汚れから守る衝撃吸収フィルムです。
- 光の映り込みを抑え、見やすい画面を実現する、反射防止タイプです。
- めらかな指すべりで快適に操作でき、指紋が目立ちにくいスーパースムースコートを施しています。
- フックコートにより、指紋や皮脂をなじみ、画面をきれいに保ちます。指すべりがよく操作が快適です。
- 液晶ディスプレイが発する光の中の青い部分(ブルーライト)を約45%カットします。
- 無機系銀抗菌加工により、雑菌の繁殖を抑え、いつでも清潔な画面を保ちます。
- 時間の経過とともに気泡が目立たなくなる特殊吸着層を採用しています。
- 小さな気泡ができたときには、指などで押し出すことで気泡を抜くことができます。
- 摩擦を軽減した表面仕上げで、スベスベした快適な操作を実現します。
- 鉛筆硬度3Hのハードコート加工により、フィルム表面のキズを防止します。
- フィルムのチラつき低減加工により、目に優しく見やすい画面を保ちます。
- 貼り付け面にシリコン皮膜をコーティングし、接着剤や両面テープを使わずに貼り付け可能な自己吸着タイプです。貼りやすく、貼り直しも可能です。吸着力は水洗いで回復します。
- きれいに貼れる専用ヘラが付いています。
- SIAA(抗菌製品技術協議会)は、抗菌・防カビ・抗ウイルス加工製品に関する品質や安全性のルールを整備し、そのルールに適合した製品にSIAAマーク表示を認めています。

Lenovo IdeaPad用反射防止フィルム

液晶画面をキズや汚れから守る、スムーズタイプの反射防止フィルム



表面硬度 3H BLカット率 40% 透過率 91% 抗菌

Lenovo Ideapad D330 (10.1インチ)

EF-WDLV01FLT

オープン価格
4549550174992

- フィルター厚み:0.153mm(他保護シート0.075mm)
- 付属品:液晶保護フィルムX1、ホコリ取りシールX1、クリーニングクロスX1、ヘラX1
- 材質:接合面:シリコン、外側:PET

DELL 反射防止フィルム

液晶画面をキズや汚れから守る、スムーズタイプの反射防止フィルム



11.6インチ
EF-CBDE01FLST オープン価格
4549550174961

表面硬度 3H BLカット率 40% 透過率 91% 抗菌



11.6インチ
EF-CBDE02FLST オープン価格
4549550174978

【共通仕様】■フィルター厚み:0.153mm(他保護シート0.075mm) ■付属品:液晶保護フィルムX1、ホコリ取りシールX1、クリーニングクロスX1、ヘラX1 ■材質:接合面:シリコン、外側:PET



11.6インチ
EF-WDDE01FLST オープン価格
4549550174985

フィルム/衝撃吸収/抗菌/反射防止

液晶画面をキズや汚れから守る、抗菌・衝撃吸収タイプの反射防止フィルムです。



表面硬度 3H BLカット率 45% 透過率 88.3% 抗菌

NEC Chromebook Y2 (11.6インチ)

11.6インチ
EF-CBNE02FLPST

オープン価格
4549550220309

- 【仕様】
- フィルター厚み:0.24mm(他保護シート0.08mm)
- セット内容:液晶保護フィルムX1、ホコリ取りシールX1、クリーニングクロスX1、ヘラX1
- 材質:接合面:シリコン、外側:PET
- その他:衝撃吸収層付き

NEC Chromebook反射防止フィルム

液晶画面をキズや汚れから守る、スムーズタイプの反射防止フィルム



表面硬度 3H BLカット率 40% 透過率 91% 抗菌

NEC Chromebook Y1 (11.6インチ)

11.6インチ用
EF-CBNE01FLST

オープン価格
4549550173940

- 【共通仕様】
- フィルター厚み:0.153mm(他保護シート0.075mm)
- 付属品:液晶保護フィルムX1、ホコリ取りシールX1、クリーニングクロスX1、ヘラX1
- 材質:接合面:シリコン、外側:PET

NEC Chromebook Y2 (11.6インチ)

11.6インチ用
EF-CBNE02FLST

オープン価格
4549550187251

アクセサリ

- 工事ソリューション
- ネットワークカメラ
- 無線LAN/有線LAN/スイッチングハブ
- LANケーブル
- NAS
- ハードディスク/DVD/CDプレーヤー
- カスタムPC
- ZEROSHOCKタブレット
- デジタルサインage/TV会議システム
- USBメモリ
- SDメモリーカード
- メモリ
- リーダライ
- 外付けSSD/メモリモジュール
- マウス
- キーボード/テンキーボード
- WEBカメラ
- ヘッドセット
- スタンドマイク
- ドキュメントステーション/USBハブ
- スキャナ
- USB/Type-C/USB延長ケーブル
- スマートフォン用ケーブル/変換アダプタ
- テレビ用アクセサリ
- IEEE1394/プリンターケーブル/SATAケーブル
- HDMIケーブル/変換アダプタ
- 切替器/分配器
- 電源タップ/ケーブルその他
- アクセサリ
- セキュリティ/耐震用品
- OAフィルター
- キーボードカバー/ノートPCケーブル/スタンド/冷却用品
- クリーナー
- マウスパッド
- キャリングバッグ/インナーバッグ
- カメラアクセサリー/電子辞書用品
- メディアケース
- ラベル/用紙
- ラック/保管庫/デジタルサインageスタンド
- スマートフォンケース/フィルム/モバイルバッテリー
- 車載アクセサリ
- スマートフォン用アクセサリ
- タブレット用アクセサリ
- スピーカー
- オーディオプレーヤー用アクセサリ
- テレビ用アクセサリ
- AVケーブル
- アルコールチェッカー/体組成計

詳しくはWEBをチェック



アクセサリ

- 工事ソリューション
- ネットワークカメラ
- 無線LAN/有線LAN/スイッチングハブ
- LANケーブル
- NAS
- ハードディスク/DVD/CDプレーヤー
- カスタムPC
- ZEROSHOCKタブレット
- デジタルサイネージ/TV会議システム
- USBメモリ
- SDメモリーカード
- メモリ
- リーダライタ
- 外付けSSD/メモリモジュール
- マウス
- キーボード/テンキーボード
- WEBカメラ
- ヘッドセット
- スタンドマイク
- ドッキングステーション/USBハブ
- スキャナ
- USB/Type-C/USB延長ケーブル
- スマートフォン用ケーブル/変換アダプタ
- テレビ用アクセサリ
- IEEE1394/プリンターケーブル/SATAケーブル
- ケーブル/変換アダプタ
- 切替器/分配器
- 電源タップ/ケーブルその他アクセサリ
- セキュリティ/耐震用品
- OAフィルター
- キーボードカバー/ノートPCケーブル/スタンド/冷却用品
- クリーナー
- マウスパッド
- キャリングバッグ/インナーバッグ
- カメラアクセサリ/電子辞書用品
- メディアケース
- ラベル/用紙
- ラック/保護箱/デジタルサイネージスタンド
- スマートホン/ケース/フィルム/モバイルバッテリー
- 車載アクセサリ
- スマートフォン用アクセサリ
- タブレット用アクセサリ
- スピーカー
- オーディオプレイヤー用アクセサリ
- テレビ用アクセサリ
- AVケーブル
- アルコールチェッカー/体組成計

液晶保護フィルム／のぞき見防止フィルター／反射防止フィルム

Lenovo IdeaPad用反射防止フィルム | 液晶画面をキズや汚れから守る、スムーズタイプの反射防止フィルム



Lenovo IdeaPad Flex 550i Chromebook (13.3インチ)
13.3インチ
EF-CBL01FLST
オープン価格
4549550187237



Lenovo IdeaPad Duet Chromebook (10.1インチ)
10.1インチ
EF-CBL02FLST
オープン価格
4549550187244

| | | | |
|------|------|-----|----|
| 表面硬度 | カット率 | 透過率 | 抗菌 |
| 3H | 40% | 91% | |

【共通仕様】
■フィルター厚み：0.153mm(他保護シート0.075mm) ■セット内容：液晶保護フィルム×1、ホコリ取りシール×1、クリーニングクロス×1、ヘラ×1 ■材質：接合面：シリコン、外側：PET

Lenovo Chromebook用保護フィルム | 液晶画面をキズや汚れから守る、スムーズタイプの反射防止フィルム



Lenovo 500e Chromebook 2nd Gen (11.6インチ)
11.6インチ
EF-CBL03FLST
オープン価格
4549550193474



Lenovo 300e Chromebook 2nd Gen (11.6インチ)
11.6インチ
EF-CBL04FLST
オープン価格
4549550193573

| | | | |
|------|------|-----|----|
| 表面硬度 | カット率 | 透過率 | 抗菌 |
| 3H | 40% | 91% | |

【共通仕様】
■フィルター厚み：0.153mm(他保護シート0.075mm) ■セット内容：液晶保護フィルム×1、ホコリ取りシール×1、クリーニングクロス×1、ヘラ×1 ■材質：接合面/シリコン、外側：PET

フィルム/抗菌/反射防止 | 液晶画面をキズや汚れから守る、スムーズタイプの抗菌・反射防止フィルム



Acer Chromebook Spin 511 (11.6インチ)
11.6インチ
EF-CBAC02FLST
オープン価格
4549550193412



ASUS Chromebook Flip C214MA (11.6インチ)
11.6インチ
EF-CBAS03FLST
オープン価格
4549550198752
■(C214MA-BW0028、C214MA-GA0028)
※樹脂フレームのない製品。
※2021年8月時点での情報です。

■液晶画面をキズや汚れから守る、スムーズタイプの抗菌・反射防止フィルム
 ■光の映り込みを抑え見やすい画面を実現する、反射防止タイプです。
 ■なめらかな指すべりで快適に操作でき、指紋が目立ちにくいスーパースムーズコートを施しています。
 ■フッ素コートにより、指紋や皮脂をはじき、画面をきれいに保ちます。指すべりがよく操作が快適です。
 ■液晶ディスプレイが発する光の中の青い部分「ブルーライト」を約40%カットします。 ■無機系銀抗菌加工により、雑菌の繁殖を抑え、いつでも清潔な画面を保ちます。
 ■小さな気泡ができたときには、指などで押し出すことで気泡を抜くことができます。 ■摩擦を軽減した表面仕上げで、スベスベした快適な操作を実現します。
 ■鉛筆硬度3Hのハードコート加工により、フィルム表面のキズを防止します。 ■フィルムのチラつき低減加工により、目に優しく見やすい画面を保ちます。
 ■貼り付け面にシリコン皮膜をコーティングし、接着剤や両面テープを使わずに貼り付け可能な自己吸着タイプです。貼りやすく、貼り直しも可能です。吸着力は水洗いで回復します。
 ■きれいに貼れる専用ヘラが付いています。 ■SIAA (抗菌製品技術協議会) は、抗菌・防カビ・抗ウイルス加工製品に関する品質や安全性のルールを整備し、そのルールに適合した製品にSIAAマーク表示を認めています。
 【共通仕様】■フィルター厚み：0.15mm(他保護シート0.08mm) ■セット内容：液晶保護フィルム×1、ホコリ取りシール×1、クリーニングクロス×1、ヘラ×1 ■材質：接合面：シリコン、外側：PET

Acer Chromebook 512(C851/C851T)用光沢フィルム | 液晶画面を傷や汚れから守る、指紋防止・高光沢タイプの液晶保護フィルム



Acer Chromebook 512(C851/C851T)、(C851T-H14N)、(C851T-A14N) (12インチ)
12インチ用
EF-CBAC01FLFANG
税込 ¥4,466
4549550171502

【仕様】■付属品：液晶保護フィルム×1、ホコリ取りシール×1、クリーニングクロス×1、ヘラ×1
■材質：接合面：シリコン、外側：PET

Panasonic Let's note用のぞき見防止フィルター | 移動中やオフィスでの周りからの視線をしっかりとガード!抗菌タイプののぞき見防止フィルター。



| | | | | |
|---------------------------|------------------|------------------|-----------|---------------|
| CF-RZシリーズ / 10.1インチ | W243X/H160mm | EF-PFKP01 | 税込 ¥8,228 | 4549550237802 |
| CF-SV,CF-SZシリーズ / 12.1インチ | W262X/H164mm | EF-PFKP02 | 税込 ¥8,481 | 4549550237819 |
| CF-LXシリーズ / 14.0インチ | W311X/H176mm | EF-PFKP04 | 税込 ¥8,855 | 4549550237826 |
| CF-XZシリーズ / 12.0インチ | W274.3X/H192.3mm | EF-PFKP05 | 税込 ¥8,415 | 4549550237833 |
| CF-LVシリーズ / 14.0インチ | W309X/H174mm | EF-PFKP07 | 税込 ¥6,941 | 4549550237840 |
| CF-FVシリーズ / 14.0インチ | W296X/H197mm | EF-PFKP08 | 税込 ¥8,855 | 4549550237857 |

※EF-PFKP08は、タッチパネル非搭載モデル。

| | | | | | |
|------|------|-----|------|--------|----|
| 表面硬度 | カット率 | 透過率 | 反射率 | UVカット率 | 抗菌 |
| 3H | 50% | 75% | 5.5% | 99.9% | |

液晶テレビ保護パネル 反射防止付レクアガード | 衝撃に弱い液晶画面をしっかりとガード。反射防止膜で映り込みを低減したTVパネル「レクアガード」



| | | | | | |
|-------------|---------------|----------|-----------------------|------------|---------------|
| 32V 型対応 | W710X/H436mm | 重量:1200g | AVD-TVTF32V | 税込 ¥16,698 | 4987669902066 |
| 39V 型対応 | W880X/H522mm | 重量:1400g | AVD-TVTF39V | 税込 ¥19,118 | 4987669902073 |
| 40VS 型対応 | W910X/H530mm | 重量:1320g | AVD-TVTF40VS | 税込 ¥20,328 | 4987669907191 |
| 43VS 型対応 | W946X/H554mm | 重量:1430g | AVD-TVTF43VS | 税込 ¥21,538 | 4987669907207 |
| 45VS 型対応 | W1048X/H570mm | 重量:1600g | AVD-TVTF45VS | 税込 ¥25,168 | 4987669907214 |
| 49/50VS 型対応 | W1118X/H641mm | 重量:2160g | AVD-TVTF4950VS | 税込 ¥28,798 | 4987669907221 |
| 52V 型対応 | W1190X/H719mm | 重量:2500g | AVD-TVTF52V | 税込 ¥32,428 | 4987669902127 |
| 55VS 型対応 | W1228X/H713mm | 重量:2360g | AVD-TVTF55VS | 税込 ¥37,268 | 4987669907238 |
| 58VS 型対応 | W1290X/H751mm | 重量:2580g | AVD-TVTF58VS | 税込 ¥40,898 | 4987669907245 |
| 60VS 型対応 | W1335X/H778mm | 重量:2750g | AVD-TVTF60VS | 税込 ¥44,528 | 4987669907252 |

■キズや衝撃から守る、液晶テレビ保護パネルです。 ■反射防止膜付きの保護パネルは、一般的な保護パネルに比べ、液晶テレビそのものの画質を損なわないよう、保護パネルの反射を抑え、透過を高めることが出来ます。
 ■保護パネルに付着するホコリを効果的に防止する事で、お掃除の手間は少なくなることが出来ます。 ※テレビ自体に付着するホコリを防止することは出来ません。 ■両面ハードコート付きで、キズ防止に効果的です。
 ■取り外しが可能ですので、お子様が小さな時だけ、あるいはゲームをするときだけ取り付けることも可能です。
 ■アンダーテーブルタイプのTVなど、スピーカー部分にパネルが被り、音がこもって聞こえたり、音量に対して聞こえにくく感じる場合がございますので仕様一覧をご覧頂き寸法をお選び下さい。
 ■可視光線透過率:97%以上/片面反射率1.5%以下 ■反射防止:多層膜ARコート処理(反射防止膜) ■帯電防止機能:ホコリ防止機能 ■表面硬度:4H ■取付方法:つりかけ式
 ■付属品:落下防止ストロップ×2、マジックテープ×4、拭き取り用クロス、ビニール手袋、取り扱い説明書 ■その他:■設置位置は、ラール標に標準付属のスポンジ(テレビへの備付け、安定設置のため)の厚さを含むため、テレビ上部方向に+3mm上がります。

※表記価格は全て税込価格です。

のぞき見防止フィルター／反射防止フィルム／液晶保護フィルム／MacBookPro 用フィルム

iMac 24inch(2021)用反射防止フィルム



iMac 24インチ(2021対応)
※2021年9月時点での情報です。

24インチ用

EF-MAIM24FLST

税込 ¥8,151

4549550227421

| | | | |
|------|--------|-----|----|
| 表面硬度 | BLカット率 | 透過率 | 抗菌 |
| 3H | 40% | 91% | |

液晶画面をキズや汚れから守る、スムーズタイプの反射防止フィルム。

- 光の映り込みを抑え見やすい画面を実現する、反射防止タイプです。
- なめらかな指すべりで快適に操作でき、指紋が目立ちにくいスーパースムーズコートを施しています。
- フッ素コートにより、指紋や皮脂をはじき、画面をきれいに保ちます。指すべりがよく操作が快適です。
- 無機系銀抗菌加工により、雑菌の繁殖を抑え、いつでも清潔な画面を保ちます。
- SIAA(抗菌製品技術協議会)は、抗菌・防カビ・抗ウイルス加工製品に関する品質や安全性のルールを整備し、そのルールに適合した製品にSIAAマーク表示を認めています。
- 時間の経過とともに気泡が目立たなくなる特殊吸着層を採用しています。 ■小さな気泡ができたときには、指などで押し出すことで気泡を抜くことができます。
- 摩擦を軽減した表面仕上げで、スベスベした快適な操作を実現します。
- 鉛筆硬度3Hのハードコート加工により、フィルム表面のキズを防止します。 ※硬度3Hは実力値です。
- フィルムのチラつき低減加工により、目に優しく見やすい画面を保ちます。
- 貼り付け面にシリコン皮膜をコーティングし、接着剤や両面テープを使わずに貼り付け可能な自己吸着タイプです。貼りやすく、貼り直しも可能です。吸着力は水洗いで回復します。
- きれいに貼れる専用ヘラが付いています。

【仕様】

■寸法:W545.5×H373.5mm ■フィルター厚み:0.15mm(他保護シート0.08mm)
■セット内容:液晶保護フィルムX1、ホコリ取りシールX1、クリーニングクロスX1、ヘラX1 ■材質:接合面:シリコン、外側:PET

iMac 24inch(2021)用光沢フィルム



iMac 24インチ(2021対応)
※2021年9月時点での情報です。

24インチ用

EF-MAIM24FLTG

税込 ¥8,151

4549550227438

| | | |
|------|-------|----|
| 表面硬度 | 透過率 | 抗菌 |
| 3H | 92.5% | |

液晶画面をキズや汚れから守る、高光沢タイプの液晶保護フィルム。

- 光線透過率92.5%を実現した高光沢加工で、液晶画面を鮮やかに彩ります。
- フッ素コートにより、指紋や皮脂をはじき、画面をきれいに保ちます。指すべりがよく操作が快適です。
- 無機系銀抗菌加工により、雑菌の繁殖を抑え、いつでも清潔な画面を保ちます。
- SIAA(抗菌製品技術協議会)は、抗菌・防カビ・抗ウイルス加工製品に関する品質や安全性のルールを整備し、そのルールに適合した製品にSIAAマーク表示を認めています。
- 時間の経過とともに気泡が目立たなくなる特殊吸着層を採用しています。
- 小さな気泡ができたときには、指などで押し出すことで気泡を抜くことができます。
- 鉛筆硬度3Hのハードコート加工により、フィルム表面のキズを防止します。 ※硬度3Hは実力値です。
- 貼り付け面にシリコン皮膜をコーティングし、接着剤や両面テープを使わずに貼り付け可能な自己吸着タイプです。貼りやすく、貼り直しも可能です。吸着力は水洗いで回復します。
- きれいに貼れる専用ヘラが付いています。

【仕様】

■寸法:W545.5×H373.5mm ■フィルター厚み:0.15mm(他保護シート0.08mm)
■セット内容:液晶保護フィルムX1、ホコリ取りシールX1、クリーニングクロスX1、ヘラX1 ■材質:接合面:シリコン、外側:PET

iMac 24inch(2021)用のぞき見防止フィルター



iMac 24インチ(2021対応)
※2021年9月時点での情報です。

24インチ用

EF-MAIM24PFNS2

税込 ¥18,480

4549550227445

| | | | |
|--------|-----|-------|--------|
| BLカット率 | 透過率 | 反射率 | UVカット率 |
| 42% | 63% | 6.09% | 99.9% |

周りからののぞき見から画面を守る、吸着タイプののぞき見防止フィルター。

- 画面に吸着してフィルターを固定でき、取り外しも簡単にできる素材“ナノサクシオン”を採用しています。
- 金属やマグネット、粘着素材を使用しないので、端末に影響なくお使いいただける安心仕様です。
- 画面の正面を中心に60°(左右約30°)より外の角度からは画面が真っ黒に見えるので、パソコン画面を見られる心配がありません。
- LED液晶ディスプレイが発する光の中の青い部分「ブルーライト」も約42%カットします。
- ブルーライトは目の角膜や水晶体で吸収されずに網膜まで到達し、網膜の機能低下を引き起こす場合があると言われています。
- 画面への光の映り込みを防ぎ、目に優しく見やすい画面を保つAG(アンチグレア)加工を施しています。
- 紫外線を99.9%カットすることで、有害な紫外線から目や体をガードします。
- 液晶保護フィルムを貼り付けた上から本製品を使用すると、本製品を取り外す際に液晶保護フィルムが一層に剥がれる場合があります。必ず液晶保護フィルムを貼っていない状態でご使用ください。
- ナノサクシオン面は、極力触らないでご使用することをおすすめいたします。吸着面が濡れると吸着力が低下する恐れがあります。
- フィルター左右に貼り付けることでフィルターを取り外しやすくなる、サポートシールが付属しています。お好みに合わせて貼り付けてください。

【仕様】

■寸法:W547×H320mm ■フィルター厚み:0.38mm(フィルター厚み)、1.3mm(ナノサクシオン部厚み)
■セット内容:フィルターX1、サポートシールX4、剥離シール ■材質:フィルター:PET/ナノサクシオン部:アクリル/カバー部:シリコンラバー

MacBookProフィルム(反射防止)

液晶画面をキズや汚れから守る、スムーズタイプの抗菌・反射防止フィルムです。



MacBook Pro 14インチ (2021対応)
※2022年2月時点での情報です。



EF-MBP1421FLST

税込 ¥7,139 4549550245708

MacBook Pro 16インチ (2021対応)
※2022年2月時点での情報です。



EF-MBP1621FLST

税込 ¥8,767 4549550245739

【共通仕様】 ■セット内容:液晶保護フィルムX1、ホコリ取りシールX1、クリーニングクロスX1、ヘラX1 ■材質:接合面:シリコン、外側:PET

MacBookProフィルム(光沢)

液晶画面をキズや汚れから守る、高光沢タイプの抗菌・液晶保護フィルムです。



MacBook Pro 14インチ (2021対応)
※2022年2月時点での情報です。



EF-MBP1421FLTG

税込 ¥7,139 4549550245715

MacBook Pro 16インチ (2021対応)
※2022年2月時点での情報です。



EF-MBP1621FLTG

税込 ¥8,767 4549550245746

【共通仕様】 ■セット内容:液晶保護フィルムX1、ホコリ取りシールX1、クリーニングクロスX1、ヘラX1 ■材質:接合面:シリコン、外側:PET

MacBookProのぞき見防止フィルター

移動中やオフィスでの周りからの視線を防いで、安心してパソコン操作ができるのぞき見防止フィルターです。



MacBook Pro 14インチ (2021対応)
※2022年2月時点での情報です。



EF-MBP1421PFM2

税込 ¥16,390 4549550245722

MacBook Pro 16インチ (2021対応)
※2022年2月時点での情報です。



EF-MBP1621PFM2

税込 ¥17,050 4549550245753

【共通仕様】 ■セット内容:フィルターX1、サポートシールX4枚、剥離シール ■材質:フィルター:PET、鉄板

MacBookPro13inch用フィルム(超反射防止)

強い光による反射を抑え、画面が見えやすくなる超反射防止加工を施したブルーライトカットタイプの液晶保護フィルム

MacBook Pro 13インチ (2022/2020 対応) タッチパー付

※対応モデルは2022年8月時点での情報です



EF-MBPT13FLBLKB

税込 ¥7,392 4549550179683

タッチパー用保護フィルム付き

【仕様】 ■付属品:液晶保護フィルムX1、ホコリ取りシールX1、クリーニングクロスX1、ヘラX1 ■材質:接合面:シリコン、外側:PET

MacBookPro13inch用フィルム(光沢/衝撃吸収)

衝撃を吸収するマルチベツト層に加え、指紋防止、エアレスなどの機能を持つ高光沢タイプの衝撃吸収フィルム

MacBook Pro 13インチ (2022/2020) 対応

※2022年8月時点での情報です

13インチ用

EF-MBPT13FPAGN

税込 ¥7,392 4549550179690

■対応機種:MacBook Pro 13インチ (2022/2020) 対応



タッチパー用保護フィルム付き

【仕様】 ■付属品:液晶保護フィルムX1、ホコリ取りシールX1、クリーニングクロスX1、ヘラX1 ■材質:接合面:シリコン、外側:PET

アクセサリ

工事ソリューション

ネットワークカメラ

無線LAN/有線LAN/スウィッチングハブ

LANケーブル

NAS

ハードディスク/DVD/CDプレーヤー

カスタムPC

ZEROSHOCK

タブレット

デジタルサイン/TV会議システム

USBメモリ

SDメモリーカード

メモリ

リーダライタ

外付けSSD/メモリモジュール

マウス

キーボード/テンキーボード

WEBカメラ

ヘッドセット

スタンドマイク

ドッキングステーション/USBハブ

スキャナ

USB/Type-C/USB延長ケーブル

スマートフォン用ケーブル/変換アダプタ

テレビ用アクセサリ

IEEE1394/プリンターケーブル/SATAケーブル

HDMIケーブル/変換アダプタ

切替器/分配器

電源タップ/ケーブルその他

アクセサリ

セキュリティ/耐震用品

OAフィルター

キーボードカバー/ノートPCケーブル/スタンド/冷却用品

クリーナー

マウスパッド

キャリングバッグ/インナーバッグ

カメラアクセ/電子辞書用品

メディアケース

ラベル/用紙

ラック/保管庫/デジタル

サイン/スタンド

スマートフォンケース/フィルム/モバイルバッテリー

車載アクセサリ

スマートフォン用アクセサリ

タブレット用アクセサリ

スピーカー

オーディオプレーヤー用アクセサリ

テレビ用アクセサリ

AVケーブル

アルコールチェッカー/体組成計

詳しくはWEBをチェック



アクセサリ

- 工事ソリューション
- ネットワークカメラ
- 無線LAN/有線LAN/スイッチングハブ
- LANケーブル
- NAS
- ハードディスク/DVD/CDプレーヤー
- カスタムPC
- ZEROSHOCKタブレット
- デジタルサイネージ/TV会議システム
- USBメモリ
- SDメモリーカード
- メモリリーダライタ
- 外付けSSD/メモリモジュール
- マウス
- キーボード/テンキーボード
- WEBカメラ
- ヘッドセット
- スタンドマイク
- ドッキングステーション/USBハブ
- スキャナ
- USB/Type-C/USB延長/ケーブル
- スマートフォン用ケーブル/変換アダプタ
- テレビ用アクセサリ
- IEEE1394/プリンターケーブル/SATAケーブル
- HDMIケーブル/変換アダプタ
- 切替器/分配器
- 電源タップ/ケーブルその他アクセサリ
- セキュリティ/耐震用品
- OAフィルター
- キーボードカバー/ノートPCケース/スタンド/冷却用品
- クリーナー
- マウスパッド
- キャリングバッグ/インナーバッグ
- カメラアクセサリー/電子辞書用品
- メディアケース
- ラベル/用紙
- ラック/保管庫/デジタルサイネージスタンド
- スマートフォンケース/フィルム/モバイルバッテリー
- 車載アクセサリ
- スマートフォン用アクセサリ
- タブレット用アクセサリ
- スピーカー
- オーディオプレーヤー用アクセサリ
- テレビ用アクセサリ
- AVケーブル
- アルコールウェット/体組成計

MacBookPro 用フィルム/保護カバー

MacBookAir13.6インチ用フィルム(反射防止)

液晶画面を傷や汚れから守る、スムーズタイプの抗菌・反射防止フィルムです。

13.6インチ用
EF-MBA1322FLST
税込 ¥5,841
4549550270366

■対応機種: MacBook Air 13.6インチ(2022対応)
※2022年10月時点での情報です。

[仕様]
■セット内容: 液晶保護フィルムX1、ホコリ取りシールX1、クリーニングクロスX1、ヘラX1
■材質: 接合面:シリコン、外側:PET
■寸法: W299.4×H198mm

MacBookAir13.6インチ用フィルム(光沢)

液晶画面を傷や汚れから守る、高透明タイプの抗菌・液晶保護フィルムです。

13.6インチ用
EF-MBA1322FLTG
税込 ¥5,841
4549550270373

■対応機種: MacBook Air 13.6インチ(2022対応)
※2022年10月時点での情報です。

[仕様]
■セット内容: 液晶保護フィルムX1、ホコリ取りシールX1、クリーニングクロスX1、ヘラX1
■材質: 接合面:シリコン、外側:PET
■寸法: W299.4mm×H198mm

MacBookAir13.6インチ用のぞき見防止フィルター

移動中やオフィスでの周りからの視線を防いで、安心してパソコン操作ができるのぞき見防止フィルターです。

13.6インチ用
EF-MPA1322PFM2
税込 ¥13,684
4549550270380

■対応機種: MacBook Air 13.6インチ (2022対応)
※2022年10月時点での情報です。

[仕様]
■セット内容: フィルターX1、サポートシールX4枚、剥離シール
■材質: フィルター:PET、鉄板
■寸法: W299.4×H198mm

dynabook K50用フィルム/衝撃吸収/反射防止

マルチペット構造が衝撃を吸収し液晶画面を保護する反射防止タイプの10.1型2in1デタッチャブルPC[dynabook K50]用衝撃吸収フィルムです

10.1インチ用
TB-DYK50FLP オープン価格 4549550166072

■対応機種: dynabook K50、dynabook K60

[仕様]
■付属品: 液晶保護フィルム(耐衝撃反射防止仕様)X1、ホコリ取りシールX1、クリーニングクロスX1、ヘラX1
■材質: 接合面:シリコン、外側:PET

dynabook K50用フィルム/反射防止

10.1型2in1デタッチャブルPC[dynabook K50]の液晶画面をキズや汚れから守る、反射防止タイプの液晶保護フィルムです

10.1インチ用
TB-DYK50FLT オープン価格 4549550166089

■対応機種: dynabook K50、dynabook K60

[仕様]
■付属品: 液晶保護フィルム(反射防止仕様)X1、ホコリ取りシールX1、クリーニングクロスX1、ヘラX1
■材質: 接合面:シリコン、外側:PET

保護カバー

カメラレンズの保護カバー



ESE-01SBK 税込 ¥1,760
4549550180214

■スマホのインカメラやパソコンのWebカメラをカバーしてプライバシーを守る、カメラレンズの保護カバー
■セット内容: 3個入
■材質: ABS
■寸法: 幅18mm×高さ9.2mm×厚み1mm (カメラ穴: φ5mm)



ESE-02MBK 税込 ¥1,991
4549550180221

■パソコンのWebカメラをカバーしてプライバシーを守る、カメラレンズの保護カバー
■セット内容: 3個入
■材質: ABS
■寸法: 幅28mm×高さ11.2mm×厚み1mm (カメラ穴: φ8mm)



ESE-03LBK 税込 ¥2,222
4549550180238

■パソコンのWebカメラをカバーしてプライバシーを守る、カメラレンズの保護カバー
■セット内容: 2個入
■材質: ABS
■寸法: 幅42~63mm×高さ16mm×厚み2.1mm (カメラ穴: φ12mm)

フィルター用取り付けシールセット

フィルター用取り付けタブシール 100枚セット | 受注

EF-OPT01 税込 ¥13,200
4953103297388

■フィルターの取り付け可能なフレームに貼り付けるタイプ
セット内容: フィルター用取り付けタブシール 100枚セット (1枚につきタブ6pcs付)

取付方法
フレーム貼り(フィルタースライド)タイプ
フィルターの取り付け可能なフレームに貼り付けるタイプです。
※フィルターを本機に取り付ける際は、フレームの向きを確認してください。

フィルター用取り付け両面シール 100枚セット | 受注

EF-OPT02 税込 ¥17,600
4953103297395

■モニターに直接貼り付けて、フィルターをしっかり固定させるタイプ
セット内容: フィルター用取り付け両面シール 100枚セット (1枚につき両面4pcs付)

取付方法
モニター貼りタイプ
モニターに直接貼り付けてフィルターをしっかり固定させるタイプです。
※フィルターを貼る際は液晶画面に傷をつけないよう、気を付けてください。

フィルター用取り付け丸シール 100枚セット | 受注

EF-OPT03 税込 ¥7,150
4953103297401

■フィルターの取り付け可能な、フレームに貼り付けるタイプ
セット内容: フィルター用取り付け丸シール 100枚セット (1枚につき丸4pcs付)

取付方法
フレーム貼り(フィルター固定)タイプ
フィルターの取り付け可能なフレームに貼り付けるタイプです。
※フィルターを取り付ける際は、フレームの向きを確認してください。

フィルター用取り付けマグネットシール 20枚セット | 受注

EF-PFMシリーズのフィルター専用取り付けマグネットシールセット

EF-OPT04 税込 ¥22,000
4549550107112

■簡単に取り付けができる
■鉄板内蔵のフィルターを取り付け可能
■ベゼル部分に貼り付け

ベゼル部分に貼り付け

■お手持ちのパソコンにフィルターが取り付けなかった場合、マグネットシールをベゼル部分(液晶ディスプレイ表示部分の枠)に貼り付けます。
※隙間がないよう、しっかりと貼り付けてください。

フィルム用取り付けサポート 100枚セット | 受注

EF-OPT06 税込 ¥22,000
4549550246248

■フィルムの貼り付け時にサポートするセット

[仕様]
■その他: 100セット(ヘラ、ホコリ取りシール、クロス)

詳しくはWEBをチェック



※表記価格は全て税込価格です。

フィルター用取り付けシールセット／キーボードカバー デスクトップパソコン用／ノートパソコン用

キーボードカバー 高品質素材で、キーボードの保護と操作フィーリングを両立。

高耐久性

復元性・耐裂性が高く、耐熱性・耐寒性にすぐれています。

ピッタリフィット

極めて薄く、キーボードにぴったりとフィットします。

故障防止

ホコリ・水等からキーボードを守りより長くご使用いただけます。

ソフトタッチ

自然な操作フィーリングのオールセパレートタイプです。

抗菌 バイ菌・雑菌を防ぐ抗菌加工を、キーボードカバー全製品に。いつも清潔に使用できます。

| | | |
|---|---|--|
| <h4>NEC対応</h4> <p>PKP-98NX3 税込 ¥3,850 4549550247672 対応機種： VALUESTAR U、 キーボードNo.KB-3920</p> | <h4>DELL対応</h4> <p>PKP-DE13 税込 ¥3,850 4549550247689 対応機種： USBキーボード KB-212-B(日本語)</p> | <h4>HP対応</h4> <p>PKP-HPD1 税込 ¥3,850 4549550247686 対応機種： Desktop OADG準拠日本語1094キーボード、 キーボードNo.KB-0316</p> |
|---|---|--|

| | | |
|---|---|--|
| <h4>Apple対応</h4> <p>PKP-MACK3 税込 ¥3,850 4549550247702 対応機種： Touch ID搭載 Magic Keyboard (JIS) ※2022年2月時点での情報です</p> | <h4>Surface Laptop 4対応</h4> <p>PKP-MACK4 税込 ¥4,070 4549550247719 対応機種： Touch ID搭載 Magic Keyboard テンキー付(JIS) ※2022年2月時点での情報です</p> | <h4>Surface Laptop 4対応</h4> <p>PKP-MSL4 税込 ¥3,850 4549550247733 対応機種： Microsoft Surface Laptop 4/3 (13.5インチ・15インチ) ※2022年2月時点での情報です</p> |
|---|---|--|

| | | |
|--|---|--|
| <h4>Macbook用キーボードカバー</h4> <p>PKP-MB0021 税込 ¥3,850 4549550245807 対応機種： MacBook Pro 14インチ、 16インチ(2021対応) ※2022年2月時点での情報です</p> | <h4>Macbook用キーボードカバー</h4> <p>PKS-MBP16BK 税込 ¥3,784 4549550162401 対応機種： MacBook Pro 16インチ (2019対応) MacBook Pro 13インチ (2022/2020対応) ※2022年8月時点での情報です</p> | <h4>Macbook用キーボードカバー</h4> <p>PKS-MBP16CBK 税込 ¥4,466 4549550162418 対応機種： MacBook Pro 16インチ (2019対応) MacBook Pro 13インチ (2022/2020対応) ※2022年8月時点での情報です</p> |
|--|---|--|

Mac用プロテクターフィルム

トラックパッドとパームレスト部分をキズから守る、専用サイズのプロテクターフィルム。

| | |
|---|--|
| <p>PKT-MBP1421 税込 ¥3,443 4549550245814 ■対応機種：MacBook Pro 14インチ(2021対応) ■パームレスト部：W91mm×H88mm、 タッチパッド部：W128mm×H80.2mm ※2022年2月時点での情報です</p> | <p>PKT-MBP1621 税込 ¥3,443 4549550245821 ■対応機種：MacBook Pro 16インチ(2021対応) ■パームレスト部：W97mm×H107.5mm、 タッチパッド部：W159mm×H99mm ※2022年2月時点での情報です</p> |
|---|--|

【共通特長】
 ■トラックパッドとパームレスト部分を守る ■腕時計による擦れや汚れなどから守る
 ■鉛筆硬度3Hのハードコート加工 ■透明タイプ
 ■スーパースムースコート ■フッ素コートにより、指紋や皮脂をはじく
 ■無機系銀抗菌加工 ■特殊吸着層を採用 ■小さな気泡を押し出せる

【共通仕様】
 ■材質：接合面：シリコン、外側：PET
 ■フィルム厚み：0.15mm(他保護シート0.08mm)
 ■表面硬度：3H
 ■抗菌加工：SIAAマーク取得(JP0122130A0009T)
 抗菌機能付き/JIS Z 2801(抗菌性能試験)
 準拠試験にて抗菌活性値2.0以上

| | |
|--|--|
| <h4>Mac用プロテクターフィルム</h4> <p>トラックパッドとパームレスト部分をキズから守る</p> <p>PKT-MB03 税込 ¥2,893 4549550180207 ■対応機種：MacBook Pro 13インチ (2022/2020)対応 ■全体：W302.9mm×H89.9mm、タッチパッド部：W131.4mm×H81.6mm ※2022年8月時点での情報です ■トラックパッドとパームレスト部分を守る ■腕時計による擦れや汚れなどから守る ■鉛筆硬度3Hのハードコート加工 ■透明タイプ ■スーパースムースコート ■フッ素コートにより、指紋や皮脂をはじく ■無機系銀抗菌加工 ■特殊吸着層を採用 ■小さな気泡を押し出せる 【仕様】 ■材質：接合面：シリコン、外側：PET ■フィルム厚み：0.153mm (他保護シート0.075mm) ■表面硬度：3H ■セット内容：フィルム×1 ■抗菌加工：抗菌機能付き/JIS Z 2801(抗菌性能試験) 準拠試験にて抗菌活性値2.0以上</p> | <h4>MacBookAir13.6インチ用プロテクターフィルム</h4> <p>トラックパッドとパームレスト部分をキズから守る、専用サイズのプロテクターフィルム</p> <p>PKT-MBA1322 税込 ¥2,640 4549550270410 ■対応機種：MacBook Air 13.6インチ(2022対応) ■パームレスト部：W86.95mm×H86.9mm×2枚、タッチパッド部：W127.5mm×H79.5mm ※2022年10月時点での情報です ■トラックパッドとパームレスト部分を守る ■腕時計による擦れや汚れなどから守る ■鉛筆硬度3Hのハードコート加工 ■透明タイプ ■スーパースムースコート ■特殊吸着層を採用 ■フッ素コートにより、指紋や皮脂をはじく ■無機系銀抗菌加工 ■小さな気泡を押し出せる 【仕様】 ■材質：接合面：シリコン、外側：PET ■フィルム厚み：0.15mm (他保護シート0.08mm) ■表面硬度：3H ■抗菌加工：SIAAマーク取得(JP0122130A0009T)／抗菌機能付き／ JIS Z 2801(抗菌性能試験)準拠試験にて抗菌活性値2.0以上</p> |
|--|--|

ピタッとシート ピタッとかぶせるキーボードカバー。フリーカットでどんなキーボードにも対応。 ◆規定梱包：10

| | | | |
|---|---|--|--|
| <h4>デスクトップタイプ</h4> <p>PKU-FREE1 税込 ¥2,277 4953103013254 ■W525×D0.15×H250mm 高性能新素材 高強度とソフト感を併せ持つ新素材、シリコン変性熱可塑性ポリウレタンエラストマー採用</p> | <h4>フリーカットタイプ</h4> <p>PKU-FREE2 税込 ¥1,771 4953103013261 ■W350×D0.15×H250mm 自然なキータッチを実現 やわらかく伸縮性に優れているので、シート上からでも自然なキータッチで入力できます</p> | <p>PKU-FREE3 税込 ¥1,265 4953103210677 ■W270×D0.15×H210mm</p> | <p>PKU-FREE4 税込 ¥2,024 4953103253407 ■W390×D0.15×H270mm テープ不要で固定可能 表面はサラツとした手触り、裏面は自己粘着性を持ったシートなのでテープ不要でピタッと固定できます ■材質：シリコン変性熱可塑性、ポリウレタンエラストマー</p> |
|---|---|--|--|

他にもいろいろ 使い方はアイデア次第!

フリーカット 方眼入りで簡単カッティング!

アクセサリ

工事ソリューション

ネットワークカメラ

無線LAN/有線LAN/スイッチングハブ

LANケーブル

NAS

ハードディスク/DVD/CDプレーヤー

カスタムPC

ZEROSHOCK タブレット

デジタルサイン/TV会議システム

USBメモリ

SDメモリアダプター

メモリ リーダライタ
外付けSSD/メモリモジュール

マウス
キーボード/テンキーボード

WEBカメラ

ヘッドセット

スタンドマイク

ドッキングステーション/USBハブ

スキャナ

USB/Type-C/USB延長ケーブル
スマートフォン用ケーブル/変換アダプタ

テレビ用アクセサリ

IEEE1394/プリンターケーブル/SATAケーブル

HDMIケーブル/交換アダプタ

切替器/分配器
電源タップ/ケーブルその他

アクセサリ
セキュリティー/耐震用品

OAフィルター

キーボードカバー/ノートPCケース/スタンド/冷却用品

クリーナー

マウスパッド

キャリングバッグ/インナーバッグ
カメラアクセサリー/電子辞書用品

メディアケース

ラベル/用紙
ラック/保管庫/デジタルサインスタンド

スマートファン用ケース/フィルム/モバイルバッテリー

車載アクセサリ

スマートフォン用アクセサリ

タブレット用アクセサリ

スピーカー

オーディオプレーヤー用アクセサリ/テレビ用アクセサリ

AVケーブル

アルコールチェック/体温組成計

詳しくはWEBをチェック



アクセサリ

工事ソリューション

ネットワークカメラ

無線LAN/有線LAN/スイッチングハブ

LANケーブル

NAS

ハードディスク/DVD/CDプレーヤー

カスタムPC

ZEROSHOCKタブレット

デジタルサイネージ/TV会議システム

USBメモリ

SDメモリーカード

メモリ

リーディングライト

外出先SSD/メモリモジュール

マウス

キーボード/テンキーボード

WEBカメラ

ヘッドセット

スタンドマイク

ドockingステーション/USBハブ

スキャナ

USB/Type-C/USB延長ケーブル

スマートフォン用ケーブル/変換アダプタ

テレビ用アクセサリ

IEEE1394/プリンターケーブル/SATAケーブル

HDMIケーブル/変換アダプタ

切替器/分配器

電源タップ/ケーブルその他アクセサリ

セキュリティ用品/耐震用品

OAフィルター

キーボードカバー/ノートPCケーブル/スタンド/冷却用品

クリーナー

マウスパッド

キャリングバッグ/インナーバッグ

カメラアクセサリ/電子辞書用品

メディアケース

ラベル/用紙

ラック/筐体/デジタルサイネージスタンド

スマートフォンケース/フィルム/モバイルバッテリー

車載アクセサリ

スマートフォン用アクセサリ

タブレット用アクセサリ

スピーカー

オーディオプレイヤー用アクセサリ/テレビ用アクセサリ

AVケーブル

アルコールジェル/体組成計

詳しくはWEBをチェック



ノートPC テーブル/スタンド

ノートPCスタンド(縦横兼用/アルミタイプ)

ノートパソコン使用時は画面部分を高さ約8.6cm上げることによる目線をあげることができるスタンドとして、不使用時は机の上を広く活用できるノートパソコン用の縦置きスタンドとして使用できる縦横兼用アルミフレームタイプのノートパソコンスタンドです。



- [特徴]**
- 使用時は目線をあげることができるスタンド、不使用時は縦置きスタンドとして使用可能
 - ノートパソコンの放熱に効果的なフレーム構造
 - 堅牢なアルミ合金製
 - 機器への傷を防止するシリコンシート
 - 滑りにくく安定して使用可能
 - 11.6 ～ 17.3インチサイズのノートパソコン対応

シルバー

税込 ¥8,151

[仕様]

- 約W208×D240×H86mm
- 材質:アルミ合金、シリコン
- 質量:約257g
- 耐荷重:5kg
- 対応サイズ:11.6 ～ 17.3インチノートパソコン

折りたたみノートパソコンスタンド(アルミ/無段階)

ノートパソコンの画面の位置を調節し、作業時の姿勢を改善することができる、角度無段階調節の縦横兼用ノートパソコンスタンドです。スマートフォンスタンドが付属しているので、同時に操作することが可能です。



シルバー

税込 ¥15,642

- [特徴]**
- 角度無段階調節の縦横兼用ノートパソコンスタンド
 - パソコン作業時の姿勢を改善
 - 折りたたんでスリムに収納
 - マグネット式マウントホルダー
 - 角度無段階調節
 - 堅牢で上質な仕上げのアルミ合金製
 - 機器への傷を防止
 - 鉄板シール・交換用両面テープ付属
 - 滑りにくく安定して使用可能

[仕様]

- 寸法:折りたたみ時:約W270mm×D232.8mm×H41.9mm、組立時:約W270mm×D232.8mm×H125.2mm
- ※ヒンジ部角90度の場合
- 材質:アルミ合金、シリコン、マグネット
- 質量:約720g
- 耐荷重:約6kg
- 対応サイズ:10 ～ 17インチノートパソコン
- セット内容:パソコンスタンド本体、鉄板シール、吸着強化フィルム

ラップトップテーブル(ノートPC用)

ソファやイス、ベッド、車内での使用に最適。膝の上でノートPCを快適に操作できるラップトップテーブル

- 膝の上でノートPCを快適に操作できるラップトップテーブル**
- ソファやイス、ベッド、車内での使用に最適
 - テーブル裏面は膝への重みを分散吸収する柔らかなパウダービーズクッションを施している
 - マウスパッドとリフトレスト付なのでマウス操作やキーボード操作を快適に行える
 - スマートフォンスタンド付なので、スマートフォンをノートPCと並べてスタンドすることができる
 - 17.3インチノートPCまで対応する広い天板
 - 持ち運びに便利なハンドル付

ブラック

税込 ¥11,330

[仕様]

- 約W575×D360×H60mm
- 材質:MDP、PVC、ABS、EVA、ポリエステル、発泡ポリスチレン
- 質量:約1.27kg
- 耐荷重:10kg
- 対応サイズ:～ 17.3インチノートPC

ディスプレイスタンド(USBポート/ACアダプター付き)

USB3.0-Ax2ポートとUSB Type-C™x2ポート、USB3.0 Micro-Bx1ポートと充電用ACアダプター付きで周辺機器の抜き差し、充電に便利なディスプレイスタンドです。



ブラック

税込 ¥8,866

- [特徴]**
- 周辺機器の抜き差し、充電に便利なディスプレイスタンド
 - 27インチサイズディスプレイ対応
 - USB3.0-Ax2/USB Type-C™x2/USB3.0 Micro-Bx1
 - 2段階高さ調節
 - ディスプレイスタンドの下のスペースを有効活用
 - 机の上に設置しても滑りにくい
 - スマホスタンド機能付き
 - 充電用ACアダプター付き

[仕様]

- ディスプレイスタンド本体:約W380×D230×H40mm(脚折畳み時)106mm(脚立ち上げ時)
- 質量:約1.026kg
- 耐荷重:10kg
- 対応サイズ:～ 27インチディスプレイ
- 付属品:専用ACアダプター、USB-A・USB Micro-Bケーブル、ケーブルホルダー

ディスプレイスタンド(高さ12cm)

液晶ディスプレイの高さを12cm上げ、目線を上げることでPC作業時の姿勢を改善することができる木製のディスプレイ台です。横幅38cmの省スペースタイプです。



ブラック

税込 ¥4,070

- [共通特徴]**
- 27インチまでの液晶ディスプレイに対応したディスプレイスタンド
 - 狭い机でも場所を取らない
 - スタンドの下のスペースを有効活用
 - スタンドの下のスペースに小物を収納可能
 - 滑りにくく安定して使用可能
 - パソコン作業時の姿勢を改善
 - 工具不要の簡単組み立て仕様

ブラック

税込 ¥4,070

[共通仕様]

- 約W380×D260×H120mm
- 材質:パーティクルボード、スチール
- 質量:約1.15kg
- 耐荷重:10kg
- 対応サイズ:～ 27インチディスプレイ

ディスプレイスタンド(フルキーボード収納対応)

ディスプレイ(パソコンモニター)の高さを上げ、目線を上げることでパソコン作業時の姿勢を改善することができる木製のスタンドです。下部のスペースに横幅46cmまでのフルキーボードを収納可能です。



ブラック

税込 ¥7,139

- [共通特徴]**
- 高さ27cmまでのディスプレイに対応したディスプレイスタンド
 - ディスプレイスタンドの下のスペースを有効活用
 - フルキーボードを収納可能
 - 滑りにくく安定して使用できる
 - パソコン作業の際の姿勢を改善
 - 工具不要の簡単組み立て

ブラック

税込 ¥7,139

[共通仕様]

- 約W520×D260×H80mm
- 材質:MDP、スチール
- 質量:約1.6kg
- 耐荷重:10kg
- 対応サイズ:～ 27インチディスプレイ

折りたたみテーブル(タブレットスタンド付)

床はもちろん、ソファやベッド上でも使えて、高さや天板の角度調整ができる、タブレットスタンド付きの折りたたみノートパソコンテーブルです。



ブラック

税込 ¥11,011



ブラック

税込 ¥11,902

- [仕様]**
- 対応サイズ:ノートパソコン:～ 15.6インチ、タブレット:～ 11インチ
 - 寸法:(製品本体)折りたたみ時:約W520mm×D300mm×H51mm、組立時:約W520mm×D300mm×H320mm
 - 突起部を除く
 - 質量:約1.6kg

- [仕様]**
- 対応サイズ:ノートパソコン:～ 17インチ、タブレット:～ 11インチ
 - 寸法:(製品本体)折りたたみ時:約W600mm×D330mm×H51mm、組立時:約W600mm×D330mm×H320mm
 - 突起部を除く
 - 質量:約2kg

ノートPCスタンド(アルミ/角度高さ無段階調整)

最適な高さ/角度に無段階調整できる、堅牢で上質な仕上げのアルミ合金製の折りたたみ式ノートPCスタンドです。



シルバー

税込 ¥18,040

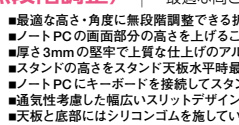

シルバー

税込 ¥18,040

- 最適な高さ/角度に無段階調整できる折りたたみ式ノートPCスタンドです。**
- ノートPCの画面部分の高さを上げることで目線をあげることができ、PC作業時の姿勢を改善することができます。
 - 厚さ3mmの堅牢で上質な仕上げのアルミ合金製です。
 - スタンドの高さをスタンド天板水平時最大約20cm、天板45°傾斜時最大約32cmまでアップすることができます。
 - ノートPCにキーボードを接続してスタンドに設置し、高さを上げて使用することで、デスクトップPCのように使用することができます。
 - 通気性を考慮した幅広いスリットデザインとアルミ合金の高い熱伝導性により放熱効果抜群です。
 - 天板と底部にはシリコンゴムを施しているため、ノートPCへの傷防止と滑り止め効果で安心してご使用いただけます。
 - 不使用時にはコンパクトにたたんで収納することができます。
 - ノートPCスタンドの下のスペースを有効活用でき、ノートPCスタンドの下のスペースにキーボードを収納することができます。
 - タブレットを設置することもできるので、タブレットスタンドとしても使用することができます。～ 15.6インチノートPCに対応。
 - 約W240×D285×H55mm
 - ※折りたたみ時
 - 材質:アルミ合金、シリコン
 - 質量:約1.08kg
 - 耐荷重:10kg
 - 対応サイズ:～ 15.6インチノートPC

ノートPCスタンド(縦置き/1台用)

机の上を広く活用できるノートPCやタブレット1台を縦置きできる、堅牢で上質な仕上げのアルミ合金製の縦置きスタンドです。



シルバー

税込 ¥7,843

- 机の上を広く活用できるノートPC・タブレット用の縦置きスタンドです。
- ノートPCもしくはタブレットを1台スタンド可能です。
- 堅牢で上質な仕上げのアルミ合金製です。
- 機器接触部分はシリコンシートを施しているため、機器への傷を防止します。■底面にもシリコンシートを施しているため、滑りにくく安定してご使用いただけます。
- はさみ幅は14 ～ 65mmで調整可能です。■調整用の六角レンチが付属しています。

[仕様]

- 約W150×D95×H47mm
- 材質:アルミ合金、シリコン
- 質量:約505g
- セット内容:スタンド本体、六角レンチ
- 対応サイズ:～ 15.6インチノートPC、12.9インチタブレット
- その他:はさみ幅:14 ～ 65mm

折りたたみノートPCスタンド(装着式/アルミ)

ノートPCの画面部分を上げ目線をあげることによるPC作業時の姿勢を改善することができる、ノートPCの底面に取り付け使用する13.3～15.6インチノートPC対応の折りたたみ式アルミ合金製ノートPCスタンド



スペースグレー

税込 ¥5,599

- [共通特徴]**
- ノートPCの底面に取り付け使用する折りたたみ式ノートPCスタンド
 - 脚を折り畳んでそのまま収納できるコンパクト設計
 - PC作業時の姿勢を改善
 - 堅牢かつ軽量なアルミ合金製
 - ノートPCの排熱にも効果的
 - 滑りにくく安定して使用可能

[共通仕様]

- 約W240×D35×H4.8mm
- ※折りたたみ時
- 材質:アルミ合金、シリコン
- 質量:約80g
- 耐荷重:10kg
- 対応サイズ:13.3 ～ 15.6インチノートPC

ノートPCポケット

ノートPCやタブレットに貼り付けてマウスやポータブルハードディスク、USBメモリ、USBケーブルなどの小型の周辺機器を収納し、片手でまとめて持ち運びできるノートPCポケットです。



ブラック

税込 ¥3,344

- ノートPCに貼り付けてマウスやポータブルハードディスク、USBメモリ、USBケーブルなどの小型の周辺機器を収納できるノートPCポケットです。
- ノートPCと小型周辺機器を片手でまとめて持ち運び可能です。
- タブレットの背面に貼り付けてタブレットポケットとして使用することもできます。
- 大・中・小の3つに仕切ったポケットなので取捨物のサイズに合わせて整理・収納可能です。
- 10.1インチから17.3インチサイズのノートPCや、10.1インチから12.9インチサイズのタブレットに貼付可能です。
- 厚さ約5mmでかさばりにくいスリム設計です。
- ノートPCポケットは裏面の粘着シートで貼付し、再剥離可能です。

ポータブルノートPCスタンド(アルミ)

ノートPCの画面部分を上げることで目線をあげ、PC作業時の姿勢を改善することができる、アルミ製の軽量・コンパクトな折りたたみ式、持ち運びに便利なノートPCスタンドです。



ブラック

税込 ¥6,721

- アルミ製の軽量・コンパクトな折りたたみ式、持ち運びに便利なノートPCスタンドです。
- ノートPCの画面部分を上げることで目線をあげることができ、PC作業時の姿勢を改善することができます。
- 無段階で約10～20cmの高さ調節機能で最適な角度に調節可能です。
- 軽量でスリムに折りたたみするので持ち運びに便利です。
- 携帯便利なポーチ付きです。
- ～ 14.1インチノートPCに対応。また、12.9インチまでのタブレットにも対応します。

※表記価格は全て税込価格です。

ノート PC スタンド / ポケット / ディスプレイアーム

ノートPCスタンド(アルミ / 折りたたみ)

ノートPCの画面部分を高さ約7cm上げることで目線をあげ、PC作業時の姿勢を改善することができる、堅牢で上質な仕上げのアルミ合金製の折りたたみ式ノートPCスタンドです。



PCA-LTSFA7SV

シルバー
税込 ¥7,843 4549550194624

- 10.1〜15.6インチノートPC対応の折りたたみ式ノートPCスタンドです。
- 厚さ4mmの堅牢で上質な仕上げのアルミ合金製のノートPCスタンドです。
- ノートPCの画面部分を高さ約7cm上げると目線をあげることができ、PC作業時の姿勢を改善することができます。
- タイプCに選んだ傾斜角度約18°です。■薄型ノートPCでも操作の邪魔にならない前面ストッパー。
- 不使用時には薄くたたんで収納することができます。
- 天板と底部にはシリコンゴムの滑り止めパッドを施しているため、滑りにくく安定してご使用いただけます。
- ノートPCをデスクに密着させずに置くことが出来るのでノートPCの排熱にも効果的です。
- 約W210×D233×H155mm ※折りたたみ時 ■材質:アルミ合金・シリコン ■質量:約355g
- 耐荷重:5kg ※対応サイズ:10.1〜15.6インチノートPC

ポータブルノートパソコンスタンド(6段階/スマホスタンド付)

ノートパソコンの画面の位置を調節し、作業時の姿勢を改善することができます。6段階角度調整機能付きのポータブルノートパソコンスタンドです。さらに折りたたんでコンパクトに収納や持ち運びができます。またスマートフォンスタンドが付属しているため、同時に操作することが可能です。

- 6段階角度調整機能付きのポータブルノートパソコンスタンド
- パソコン作業時の姿勢を改善
- 折りたたんでスリムに持ち運び
- 2in1スタンド設計
- ノートパソコンの排熱にも効果的
- 充電ケーブルを装着したまま使用できる
- 手に引っかかりにくいパソコンストッパー
- 滑りにくく安定して使用可能
- 【仕様】
- (ノートパソコン用)
- 折りたたみ時:約W70mm×D262mm×H32.5mm、
- 組立時:約W241mm×D262mm×H146mm ※スロットを6に合わせる(スマートフォン用)
- 折りたたみ時:約W70mm×D150mm×H15.5mm、
- 組立時:約W70mm×D150mm×H115mm ※スロット4に合わせる
- 材質:ABS ■質量:ノートパソコンスタンド:約250g、スマートフォンスタンド:約81.5g
- 耐荷重:約10kg ■対応サイズ:10〜17インチノートパソコン
- セット内容:ノートパソコンスタンド、スマートフォンスタンド、収納ポーチ、取扱説明書
- 可動範囲:6段階角度調整(13度、18度、21度、24度、27度、28度)

PCA-LTSC10BK

ブラック
税込 ¥6,556 4549550255974

ポータブルノートパソコンスタンド(アルミ / 7段階/薄型)

ノートパソコンの画面の位置を調節し、作業時の姿勢を改善することができます。7段階角度調整機能付きのポータブルノートパソコンスタンドです。さらに折りたたんでコンパクトに収納や持ち運びができます。

- 使用時は目線をあげることができるスタンド、不使用時は縦置きスタンドとして使用可能
- ノートパソコンの放熱に効果的なフレーム構造
- 堅牢なアルミ合金製の機器への傷を防止するシリコンシート
- 滑りにくく安定して使用可能
- 【仕様】
- 折りたたみ時:約W45mm×D245mm×H18mm、
- 組立時:約W45〜163mm×D245mm×H55〜150mm
- 材質:アルミ合金・鉄・シリコン ■質量:約240g
- 耐荷重:約20kg
- 対応サイズ:〜17.3インチノートパソコン、〜12.9インチタブレット
- セット内容:ポータブルノートパソコンスタンド本体
- 可動範囲:約W45〜163mm×奥行約245mm×H55〜150mm

PCA-LTSCA02SV

シルバー
税込 ¥7,084 4549550259967

折りたたみノートPCスタンド(回転機能付)

ノートPCの画面部分を上げることで目線をあげ、PC作業時の姿勢を改善することができる、8段階角度調整機能と回転機能付の折りたたみ式ノートPCスタンド



PCA-LTSR8BK

ブラック
税込 ¥5,137 4549550180900

- 8段階角度調整機能と回転機能付の折りたたみ式ノートPCスタンド
- ノートPCの画面部分を上げることで目線をあげ、PC作業時の姿勢を改善できる
- 傾斜角度を約6°〜16°に6段階で調整可能
- 傾斜角度を最大にすることで高さ約7cmアップする
- 回転機能付きなので左右360°見たい・見せたい向きに自由に回転できる
- 底部にはゴム脚がついているので、滑りにくく安定して使用できる
- 不使用時には薄くたたんで収納することができる
- 【仕様】
- 幅約258×奥行280×高さ30mm ※折りたたみ時
- 材質:HIPS ■重量:約364g ■耐荷重:10kg
- 対応サイズ:13.3〜15.6インチノートPC

ディスプレイアーム取付補強プレート

補強プレートを挟んでディスプレイアームを天板に固定することで設置面が広くなり、ディスプレイアームの重みや固定による締め付ける力を分散させ歪みやたわみを軽減するディスプレイアーム補強プレートです。



DPA-RP01BK

ブラック
税込 ¥3,036 4549550239172

- デスク天板の歪みやたわみを軽減するディスプレイアーム補強プレート
- 天板の歪みやたわみを軽減
- 堅牢なスチール製のプレート
- 保護シート付
- クランプ式、クロメット式2つの固定方法に対応
- 【仕様】
- (大プレート)約W190×D153.5×H15mm、
- (小プレート)約W120×D70×H2.5mm
- 材質:スチール、EVA ■質量:約689g
- セット内容:大プレート×1、小プレート×1、天板保護シート(大)×1、天板保護シート(小)×1

モニターアーム(シングルアーム/ロング/ガス式)

液晶ディスプレイの位置を自由に調整でき、デスクのスペースを有効活用!



DPA-SL02SV

シルバー
税込 ¥18,040 4549550176927

- 13〜32インチサイズ対応液晶ディスプレイ用アーム
- 液晶ディスプレイをベストポジションにセット
- 少ない力で調整がスムーズなガススプリング式
- シングルアームタイプ
- 可動域の広い5軸可動のロングアームタイプ
- クロメット式とクランプ式の両対応
- VESA規格準拠の液晶ディスプレイに対応
- 簡単取り付け仕様
- ケーブルホルダー付
- 液晶ディスプレイ下のスペースを有効活用
- 【仕様】
- 約幅115×奥行575×高さ590mm ※クランプ部/クロメット部を除く最長寸法
- 材質:スチール、アルミ合金、ABS ■質量:約3.4kg
- 耐荷重:9.0kg ■対応サイズ:13〜32インチ ■取り付け画面数:1画面
- 固定方式:クランプ式/クロメット式 ■軸数:5軸
- ガススプリング:有 ■対応規格:VESA規格(75×75/100×100mm)
- 可動範囲:パン:左90°/右90°、チルト:上90°/下90°、ローテーション:180°
- 取り付け可能天板厚:10〜85mm
- セット内容:アーム・VESAマウント・クランプ・クランププレート・クロメット上プレート・クロメット下プレート・クロメットノブ・ケーブルホルダー・六角レンチ(4mm)(6mm)・説明書各1、クッションパッド×2、M4ネジ・M5ネジ・ワッシャー×各4、サラネジ×5

ディスプレイスタンド(昇降タイプ/10段階)

最適な目線に合わせて高さを360〜540mmの間で10段階調整できる液晶ディスプレイスタンド



DPA-VL01BK

ブラック
税込 ¥12,320 4549550220132

- 最適な目線に合わせて高さが調整できる液晶ディスプレイスタンド
- 液晶ディスプレイをベストポジションにセット
- 10段階高さ調整
- VESA規格に準拠
- ケーブルホルダー付き
- 机の上に設置しても滑りにくい
- 17〜27インチの液晶ディスプレイに対応
- 【仕様】
- 約幅320×奥行200×高さ360〜540mm ※VESAマウントを除く
- 材質:スチール、ABS、PA ■耐荷重:約6kg ■取り付け画面数:1画面
- 対応サイズ:17〜27インチディスプレイ ■軸数:5軸
- 対応規格:VESA規格(75×75/100×100mm)
- パン:左30°/右30°、チルト:上60°/下20°、ローテーション:360°
- 取り付け可能天板厚:クランプ/10〜88mm、クロメット/10〜75mm
- セット内容:ボールX1、ベースX1、VESAマウントX1、ケーブルホルダーX1、六角レンチ(6mm)X1、M4×12ネジX4、M5×12ネジX4、M4×16ネジX4、M5×16ネジX4、樹脂スプレーサーX4、ワッシャーX4

モニターアーム 液晶ディスプレイの位置を自由に調整でき、デスクのスペースを有効活用!

ダブルアーム / ロング



DPA-DL03BK

税込 ¥13,684 4549550255929

ダブルアーム / ロング / ノートパソコンアーム



DPA-DL04BK

税込 ¥16,533 4549550255936

シングルアーム / ショート



DPA-SS03BK

税込 ¥9,405 4549550259950

シングルアーム / ロング



DPA-SL03BK

税込 ¥10,472 4549550255943

- 対応サイズ:13〜32インチ
- 取り付け画面数:2画面
- 固定方式:クランプ式/クロメット式
- 軸数:5軸 ■耐荷重:約8.0kg (X2)
- 対応規格:VESA規格(75×75/100×100mm)
- 可動範囲:パン:左90度/右90度、
- ローテーション:360度、チルト:上45度/下45度
- 取り付け可能天板厚:クランプ:10〜88mm、クロメット:10〜75mm
- 寸法:約W913mm×D122mm×H548mm
- 突起部、クランプノブを含む
- 質量:約4.3kg ■色:ブラック
- セット内容
- クランプX1、ボールX1、アームX1、VESAマウントX2、ケーブルホルダーX1、クロメット用上プレートX1、クロメット用下プレートX1、キャップX1、クッションパッドX5、血ネジX3、VESAマウント固定ボルトX2、VESAマウント固定ネジX2、六角レンチ(4mm)X1、六角レンチ(6mm)X1、M4×12(X8)、M4×16(X8)、M5×12(X8)、M5×16(X8)、ワッシャーX8、樹脂スプレーサーX8、取扱説明書X1

- 対応サイズ:モニター:17〜32インチ、ノートパソコン:10〜15.6インチ
- 取り付け画面数:1画面
- 固定方式:クランプ式/クロメット式
- 軸数:5軸 ■耐荷重:モニター:約9kg、ノートパソコン:約4kg
- 対応規格:VESA規格(75×75/100×100mm)
- 可動範囲:パン:左90度/右90度、
- ローテーション:360度、チルト:上45度/下45度
- 取り付け可能天板厚:クランプ:10〜85mm、クロメット:10〜40mm
- 寸法:約W959mm×D319mm×H507mm
- 突起部、クランプノブを含む
- 質量:約4.74kg ■色:ブラック
- セット内容
- クランプX1、L字プレートX1、ボールX1、アームX2、VESAマウントX2、クロメット用上プレートX1、ノートパソコン用X1、ケーブルホルダー(ボールX1、ケーブルホルダー(アームX4、サイドスリッパX2、サイドストッパー用プレートX2、M5血ネジX4、M10血ネジX1、M6×10(X4)、ノートパソコン固定ネジ(M4)X4、六角レンチ(4mm)X1、六角レンチ(6mm)X1、M4×12(X4)、M5×12(X4)、ワッシャーX4、取扱説明書X1

- 対応サイズ:13〜32インチ
- 取り付け画面数:1画面
- 固定方式:クランプ式/クロメット式
- 軸数:3軸 ■耐荷重:約8.0kg
- 対応規格:VESA規格(75×75/100×100mm)
- 可動範囲:パン:左90度/右90度、
- ローテーション:360度、チルト:上45度/下45度
- 取り付け可能天板厚:クランプ:10〜88mm、クロメット:10〜75mm
- 寸法:約W343mm×D114mm×H548mm
- 突起部、クランプノブを含む
- 質量:約3.05kg ■色:ブラック
- セット内容
- クランプX1、ボールX1、アーム、VESAマウント、ケーブルホルダー、クロメット用上プレート、クロメット用下プレート、キャップX各1、クッションパッドX5、血ネジX3、VESAマウント固定ネジX1、六角レンチ(4mm)X1、六角レンチ(6mm)X1、M4×12(X4)、M4×16(X4)、M5×12(X4)、M5×16(X4)、ワッシャーX4、樹脂スプレーサーX4、取扱説明書X1

- 対応サイズ:13〜32インチ
- 取り付け画面数:1画面
- 固定方式:クランプ式/クロメット式
- 軸数:5軸 ■耐荷重:約8.0kg
- 対応規格:VESA規格(75×75/100×100mm)
- 可動範囲:パン:左90度/右90度、
- ローテーション:360度、チルト:上45度/下45度
- 取り付け可能天板厚:クランプ:10〜88mm、クロメット:10〜75mm
- 寸法:約W520mm×D114mm×H548mm
- 突起部、クランプノブを含む
- 質量:約3.32kg ■色:ブラック
- セット内容
- クランプX1、ボールX1、アームX1、VESAマウントX1、ケーブルホルダーX1、クロメット用上プレートX1、クロメット用下プレートX1、キャップX1、クッションパッドX5、血ネジX3、VESAマウント固定ネジX1、六角レンチ(4mm)X1、六角レンチ(6mm)X1、M4×12(X4)、M4×16(X4)、M5×12(X4)、M5×16(X4)、ワッシャーX4、樹脂スプレーサーX4、取扱説明書X1

アクセサリ

工事リユージョン

ネットワークカメラ

無線LAN / 有線LAN / スイッチングハブ

LANケーブル

NAS

ハードディスク / DVD / CD プレーヤー

カスタムPC

ZEROSHOCK タブレット

デジタルサイネージ / TV会議システム

USBメモリ

SDメモリーカード

メモリ / リーディングライター

外付けSSD / メモリモジュール

マウス

キーボード / テンキーボード

WEBカメラ

ヘッドセット

スタンドマイク

ドッキングステーション / USBハブ

スキャナ

USB / Type-C / USB監視カメラ

スマートフォンのケーブル / 変換アダプタ

テレビ用アクセサリ

IEEE1394 / プリンターケーブル / SATAケーブル

HDMIケーブル / 変換アダプタ

切替器 / 分配器

電源タップ / ケーブルその他

アクセサリ

セキヨウディ / 耐用品

OAフィルター

キーボードカバー / ノートPCケーブル / スタンド / 冷却用品

クリーナー

マウスパッド

キリングバッグ / インナーバッグ

カメラアンプ / 電子辞書用品

メディアケース

ラベル / 用紙

ラック / 保護膜 / デジタル

サイネージスタンド

スマートフォンケース / フィルム / モバイルバッテリー

車載アクセサリ

スマートフォン用

アクセサリ

タブレット用

アクセサリ

スピーカー

オーディオプレーヤー用

アクセサリ / テレビ用アクセサリ

AVケーブル

アルコールチェッカー / 体組成計

詳しくは WEBをチェック



アクセサリ

- 工事ソリューション
- ネットワークカメラ
- 無線LAN/有線LAN/スウィッチングハブ
- LANケーブル
- NAS
- ハードディスク/DVD/CDプレーヤー
- カスタムPC
- ZEROSHOCKタブレット
- デジタルカメラ/TV会議システム
- USBメモリ
- SDメモリーカード
- メモリリーダライタ
- 外付けSSD/メモリモジュール
- マウス
- キーボード/テンキーボード
- WEBカメラ
- ヘッドセット
- スタンドマイク
- ドッキングステーション/USBハブ
- スキャナ
- USB/Type-C/USB延長ケーブル/スマートフォン用ケーブル/変換アダプタ
- テレビ用アクセサリ
- IEEE1394/プリンターケーブル/SATAケーブル
- HDMIケーブル/変換アダプタ
- 切替器/分配器
- 電源タップ/ケーブルその他アクセサリ
- セキュリティ/耐震用品
- OAフィルター
- キーボードカバー/ノートPCケーブル/スタンド/冷却用品
- クリーナー
- マウスパッド
- キャリングバッグ/インナーバッグ
- カメラアクセ/電子辞書用品
- メディアケース
- ラベル/用紙
- ラック/保管庫/デジタルサイネージスタンド
- スマートフォンケース/フィルム/モバイルバッテリー
- 車載アクセサリ
- スマートフォン用アクセサリ
- タブレット用アクセサリ
- スピーカー
- オーディオプレーヤー用アクセサリ
- テレビ用アクセサリ
- AVケーブル
- アルコールチェッカー/体組成計

LEDライト/ディスプレイスタンド/ノートPCスタンド/テーブル/ノートPC用クーラー



モニター掛け式LEDライト

デスクトップパソコンのディスプレイに引っ掛けて設置するだけで、手を明るく照らす、モニター用LEDライトです。自動調光や無段階輝度調節、LEDの反射光制御などの多彩な機能を搭載。テレワーク時や夜間など部屋の照明の明るさを問わず、快適な空間で作業できます。



DE-ML01BK
ブラック
税込 ¥11,814 4549550246989

- 作業捗り「モニターライト」手を明るく照らせテレワーク時にも便利!
- ディスプレイに引っ掛けて設置するだけで明るく照らす
- 自動調光機能 ■ライトがモニターに反射しない設計 ■昼光色、電球色、昼白色の3色を選択可能 ■手元の色が鮮やか
- 簡単に取り付けられる ■操作はライト左右のスイッチ ■ケーブルは2m ■好みの明るさを自在に設定
- 毎回起動時に調節する手間がない ■ライトの角度は柔軟に調節可能 ■滑り止め付き ■本体はアルミ合金製 ■対応AC充電器

[仕様]
■LEDライト:約W490mm×D23mm×H21mm/固定用グリップ:約W43mm×D92mm×H88mm
■重量:LEDライト:約228g/固定用グリップ:350g ■ケーブル長:約2m
■付属品:取扱説明書、USB-A to USB Type-Cケーブル
※AC充電器は付属していません。5V/2.0A以上のUSB-A対応のAC充電器などを別途ご用意ください。
■対応モニターサイズ:モニターの厚さは約6~33mmまで対応。フレームの太さが8mm以下のモニターは、表示エリアに固定用グリップの一部が重なりすぎます。 ※モニターの背面形状によっては設置できない場合があります。

フットレスト

足を乗せることでデスクワーク時の姿勢改善、足への負担を軽減でき、前後-20°~20°の角度に無段階調整できるフットレストです。



PCA-FR01BK
ブラック
税込 ¥8,976 4549550194594

- 足を乗せることでデスクワーク時の姿勢改善、足への負担を軽減できるフットレストです。
- フットレストに足を乗せることで太ももへの圧迫を軽減できます。
- 座り方やイスの高さに合わせて前後-20°~20°の角度に無段階調整可能です。可動範囲内で足と足首を動かしリフレッシュできます。
- 足を乗せる面には滑り止め加工が施されています。
- 床に置いてみずらく、床面を傷つけない滑り止め付です。
- 耐荷重性に優れたスチール製です。

■約W380×D300×H80mm ※水平時 ■材質:スチール、PVC ■質量:約2.4kg ■耐荷重:20kg

ディスプレイスタンド(高さ8.2cm)

液晶ディスプレイの高さを上げ、目線を上げることでPC作業時の姿勢を改善することができるスチール製のディスプレイ台



PCA-DPSS508BK
ブラック
税込 ¥5,368 4549550176934

- 27インチまでの液晶ディスプレイに対応したディスプレイスタンド
 - PC作業時の姿勢を改善
 - 耐荷重性に優れたスチール製
 - ディスプレイスタンドの下のスペースを有効活用
 - 滑りにくく安定して使用可能
- [仕様]
■約幅500×奥行202×高さ82mm
■材質:本体:スチール、ゴムのシリコン
■質量:約1.2kg ■耐荷重:10kg
■対応サイズ:~27インチディスプレイ

ディスプレイボード

液晶ディスプレイの上を有効に利用して、机の上に置いていたちょっとした小物やよく使う物を置くことができるディスプレイボード



PCA-DPTS3012BK
ブラック
税込 ¥3,344 4549550176941

- 液晶ディスプレイの上に取り付けられるディスプレイボード
 - 液晶ディスプレイの上を有効に利用可能
 - 簡単取付 ■滑り止めシート付き
 - 傷防止の柔らかい生地素材
- [仕様]
■約幅300×奥行127×高さ37mm
■材質:本体:スチール・POM、滑り止めシート:PVC
■質量:約477g ■耐荷重:2kg

折りたたみノートPCスタンド(装着式/薄型)

ノートPCの画面部分を上げ目線をあげることでPC作業時の姿勢を改善することができる、ノートPCの底面に取り付けて使用するノートPC対応の薄型・軽量折りたたみ式スタンド

M



PCA-LTSFSMBK
ブラック
税込 ¥4,015 4549550176989

- ノートPCの底面に取り付けて使用する折りたたみ式スタンド
 - じゃまにならない薄型設計
 - PC作業時の姿勢を改善 ■可動部をマグネットしっかり固定 ■ノートPCの排熱にも効果的
- [仕様]
■材質:PUレザー、スチール、ポリカーボネート、ガラスファイバー ■耐荷重:10kg
■約幅200×奥行145×高さ4mm ※折りたたみ時、粘着部を除く
■質量:約105g ■対応サイズ:11.6~13.3インチノートPC

折りたたみノートPCスタンド

ノートPCの画面部分を上げ目線をあげることでPC作業時の姿勢を改善することができる、8段階角度調整機能付の折りたたみ式ノートPCスタンド

8段階



PCA-LTS8BK
ブラック
税込 ¥4,466 4549550158428

8段階・脚付



PCA-LTSH8BK
ブラック
税込 ¥5,599 4549550158459

- 8段階角度調整機能付の折りたたみ式ノートPCスタンド
- [仕様] ■質量:約574g

- 8段階角度調整機能と高さアップ脚付の折りたたみ式ノートPCスタンド
 - 高さを9.5cmアップできる
- [仕様] ■質量:約840g

- 【共通特徴】
- PC作業時の姿勢を改善
- スマートフォンスタンド機能
- 折りたたんでスリムに収納
- ノートPCの排熱にも効果的なゴム脚
- 滑りにくく安定して使用可能

[共通仕様]
■約幅280×奥行280×高さ26mm ※折りたたみ時
■材質:ABS、スチール ■耐荷重:10kg
■対応サイズ:~15.6インチノートPC
■セット内容:排熱用ゴム脚×2

ポータブルノートPCスタンド(2段階)

ノートPCの画面部分を上げ目線をあげることでPC作業時の姿勢を改善することができる、コンパクト折りたたみタイプのノートPCスタンド



PCA-LTSC2BK
ブラック
税込 ¥5,137 4549550158435



PCA-LTSC2WH
ホワイト
税込 ¥5,137 4549550158442

- 【共通特徴】
- コンパクトに折りたたんで収納・持ち運びが出来るポータブルノートPCスタンド
- PC作業時の姿勢を改善 ■折りたたんでスリムに収納
- 2段階角度調整 ■伸縮式ストッパー
- 滑りにくく安定して使用可能 ■ノートPCの排熱にも効果的

[共通仕様]
■約幅46×奥行290×高さ30mm ※折りたたみ時
■材質:ナイロン、アルミ合金、スチール ■質量:272g
■耐荷重:15kg ■対応サイズ:~15.6インチノートPC

USB扇風機

ノートパソコン、タブレット冷却台として使える! 縦置き、横置きで使い方を选べる多機能USBクーラー



FAN-U177BK
税込 ¥5,247 4953103310262

- 縦置きで省スペースなタワー扇風機として、横置きでノートパソコンやタブレットの冷却台として使用可能です。
- ノートパソコン・タブレット冷却時専用スタンドを搭載し、サイズに合わせてスタンドの幅(約195~65mm)を調整可能です。(※約300(幅)×11(奥行)×200(高さ)mmまでのタブレットを設置可能です。)

[仕様]
■対応機種:USBインターフェイスを装備したパソコン ■風力切替機能:3段階(弱・中・強) ■定格電圧:DC5V
■消費電流:400mA ■ファン回転直径:約33mm ■外形寸法:約幅67×奥行65×高さ296mm ※ケーブルを除く
■ケーブル長:約1.5m ※コネクタを除く ■質量:約450g ■カラー:ブラック ■付属品:給電用ケーブル×1本
■保証期間:6ヵ月 ■その他:PC・タブレットスタンド機能付き

ノートPC用クーラー【薄側コンパクトタイプ】

収納時も邪魔にならないサイズですっきり使えて、しっかり冷却!



SX-CL20BK
ブラック(対応PCサイズ:12.1~17型)
税込 ¥5,060 4953103452473

- 極限まで薄くコンパクトな設計で、収納時も邪魔にならずすっきり使用可能
- 未使用時に本体を立てて収納できるスタンドを装備し、デスク周りがすっきり
- 本製品未使用時との比較では最大約8℃と、コンパクトながら確かな冷却性能 ※使用環境によって効果は異なります

[仕様]
■対応機種:USBインターフェイスを装備した12.1~17型サイズのノートパソコン ■材質:ABS樹脂
■電源:バスパワー ■定格電圧:5V ■消費電流:250mA ■W297×D110×H36.5mm (ケーブルを含まず)
■重量:約283g (ケーブルを含まず) ■付属品:電源ケーブル
[ファン部仕様]
■ファン数:2 ■ファン回転数:3000±300RPM ■最大風量:約24CFM ■騒音レベル:約28dB-A
■ファン寸法:W60×D60×H10mm

*表記価格は全て税込価格です。



ノートPC用クーラー／ウェットクリーニングティッシュ

ノートPC用クーラー【静音・強冷タイプ】

大風量ながら静音性に優れた大口径ファンで、抜群の安定性!



(対応PCサイズ:12.1~14型)
SX-CL21BK ブラック
税込 ¥5,841 4953103452497

【仕様】
■対応機種:USBインターフェイスを装備した12.1~14型サイズのノートパソコン
■W383XD268XH64mm (ケーブルを含まず) ■重量:約570g (ケーブルを含まず)



(対応PCサイズ:15.4~17型)
SX-CL21LBK ブラック
税込 ¥7,799 4953103452503

【仕様】
■対応機種:USBインターフェイスを装備した15.4~17型サイズのノートパソコン
■W403XD283XH65mm (ケーブルを含まず) ■重量:約610g (ケーブルを含まず)

【共通特長】
■低い回転数で十分な風量を得られる設計により、大風量ながらファンノイズが発生しにくく静音性に優れた製品
■ファンの動作音は一般生活におけるささやき声程度の30dB-Aで、オフィスや深夜の家庭での常用に最適
■大口径20cmファンを搭載し、本製品未使用時との比較では最大約10℃の冷却効果 ※
※使用環境によって効果は異なります

【共通仕様】
■材質:ABS樹脂 ■電源:バスパワー ■定格電圧:5V
■消費電流:420mA ■付属品:電源ケーブル
【ファン部仕様】
■ファン数:1 ■ファン回転数:800±200RPM ■最大風量:約70CFM
■騒音レベル:約30dB-A ■ファン寸法:W200XD200XH17mm

操作しやすい風量調節ダイヤルや電源ON/OFFスイッチを搭載

ノートPC用クーラー【角度調節・強冷タイプ】

優れた静音性に加えて4段階の角度調節が可能で、オフィスでの使用に最適



(対応PCサイズ:15.4~17型)
SX-CL22LSV シルバー
税込 ¥7,799 4953103452510

【仕様】
■対応機種:USBインターフェイスを装備した15.4~17型サイズのノートパソコン
■材質:ABS樹脂、アルミ ■電源:バスパワー
■定格電圧:5V ■消費電流:420mA ■W390XD290XH33mm (ケーブルを含まず) ■重量:約785g (ケーブルを含まず) ■付属品:電源ケーブル
【ファン部仕様】
■ファン数:1 ■ファン回転数:800±200RPM ■最大風量:約70CFM ■騒音レベル:約30dB-A ■ファン寸法:W200XD200XH17mm

■優れた静音性に加えて4段階の角度調節機能を搭載し、オフィスでの使用に最適
■大口径20cmファンを搭載し、本製品未使用時との比較では最大約10℃の冷却効果 ※
■ファンの動作音は一般生活におけるささやき声程度の30dB-Aで、オフィスや深夜の家庭での常用に最適
■強・弱の2段階で風量調節ができるプッシュ式スイッチ付き
※使用環境によって効果は異なります

使用状況に合わせてノートPCの設置角度を4段階に調節可能

背面に収納可能なスリッパ防止用ラバーパズが付属

ノートPC用クーラー(高耐久性×極冷タイプ)

爆風モードでPCを瞬間冷却!最高峰の冷却性能「最大約13℃」を実現



(対応PCサイズ:15.4~17型)
SX-CL23LBK ブラック
税込 ¥13,673 4953103452527

バスパワー専用モデル

【仕様】
■電源:バスパワー ■USBケーブル長:約70cm(コネクタを含まず) ■重量:約1,530g(ケーブルを含まず)
■対応機種:USBインターフェイスを装備した15.4型~17型サイズのノートパソコン
■材質:アルミ、ABS樹脂 ■定格電圧:5V ■消費電流:460mA ■W405XD280XH64mm(ケーブルを含まず)

【特長】
■PCを瞬間冷却させる爆風モードを搭載し、ゲームなどのハードな使用時も安心の高耐久・極冷タイプ
■最高回転数約1300rpm、最大風量約115CFMを誇る大口径14cmファンを2台搭載し、「最大約13℃」と最高峰の冷却効果 ※
■本体にアルミニウム素材を採用することで、重量のあるノートPCを設置してもたわみにくい堅牢性があるうえ、放熱特性により高い冷却効果を実現
※本製品未使用時との比較、使用環境によって効果は異なります

■直付けの給電用USBケーブルをパソコンのUSBポートに接続するだけで使用可能

【共通仕様】
■電源:バスパワー ■消費電流:460mA ■W405XD280XH64mm(ケーブルを含まず)

【ファン部仕様】
■ファン数:2個 ■ファン回転数:1300±200rpm ■最大風量:約115CFM ■騒音レベル:41dB-A ■ファン寸法:約W140XD140XH16.5mm

風量調節、電源ON/OFFが可能なダイヤルやスイッチを搭載

パソコンの吸排気口の位置に合わせて、風の向きを切り替え可能

容量・用途で選べます

エレコムのクリーニングティッシュシリーズ。用途に合わせて使い分けできます。

パソコンやデスクまわりに

パソコン本体に、プリンターに、電話機・FAXに、スキャナ・コピー機に、デスク・ラックに、キャビネットに

液晶用 クリアな仕上がりに ウェット 色んな画面に ドライ 汚れ落とし 日常使いに お得用 がんこな汚れに 強力

除菌 Ag⁺銀イオンの力で 除菌 ウィルスも除去! 除菌+ 除菌+ プラス

スマホ・タブレット用 拭きあと残さない 超速乾 スムースな操作感 ワックス すっきり洗浄 ウェット ドライ

汚れ落としお徳用ウェットクリーニングティッシュ | 日々のお掃除に最適!イオンの力で汚れを浮かせて落とす、お求めやすい価格のお徳用ウェットクリーニングティッシュ。

厚手大判

20枚入 **WC-AL20LPN**
オープン価格 4549550143875
■寸法:ティッシュサイズ:200×300mm

80枚入 **WC-AL80N**
オープン価格 4549550143882
■寸法:ティッシュサイズ:140×170mm

詰め替え用 90枚入 **WC-AL90SPN**
オープン価格 4549550143899
■寸法:ティッシュサイズ:140×170mm

110枚入 **WC-AL110N**
オープン価格 4549550143820
■寸法:ティッシュサイズ:140×170mm

詰め替え用 120枚入 **WC-AL120SPN**
オープン価格 4549550143837
■寸法:ティッシュサイズ:140×170mm

詰め替え用 150枚入 **WC-AL150N**
オープン価格 4549550143844
■寸法:ティッシュサイズ:140×150mm

詰め替え用 150枚入×2 **WC-AL150NW**
オープン価格 4549550143851
■寸法:ティッシュサイズ:140×150mm

詰め替え用 160枚入 **WC-AL160SPN**
オープン価格 4549550143868
■寸法:ティッシュサイズ:140×150mm

【共通仕様】
■主成分:アルカリ電解イオン水、エタノール(アルコール)
■材質:レーヨン系スパンレース

アクセサリ

工事ソリューション

ネットワークカメラ

無線LAN/有線LAN/スイッチングハブ

LANケーブル

NAS

ハードディスク/DVD/CDプレーヤー

カスタムPC

ZEROSHOCK タブレット

デジタルサイン/TV会議システム

USBメモリ

SDメモリーカード

メモリ リーダーライター

外付けSSD/メモリモジュール

マウス

キーボード/テンキーボード

WEBカメラ

ヘッドセット

スタンドマイク

ドキュメントステーション/USBハブ

スキャナ

USB/Type-C/USB延長ケーブル

スマートフォンのケーブル/変換アダプタ

テレビ用アクセサリ

IEEE1394/プリンターケーブル/SATAケーブル

HDMIケーブル/変換アダプタ

切替器/分配器

電源タップ/ケーブルその他

アクセサリ

セキュリティ/耐震用品

OAフィルター

キーボードカバー/ノートPCケーブル/スタンド冷却用品

クリーナー

マウスパッド

キャリングバッグ/インナーバッグ

カメラアクセ/電子辞書用品

メディアケース

ラベル/用紙

ラック/保管庫/デジタルサイネージスタンド

スマートフォンのケース/フィルム/モバイルバッテリー

車載アクセサリ

スマートフォン用アクセサリ

タブレット用アクセサリ

スピーカー

オーディオプレーヤー用アクセサリ

テレビ用アクセサリ

AVケーブル

アルコールジェル/体組成計

詳しくはWEBをチェック



アクセサリ

- 工事ソリューション
- ネットワークカメラ
- 無線LAN/有線LAN/スイッチングハブ
- LANケーブル
- NAS
- ハードディスク/DVD/CDプレーヤー
- カスタムPC
- ZEROSHOCKタブレット
- デジタルサイネージ/TV会議システム
- USBメモリ
- SDメモリカード
- メモリ
- リーダライタ
- 外付けSSD/メモリモジュール
- マウス
- キーボード/テンキーボード
- WEBカメラ
- ヘッドセット
- スタンドマイク
- ドッキングステーション/USBハブ
- スキャナ
- USB/Type-C/USB延長ケーブル
- スマートフォン用ケーブル/変換アダプタ
- テレビ用アクセサリ
- IEEE1394/プリンターケーブル/SATAケーブル
- HDMIケーブル/変換アダプタ
- 切替器/分配器
- 電源タップ/ケーブルその他アクセサリ
- セキュリティ/耐震用品
- OAフィルター
- キーボードカバー/ノートPCファン/スタンド/冷却用品
- クリーナー
- マウスパッド
- キャリングバッグ/インナーバッグ
- カメラアクセ/電子辞書用品
- メディアケース
- ラベル/用紙
- ラック/保管庫/デジタルサインスタンド
- スマートフォンケース/フィルム/モバイルバッテリー
- 車載アクセサリ
- スマートフォン用アクセサリ
- タブレット用アクセサリ
- スピーカー
- オーディオプレイヤー用アクセサリ
- テレビ用アクセサリ
- AVケーブル
- アルコール消毒液/体組成計

ウェットクリーニングティッシュ/ドライクリーニングティッシュ

汚れ落とし強力ウェットクリーニングティッシュ | がんこな汚れに最適! 重曹電解水が汚れを浮かせて落とす、汚れ落とし強力ウェットクリーニングティッシュ。

| | | |
|---|---|---|
| <p>厚手大判</p> <p>20枚入 WC-JU20LPN2 オープン価格 4549550144001 ■寸法: ティッシュサイズ: 200×300mm</p> | <p>30枚入 WC-JU30N2 オープン価格 4549550144018 ■寸法: ティッシュサイズ: 140×170mm</p> | <p>60枚入 WC-JU60N2 オープン価格 4549550144025 ■寸法: ティッシュサイズ: 140×170mm</p> |
| <p>詰め替え用</p> <p>70枚入 WC-JU70SPN2 オープン価格 4549550144032 ■寸法: ティッシュサイズ: 140×170mm</p> | <p>110枚入 WC-JU110N2 オープン価格 4549550143998 ■寸法: ティッシュサイズ: 140×170mm</p> | <p>[共通仕様] ■主成分: 重曹電解水、リモネン、エタノール(アルコール) ■材質: アクリル系超極細繊維不織布</p> |

除菌ウェットクリーニングティッシュ | 除菌と消臭でキレイが続く! 手などが直接触れるところに最適な除菌タイプのウェットクリーニングティッシュ。

| | |
|--|--|
| <p>厚手大判</p> <p>20枚入 WC-AG20LPN オープン価格 4549550143783 ■寸法: ティッシュサイズ: 200×300mm</p> | <p>30枚入 WC-AG30N オープン価格 4549550143790 ■寸法: ティッシュサイズ: 140×170mm</p> |
| <p>詰め替え用</p> <p>90枚入 WC-AG90SPN オープン価格 4549550143813 ■寸法: ティッシュサイズ: 140×170mm</p> | <p>110枚入 WC-AG110N オープン価格 4549550143752 ■寸法: ティッシュサイズ: 140×170mm</p> |
| <p>80枚入 WC-AG80N オープン価格 4549550143806 ■寸法: ティッシュサイズ: 140×170mm</p> | <p>150枚入 WC-AG150N オープン価格 4549550143769 ■寸法: ティッシュサイズ: 140×170mm</p> |
| <p>[共通仕様] ■主成分: 精製水、エタノール(アルコール)、銀イオン、緑茶エキス、さとうきび抽出エキス、防腐剤 ■材質: キュブラ「ベンリーゼ(R)」 ※ベンリーゼ(R)は旭化成株式会社の登録商標です。</p> | |

除菌ウイルス除去ウェットクリーニングティッシュ | ウイルス除去・除菌・消臭が同時にできる! 高機能性ウイルス除去剤を配合したウェットクリーニングティッシュ。

| | |
|--|--|
| <p>厚手大判</p> <p>20枚入 WC-VR20LPN オープン価格 4549550144063 ■寸法: ティッシュサイズ: 200×300mm</p> | <p>30枚入 WC-VR30N オープン価格 4549550144070 ■寸法: ティッシュサイズ: 140×170mm</p> |
| <p>詰め替え用</p> <p>70枚入 WC-VR70SPN オープン価格 4549550144094 ■寸法: ティッシュサイズ: 140×170mm</p> | <p>110枚入 WC-VR110N オープン価格 4549550144049 ■寸法: ティッシュサイズ: 140×170mm</p> |
| <p>15枚入 WC-VR15PN オープン価格 4549550144056 ■寸法: ティッシュサイズ: 140×150mm</p> | <p>60枚入 WC-VR60N オープン価格 4549550144087 ■寸法: ティッシュサイズ: 140×170mm</p> |
| <p>[共通仕様] ■主成分: 精製水・エタノール(アルコール)・ウイルス除去剤・グリセリン・防腐剤 ■材質: キュブラ「ベンリーゼ(R)」 ※ベンリーゼ(R)は旭化成株式会社の登録商標です。</p> | |

液晶用ウェットクリーニングティッシュ | デリケートな液晶ディスプレイに最適! やさしく拭いて、クリアな仕上がりの液晶用ウェットクリーニングティッシュ。

| | |
|--|---|
| <p>厚手大判</p> <p>20枚入 WC-DP20LP4 オープン価格 4549550143950 ■寸法: ティッシュサイズ: 185×300mm</p> | <p>50枚入 WC-DP50N4 オープン価格 4549550143967 ■寸法: ティッシュサイズ: 140×130mm</p> |
| <p>詰め替え用</p> <p>90枚入 WC-DP90SP4 オープン価格 4549550143961 ■寸法: ティッシュサイズ: 140×130mm</p> | <p>110枚入 WC-DP110N4 オープン価格 4549550143905 ■寸法: ティッシュサイズ: 140×130mm</p> |
| <p>詰め替え用</p> <p>120枚入 WC-DP120SP4 オープン価格 4549550143912 ■寸法: ティッシュサイズ: 140×130mm</p> | <p>150枚入 WC-DP150N4 オープン価格 4549550143929 ■寸法: ティッシュサイズ: 140×130mm</p> |
| <p>詰め替え用</p> <p>160枚入 WC-DP160SP4 オープン価格 4549550143943 ■寸法: ティッシュサイズ: 140×130mm</p> | |
| <p>[共通仕様] ■主成分: 精製水、界面活性剤、防腐剤 ■材質: アクリル系超極細分割繊維不織布(メッシュ)</p> | |

液晶用ドライクリーニングティッシュ | コーティングも気にならない! 汚れをかき取りクリアな仕上がりを実現する液晶用ドライクリーニングティッシュ。

| | | |
|---|--|--------------------------------------|
| <p>20枚 (10枚入×2袋) DC-DP20N オープン価格 4549550143714 ■寸法: ティッシュサイズ: 140×170mm</p> | <p>60枚入 DC-DP60N オープン価格 4549550143721 ■寸法: ティッシュサイズ: 140×130mm</p> | <p>[共通仕様] ■材質: アクリル系超極細繊維不織布</p> |
|---|--|--------------------------------------|

タッチパネル用洗浄・抗菌ワックス | しつこい油膜や指紋汚れを落としてタッチパネル操作をよりスムーズに

P-WX1
税込 ¥1,397
49531026806

■寸法(後): 16mm / (全長): 103mm
■容量単位: 7ml ■重量: 19g
■セット内容: ワックスリキッド(7ml)、クリーニングクロス(100×100mm)
■その他: 主成分 / 大豆、穀類抽出エキス、シリコンエマルジョン、ゼタノールアミン、インパラフィン、精製水

ドライクリーニングティッシュ | スマートフォンやタブレットPCに、やさしく拭くだけで皮脂汚れをすっきりきれいに

P-DC20P
税込 ¥407
495310388302

■材質: キュブラ100%
■W140×H170mm(基布1枚あたり)
■枚数: 10枚×2袋

※表記価格は全て税込価格です。

詳しくはWEBをチェック



クリーニングブラシ／クリーニングクロス

超速乾クリーニングリキッド オープン価格
拭きあと残らずクリアな画面!安心の日本製の商品です

P-CKST60 495310332812
 ■入り数: ボトル内容量 / 60ml
 ■主成分: 精製水、エタノール(アルコール)

クロス付き P-CKST60SET 495310332829
 ■入り数: ボトル内容量 / 60ml、クリーニングクロス / 1枚
 ■主成分: 精製水、エタノール(アルコール)
 ■材質: クリーニングクロス / 超極細分割繊維
 ■寸法: クリーニングクロス / 120×120mm

ウェットクリーニングティッシュ
汚れをきれいに拭き取り、帯電防止効果でホコリの再付着を防ぎます

15枚入り P-WC15P 税込 ¥385 4953103883796
 ■W140×H150mm
 ■主成分: 精製水、界面活性剤、防霉剤
 ■材質: アクリル系超極細繊維不織布

超速乾ウェットティッシュ オープン価格
超極細繊維を使用しており、ティッシュが乾いてもドライティッシュとして使用可能です
大容量ボトルタイプ

20枚入り P-WCSTP20 495310332843
 ■W140×H150mm
 ■主成分: 精製水、エタノール(アルコール)、IPA、防霉剤
 ■材質: 超極細アクリル繊維不織布

60枚入り WC-ST60 495310332874
120枚入り WC-ST120 495310332850

60枚入り詰替用 WC-ST60SP 495310332881
120枚入り詰替用 WC-ST120SP 495310332867
 ■W140×H130mm
 ■主成分: 精製水、エタノール(アルコール)、IPA、防霉剤
 ■材質: 超極細アクリル繊維不織布

クリーニングブラシ

クリーニングブラシ(多機能タイプ/収納ケース付き) | 使いやすい長さや角度に調整できるから、手が届きにくい場所や深い隙間のお掃除に最適

KBR-011BU ブルー 税込 ¥2,893 4953103490741
KBR-011WH ホワイト 税込 ¥2,893 4953103490734
KBR-011SP ホワイト 税込 ¥1,540 4953103490765

長さ・角度調整が可能 未使用時に清潔に保管できる収納ケース付

サイズ 柄/W25×D27×H(最小340~最大485)mm、
 収納ケース/W90×D90×H150mm、
 ブラシヘッド/W110×D60×H170mm
 重量 198g
 材質 柄・ケース/ABS、毛材/ナイロン70%・ポリエステル30%

クリーニングブラシ(ノーマルタイプ) | ディスプレイやOA機器のお掃除に、毛足の長く柔らかな毛がホコリをキャッチします

KBR-012BU ブルー 税込 ¥1,309 4953103490789
KBR-012WH ホワイト 税込 ¥1,309 4953103490772

吊り下げて保管できるようにクリップ先端にフック穴付

サイズ W110×D40×H310mm
 重量 72g
 材質 柄/ABS、毛材/ポリエステル

クリーニングブラシ(回転タイプ) | お掃除する場所にあわせて硬い毛・柔らかい毛が選べるデザイン、ビビッドなカラーがデスク周りを明るく彩ります

KBR-013BU ブルー 税込 ¥1,760 4953103490802

キーボードなどの細かな隙間のお掃除に便利な硬い毛

サイズ W70×D70×H(最小200~最大225)mm
 重量 30g
 材質 柄/ABS・PP、毛材/ポリエステル・ポリプロピレン

クリーニングブラシ(コンパクト収納タイプ) | 硬い毛・柔らかい毛の使い分けが可能、持ち運びに便利なコンパクトサイズです

KBR-014BU ブルー 税込 ¥1,760 4953103490871
KBR-014NV ネイビー 税込 ¥1,760 4953103490840
KBR-014WH ホワイト 税込 ¥1,760 4953103490833

スライドを中央にすることで2種類の毛を本体に完全収納可能

サイズ W35×D17×H(最小105~最大130)mm
 重量 30g
 材質 柄/ABS、毛材/ポリエステル・ポリプロピレン・ナイロン

除電クリーニングブラシ | ディスプレイやOA機器のお掃除に最適。

ノーマルタイプ **KBR-012AS** ブラック オープン価格 4953103366084
 ■ディスプレイやOA機器のお掃除に最適なノーマルタイプのクリーニングブラシ
 ■帯電防止繊維入りのブラシがホコリと同時に機器表面の静電気も除去しホコリをつきにくくします
 ■機器本体を傷つけない、毛足の長い、やわらかい毛を採用
 ■グリップ先端には、毛先にセがつくのを防ぐ、吊り下げて保管できるフック穴付き
 [仕様] ■全長: W110×D40×H310mm ■重量: 72g
 ■材質: 柄 / ABS、毛材 / 帯電防止繊維・ポリエステル

回転タイプ **KBR-013AS** ブラック オープン価格 4953103366091
 ■ディスプレイやOA機器のお掃除に最適な2種類の毛が付いた回転タイプのクリーニングブラシ
 ■帯電防止繊維入りのブラシがホコリと同時に機器表面の静電気も除去し、ホコリをつきにくくします
 ■機器本体を傷つけない柔らかい毛と、キーボードなどの細かな隙間のお掃除に便利な硬い毛が付いています
 ■グリップ部分を回転させることで硬い毛の部分を収納することが可能
 [仕様] ■全長: W70×D70×H最小200mm ■重量: 320g
 ■材質: 柄 / ABS・PP、毛材 / 帯電防止繊維・ポリエステル

コンパクト収納タイプ **KBR-014AS** ブラック オープン価格 4953103366107
 ■ディスプレイやOA機器のお掃除に最適な、2種類の毛が付いた完全収納コンパクトタイプのクリーニングブラシ
 ■帯電防止繊維入りのブラシがホコリと同時に機器表面の静電気も除去し、ホコリをつきにくくします
 ■機器本体を傷つけない柔らかい毛とキーボードなどの細かな隙間のお掃除に便利な硬い毛が付いています
 [仕様] ■全長: W35×D17×H最小105mm(最大130mm) ■重量: 30g
 ■材質: 柄 / ABS、毛材 / 帯電防止繊維・ポリエステル

クリーニングクロス

手袋クリーナー(クロス) | 手にはめてデスク周りをらくらくお掃除。指紋汚れやたままったホコリなども一気に拭き取れるクリーニングクロスタイプの手袋クリーナー

KCT-010MTCL オープン価格 4549550115032

■画面に付いた細かい指紋汚れの掃除に最適な手袋クリーナー
 ■手にはめることで細かい部分の汚れやホコリも簡単に汚れを取り除くことができ、モニターの裏側やケーブル周りのホコリ取りに最適
 ■分割型構造の超極細繊維「ペリマックス」を使用
 ■超極細繊維で指紋汚れや油脂などを一気に拭き取ることが可能
 ■液体スプレー後の拭き上げにも使用可能
 ■長い毛足の中にホコリを取り込むため、対象物にキズがつかない
 ■微細な凹凸にもフィットするくまびつ断面構造で、汚れの微粒子も確実にキャッチ
 ■水洗いできるので、洗って繰り返し使用可能
 ※ペリマックスはKBセーレン株式会社の登録商標です

サイズ 175×195mm
 素材 ポリエステル80%、ナイロン20%
 入り数 1枚

クリーニングクロス | 超極細繊維「KBセーレン ザヴィーナ®ミニマックス®」を使用し、優れた拭き取り効果があります。

DGK-002BU Sサイズ 税込 ¥550 4953103141261
DGK-003BU Mサイズ 税込 ¥935 4953103141278

■カメラレンズ、ガラス、液晶画面、フィルター、CD-ROMなど広範囲に使用可能
 ■油膜汚れや、小さなホコリもきれいに拭き取れます
 ■中性洗剤を使用した時の洗濯も可能
 ■超高性能ワイピングクロス「KBセーレン ザヴィーナ ミニマックス」採用
 ※ザヴィーナミニマックス®は、KBセーレン株式会社の登録商標です

サイズ DGK-002BU W190×D190×H0.3mm
 DGK-003BU W300×D300×H0.3mm

アクセサリ

- 工事ソリューション
- ネットワークカメラ
- 無線LAN/有線LAN/スイッチングハブ
- LANケーブル
- NAS
- ハードディスク/DVD/CDプレーヤー
- カスタムPC
- ZEROSHOCK タブレット
- デジタルサインage/TV会議システム
- USBメモリ
- SDメモリーカード
- メモリリーダーライター
- 外付けSSD/メモリモジュール
- マウス
- キーボード/テンキーボード
- WEBカメラ
- ヘッドセット
- スタンドマイク
- ドッキングステーション/USBハブ
- スキャナ
- USB/Type-C/USB延長ケーブル
- スマートフォン用ケーブル/変換アダプタ
- テレビ用アクセサリ
- IEEE1394/プリンターケーブル/SATAケーブル
- HDMIケーブル/変換アダプタ
- 切替器/分配器
- 電源タップ/ケーブルその他
- アクセサリ
- セキュリティ/耐震用品
- OAフィルター
- キーボードカバー/ノートPCケーブル/スタンド/冷却用品
- クリーナー
- マウスパッド
- キャリングバッグ/インナーバッグ
- カメラアクセ/電子辞書用品
- メディアケース
- ラベル/用紙
- ラック/保管庫/デジタル
- サインボード/スマートフォンのフィルム/モバイルバッテリー
- 車載アクセサリ
- スマートフォン用アクセサリ
- タブレット用アクセサリ
- スピーカー
- オーディオプレーヤー用アクセサリ
- テレビ用アクセサリ
- AVケーブル
- アルコールチェッカー/体組成計

詳しくはWEBをチェック



アクセサリ

工事ソリューション

ネットワークカメラ

無線LAN/有線LAN
スイッチングハブ

LANケーブル

NAS

ハードディスク/
DVD/CDプレーヤー

カスタムPC

ZEROSHOCK
タブレット

デジタルサイン/TV会議システム

USBメモリ

SDメモリーカード

メモリ

リーダライタ

外付けSSD/
メモリモジュール

マウス

キーボード/
テンキーボード

WEBカメラ

ヘッドセット

スタンドマイク

ドッキングステーション/
USBハブ

スキャナ

USB/Type-C/
USB延長ケーブル

スマートフォン用
ケーブル/
変換アダプタ

テレビ用アクセサリ

IEEE1394/
プリンターケーブル

SATAケーブル/
HDMIケーブル/
変換アダプタ

切替器/
分配器

電源タップ/
ケーブルその他

ケーブルセオリー
アクセサリー

セキュリティ/
耐震用品

OAフィルター

キーボードカバー/
ノートPCケーブル/
スタンド冷却用品

クリーナー

マウスパッド

キリングバッグ/
インナーバッグ

カメラアクセサリ/
電子辞書用品

メディアケース

ラベル/用紙

ラック/保管庫/
デジタル
サインスタンド

スマートフォン用
ケース/
フィルム/
モバイルバッテリー

車載アクセサリ

スマートフォン用
アクセサリ

タブレット用
アクセサリ

スピーカー

オーディオプレーヤー用
アクセサリ

テレビ用アクセサリ

AVケーブル

アルコールティッシュ
体組成計

詳しくは
WEBをチェック

QRコード

QRコード

クリーニングクロス/ダストブローア

クリーニングクロス(ブラック)

超極細繊維+特殊加工のクロスで気になる指紋や手垢、ホコリをきれいに拭き取れます



KCT-009BK ノーマルタイプ
オープン価格
4549550115001

KCT-009BKAS 静電気抑制タイプ
オープン価格
4549550115018

KCT-009BKDE 抗菌・防臭タイプ
オープン価格
4549550115025

拭き取った汚れが見えて効果分かるブラックタイプのクリーニングクロス
■高性能ワイピングクロス「ザヴィーナ・ミニマックス」を使用※
■「0.1 デシテックス」の超極細繊維で編んだ生地を特殊加工により更に高密度化したクロスで、力をいれずに画面を拭くだけで汚れをきれいに除去
■1平方センチ当たり82,550本もの繊維とその隙間により、ホコリや指紋・手垢などの皮脂汚れもしっかりと除去
■水洗いできるため、洗って繰り返し使用可能
※ザヴィーナ・ミニマックスは、KBセーレン株式会社の登録商標です

Table with columns: サイズ (230X200mm), 素材 (ポリエステル70%、ナイロン30%), 入り数 (1枚)

超強カクリーニングクロス

超極細繊維が確実に汚れをキャッチ、サッと拭くだけで油膜や皮脂汚れもすっきり



Mサイズ KCT-006GY グレー
税込 ¥1,991
4953103445222
サイズ 230X200mm
素材 ポリエステル80%、ナイロン20%
入り数 1枚



Sサイズ KCT-007GY グレー
税込 ¥1,309
4953103445239
サイズ 150X150mm
素材 ポリエステル80%、ナイロン20%
入り数 1枚

■液晶画面についた指紋や皮脂、本体にたまつたホコリなどといった汚れを一気に拭き取れるドライタイプのクリーニングクロス ■分割型構造の超極細繊維「ヘリマ®X」を使用
■親水性のナイロンと親油性のポリエステルの複合糸により水性から油性まであらゆる汚れをきれいに拭き取り可能 ※「ヘリマ®X」はKBセーレン株式会社の登録商標です

液晶用(ワンツウクロス)

クロスの両面を使い分けて液晶画面を2段階クリーニング。デリケートな液晶画面のホコリや油膜をきれいに拭き取れます。



ノートPC用 KCT-003BU ブルー
税込 ¥506
4953103059764
サイズ 150X150mm
素材 ポリエステル100%



デスクトップ用 KCT-004BU ブルー
税込 ¥759
4953103059788
サイズ 285X230mm
素材 ポリエステル100%

■クロスの両面を使い分けて、2段階でクリーニングします ■色の付いた面はホコリやゴミなどを軽く払うにお使いください ■白色の面は指紋や手あかなどのしつこい油膜の拭き取りにお使いください
■髪の毛の約3/100という細さに分割された超極細繊維の鋭いエッジが汚れをしっかりと取り除きます ■洗濯して繰り返し使用可能です ■液晶画面、ガラス、フィルター等のお掃除にご利用ください

OAマルチクロス

小さなゴミだけでなく、油膜汚れもきれいに拭き取れます。



KCT-001BU ブルー
税込 ¥682
4953103110168



CD-ROM等の
掃除にも
サイズ W190XD190XH0.2mm
素材 東レ(株)超極細繊維トレイ®

- 東レ(株)製の超極細繊維を使用
■繰り返し使用しても優れた拭き取り効果を持続します
■洗濯して何度もご使用可能
■ガラス・液晶画面・フィルター・CD-ROM等の掃除に

スマートフォン・タブレット用クリーニングクロス

iPad用クリーニングクロス | 税込 ¥715

デリケートな液晶画面のクリーニングに最適、繰り返し使えます



AVA-KCT006 ブルー
4953103246331
■液晶画面や保護フィルムの汚れやホコリをきれいに拭きとるクリーニングクロス
■超極細繊維ワイピングクロス「ザヴィーナ・ミニマックス」を採用※
■0.1デシテックスの超極細繊維で編んだ生地を、特殊加工でさらに高密度化した高性能ワイピングクロス
■1平方センチ当たり82,550本もの繊維とその隙間が指紋や手垢などの皮脂汚れもしっかり除去
■水洗いで繰り返し使用可能
※ザヴィーナ・ミニマックスは、KBセーレン株式会社の登録商標です

iPad用ウェットクリーニングティッシュ | 税込 ¥440

ノンアルコールタイプで携帯に便利なポケットサイズ



AVA-WCDP15P
4953103246348
■デリケートなiPadの液晶画面や保護フィルムに安心して使えるノンアルコールタイプのウェットクリーニングティッシュ
■やさしく拭くだけで指紋やホコリなどの汚れをしっかりと除去
■水滴による拭き跡が残りにくくクリアな仕上げが可能
■帯電防止効果により拭き取り後のホコリの再付着を予防
■携帯に便利なポケットサイズ
■主成分: 精製水、界面活性剤、防腐剤
■材質: アクリル系超極細繊維不織布
■140X150mm ※基本1枚あたり ■枚数: 15枚

スマートフォン用クリーニングクロス

スマートフォンやタブレットPCに、洗って繰り返し使えます



P-KCT1515
税込 ¥649
4953103883819
サイズ W150XH150mm
材質: ポリエステル70%、ナイロン30%

タブレットPC用クリーニングクロス | 税込 各 ¥1,144

超極細繊維で皮脂汚れもすっきり、iPad画面のジャストサイズです



P-KCT1523BU ブルー
4953103917255
P-KCT1523GY グレー
4953103917279
P-KCT1523PN ピンク
4953103917262
■タッチパネルや保護フィルムについて皮脂汚れをきれいに拭き取る
■分割構造型の超極細繊維「ヘリマ®X」を使用※
■隙間凹凸にもフィットして汚れやホコリを確実にキャッチ
■親水性ナイロンと親油性ポリエステル複合糸が水性・油性汚れをきれいに拭き取り
※「ヘリマ®X」はKBセーレン株式会社の登録商標です
■W150XH230mm
■材質: ポリエステル80%、ナイロン20%

ダストブローア

ダストブローア ECO ロングチューブタイプ

スキマの奥にもチューブが届く、ロングチューブのダストブローア。



AD-ECOLT オープン価格 4549550174282
寸法(径) 66mm
寸法(全長) 244mm
容量 228g (350ml)
■ロングチューブで、今まで届かなかった場所のホコリ除去も可能になります
■ロングチューブは柔らかく、よく曲がるので色々な角度に対応します
■逆さ使用OK! どの角度で使用しても冷却液が噴出しにくい安心仕様
※可燃性・火気厳禁

ダストブローア ECO 極細チューブタイプ

狭いスキマにも入り込む、極細チューブのダストブローア。



AD-ECONT オープン価格 4549550174381
寸法(径) 66mm
寸法(全長) 223mm
容量 228g (350ml)
■0.1mmの極細チューブで、今まで出来なかった狭いスキマの清掃が可能になります
■チューブはステンレス製で、狭いスキマに差し込むようにして使用できます
■逆さ使用OK! どの角度で使用しても冷却液が噴出しにくい安心仕様
※可燃性・火気厳禁

ダストブローア ECO パワータイプ

広い面を一気に掃除するときには便利なトリガ型ダストブローア。



AD-ECOPW オープン価格 4549550174398
寸法(径) 66mm
寸法(全長) 242mm
容量 228g (350ml)
■自然に手にフィットするトリガタイプで、広い面を一気に清掃することができます
■軽い力で噴射出来るため、広範囲の清掃作業に行うことができます
■逆さ使用OK! どの角度で使用しても冷却液が噴出しにくい安心仕様
※可燃性・火気厳禁

ダストブローアECO | 地球温暖化への影響に配慮したダストブローア。



AD-ECOM 税込 ¥1,265 4953103178795
AD-ECOMW 2本セット 税込 ¥2,277 4953103178793
AD-ECOMT 3本セット 税込 ¥3,289 4953103875388

■フロンガス不使用で地球にやさしい ■逆さまで噴射しても冷却液がこぼれません ※可燃性・火気厳禁

GPN 地球温暖化係数の比較. Includes HFC-152a (124) and HFC-134a (1430). Features: 逆さ使用OK, 冷却液が噴出しにくい, 逆さにして冷気でも噴出しにくい.

不燃性ダストブローア

安心してご使用いただける不燃性ガスを使用しています。



AD-1234M 税込 ¥4,807 4953103258341
寸法(径) 53mm ■突起部除去
容量 200ml
付属品 ノズル (120mm)
■安全に使用できる不燃性ガスを使用
■強力噴射でパソコン、デジタルカメラ、PC周辺機器、OA機器などにたまつたホコリを吹き飛ばします
■新開発のHFO-1234zeと、HFC-134aをブレンドして使用しています
※大量にガスを吸引すると窒息になる恐れがあります
※ガスを吸入や高温物体に触れると有毒ガスを発生し危険です
【共通仕様】 ■原料:HFO-1234ze、HFC-134a

可燃性ガスを噴射する製品です
●ガスの火気を近づけると引火する恐れがあります。
●電源スイッチやモーターによるスパーク、静電気も火種となる恐れがあります。
○特にシュレッダー等の気密性が高い機器には使用しないでください。低いところにガスが滞留し、引火する恐れがあります。

※ほぼすべてのマウスにご使用いただけますが、マウスの仕様や個体差により一部正常に動作しない場合があります。

※表記価格は全て税込価格です。

クリーニングリキッド／クリーニングカード／レンズクリーナー／プリンタ用クリーナー

液晶用クリーニングリキッドクリア オープン価格
 デリケートなディスプレイ画面に最適！アルコールで画面にやさしく、クリアな仕上がりの液晶用クリーニングリキッドです。

CK-DP100
4549550236065

- 入り数：ボトル内容量／100ml
- 主成分：精製水、界面活性剤、アルカリ電解水、防汚剤
- 液性：中性

**クリーニングクロス付
CK-DP100SET**
4549550236072

- 入り数：ボトル内容量／100ml
- クリーニングクロス／1枚
- 主成分：精製水、界面活性剤、アルカリ電解水、防汚剤
- 寸法：クリーニングクロス／150×150mm
- 液性：中性

汚れ落とし強力クリーニングリキッド オープン価格
 がんばる汚れに最適！重曹電解水が汚れを浮かせて落とす、汚れ落とし強力クリーニングリキッドです。

CK-JU100
4549550236089

- 入り数：ボトル内容量／100ml
- 主成分：精製水、エタノール(アルコール)、重曹電解水、リモネン
- 液性：弱アルカリ性

**大容量300mlタイプ
CK-JU300**
4549550236096

- 入り数：ボトル内容量／300ml
- 主成分：精製水、エタノール(アルコール)、重曹電解水、リモネン
- 液性：弱アルカリ性

除菌_ウイルス除去クリーニングリキッド オープン価格
 ウイルス除去・除菌・消臭が同時にできる！
 高性能ウイルス除去剤を配合したクリーニングリキッドです。

CK-VR100
4549550236102

- 入り数：ボトル内容量／100ml
- 主成分：精製水、エタノール(アルコール)、ウイルス除去剤、グリセリン、防汚剤
- 液性：中性

**大容量300mlタイプ
CK-VR300**
4549550236119

- 入り数：ボトル内容量／300ml
- 主成分：精製水、エタノール(アルコール)、ウイルス除去剤、グリセリン、防汚剤
- 液性：中性

クリーニングカード

ICカードリーダー/ライター用クリーニングカード ICカードリーダーライター、決済端末機の読取エラーを予防・解消できるクリーニングカード

CK-CR1
オープン価格 4549550162531 **乾式**

■日常お手入れ用乾式タイプ

サイズ 縦53.98×横85.60mm

セット内容 乾式除電タイプのクリーニングカードX1枚
ICカード端子用クリーニングクロスX1枚

CK-CR2
オープン価格 4549550162548 **湿式**

■読み取りエラーを解消する湿式タイプ

サイズ 縦53.98×横85.60mm

セット内容 湿式強力汚れ落としタイプのクリーニングカードX1枚
クリーニングクロスX1枚
ICカード端子用クリーニングクロスX1枚

CK-CR3
オープン価格 4549550162555 **湿式** + **乾式**

■読み取りエラーを解消する湿式タイプと日常お手入れ用乾式タイプのセット

サイズ 縦53.98×横85.60mm

セット内容 乾式除電タイプのクリーニングカードX1枚
湿式強力汚れ落としタイプのクリーニングカードX1枚
クリーニングクロスX1枚
ICカード端子用クリーニングクロスX1枚

レンズクリーナー

Blu-ray用レンズクリーナー Blu-ray Discプレイヤー・ドライブのピックアップレンズに付着した汚れやホコリを拭き取りクリーニング！
 対応機器：対応OS/Windows OS:Windows10、Windows8.1 Mac OS:v10.13以降 ※BDの再生には別途再生用ソフトウェアのインストールが必要です

CK-BR1N
オープン価格 4549550181082 **乾式**

- 寸法(径)：120mm
- クリーナータイプ：乾式レンズクリーナー
- セット内容：乾式ディスクX1枚、取扱説明書
- 対応機器：Blu-ray Discドライブプレイヤー・レコーダー、車載用Blu-rayプレイヤー、Blu-rayカーナビ、PlayStation®3、PlayStation®4のBlu-ray用ピックアップレンズ

CK-BR2N
オープン価格 4549550181099 **湿式**

- 寸法(径)：120mm
- クリーナータイプ：湿式レンズクリーナー
- セット内容：湿式ディスクX1枚、クリーニング液X1本、取扱説明書
- 対応機器：Blu-ray Discドライブプレイヤー・レコーダー、PlayStation®3、PlayStation®4のBlu-ray用ピックアップレンズ

CK-BR3N
オープン価格 4549550181105 **湿式**

- 寸法(径)：120mm
- クリーナータイプ：湿式レンズクリーナー
- セット内容：湿式ディスクX1枚、クリーニング液X1本、取扱説明書
- 対応機器：Blu-ray Discドライブプレイヤー・レコーダー、PlayStation®3、PlayStation®4のBlu-ray用ピックアップレンズ

CK-BR4N
オープン価格 4549550181112 **湿式** + **乾式**

- 寸法(径)：120mm
- クリーナータイプ：湿式レンズクリーナー、乾式レンズクリーナー
- セット内容：乾式ディスクX1枚、湿式ディスクX1枚、クリーニング液X1本、取扱説明書
- 対応機器：Blu-ray Discドライブプレイヤー・レコーダー、PlayStation®3、PlayStation®4のBlu-ray用ピックアップレンズ

Blu-ray/CD/DVD マルチ対応レンズクリーナー | ピックアップレンズに付着した汚れやホコリを拭き取りクリーニング！
 対応機器：対応OS/Windows OS:Windows10、Windows8.1 Mac OS:v10.13以降 ※BDの再生には別途再生用ソフトウェアのインストールが必要です

CK-BRP1
オープン価格 4549550181129 **乾式**

- 寸法(径)：120mm
- クリーナータイプ：乾式レンズクリーナー
- 対応機器：CDドライブ、音楽CDプレイヤー、車載用CDプレイヤー・CDカーナビ、DVDドライブプレイヤー・レコーダー、車載用DVDプレイヤー、DVDカーナビ、Blu-ray Discドライブプレイヤー・レコーダー、車載用Blu-rayプレイヤー、Blu-rayカーナビ、ゲーム機
- セット内容：乾式ディスクX2枚、取扱説明書

CK-BRP2
オープン価格 4549550181136 **湿式**

- 寸法(径)：120mm
- クリーナータイプ：湿式レンズクリーナー
- 対応機器：CDドライブ、音楽CDプレイヤー、DVDドライブプレイヤー・レコーダー/Blu-ray Discドライブプレイヤー・レコーダー、ゲーム機
- セット内容：湿式ディスクX2枚、クリーニング液X1本、取扱説明書

CK-BRP3
オープン価格 4549550181143 **湿式**

- 寸法(径)：120mm
- クリーナータイプ：湿式レンズクリーナー
- 対応機器：CDドライブ、音楽CDプレイヤー、DVDドライブプレイヤー・レコーダー/Blu-ray Discドライブプレイヤー・レコーダー、ゲーム機
- セット内容：湿式ディスクX2枚、クリーニング液X1本、取扱説明書

CD/DVD用レンズクリーナー | CD/DVDプレイヤー・ドライブのピックアップレンズに付着した汚れやホコリを拭き取りクリーニング！
 対応機器：対応OS/Windows OS:Windows10、Windows8.1 Mac OS:v10.13以降 ※BDの再生には別途再生用ソフトウェアのインストールが必要です

CK-CDDVD1
オープン価格 4549550181150 **乾式**

- 寸法(径)：120mm
- クリーナータイプ：乾式レンズクリーナー
- 対応機器：CDドライブプレイヤー、車載用CDプレイヤー・カーナビ
- セット内容：乾式ディスクX2枚、取扱説明書

CK-CDDVD2
オープン価格 4549550181167 **湿式**

- 寸法(径)：120mm
- クリーナータイプ：湿式レンズクリーナー
- 対応機器：CDドライブ、音楽CDプレイヤー、DVDドライブプレイヤー・レコーダー/Blu-ray Discドライブプレイヤー・レコーダー、ゲーム機
- セット内容：湿式ディスクX1枚、クリーニング液X1本、取扱説明書

CK-CDDVD3
オープン価格 4549550181174 **湿式**

- 寸法(径)：120mm
- クリーナータイプ：湿式レンズクリーナー
- 対応機器：CDドライブ、音楽CDプレイヤー、DVDドライブプレイヤー・レコーダー/Blu-ray Discドライブプレイヤー・レコーダー、ゲーム機
- セット内容：湿式ディスクX1枚、クリーニング液X1本、取扱説明書

プリンタ用クリーナー

OAクリーニングシート(両面シリコンタイプ)
 各種プリンタ、コピー機、FAXなどにシートを通すだけ。簡単な作業で快適な印刷環境がよみがえります。

CK-PR1W
税込 ¥814 495310309384

■シート内容：1枚
 ■サイズ：A4サイズ

■インクジェットプリンタ、レーザープリンタ、FAX、コピー機の紙送りローラーの汚れを一掃
 ■シートに付着した汚れを取り除けば再度使用可能
 ■両面タイプなので上下のローラーを一度にクリーニングできます
 ■両面のシリコンコーティングで耐熱性がアップ。機器の温度が高くなるレーザープリンタやコピー機などにも使用可能

プリンタクリーニングシート
 プリンタのトラブルを即解決、新しい特殊粘着方式を採用した片面コートタイプのプリンタクリーニングシート

**A3サイズ
W297×H420mm
CK-PRA33**
3枚入
税込 ¥2,310
4953103292260

■材質 特殊粘着コート紙
 ■その他 厚み:0.14mm、坪量:133g/㎡

**A4サイズ
W210×H297mm
CK-PRA410**
10枚入
税込 ¥2,431
4953103292277

**A4サイズ
W210×H297mm
CK-PRA43**
3枚入
税込 ¥1,133
4953103292284

※ほぼすべてのマウスにご使用いただけますが、マウスの仕様や個体差により一部正常に動作しない場合があります。

最新の対応情報はwebページをご参照ください。

アクセサリ

- 工事ソリューション
- ネットワークカメラ
- 無線LAN/有線LAN/スイッチングハブ
- LANケーブル
- NAS
- ハードディスク/DVD/CDプレーヤー
- カスタムPC
- ZEROSHOCKタブレット
- デジタルサインage/TV会議システム
- USBメモリ
- SDメモリーカード
- メモリ
- リーダライタ
- 外付けSSD/メモリモジュール
- マウス
- キーボード/テンキーボード
- WEBカメラ
- ヘッドセット
- スタンドマイク
- ドッキングステーション/USBハブ
- スキャナ
- USB/Type-C/USB延長ケーブル
- スマートフォン用ケーブル/変換アダプタ
- テレビ用アクセサリ
- IEEE1394/プリンタケーブル/SATAケーブル
- HDMIケーブル/変換アダプタ
- 切替器/分配器
- 電源タップ/ケーブルその他
- アクセサリ
- セキュリティ/耐震用品
- OAフィルター
- キーボードカバー/ノートPCケーブル/スタンド/冷却用品
- クリーナー
- マウスパッド
- キャリングバッグ/インナーバッグ
- カメラアクセ/電子辞書用品
- メディアケース
- ラベル/用紙
- ラック/保管庫/デジタル
- サインage/スタンド
- スマートフォンケース/フィルム/モバイルバッテリー
- 車載アクセサリ
- スマートフォン用アクセサリ
- タブレット用アクセサリ
- スピーカー
- オーディオプレイヤー用アクセサリ
- テレビ用アクセサリ
- AVケーブル
- アルコールチェック/体組成計

詳しくはWEBをチェック



アクセサリ

工事リユース

ネットワークカメラ

無線LAN/有線LAN
スイッチングハブ

LANケーブル

NAS

ハードディスク/
DVD/CDプレーヤー

カスタムPC

ZEROSHOCK
タブレット

デジタルサイン/TV
会議システム

USBメモリ

SDメモリーカード

メモリ

リーダライタ

外付けSSD/
メモリモジュール

マウス

キーボード/
テンキーボード

WEBカメラ

ヘッドセット

スタンドマイク

ドッキングステーション/
USBハブ

スキャナ

USB/Type-C/
USB延長ケーブル

スマートフォン用
ケーブル/
変換アダプタ

テレビ用アクセサリ

IEEE1394/
プリンターケーブル/
SATAケーブル

HDMIケーブル/
変換アダプタ

切替器/
分配器

電源タップ/
ケーブルその他
アクセサリ

セキュリティ/
耐震用品

OAフィルター

キーボードカバー/
ノートPCケース/
スタンド/冷却用品

クリーナー

マウスパッド

キャリングバッグ/
インナーバッグ

カメラアクセ/
電子辞書用品

メディアケース

ラベル/用紙

ラック/保管庫/
デジタル
サインスタンド

スマートフォン用
フィルム/
モバイルバッテリー

車載アクセサリ

スマートフォン用
アクセサリ

タブレット用
アクセサリ

スピーカー

オーディオプレーヤー用
アクセサリ/
テレビ用アクセサリ

AVケーブル

アルコールチェコ/
体組成計

詳しくは
WEBをチェック

QRコード

MOUSEPAD CATEGORY

ニーズ、スタイルでお選びいただける豊富なマウスパッド全ラインナップ

高性能「EXGEL」採用タイプ

| | | | | |
|--|--|--|--|---|
| <p>疲労軽減マウスパッド</p> <p>P219 MP-115・116 series 税込 ¥5,060・¥5,951</p> | <p>疲労軽減バームレスト</p> <p>P219 MOH-FTP series 税込 ¥8,976</p> | <p>疲労軽減リストレスト</p> <p>P219 MOH-FTR series 税込 ¥4,246</p> | <p>リストレスト付きマウスパッド</p> <p>P219 MP-DG01 series 税込 ¥7,843</p> | <p>リストレスト</p> <p>P219 MOH-DG01 series 税込 ¥5,819</p> |
|--|--|--|--|---|

トラックボールマウス用

| | | |
|---|---|--|
| <p>傾斜調整フリップパッド</p> <p>P220 MP-TBM01BK 税込 ¥6,204</p> | <p>傾斜調整ディスクパッド</p> <p>P220 MP-TBM02BK 税込 ¥5,313</p> | <p>傾斜調整カスタムスタンド</p> <p>P220 MP-TBM03BK 税込 ¥3,883</p> |
|---|---|--|

クッションタイプ

| | | |
|---|---|---|
| <p>やわらかマウスパッド</p> <p>P220 MP-FCBK 税込 ¥2,222</p> | <p>やわらかバームレスト</p> <p>P220 MOH-FCPBK 税込 ¥2,431</p> | <p>やわらかリストレスト</p> <p>P220 MOH-FCRBK 税込 ¥1,309</p> |
|---|---|---|

アニマルタイプ

| | | | | |
|---|--|---|---|--|
| <p>animal mousepad</p> <p>P221 MP-AN04 series 税込 ¥1,815</p> | <p>MOCHIMAL</p> <p>P221 MP-AN01 series 税込 ¥3,344</p> | <p>MOCHIMAL</p> <p>P221 MOH-AN01DOG 税込 ¥4,466</p> | <p>MOCHIMAL</p> <p>P221 MOH-AN03CAT 税込 ¥3,245</p> | <p>MOCHIMAL</p> <p>P221 MP-AN05 series 税込 ¥3,443</p> |
|---|--|---|---|--|

低反発ポリウレタン採用タイプ

| | | | | |
|--|--|---|--|---|
| <p>エルボーレスト「ELVE」</p> <p>P220 MOH-EL01 series 税込 ¥4,048</p> | <p>ソフトな操作面</p> <p>P220 MP-095 series 税込 ¥1,518</p> | <p>硬質プレート採用</p> <p>P220 MP-096 series 税込 ¥1,903</p> | <p>リストレスト分離モデル</p> <p>P220 MP-114 series 税込 ¥1,771</p> | <p>COMFY バームレスト</p> <p>P220 MOH-CF01 series 税込 ¥3,025</p> |
| <p>エルボーレスト「ELVE」</p> <p>P220 MOH-EL02 series 税込 ¥5,093</p> | <p>バームレスト</p> <p>P221 MOH-012BK 税込 ¥1,771</p> | <p>リストレスト</p> <p>P221 MOH-013 series 税込 ¥891</p> | <p>リストレスト付マウスパッド</p> <p>P221 MP-GEL series 税込 ¥1,760</p> | <p>抗菌タイプ</p> <p>抗菌マウスパッド</p> <p>P220 MP-ABBG series 税込 ¥1,760</p> |

光学式タイプ

| | |
|--|--|
| <p>スタンダード</p> <p>P223 MP-089BK 税込 ¥891</p> | <p>アニマル柄</p> <p>P223 MP-111 series 税込 ¥1,397</p> |
|--|--|

デザインタイプ

| | |
|--|--|
| <p>スタンダード</p> <p>P223 MP-089BK 税込 ¥891</p> | <p>アニマル柄</p> <p>P223 MP-111 series 税込 ¥1,397</p> |
|--|--|

シリコン素材採用タイプ

| | |
|--|--|
| <p>シリコンマウスパッド</p> <p>P222 MP-SR01 series 税込 ¥3,344</p> | <p>メモが書ける</p> <p>P222 MP-SR02CR オープン価格</p> |
|--|--|

スタンダードタイプ

| | | | | | | |
|--|---|---|--|---|---|--|
| <p>CORDURA®生地</p> <p>P221 MP-CD01BK オープン価格</p> | <p>ソフトレザー</p> <p>P222 MP-SL01 series 税込 ¥1,760</p> | <p>ソフトレザー</p> <p>P222 MP-SL02 series 税込 ¥2,222</p> | <p>写真をはさめる</p> <p>P222 MP-117 series 税込 ¥1,012</p> | <p>リーズナブル</p> <p>P222 MP-113 series 税込 ¥693</p> | <p>メタリックカラーモデル</p> <p>P222 MP-112 series 税込 ¥891</p> | <p>メタリックカラーモデル</p> <p>P222 MP-MBG series 税込 ¥2,222</p> |
| <p>レーザーマウスに最適</p> <p>P223 MP-108BK 税込 ¥1,265</p> | <p>3ステップアプローチ</p> <p>P223 MP-ABG series 税込 ¥2,662</p> | <p>ゆっくりとした操作感</p> <p>P223 MP-087 series 税込 ¥638</p> | <p>マウスボールの 汚れを落とす</p> <p>P223 MP-041NB 税込 ¥781</p> | <p>環境配慮モデル</p> <p>P223 MP-065ECO series 税込 ¥1,144</p> | <p>ふかふかがマウスパッド</p> <p>P221 MP-FBFW10 series 税込 ¥2,453</p> | <p>薄型ファブリック</p> <p>P222 MP-FBST2 series 税込 ¥1,749</p> |

抗ウイルスタイプ

| | |
|--|--|
| <p>Lサイズ</p> <p>P223 MP-VRLBK 税込 ¥3,113</p> | <p>Sサイズ</p> <p>P223 MP-VRSBK 税込 ¥2,662</p> |
|--|--|

テクスチャタイプ

| | |
|--|--|
| <p>フェイクスウェード</p> <p>P222 MP-TS series オープン価格</p> | <p>デュボン™タイプベック®</p> <p>P222 MP-TTBR オープン価格</p> |
|--|--|

コルクマウスパッド

| |
|---|
| <p>コルク本来のやさしい手触り</p> <p>P222 MP-SPCR4BR 税込 ¥2,640</p> |
|---|

入力支援/ショートカットキー閲覧載タイプ

| | |
|--|---|
| <p>ローマ字変換用</p> <p>P224 MP-ROML 税込 ¥1,309</p> | <p>Office Excel用</p> <p>P224 MP-SCE 税込 ¥1,309</p> |
|--|---|

シンプルマウスパッド

| | |
|---|---|
| <p>ワイドサイズ</p> <p>P221 MP-BF01BK 税込 ¥1,991</p> | <p>標準サイズ</p> <p>P221 MP-BF02 series 税込 ¥1,309</p> |
|---|---|

デスクマット

| | | |
|---|--|--|
| <p>でか過ぎる</p> <p>P223 MP-DM01 series 税込 ¥3,344</p> | <p>大きく広げて使えるマウスパッド</p> <p>P223 MP-DM02BK 税込 ¥6,105</p> | <p>でか過ぎるレザー</p> <p>P223 MP-DM03 series 税込 ¥4,048</p> |
|---|--|--|

ローマ字変換用

| | |
|---|---|
| <p>ローマ字変換用</p> <p>P223 MP-ROMBG 税込 ¥1,760</p> | <p>Office Excel用</p> <p>P224 MP-SCBGE 税込 ¥2,222</p> |
|---|---|

ゲーミング

| | | | | | | |
|---|--|---|--|--|---|--|
| <p>超ワイドサイズ：中目クロス</p> <p>P224 MP-G01BK 税込 ¥4,917</p> | <p>ワイドサイズ：中目クロス</p> <p>P224 MP-G02BK 税込 ¥2,893</p> | <p>超ワイドサイズ：光る/中目クロス</p> <p>P224 MP-GL01BK 税込 ¥8,745</p> | <p>ワイドサイズ：光る/中目クロス</p> <p>P224 MP-GL02BK 税込 ¥6,721</p> | <p>超ワイドサイズ：中目クロス滑らか</p> <p>P224 MP-G07BK 税込 ¥5,500</p> | <p>ワイドサイズ：中目クロス滑らか</p> <p>P224 MP-G08BK 税込 ¥3,443</p> | <p>スタンダード</p> <p>P224 MP-DUXSBK・MBK 税込 ¥1,837・¥2,420</p> |
|---|--|---|--|--|---|--|

| | | | | | | |
|---|---|--|--|--|--|---|
| <p>超ワイドサイズ：細目クロス</p> <p>P224 MP-G03BK 税込 ¥4,917</p> | <p>超ワイドサイズ：粗目クロス</p> <p>P224 MP-G05BK 税込 ¥4,917</p> | <p>ワイドサイズ：細目クロス</p> <p>P224 MP-G04BK 税込 ¥2,893</p> | <p>ワイドサイズ：粗目クロス</p> <p>P224 MP-G06BK 税込 ¥2,893</p> | <p>ハードタイプ：スタンダード</p> <p>P224 MP-GH01BK 税込 ¥6,116</p> | <p>ハードタイプ：ミニ</p> <p>P224 MP-GH02BK 税込 ¥5,698</p> | <p>リストレスト</p> <p>P224 MOH-DUXBK 税込 ¥5,599</p> |
|---|---|--|--|--|--|---|

※ほぼすべてのマウスにご使用いただけますが、マウスの仕様や個体差により一部正常に動作しない場合があります。

※表記価格は全て税込価格です。

EXGEL® 赤ちゃんの「ほっぺ」のような「ぷにぷにに感」が手首を優しくサポート！ 高性能素材「EXGEL®」を使ったハンドレストとハンドレスト一体型のマウスパッド。

- 赤ちゃんの「ほっぺ」のように「ぷにぷに」した柔らかさがあり、手首を乗せると心地よい感覚が伝わるハンドレスト
- 内部素材には、医療や福祉、レースカー用品などの分野で実績を持つ国産の高性能素材「EXGEL®（エクスジェル）」を使用
- 表面素材には肌触りがよく、汚れにくい上質な合成皮革を採用
- 表面は汚れても水や洗剤、アルコールなどで拭き取り可能で、いつまでもキレイなまま使用可能
- 裏面はデスクなどにピタッと吸着し、滑りにくく快適な作業が可能

●超柔軟性素材EXGEL®
医療分野でも使用されている流動性を持つ柔軟性素材エクスジェル®

注目素材「EXGEL®（エクスジェル）」とは？

エクスジェル®は優れた「体圧「流動」分散」性能で手首にかかる負担を軽減します。低反発ウレタンほど手首が沈み込まず、手首の重みをハンドレスト全体に広く分散。手の動きに合わせてあらゆる方向に緩やかに寄り添う流動性が微妙な動きを妨げません。キーボード入力やマウスの操作時に使用した場合、動きに対する自由度が高く、長時間の作業による手首の負担を軽減し、快適な操作を実現できます。

例えばクッションで使用した場合、体重を分散させて身体を幅広く包み込みます。

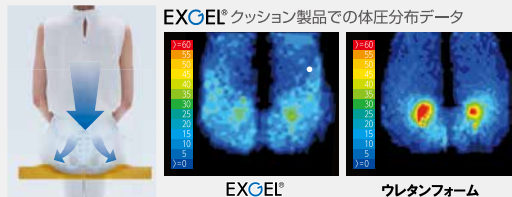

疲れを緩和する4つの処方

- 1 角度** 操作面に1.5°の傾斜を施すことによって、骨格に対して無理のない姿勢で操作できます。
- 2 高さ** 普段ハンドレスト付きマウスパッドをお使いの方に、高めの17mm(MP-116)。ハンドレストの高さが気になる方に、低めの9mm(MP-115)。
- 3 形状** 手に優しくフィットする形状で、体圧分散性能を最大限に発揮。
- 4 素材** 医療分野でも使用されている、超柔軟性合成ゴム・エクスジェル®を採用。

疲労軽減マウスパッド「FITTIO」



平面マウスパッドをお使いの方に



MP-115BK ブラック
税込 ¥5,060 4953103237254



MP-115WH ホワイト
税込 ¥5,060 4953103237261

高さのあるハンドレストがお好みの方に

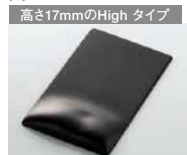

MP-116BK ブラック
税込 ¥5,951 4953103237278

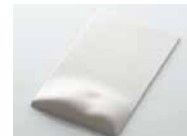

MP-116WH ホワイト
税込 ¥5,951 4953103237285

- 手首から肩までの骨格が自然な角度を保つよう操作面に1.5°の傾斜をもたせた設計
- 手に優しくフィットするハンドレスト形状で体圧分散性能を最大限に発揮
- 内部素材には医療用、カーレース用品で使用実績のある国産高性能素材「EXGEL®（エクスジェル）」を採用
- 表面には医療現場でも使用されている上質な合成皮革素材を採用
- 汚れても水や洗剤、アルコールで拭き取りが可能

| | MP-115 series | MP-116 series |
|--------------|---------------------------------------|---------------|
| マウス操作面(最大外寸) | W135xD150mm | |
| マウス操作面(最厚部) | 7.0mm | |
| リストレスト(最厚部) | 18mm | 26mm |
| 材質 | 表面/ポリウレタン合成皮革、裏面/ポリウレタン、ハンドレスト内部/合成ゴム | |

疲労軽減パームレスト・リストレスト「FITTIO(フィッティオ)」

働きすぎの手、指、肩に、横浜市総合リハビリテーションセンターとの共同開発から生まれた疲労軽減レストシリーズ。



キーボード操作による疲れを緩和する
パームレスト ■W300XD60XH16mm ■本体重量:196g



MOH-FTPBK ブラック
税込 ¥8,976 4953103486249



MOH-FTPWH ホワイト
税込 ¥8,976 4953103486256

マウスやテンキーなどの操作による疲れを緩和する
リストレスト ■W80XD60XH18mm ■本体重量:56g



MOH-FTRBK ブラック
税込 ¥4,246 4953103486263



MOH-FTRWH ホワイト
税込 ¥4,246 4953103486270

- スペースキーを親指で押す際に邪魔にならない本体中央部分を低くした設計
- 打つ際に自然とできる「の」の字の形状を施した今までにない「手首に優しくフィットするカタチ」を採用
- [共通特長]
- 高さ、形状、素材の細部にまでこだわった高い品質を誇る日本製
- 筋電位計測や体圧分散の試験評価によって導き出された操作性の良い高さを実現
- 手に優しくフィットする形状にデザインすることで体圧分散性能を最大限に発揮
- 内部素材には医療・福祉・レースカー用品などの分野で実績を持つ国産の超柔軟性素材「EXGEL®（エクスジェル）」を使用
- 「EXGEL®（エクスジェル）」の優れた体圧分散性能で手首にかかる負担を軽減
- 表面素材には医療現場などでも使われている上質な合成皮革を使用
- 水や洗剤、アルコールなどで汚れを拭き取れ清潔に保つことが可能
- 「FITTO(フィッティオ)」は、横浜市総合リハビリテーションセンターとの共同開発により生まれました

[共通仕様]

| | |
|----|------------|
| 表面 | ポリウレタン合成皮革 |
| 裏面 | ポリウレタン |
| 内部 | 合成ゴム |

リストレスト付きマウスパッド「dimp gel」



MP-DG01BU ブルー
4549550102209



MP-DG01PN ピンク
4549550102216



MP-DG01WH ホワイト
4549550102223

- 手首にかかる負担を軽減するリストレストが付いたマウスパッド「dimp gel」
- リストレスト部には、クセになるやわらかな触感の高性能EXGEL®を採用
- EXGEL®は、縦方向の圧力だけでなく、横方向のスレの力も流動的に分散する超柔軟性素材で、優れた「体圧流動分散」性能で手首や腕をサポートします

| | |
|----------|-----------------|
| サイズ | W210xD223×H22mm |
| 重量 | 226g |
| 表面 | ポリウレタン合成皮革 |
| 裏面 | ポリウレタン |
| ハンドレスト内部 | 合成ゴム |

リストレスト「dimp gel」



MOH-DG01BU ブルー
4549550102445



MOH-DG01PN ピンク
4549550102452



MOH-DG01WH ホワイト
4549550102469

- 手首にかかる負担を軽減するリストレスト「dimp gel」
- クセになるやわらかな触感のEXGEL®を採用
- EXGEL®は、縦方向の圧力だけでなく、横方向のスレの力も流動的に分散する超柔軟性素材で、優れた「体圧流動分散」性能により手首や腕をサポートします

| | |
|----------|----------------|
| サイズ | W110xD73×H22mm |
| 重量 | 90g |
| 表面 | ポリウレタン合成皮革 |
| 裏面 | ポリウレタン |
| ハンドレスト内部 | 合成ゴム |

※ほぼすべてのマウスにご使用いただけますが、マウスの仕様や個体差により一部正常に動作しない場合があります。

最新の対応情報はwebページをご参照ください。

- 工事ソリューション
- ネットワークカメラ
- 無線LAN/有線LAN/スイッチングハブ
- LANケーブル
- NAS
- ハードディスク/DVD/CDプレーヤー
- カスタムPC
- ZEROSHOCK タブレット
- デジタルサイン/TV会議システム
- USBメモリ
- SDメモリーカード
- メモリ
- リーダライタ
- 外付けSSD/メモリモジュール
- マウス
- キーボード/テンキーボード
- WEBカメラ
- ヘッドセット
- スタンドマイク
- ドッキングステーション/USBハブ
- スキャナ
- USB/Type-C/USB延長ケーブル/スマートフォン用ケーブル/変換アダプタ
- テレビ用アクセサリ
- IEEE1394/プリンターケーブル/SATAケーブル
- HDMIケーブル/変換アダプタ
- 切替器/分配器
- 電源タップ/ケーブルその他
- アクセサリ
- セキュリティ/耐震用品
- OAフィルター
- キーボードカバー/ノートPCケーブル/スタンド/冷却用品
- クリーナー
- マウスパッド
- キャリングバッグ/インナーバッグ
- カメラアクセサリー/電子辞書用品
- メディアケース
- ラベル/用紙
- ラック/保管庫/デジタル
- サインスタンド
- スマートフォンケース
- フィルム/モバイルバッテリー
- 車載アクセサリ
- スマートフォン用アクセサリ
- タブレット用アクセサリ
- スピーカー
- オーディオプレイヤー用アクセサリ
- テレビ用アクセサリ
- AVケーブル
- アルコールジェルク/体組成計

詳しくはWEBをチェック



アクセサリ

- 工事ソリューション
- ネットワークカメラ
- 無線LAN有線LANスイッチングハブ
- LANケーブル
- NAS
- ハードディスク/DVD/CDプレーヤー
- カスタムPC
- ZEROSHOCKタブレット
- デジタルサイネージ/TV会議システム
- USBメモリ
- SDメモリーカード
- メモリ
- リーダライタ
- 外付けSSD/メモリモジュール
- マウス
- キーボード/テンキーボード
- WEBカメラ
- ヘッドセット
- スタンドマイク
- ドッキングステーション/USBハブ
- スキャナ
- USB/Type-C/USB延長ケーブル/スマートフォン用ケーブル/交換アダプタ
- テレビ用アクセサリ
- IEEE1394/プリンターケーブル/SATAケーブル/HDMIケーブル/交換アダプタ
- 切替器/分配器
- 電源タップ/ケーブルその他アクセサリ
- セキュリティ/耐震用品
- OAフィルター
- キーボードカバー/ノートPCケーブル/スタンド/冷却用品
- クリーナー
- マウスパッド
- キャリングバッグ/インナーバッグ
- カメラアクセサリ/電子辞書用品
- メディアケース
- ラベル/用紙
- ラック/保護庫/デジタルサイネージスタンド/スマートフォンケース/フィルム/モバイルバッテリー
- 車載アクセサリ
- スマートフォン用アクセサリ
- タブレット用アクセサリ
- スピーカー
- オーディオプレーヤー用アクセサリ
- テレビ用アクセサリ
- AVケーブル
- アルコールジェル/体組成計

マウスパッド

トラックボールマウス用傾斜調整



MP-TBM01BK ブラック
税込 ¥6,204
4549550257169



MP-TBM02BK ブラック
税込 ¥5,313
4549550257176



MP-TBM03BK ブラック
税込 ¥3,883
4549550257183

| | | |
|---|--|---|
| 外形寸法 約W150mm×D6mm×H210mm(折りたたみ時) 重量 約200g 材質 ポリウレタン、磁石 対応モデル 親指操作タイプ トラックボールマウス ■ フリップの傾斜を調節することで手や手首への負担を軽減する ■ 9段階の角度調節 ■両面滑り止め加工 ■スリムデザイン | 外形寸法 約W120×D48×H126mm 重量 約130g 材質 ポリカーボネート、シリコン 対応モデル 親指操作タイプ トラックボールマウス ■ 傾斜を調節することで手や手首への負担を軽減する、トラックボールマウス用傾斜調整ディスクパッド ■ 傾き方向が前後左右に調整できる ■両面滑り止め加工 ■作業中の負担軽減 | 外形寸法 Lサイズ:約W15×D15×H22mm、Mサイズ:約W15×D15×H15mm、Sサイズ:約W15×D15×H10mm 重量 L・M・S 合計の重量:約7g 材質 ポリカーボネート、シリコン 対応モデル 親指操作タイプ トラックボールマウス ■ 傾斜を調節することで手や手首への負担を軽減する、トラックボールマウス用の傾斜調整カスタムスタンド ■ 自由に角度調整 ■滑り止め加工 ■貼るだけ簡単取り付け |
|---|--|---|

COMFY パームレスト 税込 各 ¥3,025

低反発ポリウレタンを採用したパームレスト。手首の負担を吸収して分散。長時間のパソコン作業をサポートします。ディンプル加工でサラッと快適幅450mmのテンキー付きフルキーボード対応で操作をより快適に。



MOH-CF01BK ブラック
4549550217262

| | |
|-----|-----------------------------------|
| サイズ | W450×D68×H26mm |
| 材質 | 表面生地、リストレスト部:ポリウレタン ベース:エラストマー |

- 反発弾性が非常に小さく、優れた衝撃吸収性能を持っています。圧力に対して復元速度が遅いため、優れた荷重分散性能を有しており、手首の形状にフィットし長時間のパソコン作業をサポート
- ディンプル加工により心地よい感触と通気性を向上より快適な使用感を実現
- テンキー付きのフルキーボードサイズをカバーできる長さ
- 裏面がデスクにピッタリと吸着してズレや移動を防ぐ



MOH-CF01GY グレー
4549550217279

| | |
|-----|-----------------------------------|
| サイズ | W450×D68×H26mm |
| 材質 | 表面生地、リストレスト部:ポリウレタン ベース:エラストマー |

- 反発弾性が非常に小さく、優れた衝撃吸収性能を持っています。圧力に対して復元速度が遅いため、優れた荷重分散性能を有しており、手首の形状にフィットし長時間のパソコン作業をサポート
- ディンプル加工により心地よい感触と通気性を向上より快適な使用感を実現
- テンキー付きのフルキーボードサイズをカバーできる長さ
- 裏面がデスクにピッタリと吸着してズレや移動を防ぐ

抗菌マウスパッド 税込 各 ¥1,760

いつも清潔に使える SIAA 抗菌認証取得のコーティングを採用! 長期にわたって菌の増殖を抑制できるマウスパッド。



MP-ABGBBK ブラック
4549550192712



MP-ABGBBU ブルー
4549550192729



MP-ABGGWH ホワイト
4549550192736

| | |
|---|---|
| 抗菌加工 ○ 材質 基材:PET 表面:UV樹脂 裏面: オレフィン系シート 外形寸法 W180×D230×H0.5mm 重量 30g リストレスト有無 × | <ul style="list-style-type: none"> ■3次元的不規則模様を作り出す特殊凹凸加工により、マウスの動作を的確にキャッチする「3Dプロテクト構造」を採用 ■表面がさらさら滑り、心地よく、快適なマウス操作感を実現 ■裏面にノンスリップ素材を使用しています。マウスパッドのズレを防ぎ、快適なマウス操作を実現 ■BlueLEDマウス、レーザーマウス、光学式マウスなどすべての読み込み形式のマウスに対応 ■清潔感を意識したカラーバリエーションをラインアップ |
|---|---|

エルボーレスト“ELVE” 税込 各 ¥4,048

集中姿勢を快適に! 優れた「体圧分散」クッションで肘をサポートするエルボーレスト“ELVE”



MOH-EL01BK チャコールブラック
4549550173414

| | |
|-----|-----------------------------|
| サイズ | W140×D171×H18mm |
| 材質 | 表面/ポリアミド 芯材/PU、裏面/エラストマー |

- PC操作時、前傾型集中姿勢で集中する時間を少しでも快適になるよう、優れた「体圧分散」クッションで肘をサポート
- PC作業時の肘・腕の動きをカバーする扇形タイプ
- 硬すぎずへたりにくいクッション素材を採用し、肘にかかる体重を分散させ負担を和らげる
- 裏面にはグリップ力に優れた素材を使用し、デスク上で滑ることなく快適に作業ができる
- 左右両側で使用できる2個セット
- ※前傾型集中姿勢とは、パソコン操作などの作業時に前掛かりに身体が傾く姿勢を指します



MOH-EL01NV ライトネイビー
4549550173438

| | |
|-----|-----------------------------|
| サイズ | W140×D171×H18mm |
| 材質 | 表面/ポリアミド 芯材/PU、裏面/エラストマー |

- PC操作時、前傾型集中姿勢で集中する時間を少しでも快適になるよう、優れた「体圧分散」クッションで肘をサポート
- PC作業時の肘・腕の動きをカバーする扇形タイプ
- 硬すぎずへたりにくいクッション素材を採用し、肘にかかる体重を分散させ負担を和らげる
- 裏面にはグリップ力に優れた素材を使用し、デスク上で滑ることなく快適に作業ができる
- 左右両側で使用できる2個セット
- ※前傾型集中姿勢とは、パソコン操作などの作業時に前掛かりに身体が傾く姿勢を指します

エルボーレスト“ELVE” 税込 各 ¥5,093

集中姿勢を快適に! 優れた「体圧分散」クッションで肘をサポートするエルボーレスト“ELVE”



MOH-EL02BK チャコールブラック
4549550173445

| | |
|-----|-----------------------------|
| サイズ | W229×D118×H18mm |
| 材質 | 基材/ポリアミド 芯材/PU、裏面/エラストマー |

- PC操作時、前傾型集中姿勢で集中する時間を少しでも快適になるよう、優れた「体圧分散」クッションで肘をサポート
- あらゆる肘・腕の動きを広い範囲にカバーする長方形タイプ
- 硬すぎずへたりにくいクッション素材を採用し、肘にかかる体重を分散させ負担を和らげる
- 裏面にはグリップ力に優れた素材を使用し、デスク上で滑ることなく快適に作業ができる
- 左右両側で使用できる2個セット
- ※前傾型集中姿勢とは、パソコン操作などの作業時に前掛かりに身体が傾く姿勢を指します



MOH-EL02NV ライトネイビー
4549550173469

| | |
|-----|-----------------------------|
| サイズ | W229×D118×H18mm |
| 材質 | 基材/ポリアミド 芯材/PU、裏面/エラストマー |

- PC操作時、前傾型集中姿勢で集中する時間を少しでも快適になるよう、優れた「体圧分散」クッションで肘をサポート
- あらゆる肘・腕の動きを広い範囲にカバーする長方形タイプ
- 硬すぎずへたりにくいクッション素材を採用し、肘にかかる体重を分散させ負担を和らげる
- 裏面にはグリップ力に優れた素材を使用し、デスク上で滑ることなく快適に作業ができる
- 左右両側で使用できる2個セット
- ※前傾型集中姿勢とは、パソコン操作などの作業時に前掛かりに身体が傾く姿勢を指します

やわらかマウスパッド(リストレスト付きマウスパッド) 税込 ¥2,222

ふんわりやわらかな発泡素材が手首の動きに合わせてフィット、操作面のクッション素材が音をやわらげマウス操作もなめらか



MP-FCBK ブラック
4953103347120

| | |
|-----|----------------------------|
| サイズ | W135×D220×H20mm |
| 材質 | 基材/ウレタン 表面/ポリエステル、裏面/PU |

- リストレストの部分に柔らかなウレタンクッション材を採用
- 手首の動きに合わせてリストレストがふんわりフィットしマウス操作が快適
- 操作面にも薄くクッション素材を入れることでマウス操作音をやわらげ、静かになめらかなマウス操作が可能
- 裏面には汚れに強いPU生地を使用
- ※ご使用になるマウスの仕方や個体差により一部正常に動作しない場合があります

やわらかパームレスト 税込 ¥2,431

ふんわりやわらかな発泡素材が両手首にフィットしてキーボード操作も快適、裏面には汚れに強い生地を使用



MOH-FCPBK ブラック
4953103347083

| | |
|-----|----------------------------|
| サイズ | W350×D55×H20mm |
| 材質 | 基材/ウレタン 表面/ポリエステル、裏面/PU |

- パームレストの部分に柔らかなウレタンクッション材を採用
- 手首の動きに合わせてパームレストがふんわりフィットしマウス操作が快適
- 裏面には汚れに強いPU生地を使用

やわらかリストレスト 税込 ¥1,309

ふんわりやわらかな発泡素材が手首の動きに合わせてフィット、裏面には汚れに強い生地を使用



MOH-FCRBK ブラック
4953103347106

| | |
|-----|----------------------------|
| サイズ | W110×D55×H20mm |
| 材質 | 基材/ウレタン 表面/ポリエステル、裏面/PU |

- リストレストの部分に柔らかなウレタンクッション材を採用
- 手首の動きに合わせてリストレストがふんわりフィットしマウス操作が快適
- 裏面には汚れに強いPU生地を使用

COMFY<カンフィー>マウスパッド 税込 各 ¥1,518

伸縮性ポリウレタン生地でソフトな操作面。



MP-095BK ブラック
4953103168619



MP-095GY グレー
4953103168626



MP-095BK グレー
4953103168626

| | |
|--|--|
| サイズ W135×D220×H25mm 材質 表面/ポリウレタン、リストレスト部/ポリウレタン、ベース/エラストマー ■ 手首をホールドするリストレスト一体型マウスパッド ■ デスクにぴったりと吸着してズレや移動を防ぎます | <ul style="list-style-type: none"> 伸縮性ポリウレタン生地ですべてソフトな操作面 ※長時間使用後は、生地が熱くなり柔らかくなります ディンプル加工でサラッと快適 |
|--|--|

COMFY<カンフィー>マウスパッド 税込 各 ¥1,903

硬質プレート採用。スムーズで軽い操作感。



MP-096BK ブラック
4953103168633



MP-096GY グレー
4953103168640



MP-096BK グレー
4953103168640

| | |
|--|---|
| サイズ W135×D220×H25mm 材質 表面/ポリウレタン、リストレスト部/ポリウレタン、ベース/エラストマー、マウス操作面/PP ■ 手首をホールドするリストレスト一体型マウスパッド ■ デスクにぴったりと吸着してズレや移動を防ぎます | <ul style="list-style-type: none"> 硬質プレート採用。スムーズで軽い操作感 ディンプル加工でサラッと快適 |
|--|---|

COMFY<カンフィー>マウスパッド 税込 各 ¥1,771

マウスパッドとリストレストを好みの位置にレイアウト可能。



MP-114GY グレー
4953103229532



MP-114BK ブラック
4953103229501



MP-114PN ピンク
4953103229525

| | |
|--|--|
| サイズ W135×D155×H10mm ハンドレスト部分 W110×D68×H26mm 重量 マウスパッド/200g、ハンドレスト部分/72g 材質 表面/ポリエステル、基材/ポリウレタン、ベース/エラストマー ■ マウスパッドとリストレストを自由な位置でレイアウト可能 ■ ソフトな心地と滑りやすい静かな操作感 ■ 裏面にはデスクにぴったりと吸着してズレや移動を防ぎます ■ リストレストには新開発のディンプル加工(凹凸加工)を施し、通気性と快適性をいちだんと向上 ■ 手首に自然にフィットして長時間のPC作業を快適にサポート ■ リストレストはキーボード・テンキー用にも使用可能 | <ul style="list-style-type: none"> ディンプル加工でサラッと快適 |
|--|--|

※ほぼすべてのマウスにご使用いただけますが、マウスの仕様や個体差により一部正常に動作しない場合があります。
 ※表記価格は全て税込価格です。



マウスパッド/リストレスト

COMFY<カンフィー>リストレスト 税込 ¥1,771

ディンプル加工で通気性と快適さがいちだんとアップ!



| | |
|-----|-------------------------------------|
| サイズ | W285×D68×H26mm |
| 材質 | 表面/ポリウレタン、リストレスト部/ポリウレタン、ベース/エラストマー |

- 手首にやさしくフィットして左右の動きにも柔軟に対応します
- デスクにぴったりと吸着してスレや移動を防ぎます

MOH-012BK
ブラック
4953103168572

COMFY<カンフィー>リストレスト 税込 各 ¥891

ディンプル加工で通気性と快適さがいちだんとアップ!



| | |
|-----|-------------------------------------|
| サイズ | W110×D68×H26mm |
| 材質 | 表面/ポリウレタン、リストレスト部/ポリウレタン、ベース/エラストマー |

- 手首にやさしくフィットして左右の動きにも柔軟に対応します
- デスクにぴったりと吸着してスレや移動を防ぎます

MOH-013BK
ブラック
4953103168596

MOH-013GY
グレー
4953103168602

リストレスト付きマウスパッド(GEL) 税込 各 ¥1,760

滑りすぎないソフトな操作感を実現! リストレスト部分に心地よい感触のゲル素材を使用したリストレスト付きマウスパッド



| | |
|----------|-----------------|
| サイズ | W150×D220×H25mm |
| 重量 | 162g |
| 表面 | ポリウレタン |
| リストレスト部 | ポリウレタン |
| ベース | エラストマー |
| マウス操作面厚み | 25mm |
| マウス操作面寸法 | W150×D220mm |

MP-GELBK
ブラック
4953103286658

MP-GELWH
ホワイト
4953103286665

Be with! animal mousepad 税込 各 ¥1,815

キュートなデザインで、動物がマウスどじやれる。カジュアルな動物柄で、場所を選ばず使いやすい。"Be with! animal mousepad" アニマルマウスパッドです。



| | |
|-----|-----------------------------|
| サイズ | W180×D230×H0.3mm |
| 材質 | 基材:PET 表面:メジウム 裏面:オレフィン系シート |

- キュートなデザインが特徴の"Be with! animal mousepad" アニマルマウスパッド
- 職場や自宅で使いやすい落ち着いたカラー
- 大きすぎない使いやすい
- すべての読み込み形式のマウスに対応
- 裏面にノンスリップ加工
- 抗菌加工でいつでも清潔
- SIAA(抗菌製品技術協議会)自主登録製品
- 3Dアプローチ構造

MP-AN04CAT
ネコ
4549550235044

MP-AN04DOG
イヌ
4549550235051

MP-AN04HAM
ハムスター
4549550235068

MP-AN04PAN
パンダ
4549550235075

アニマルマウスパッド"MOCHIMAL" 税込 各 ¥3,344

アニマルフェイスでデスクをかわいく。プニプニとした心地よい感触のゲル素材を採用し、快適にマウス操作ができるリストレスト付きアニマルマウスパッド"MOCHIMAL"(モチマル)。



| | |
|----------------|-----------------|
| サイズ | W210×D210×H20mm |
| 重量 | 211g |
| 表面 | ポリウレタン |
| リストレスト部 | ポリウレタン |
| ベース | エラストマー |
| マウス操作面厚み(最厚部) | 約5mm |
| マウス操作面寸法(最大外寸) | W210×D144mm |

MP-AN01CAT
ネコ
4549550125147

MP-AN01DOG
イヌ
4549550125154

MP-AN01HED
ハリネズミ
4549550125161

MP-AN01PIG
ブタ
4549550125178

アニマルマウスパッド"MOCHIMAL" 税込 各 ¥3,443

振り向きアニマルでデスクをかわいく。プニプニとした心地よい感触のゲル素材を採用し、快適にマウス操作ができるリストレスト付きアニマルマウスパッド"MOCHIMAL"(モチマル)。



| | |
|----------------|-----------------|
| サイズ | W172×D210×H18mm |
| 重量 | 178g |
| 表面 | ポリウレタン |
| リストレスト部 | ポリウレタン |
| ベース | エラストマー |
| マウス操作面厚み(最厚部) | 約5mm |
| マウス操作面寸法(最大外寸) | W172×D130mm |

MP-AN05CAT
ネコ
4549550235310

MP-AN05DOG
イヌ
4549550235327

MP-AN05PEN
ペンギン
4549550235334

アニマルパームレスト"MOCHIMAL" 税込 ¥4,466

頑張て支えるよアニマルたちがパソコン操作する腕を一生懸命サポート。もちもちふわふわの柔らかい感触で、手首を優しく支えるアニマルパームレスト"MOCHIMAL"(モチマル)。



| | |
|-----|------------------|
| サイズ | W485×D135×H115mm |
| 材質 | 表面/わた:ポリエステル |
| カラー | イヌ |
| その他 | 本体重量:110.6g |

- 可愛いアニマルのぬいぐるみが、パソコン操作する腕を一生懸命サポート
- 手首にふわりフィットし、動きに合わせて荷重を吸収・分散するの快適にパソコンやキーボード操作が行える
- アニマルたちのボディには、ふわふわとした感触ですと触っていただく柔らかい生地を使用
- クッション性の高いもちもちわたを採用しており、ボディがへこんでくても揉むことでふわり感が復活

MOH-AN01DOG
イヌ
4549550130905

アニマルリストレスト"MOCHIMAL" 税込 ¥3,245

アニマルたちがマウス操作する腕をプニプニとした心地よい感触のゲル素材で手首を優しく支える。アニマルリストレスト"MOCHIMAL"(モチマル)。



| | |
|-----|---------------------|
| サイズ | W80×D150×H18mm |
| 材質 | 表面:ポリウレタン、裏面:エラストマー |

- 快適にマウス操作ができるアニマルリストレスト"MOCHIMAL"(モチマル)
- 心地よい感触のゲル素材採用
- 快適にマウス操作が行える
- ずれない安定感

MOH-AN03CAT
ネコ
4549550235280

シンプルマウスパッド(ワイドサイズ) 税込 ¥1,991

スムーズクロス採用。マウスが滑りすぎない程よいグリップ感のポリエステルクロスを使用したワイドサイズのシンプルマウスパッド



| | |
|-----|--------------------|
| サイズ | W300×D210×H2mm |
| 重量 | 92.4g |
| 材質 | 表面/ポリエステル、裏面/天然ラバー |

- マウスが原因のデスク天板への傷を防ぐ
- マウス操作の範囲/方向に合わせて、縦向きでも横向きでも使用できる
- クッション性のある天然ラバー素材によって、デスクと手の間に生じる圧力を分散し、負担を軽減
- 裏面の天然ラバーにはグリップ性を高める特殊加工を施し、デスク上で滑らない安定性を実現
- 幅300mm×奥行210mmでマウスがはみでたり落ちたりしないワイドサイズ
- BlueLEDマウス、レーザーマウス、光学式マウスなどすべての読み込み形式のマウスに対応
- ※ご使用になるマウスの仕様や個体差により、一部正常に動作しない場合があります

MP-BF01BK
ブラック
4549550180245

シンプルマウスパッド 税込 各 ¥1,309

スムーズクロス採用。マウスが滑りすぎない程よいグリップ感のポリエステルクロスを使用した標準サイズのシンプルマウスパッド

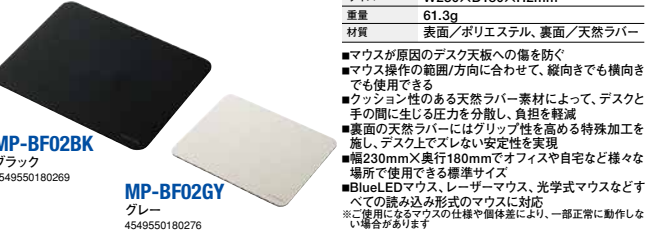

| | |
|-----|--------------------|
| サイズ | W230×D180×H2mm |
| 重量 | 61.3g |
| 材質 | 表面/ポリエステル、裏面/天然ラバー |

- マウスが原因のデスク天板への傷を防ぐ
- マウス操作の範囲/方向に合わせて、縦向きでも横向きでも使用できる
- クッション性のある天然ラバー素材によって、デスクと手の間に生じる圧力を分散し、負担を軽減
- 裏面の天然ラバーにはグリップ性を高める特殊加工を施し、デスク上で滑らない安定性を実現
- 幅230mm×奥行180mmでオフィスや自宅など様々な場所で使用できる標準サイズ
- BlueLEDマウス、レーザーマウス、光学式マウスなどすべての読み込み形式のマウスに対応
- ※ご使用になるマウスの仕様や個体差により、一部正常に動作しない場合があります

MP-BF02BK
ブラック
4549550180269

MP-BF02GY
グレー
4549550180276

CORDURA®マウスパッド オープン価格

マウスが滑りすぎない快適な操作感で細かい作業にもおすすめ。耐久性に優れたCORDURA®生地を使用したマウスパッド



| | |
|-----|------------------|
| サイズ | W180×D230×H5.5mm |
| 重量 | 118g |
| 材質 | 表面/ポリエステル、裏面/ラバー |

- 摩擦・引き裂き・擦り切れに強く、高耐久・高強度なCORDURA®生地を採用したCORDURA®マウスパッド
- 生地表面の凹凸によりポインターが飛びにくく、細かい作業に最適
- 表面はマウスが滑りすぎず、ほどよいグリップ感があり、快適な操作感

MP-CD01BK
ブラック
4549550119115

ふかふかマウスパッド 税込 各 ¥2,453

クッションで手にやさしく読み込むような操作面のふかふかマウスパッド。表面にはめらかな手触りのファブリックを採用し、スポンジクッションによりマウスの置き直しも静かにできる静音設計です。



| | |
|-----|-------------------------|
| サイズ | 約W230×D10×H180mm |
| 重量 | 約128g |
| 材質 | 表面/ポリエステル・ポリウレタン、裏面/ラバー |

- クッションで読み込むような操作面で手にやさしいふかふかマウスパッドです。
- 表面にはめらかな手触りのファブリックを採用し、心地よい操作感を実現しています。
- 裏面に特殊加工の天然ラバーを使用し、ズレにくい安定性を確保しています。
- スポンジクッション入りの操作面でマウスの置き直しも静かにできる静音設計です。
- 水洗い可能で清潔に使用できます。
- 環境保全に取り組み、製品の包装容器が紙・ダンボール・ポリ袋のみで構成されている製品です。

MP-FBFW10BK
ブラック
4549550268004

MP-FBFW10GY
グレー
4549550268011

※ほぼすべてのマウスにご使用いただけますが、マウスの仕様や個体差により一部正常に動作しない場合があります。

アクセサリ

- 工事ソリューション
- ネットワークカメラ
- 無線LAN/有線LAN/スイッチングハブ
- LANケーブル
- NAS
- ハードディスク/DVD/CDプレーヤー
- カスタムPC
- ZEROSHOCKタブレット
- デジタルサイン/TV会議システム
- USBメモリ
- SDメモリーカード
- メモリ
- リーダライタ
- 外付けSSD/メモリモジュール
- マウス
- キーボード/テンキーボード
- WEBカメラ
- ヘッドセット
- スタンドマイク
- ドキュメントステーション/USBハブ
- スキャナ
- USB/Type-C/USB延長ケーブル/スマートフォン用ケーブル/変換アダプタ
- テレビ用アクセサリ
- IEEE1394/プリンターケーブル/SATAケーブル
- HDMIケーブル/変換アダプタ
- 切替器/分配器
- 電源タップ/ケーブルその他
- アクセサリ
- セキュリティ/耐震用品
- OAフィルター
- キーボードカバー/ノートPCケーブル/スタンド/冷却用品
- クリーナー
- マウスパッド
- キャリングバッグ/インナーバッグ
- カメラアクセ/電子辞書用品
- メディアケース
- ラベル/用紙
- ラック/保管庫/デジタル
- サイン/ステンドスマートフォン用ケーブル/モバイルバッテリー
- 車載アクセサリ
- スマートファン用アクセサリ
- タブレット用アクセサリ
- スピーカー
- オーディオプレーヤー用アクセサリ
- テレビ用アクセサリ
- アルコールチェック/体組成計

詳しくはWEBをチェック



アクセサリ

工事ソリューション

ネットワークカメラ

無線LAN/有線LAN
スイッチングハブ

LANケーブル

NAS

ハードディスク/
DVD/CDプレーヤー

カスタムPC

ZEROSHOCK
タブレット

デジタルサイネージ/
TV会議システム

USBメモリ

SDメモリーカード

メモリ

リーダライタ

外付けSSD/
メモリモジュール

マウス

キーボード/
テンキーボード

WEBカメラ

ヘッドセット

スタンドマイク

ドキュメントステーション/
USBハブ

スキャナ

USB/Type-C/
USB延長ケーブル

スマートフォン用
ケーブル/
変換アダプタ

テレビ用アクセサリ

IEEE1394/
プリンターケーブル/
SATAケーブル

HDMIケーブル/
変換アダプタ

切替器/
分配器

電源タップ/
ケーブルその他
アクセサリ

セキュリティ/
耐震用品

OAフィルター

キーボードカバー/
ノートPCケース/
スタンド/冷却用品

クリーナー

マウスパッド

キャリングバッグ/
インナーバッグ

カメラアクセサリ/
電子辞書用品

メディアケース

ラベル/用紙

ラック/保管庫/
デジタル

サイネージスタンド
スマートフォン用
フィルム/
モバイルバッテリー

車載アクセサリ

スマートフォン用
アクセサリ

タブレット用
アクセサリ

スピーカー

オーディオプレーヤー用
アクセサリ/
テレビ用アクセサリ

AVケーブル

アルコールウェット
ティッシュ

体組成計

詳しくは
WEBをチェック



マウスパッド

薄型ファブリックマウスパッド | 税込 各 ¥1,749

芯材入りでどこでも安定感のある操作感を実現した薄型ファブリックマウスパッド。なめらかなスムーズクロスを採用しながらも、しわになりにくく、持ち運びにも最適です。



MP-FB22BK
ブラック
4549550268028

| | |
|-----|-------------------------|
| サイズ | 約W230×D24×H180mm |
| 重量 | 約69g |
| 材質 | 表面/ポリエステル・ポリウレタン、裏面/ラバー |

- どこでも安定感のある操作感を実現した薄型ファブリックマウスパッド
- 表面になめらかな手触りのスムーズクロスを採用
- 裏面に特殊加工の天然ラバーを使用
- 薄くしわになりにくく芯材入り ■水洗い可能

MP-FB22GY
グレー
4549550268035

コルクマウスパッド | 税込 ¥2,640

コルク本来のやさしい手触りで長時間の操作でも肌の負担を抑えたコルクマウスパッド。インテリアにも馴染みやすい材質で、裏面は特殊加工の天然ラバーを使用し、スレにくい安定性を確保しています。



MP-SPCR48R
ブラウン
4549550268097

| | |
|-----|-----------------|
| サイズ | 約W230×D4×H180mm |
| 重量 | 約89g |
| 材質 | 表面/コルク、裏面/ラバー |

- コルク本来のやさしい手触りで長時間の操作でも肌の負担を抑えたコルクマウスパッドです。
- なじみのある材質でなめらかなタッチを実現しています。
- 裏面は特殊加工の天然ラバーを使用し、スレにくい安定性を確保しています。
- 天然由来のコルク素材を使用しており、インテリアに馴染みやすいデザインです。
- 環境保全に取り組み、製品の包装容器が紙・ダンボール・ポリ袋のみで構成されている製品です。

テクスチャマウスパッド | オープン価格

デスクに置いたとき、使っているときに、素材の風合いが楽しめるテクスチャマウスパッド

温かみのある肌ざわりで発色のよいフェイスウェードがデスク周りを彩ります

フェイスウェード



MP-TSBK
ブラック
4549550119160

| | |
|-----|------------------------|
| サイズ | W180×D230×H4mm |
| 重量 | 109g |
| 材質 | 表面/ポリエステル、芯材/PVC、裏面/PU |

- ハンドバッグなどの服飾雑貨に用いられるフェイスウェードを採用
- 温かみのある上質な肌触りと発色で、デスク周りを彩ります
- 表面はほどよいグリップ感があり、快適なマウス操作が可能

MP-TSRD
レッド
4549550119177

テクスチャマウスパッド | オープン価格

デスクに置いたとき、使っているときに、素材の風合いが楽しめるテクスチャマウスパッド

紙のような柔らかな風合いで耐久性にすぐれたデュボン™タイベック®を使用

デュボン™タイベック®



MP-TTBR
ブラウン
4549550119191

| | |
|-----|------------------------|
| サイズ | W180×D230×H4mm |
| 重量 | 98g |
| 材質 | 表面/ポリエチレン、芯材/PVC、裏面/PU |

- テントなどのアウトドアグッズや軍用品にも用いられるデュボン™タイベック®を使用
- 高密度ポリエチレン100%製の強靱で耐久性のある不織布という特性に加え、紙のような柔らかな風合いが楽しめます
- 滑り過ぎず適度な操作感を実現

ソフトレザーマウスパッド | 税込 各 ¥1,760

どこにでも馴染むシンプルデザイン!素材に手触りのよいPUレザーを使用し、ほどよいマウスの滑り心地で快適な操作感

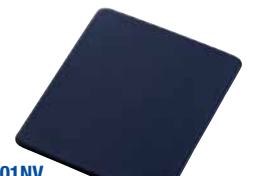

MP-SL01NV
ネイビー
4953103331792

| | |
|-----|-----------------|
| サイズ | W150×D180×H4mm |
| 重量 | 82g |
| 材質 | 基材/エラストマー、表面/PU |

- 薄くシボの入った手触りのよいPUレザーを使用したソフトレザーマウスパッド
- 滑りすぎないほどよいマウスの滑り心地で快適な操作感
- 操作感が硬すぎず、手首が痛くなりにくい、厚みのあるウレタンゲルを採用

MP-SL01BK
ブラック
4953103331778

ソフトレザーマウスパッド(XLサイズ) | 税込 各 ¥2,222

操作面積を1.5倍に拡大し、より快適な操作感を表現。手に馴染む表面素材と、ほどよい滑り心地、手首にやさしいウレタンゲルを使用



MP-SL02BK
ブラック
4953103362031

| | |
|-----|-----------------|
| サイズ | W180×D230×H4mm |
| 重量 | 138g |
| 材質 | 基材/エラストマー、表面/PU |

- 薄くシボの入った手触りのよいPUレザーを使用したソフトレザーマウスパッド
- 滑りすぎず、ほどよい滑り心地で快適に使用可能
- 操作感が硬すぎず、手首が痛くなりくい、厚みのあるウレタンゲルを採用
- マウス操作の範囲・方向に合わせて、縦向き・横向き、両方使用可能
- 裏面のエラストマー樹脂がデスクにピタリ吸着して、スレや移動を防止
- より快適に操作しやすい大きめサイズ
- ※当社従来品MP-SL01シリーズ面積比1.5倍

MP-SL02NV
ネイビー
4953103362048

メモエリア付きシリコンマウスパッド | オープン価格

油性ボールペンでメモが書けるメモエリア付き。表面の特殊コーティングとドットスクエア加工により快適な操作感を実現



MP-SR02CR
クリア
4549550119146

| | |
|-----|----------------|
| サイズ | W219×D160×H2mm |
| 重量 | 80g |
| 材質 | シリコン |

- 油性ボールペンでメモが書けるメモエリアが付いたシリコンマウスパッド
- 油性ボールペンで書いたメモは消しゴムで消すことが可能 ※メモエリア以外での記入は文字が消えないため記入しないでください
- マウス操作エリアの表面には、マウスの読み取りをサポートしカーソルが飛びにくい、凹凸をつけたドットスクエア加工を採用

MP-SR01BK
ブラック
4953103362062

シリコンマウスパッド | 税込 各 ¥3,344

さらりとした質感の表面特殊コーティングとドットスクエア加工により、カーソルが飛びにくい快適な操作感を実現したワイドサイズ



MP-SR01BK
ブラック
4953103362062

| | |
|-----|------------------|
| サイズ | W180×D230×H1.4mm |
| 重量 | 85g |
| 材質 | シリコン |

- 表面に凹凸を施したドットスクエア加工がマウスの読み取りをサポートすることで、カーソルが飛びにくい、快適なマウス操作を実現するシリコンマウスパッド
- 表面には、さらりとした質感でマウスが滑りすぎない特殊コーティング加工を採用
- 裏面に吸着性を加えたことで、デスク上でずれにくい、ぴったりフィット
- 弊社標準サイズのマウスパッドより約1.5倍の大きな操作面で快適な操作感
- ※当社MP-112シリーズと比較

MP-SR01BU
ブルー
4953103362079

MP-SR01CR
クリア
4953103362086

はさめるマウスパッド | 税込 各 ¥1,012

お気に入りの写真や絵葉書、メモをはさんで使える“はさめるマウスパッド”。

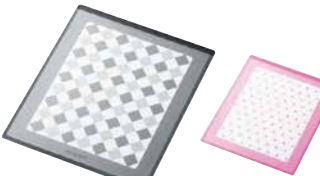

MP-117A
ブラック
4953103245648

MP-117B
ピンク
4953103245655

| | |
|----------------|------------------|
| マウスパッド外形 | W150×D180×H0.5mm |
| マウス操作面寸法(最大寸法) | W142×D172mm |
| マウス操作面厚み(最厚部) | 約0.5mm |

材質 基本/PET、表面/UV樹脂、裏面/オレフィン系樹脂

- ※2010年4月時点の「環境物品等の調達に関する基本方針」の特定調達品目「文具類・マウスパッド」の判断基準に適合
- 写真・絵葉書・メモなどははさんだまま使用できる二重構造のマウスパッド
- 3次元的不規則模様をつくる特殊凹凸加工「3Dアプローチ構造」で、マウスの動きを的確にキャッチ
- 裏面に吸着力の高いインスリップ素材(ソフビール)を使用しマウスパッドのスレを防止

写真・絵葉書・メモなどを
はさんで使えます

マウスパッド | 税込 各 ¥693

表面のランダムドットパターンでスキャニング性能をアップします。



MP-113BK
ブラック
4953103229266

| | |
|-----|----------------|
| サイズ | W150×D180×H2mm |
| 材質 | 表面/PVC、裏面/天然ゴム |
| 重量 | 56g |

- マウス表面の不規則模様「ランダムドットパターン」で、マウスの移動方向や距離の誤認識を低減
- 裏面天然ゴムで机の上で適度なグリップを保持

MP-113BU
ブルー
4953103229273

メタリックマウスパッド | 税込 各 ¥891

PCとコーディネートできるお洒落なメタリックカラー、表面の特殊加工で快適なマウス操作を実現。



MP-112BK
ダークブラック
4953103226692

MP-112SV
メタリックシルバー
4953103226715

| | |
|-----|----------------------------|
| サイズ | W150×D180×H0.7mm |
| 重量 | 19g |
| 材質 | 基材/PET、表面/UV樹脂、裏面/ウレタン系粘着剤 |

- レーザーマウス、光学式マウスに対応
- PC本体やデスクともコーディネートできるメタリックカラー
- 表面の特殊凹凸処理でマウスの動きを確実にキャッチ
- 裏面にはマウスパッドのスレを防ぐ吸着力の高いインスリップ素材(ソフビール)を使用

メタリックマウスパッド(XLサイズ) | 税込 各 ¥2,222

パソコン本体のカラーや、デスクのカラーとコーディネートが楽しめる。メタリックカラーが美しい大きめサイズのマウスパッド。

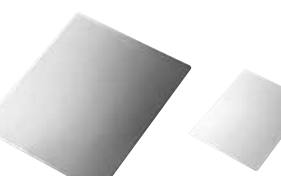

MP-MBGBK
ブラック
4953103347281

| | |
|----------------|----------------------------|
| マウス操作面寸法(最大寸法) | W180×D230mm |
| マウス操作面厚み(最厚部) | 約0.3mm |
| サイズ | W180×D230×H0.3mm |
| 重量 | 26g |
| 材質 | 基材/PET、表面/UV樹脂、裏面/ウレタン系粘着剤 |

- パソコン本体のカラーや、デスクのカラーとコーディネートできる、メタリックマウスパッド
- マウスがはみでたり落ちたりしない大きめサイズ*
- 表面に抗菌加工を施し、いつも清潔に使用することが可能(JIS Z 2801規格認定)
- ※当社従来品MP-112シリーズ面積比1.5倍
- 表面に特殊な凹凸処理を施し3次元的不規則模様を作り出すことで、マウスの動きを的確にキャッチし、快適なマウス操作を実現
- マウスパッド裏面には、マウスパッドのスレを防ぐ、吸着力の高いインスリップ素材(ソフビール)を使用
- BlueLEDマウス、レーザーマウス、光学式マウスなどすべての読み込み形式のマウスに対応

MP-MBGVS
シルバー
4953103347298

*表記価格は全て税込価格です。

※ほぼすべてのマウスにご使用いただけますが、マウスの仕様や個体差により一部正常に動作しない場合があります。

マウスパッド

マウスパッド“animal mouse pad” 税込 各 ¥1,397

鮮やかな色と動物シルエットのモチーフがスタイリッシュ、環境にやさしいグリーン購入法適合。



MP-111D
イルカ
4953103226661

サイズ W150×D180×H0.9mm
重量 50g
材質 基材/PET、表面/UV樹脂、裏面/オレフィン系シート
■レーザーマウス、光学式マウスに対応 ■グリーン購入法適合商品※
■鮮やかな色と動物シルエットのイラストを配したスタイリッシュなマウスパッド
■表面の特殊凹凸処理でマウスの動きを確実にキャッチ
■裏面にはマウスパッドの裏面に高粘着性の高いインスリップ素材(ソフビール)を使用
※2008年4月時点の「環境物品等の調達に関する基本方針」の特定調達品目【文具類・マウスパッド】の判断基準に適合

MP-111E
ネコ
4953103226678

3ステップアプローチマウスパッド(XLサイズ) 税込 各 ¥2,662

精密なマウスの動きをサポートするマウス操作における、移動方向や距離のエラーを低減する、大きめサイズの3ステップアプローチマウスパッド。

サイズ W180×D230×H0.9mm
マウス操作面 W174×D224mm
材質 基材/PET、表面/UV樹脂、裏面/オレフィン系シート
重量 35g

■マウス操作における、移動方向や距離のエラーを低減する、大きめサイズの3ステップアプローチマウスパッドです。3つのアプローチにより、マウスの移動方向や距離の誤検出を低減します。
■マウスパッド裏面には、マウスパッドのズレを防ぐ、吸着力の高いインスリップ素材(ソフビール)を使用

MP-ABGBK
ブラック
4549550125123

MP-ABGBU
ブルー
4549550125130



光学式センサマウスパッド 税込 各 ¥638

滑りすぎない表面素材で、ゆっくりとした操作感を実現。

サイズ W180×D150×H2.5mm
材質 表面 レーヨン
裏面 天然ゴム

■光学式センサマウスに最適(ボールマウスにも対応)
■表面の滑りすぎないレーヨン素材が、ゆっくりとしたマウス操作を快適にサポート
■裏面にはデスクからズレにくい天然ゴム素材を使用

MP-087BU
ブルー
4953103084254

MP-087GY
グレー
4953103084247

抗ウイルス・抗菌マウスパッド

99.99%の抗ウイルス性能、抗菌性能が認められた、抗ウイルス・抗菌マウスパッド。

ELECOM Healthcare

Lサイズ
MP-VRLBK
ブラック
税込 ¥3,113
4953103473850
サイズ H220×W180×D0.5mm
材質 PET

Sサイズ
MP-VRSBK
ブラック
税込 ¥2,662
4953103473881
サイズ H180×W150×D0.5mm
材質 PET

大きく広げて使えるマウスパッド 税込 ¥6,105

大きく広げて使用したたんで収納できる、リビング・ダイニングなどでのテレワークやオンライン学習時にテーブル天板に傷が付くのを防ぐ、デスクマットのようなマウスパッドです。

リストレスト有無種類 なし
材質 表面:紙、芯材:PVC、裏面:PU
外形寸法 広げた時:約W600×D420×H2mm、
たたんだ時:約W300×D420×H5mm
重量 約415g

■広げるとA2サイズになるため、作業スペースを広く確保できる
■使い終わったら折りたたむことで本棚などに収納できるA3サイズに
■表面にはデニムのネームや靴のソールなどに用いられるウオーシャブルペーパーを使用。軽量・強靭で水濡れに強いという特性に加えて、使いこぼした味にも染みないという
■裏面には、デスクの上でズレにくいインスリップ素材を採用
■マウスが滑りすぎず、適度な操作感を実現
■BlueLEDマウス、レーザーマウス、光学式マウスなどすべての読み込み形式のマウスに対応

MP-DM02BK
ブラック
4549550199384

でか過ぎるレーザーマウスパッド 税込 各 ¥4,048

スマウスパッドをサイズアップデスクをひろく使える。落ち着いた色合いのソフトレザータイプ! “もっとなでか過ぎるソフトレザーマウスパッド”。



MP-DM03BK
ブラック
4549550230704

MP-DM03BR
ブラウン
4549550230711

MP-DM03GY
グレー
4549550230728

サイズ W800×D400×H1.8mm
材質 PU

■ノートパソコンやキーボードを置くスペースを確保したデスクマットとして使えるでか過ぎるマウスパッド
■マウスパッドがもっと大きくなった
■デスク上の小物を取ってスッキリ整理
■上質で洗練されたデザイン
■質感の良いソフトレザー生地
■デスクの上でズレにくいインスリップ素材
■操作範囲が広い方でも快適に使用可能
■インテリアに馴染みやすいモダンで落ち着いた色合い
■デスク天板への傷を防ぐ
■すべての読み込み形式のマウスに対応
※使用になるマウスの仕様や個体差により、一部正常に動作しない場合があります

マウスパッド 税込 ¥1,265

新開発の3ステップアプローチでマウスの動きを的確サポート。



MP-108BK
ブラックメタリック
4953103215191

サイズ W150×D180×H0.9mm
マウス操作面 W140×D170mm
材質 基材/PET、表面/UV樹脂、裏面/オレフィン系シート
重量 50g

■移動方向や距離の誤検出を低減する「新3ステップアプローチ」
■3次元的不規則模様を作り出す特殊凹凸処理加工
■表面には2次元的不規則模様を印刷
■印刷には不規則な光の反射を作り出すパウダー含有インクを使用
■マウスパッド裏面には吸着力の高いインスリップ素材(ソフビール)を使用
■ノートPCに貼りつけて持ち運びが可能
■光学式マウスにも対応



光学式センサマウスパッド 税込 ¥891

微妙な動きにも確実に反応、正確・精密な操作感を実現。

サイズ W180×D150×H0.8mm
材質 表面 PET
裏面 オレフィン系フィルム

■マウスのスキヤニング効果を向上させる不規則模様加工と、マウスの動きをキャッチする特殊プロジェクション加工で、細かい動きにも確実に反応
■裏面はデスクにピッタリ吸着するインスリップ素材を使用
■ノートパソコンに貼付けて持ち運びが可能
■光学式センサマウスに最適(レーザーマウス、ボールマウスにも対応)

MP-089BK
ブラック
4953103084285

エステルスエードマウスパッド 税込 ¥781

使うだけでマウスボールの汚れを落とすお掃除マウスパッド。

サイズ W180×D155×H4mm
材質 エステルスエード

■裏面は天然ゴムを使用しており、マウスパッドの滑りを防ぎます
■光学式マウス、ボールタイプマウス両対応
■天然ゴムの弾力性とエステルスエードの感触でやわらかくあなたかみのある仕上がりになっています

MP-041NB
ネイビー
4953103819283

ゼロブレマウスパッド 税込 各 ¥1,144

再生PETを使用、マウスがブレない極薄タイプ。



MP-065ECOBK2
ブラック
4953103226500

MP-065ECOB
ブルー
4953103084964

MP-065ECOSV
シルバー
4953103084988

MP-065ECOSN
スノー
4953103084957

サイズ W180×D150×H0.5mm
材質 再生PET

■手首が疲れないくデスクの邪魔にならない0.5mmの薄型タイプ
■表面の特殊プロジェクション加工でマウスの動きをキャッチ
■使用時にズレにくい裏面インスリップ加工
■中性洗剤で丸洗い可能

マウスパッド拡大図
細かな凹凸で光学式センサのスキヤニング効果がアップ!

でか過ぎるマウスパッド 税込 各 ¥3,344

パソコン周りを広くマウスパッドとして使用でき快適な操作感、デスク上の小物もスッキリと整理できます

サイズ W600×D297×H4mm
材質 表面 ポリエステル
裏面 天然ラバー

■マウスだけではなくノートパソコン、キーボードを置くスペースを確保した大きなサイズのマウスパッド
■マウスパッドとして使えるだけではなくデスク上の小物を取ってスッキリと整理可能
■パソコン周囲を広くマウスパッドとして使用できるため、操作範囲が広い方でも快適に使用可能

MP-DM01BK
ブラック
4953103331709

MP-DM01GY
グレー
4953103331716

ローマ字入力マウスパッド(XLサイズ) 税込 ¥1,760

大きな文字ではっきりと見やすい!ローマ字入力の変換一覧表をプリントしたマウスパッド

MP-ROMBG
ブルー
4953103331754

XLサイズ

サイズ W230×D0.3×H180mm
材質 表面 ポリエステル
裏面 オレフィン系シート
その他 抗菌加工

■ローマ字入力の変換一覧表をプリントしたマウスパッド
■文字が読みやすく操作しやすい大きめサイズ ※1
■表面に特殊加工を施しさらさらとするような抜群の操作感を実現
※1:当社従来品MP-112シリーズ面積比1.5倍

アクセサリ

- 工事ソリューション
- ネットワークカメラ
- 無線LAN/有線LAN/スイッチングハブ
- LANケーブル
- NAS
- ハードディスク/DVD/CDプレーヤー
- カスタムPC
- ZEROSHOCK タブレット
- デジタルサイン/TV会議システム
- USBメモリ
- SDメモリーカード
- メモリ
- リダグライター
- 外付けSSD/メモリモジュール
- マウス
- キーボード/テンキーボード
- WEBカメラ
- ヘッドセット
- スタンドマイク
- ドキュメントステーション/USBハブ
- スキャナ
- USB/Type-C/USB延長ケーブル
- スマートフォン用ケーブル/変換アダプタ
- テレビ用アクセサリ
- IEEE1394/プリンターケーブル/SATAケーブル
- HDMIケーブル/変換アダプタ
- 切替器/分配器
- ケーブルその他
- アクセサリ
- セキュリティ/耐震用品
- OAフィルター
- キーボードカバー/ノートPCケーブル/スタンド/冷却用品
- クリーナー
- マウスパッド
- キャリングバッグ/インナーバッグ
- カメラアクセ/電子辞書用品
- メディアケース
- ラベル/用紙
- ラック/保管庫/デジタル
- サインスタンド
- スマートフォンケース/フィルム/モバイルバッテリー
- 車載アクセサリ
- スマートフォン用アクセサリ
- タブレット用アクセサリ
- スピーカー
- オーディオプレーヤー用アクセサリ
- テレビ用アクセサリ
- AVケーブル
- アルコールジェノキ/体組成計

詳しくはWEBをチェック



※ほぼすべてのマウスにご使用いただけますが、マウスの仕様や個体差により一部正常に動作しない場合があります。

アクセサリ

- 工事ソリューション
- ネットワークカメラ
- 無線LAN/有線LAN/スイッチングハブ
- LANケーブル
- NAS
- ハードディスク/DVD/CDプレーヤー
- カスタムPC
- ZEROSHOCKタブレット
- デジタルサイン/TV会議システム
- USBメモリ
- SDメモリーカード
- メモリ
- リーダーライター
- 外付けSSD/メモリモジュール
- マウス
- キーボード/テンキーボード
- WEBカメラ
- ヘッドセット
- スタンドマイク
- ドッキングステーション/USBハブ
- スキャナ
- USB/Type-C/USB延長ケーブル
- スマートフォン用ケーブル/変換アダプタ
- テレビ用アクセサリ
- IEEE1394/プリンターケーブル/SATAケーブル
- HD/Mケーブル/変換アダプタ
- 切替器/分配器
- 電源タップ/ケーブルその他
- アクセサリ
- セキュリティ/耐震用品
- OAフィルター
- キーボードカバー/ノートPCケーブル/スタンド/冷却用品
- クリーナー
- マウスパッド
- キャリングバッグ/インナーバッグ
- カメラアクセサリー/電子辞書用品
- メディアケース
- ラベル/用紙
- ラック/保管庫/デジタル
- サインスタンド
- スマートフォンケース/フィルム/モバイルバッテリー
- 車載アクセサリ
- スマートフォン用アクセサリ
- タブレット用アクセサリ
- スピーカー
- オーディオプレーヤー用アクセサリ
- テレビ用アクセサリ
- AVケーブル
- アルコールジェル/体組成計

マウスパッド/リストレスト

爆速効率化マウスパッド for Excel (XLサイズ) | 税込 ¥2,222

ショートカットキーで仕事のスピードがアップ！
Excelショートカットキー64種をプリント

XLサイズ



MP-SCBGE
グリーン
4953103331761

| | |
|-------|------------------|
| サイズ | W230×D180×H0.3mm |
| 材質 表面 | ポリエステル |
| 裏面 | オレフィン系シート |

- Excel使用時に便利なショートカットキー 64種をプリント
- 文字が読みやすく操作しやすい大きめサイズ ※1
- 表面に特殊加工を施しさらさらとするような抜群の操作感を実現

※1:当社従来品MP-112シリーズ面積比1.5倍



入力支援マウスパッド | 税込 ¥1,309

パソコン入力をサポートする、ローマ字入力表付きマウスパッド。
文字が大きくはっきりと見やすいローマ字の入力表付きマウスパッド

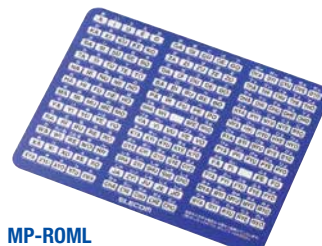

MP-ROML
ブルー
4953103432963

| | |
|-------|------------------|
| サイズ | W200×D0.3×H155mm |
| 材質 表面 | PET |
| 裏面 | オレフィン系フィルム |
| その他 | 抗菌加工 |

- 厚さ0.3mmで机との段差を気にせず使用可能
- 裏面に再粘着シートを使用しているため、机に何度も貼り直しができ剥がしても跡が残りません
- 環境にやさしい(リサイクル可能)ポリオレフィン系素材を使用

入力支援マウスパッド | 税込 ¥1,309

あれどうだったかな?をサポートして仕事に役立つ、ショートカットキー一覧付きマウスパッド。
Office Excel



MP-SCE
グリーン
4953103433014

| | |
|-------|------------------|
| サイズ | W200×D0.3×H155mm |
| 材質 表面 | PET |
| 裏面 | オレフィン系フィルム |
| その他 | 抗菌加工 |

- 厚さ0.3mmで机との段差を気にせず使用可能
- 裏面に再粘着シートを使用しているため、机に何度も貼り直しができ剥がしても跡が残りません
- 環境にやさしい(リサイクル可能)ポリオレフィン系素材を使用

ゲーミングマウスパッド (中目クロス滑らか)

ゲーミングマウスの繊細な操作を実現。快適な操作を実現する滑らか素材の中目クロスを採用し、
重厚感のあるゲーミングマウスでもスムーズな動きを実現する滑り心地の良いゲーミングマウスパッド。



超ワイドサイズ
MP-G07BK
ブラック
税込 ¥5,500
4549550217286

| | |
|----------|--------------------|
| サイズ 超ワイド | W900×D400×H2mm |
| サイズ ワイド | W460×D400×H2mm |
| 材質 | 表面/ポリエステル、裏面/天然ラバー |

- 裏面はグリップ性を高める特殊パターンを施した天然ラバーを使用し、デスクからずれにくく、高い安定性で快適にプレイすることができ
- 天然ラバーによる程よいクッション性が、絶妙なコントロールを可能とし、長時間のプレイによる負担を軽減
- 操作方法やマウスを選ばず快適に使用可能

ワイドサイズ
MP-G08BK
ブラック
税込 ¥3,443
4549550217293

ゲーミングマウスパッド (光る / 中目クロス)

10種類の点灯パターンでデスクを彩る。
ゲーミングマウスの繊細な操作を実現する中目クロスを採用し、
重厚感のあるゲーミングマウスでもスムーズな動きを実現するゲーミングマウスパッド。

超ワイドサイズ
MP-GL01BK
ブラック
税込 ¥8,745
4549550192750



- 本体外形寸法: 約W900×D300×H10mm (最厚部)
- 本体重量: 約660g

| | |
|--------|---|
| 入力 | 5V/100mA |
| 入力端子 | USB A-microB メス |
| LED発光色 | グラデーション/赤/緑/青/ピンク/水色/黄色/白/全色順番/グラデーション+点滅 |
| ケーブル仕様 | USB Type-A to micro Bケーブル |
| ケーブル長 | 約150cm |
| 付属品 | ケーブル |

- スイッチボタンを押すことで光のパターンを10パターンから選ぶことができます。スイッチボタンを長押しすることで電源を切ることができます
- スタンダードな操作感の中目クロスが操作方法やマウスを選ばず快適に使用可能
- 裏面はグリップ性を高める特殊パターンを施した天然ラバーを使用し、デスクからずれにくく、高い安定性で快適にプレイすることができ。天然ラバーによる程よいクッション性が、絶妙なコントロールを可能とし、長時間のプレイによる負担を軽減

ワイドサイズ
MP-GL02BK
ブラック
税込 ¥6,721
4549550192767

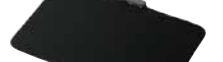

- 本体外形寸法: 約W460×D300×H10mm (最厚部)
- 本体重量: 約352g

ゲーミングマウスパッド

細目クロス/超ワイド
MP-G03BK ブラック
税込 ¥4,917
4549550135290

細目クロス/ワイド
MP-G04BK ブラック
税込 ¥2,893
4549550135306

粗目クロス/超ワイド
MP-G05BK ブラック
税込 ¥4,917
4549550135412

粗目クロス/ワイド
MP-G06BK ブラック
税込 ¥2,893
4549550135429

| | | | |
|---------|----------------------|--------|----------------------|
| サイズ超ワイド | W900.0×D297.0×H4.0mm | サイズワイド | W460.0×D297.0×H4.0mm |
| 材質 | 表面/ポリエステル、裏面/天然ラバー | 材質 | 表面/ポリエステル、裏面/天然ラバー |

ゲーミングマウスパッド (ハードタイプ)

よりなめらかな操作感を追求し、
滑りやすいハード素材を採用したゲーミングマウスパッド。

スタンダード
MP-GH01BK
ブラック
税込 ¥6,116
4549550239073



ミニ
MP-GH02BK
ブラック
税込 ¥5,698
4549550239080



| | |
|------------|---------------------------|
| サイズ スタンダード | W340×D280×H3mm |
| サイズ ミニ | W230×D310×H3mm |
| 重量 スタンダード | 約290g |
| 重量 ミニ | 約165g |
| 材質 | 表面/ポリカーボネイト、芯材/PVC、裏面/ラバー |

- よりなめらかな操作性を追求し、滑りやすいハード素材を採用したゲーミングマウスパッド
- 表面には製地仕上げのポリカーボネイト素材
- グリップ性の高いラバー
- マウスパッド全面で快適な操作が可能

“DUX” MMOゲーミングマウスパッド

手への負担を軽減しながらの確にコントロール、ゲーミングマウスの性能を
最大限に引き出す専用マウスパッド

Mサイズ
MP-DUXMBK
ブラック
税込 ¥2,420
4953103298439



Sサイズ
MP-DUXSBK
ブラック
税込 ¥1,837
4953103298446



| | |
|---------|---------------------------------|
| サイズ M/S | W420×D297×H4mm / W297×D210×H4mm |
| 材質 表面 | ポリエステル |
| 裏面 | 天然ラバー |

- 長時間にわたるゲームプレイ時におすすめのマウスパッド
- 天然ラバーの柔らかい厚みが、デスクと手の間に生じる圧力を分散し負担を軽減
- マウスと手の重みで柔らかい表面がわずかに凹み、コントロールの的確性を向上



裏面にはグリップ性を高める特殊パターンを施した天然ラバーを使用

“DUX” MMOゲーミングリストレスト | 税込 ¥5,599

クセになる超柔軟素材エクスジェル®を採用、
長時間のプレイも快適にサポートします

MOH-DUXBK
ブラック
4953103298422



| | |
|-------|-------------------|
| サイズ | W138×D81×H24mm |
| 材質 表面 | クロロブレンゴム・ナイロン100% |
| 裏面 | ポリウレタン、本体内部/合成ゴム |

- 長時間にわたるゲームプレイ時におすすめのリストレスト
- 医療分野でも使用されている流動性をもつ超柔軟性素材エクスジェル®を採用
- 手首や腕の形状にあわせてフィット
- エクスジェル®は、縦方向の圧力だけでなく、横方向のズレも流動的に分散することで、優れた「体圧」流動分散」性能を保持
- 手の動きにあわせてゆるやかにゆるやかに寄り添う流動性で微妙な動きも妨げません
- 表面にはサラサラと滑りやすく、いつでも快適な使い心地のジャージー素材を使用
- 手首以外にも腕・肘などお好みの部分で使用可能
- エクスジェル®は、国際安全性基準ISO9001の認証を受けた製品
- EXGEL®は株式会社加地社の登録商標です



e Sports用マウスパッド (中目タイプ)

幅広サイズで振り向き距離にも対応したマウスパッド 2 タイプ

超ワイドサイズ
MP-G01BK
ブラック
税込 ¥4,917
4953103363397



ワイドサイズ
MP-G02BK
ブラック
税込 ¥2,893
4953103363403



| | |
|----------|--------------------|
| サイズ 超ワイド | W900×D297×H4mm |
| サイズ ワイド | W460×D297×H4mm |
| 材質 | 表面/ポリエステル、裏面/天然ラバー |

- 幅広サイズで振り向き距離にも対応し、ゲーミングマウスの性能を最大限に引き出すゲーミングマウスパッド
- 天然ラバーの柔らかい厚みが、デスクと手の間に生じる圧力を分散し、負担を軽減
- 的確なコントロールが可能のため、余計な力や負担がかからず、長時間のプレイをサポート



裏面には特殊加工を施した天然ラバーを使用

詳しくはWEBをチェック



※表記価格は全て税込価格です。

最新の対応情報はwebページをご参照ください。

CARRYING BAG CATEGORY

ニーズ、スタイルでお選びいただける豊富なキャリングバッグ/インナーバッグ全ラインナップ

16.4インチワイド対応

- | 耐衝撃タイプ | BIZGEARシリーズ | セキュリティ機能付 | PCバックパック |
|--|--|--|--|
| P226 ZSB-BM005NBK 税込 ¥5,060 | P226 BM-BG02BK 税込 ¥16,940 | P226 BM-SE04BK 税込 ¥13,970 | P227 BM-BP03BK 税込 ¥20,240 |

15.6インチワイド対応

- | 抗菌タイプ | 2WAY | 保護タイプ | ショルダーベルト付き |
|--|---|--|--|
| P226 BM-BCAB01BK 税込 ¥8,767 | P226 BM-BSBP series 税込 ¥8,976 | P226 BM-BSGD14BK 税込 ¥7,392 | P226 BM-CBHPFS11BK 税込 ¥10,197 |
| PCバックパック | 軽量タイプ | 13.3インチワイド対応 | カジュアルタイプ |
| P227 BM-RNBP01BK 税込 ¥22,550 | P227 BM-UBTW01BK 税込 ¥11,330 | P228 BM-IBOF13 series 税込 ¥7,392 | P228 BM-IBOF13 series 税込 ¥7,392 |
| 保護タイプ | 押しごと | 耐衝撃タイプ | 押しごと |
| P226 BM-BSGD15BK 税込 ¥8,294 | P226 BM-OGBP01 series 税込 ¥12,320 | P226 ZSB-BM006NBK 税込 ¥5,060 | P226 BM-OGST01 series 税込 ¥8,767 |
| | | PCバックパック | |
| | | P227 BM-OF01 series 税込 ¥18,040 | |

キャリングバッグ

インナーバッグ

取手付タイプ

- P227
BM-IBH13~15BK
 税込 ¥3,113~¥3,784

抗菌タイプ

- P228
BM-IBAB14 series
 税込 ¥5,093

ハンドル付き撥水抗菌タイプ

- P227
BM-IBHABV11 series
 税込 ¥7,139

ハンドル付き耐衝撃タイプ

- P228
BM-IBHPPV11 series
 税込 ¥5,082

ハンドル付き(カジュアルタイプ)

- P227
BM-IBHBBV11 series
 税込 ¥6,204

ハンドル付き(カジュアルタイプ)

- P228
BM-IBCH11~15 series
 税込 ¥6,204~¥7,623

ハンドル付きポケットタイプ

- P228
BM-IBHPTV11 series
 税込 ¥3,850

スタンダード"UB"(縦型)

- P228
BM-IBUB15BK
 税込 ¥7,392

洗えるタイプ(縦型)

- P229
BM-IBCDH15 series
 税込 ¥7,843

洗えるタイプ(縦型)

- P227
BM-IBHWSV11 series
 税込 ¥4,675

ハンドル付きカジュアル(縦型)

- P229
BM-IBHCV13 series
 税込 ¥3,113

マグネットフラップインナーケース

- P229
BM-IBMF13 series
 税込 ¥6,424

縦型CORDURA

- P228
BM-IBUB13BK
 税込 ¥6,270

CORDURA

- P228
BM-IBCDH13 series
 税込 ¥6,721

耐衝撃タイプ

- P227
BM-IBLW11NBK
 税込 ¥6,556

耐衝撃タイプ

- P227
BM-IBLW14NBK
 税込 ¥6,908

耐衝撃タイプ

- P227
BM-IBLW15NBK
 税込 ¥7,447

耐衝撃タイプ

- P229
ZSB-IB series
 税込 ¥3,542~¥6,721

ショルダーベルト付きタイプ

- P229
BM-IBS13BK
 税込 ¥4,917

ショルダーベルト付きタイプ

- P229
BM-IBS15BK
 税込 ¥6,039

ショルダーベルト付きタイプ(縦型)

- P229
BM-IBHCH14N series
 税込 ¥7,084

ショルダーベルト付きタイプ(縦型)

- P229
BM-IBHCV14N series
 税込 ¥7,084

ネオブレン素材タイプ

- P229
BM-IBNP13BK
 税込 ¥3,344

Surface Loptop 4用

- P229
BM-IBNP15BK
 税込 ¥4,015

MacBook 用

- P230
BM-IBMSL2113 series
 税込 ¥4,411

MacBook 用

- P231
BM-IBPM2114 series
 税込 ¥7,546

MacBook 用

- P231
BM-IBPM2116 series
 税込 ¥8,151

MacBook 用

- P231
BM-IBSVM2114 series
 税込 ¥6,116

MacBook 用

- P231
BM-IBSVM2116 series
 税込 ¥6,721

ショルダーベルト付きポケットタイプ

- P232
BM-IBCLM13BK
 税込 ¥5,698

ショルダーベルト付きタイプ

- P230
BM-IBHPTS11BK
 税込 ¥6,732

ポケット付きタイプ

- P230
BM-IBPT11~15 series
 税込 ¥5,665~¥6,908

北欧風タイプ

- P230
BM-IBPTP13 series
 税込 ¥6,116

メッシュポケット付きタイプ

- P230
BM-IBMP11~15 series
 税込 ¥4,950~¥6,204

ハンドル付きインナーズリーブ

- P231
BM-IBSV11 series
 税込 ¥2,431~¥2,838

デスクマットメザースリーブ

- P229
BM-IBSVD14 series
 税込 ¥6,721

オーガナイズポーチ

- P232
BMA-GP18NNV
 税込 ¥5,489

オーガナイズポーチ

- ハンドル付きマルチガジェットポーチ

オーガナイズポーチ

- P231
BMA-GP17BK
 税込 ¥3,036

抗菌ポーチ

- P231
BMA-GPAB01BK
 税込 ¥3,850

テレワーク向けマルチインナーケース

- P231
BM-IBSML01NV
 税込 ¥12,870

MacBook Pro用ハードシェルカバー

- P232
BM-SCMA13CR
 税込 ¥3,564

MacBook Pro用ハードシェルカバー

- P232
BM-SCMP13CR
 税込 ¥3,564

他

- など

アクセサリ

工事ソリューション

ネットワークカメラ

無線LAN/有線LAN/スワッチングハブ

LANケーブル

NAS

ハードディスク/DVD/CDプレーヤー

カスタムPC

ZEROSHOCKタブレット

デジタルサインage/TV会議システム

USBメモリ

SDメモ리카ード

メモリ

リーダライタ

外付けSSD/メモリモジュール

マウス

キーボード/テンキーボード

WEBカメラ

ヘッドセット

スタンドマイク

ドッキングステーション/USBハブ

スキャナ

USB/Type-C/USB延長/ケーブル

スマートフォンプリントアウト用ケーブル/変換アダプタ

テレビ用アクセサリ

IEEE1394/プリンターケーブル/SATAケーブル

HDMIケーブル/変換アダプタ

切替器/分配器

電源タップ/ケーブルその他アクセサリ

セキュリティ/耐震用品

OAフィルター

キーボードカバー/ノートPCケーブル/スタンド/冷却用品

クリーナー

マウスパッド

キャリングバッグ/インナーバッグ

カメラアクセ/電子辞書用品

メディアケース

ラベル/用紙

ラック/保管庫/デジタルサイネージスタンド

スマートフォン用アクセサリ

スマートフォン用アクセサリ

タブレット用アクセサリ

スピーカー

オーディオプレイヤー用アクセサリ

テレビ用アクセサリ

AVケーブル

アルコールジェリ/体組成計

詳しくはWEBをチェック



アクセサリ

- 工事ソリューション
ネットワークカメラ
無線LAN有線LAN/スイッチングハブ
LANケーブル
NAS
ハードディスク/DVD/CDプレーヤー
カスタムPC
ZEROSHOCKタブレット
デジタルサイネージ/TV会議システム
USBメモリ
SDメモリーカード
メモリ
リーダライタ
外付けSSD/メモリモジュール
マウス
キーボード/テンキーボード
WEBカメラ
ヘッドセット
スタンドマイク
ドキュメント/USBハブ
スキャナ
USB/Type-C/USB延長ケーブル
スマートフォン用ケーブル/変換アダプタ
テレビ用アクセサリ
IEEE1394/プリンターケーブル/SATAケーブル
HDMIケーブル/変換アダプタ
切替器/分配器
電源タップ/ケーブルその他
アクセサリ
セキュリティ/耐震用品
OAフィルター
キーボードカバー/ノートPCケーブル/スタンド/冷却用品
クリーナー
マウスパッド
キャリングバッグ/インナーバッグ
カメラアクセサリ/電子辞書用品
メディアケース
ラベル/用紙
ラック/筐体用デジタルサイネージスタンド
スマートフォンケース/フィルム/モバイルバッテリー
車載アクセサリ
スマートフォン用アクセサリ
タブレット用アクセサリ
スピーカー
オーディオプレーヤー用アクセサリ
テレビ用アクセサリ
AVケーブル
アルコルチェッカー/体組成計

キャリングバッグ

ショルダーベルト付きキャリングバッグ 税込 ¥10,197

パソコン・タブレット、教材、文具をまとめてたっぷり収納可能3つの収納空間と、低反発ウレタンフォーム内蔵の端末収納用ポケットを備え、肩掛けも可能なショルダーベルト付き大容量キャリングバッグ。



BM-CBHPFS11BK ブラック

11.6インチ対応

Table with specifications for BM-CBHPFS11BK: 外寸, PC収納部内寸法, 重量, ポケット, etc.

抗菌バックパック 税込 ¥9,757

毎日使うものだから、抗菌加工で安心をプラス!パソコンや書類、小物などを持ち運べる十分な収納スペースを備えたバックパック。



BM-BPAB01BK ブラック

15.6インチ対応

Table with specifications for BM-BPAB01BK: 外寸, PC収納部内寸法, 重量, ポケット, etc.

ビジネスキャリングバッグ 保護タイプ 14.0inch 税込 ¥7,392

厚手のクッションで収納物をしっかり守る!高反発クッション内蔵のガードモデル。



BM-BSGD14BK ブラック

14インチ対応

Table with specifications for BM-BSGD14BK: 外寸, PC収納部内寸法, 重量, ポケット, etc.

ビジネスキャリングバッグ 軽量タイプ 税込 ¥6,721

約350gで500mlペットボトル飲料より軽い!持ち運び時にバッグ本体の重さが気にならない、軽量タイプのキャリングバッグ。



BM-BSGD15BK ブラック

15.6インチ対応

Table with specifications for BM-BSGD15BK: 外寸, PC収納部内寸法, 重量, ポケット, etc.

押しごとショルダートートバッグ 税込 各 ¥8,767

大好きな“押し”と、いつも一緒に、可動式の透明窓構造によって”お仕事モード”と”押しごとモード”を切り替えられる、2WAY仕様のショルダートートバッグ。



BM-OGST01BK ブラック

Table with specifications for BM-OGST01BK: 外寸, 内寸, 重量, ポケット, etc.

15.6インチ対応

Table with specifications for BM-OGST01GY: 外寸, 内寸, 重量, etc.

ビジネスバッグ“BIZGEAR” 税込 ¥16,940

通勤・営業・出張、目的にあわせて選べるスタイリッシュなビジネスバッグ“BIZGEAR SERIES”パソコンと書類を分けて収納できる営業用モデル



BM-BG02BK ブラック

16.4インチ対応

Table with specifications for BM-BG02BK: 外寸, PC収納部内寸法, 重量, ポケット, etc.

抗菌キャリングバッグ 税込 ¥8,767

毎日使うものだから、抗菌加工で安心をプラス!パソコンや書類、小物などを持ち運べる十分な収納スペースを備えたスリムタイプのキャリングバッグ。



BM-BCAB01BK ブラック

15.6インチ対応

Table with specifications for BM-BCAB01BK: 外寸, PC収納部内寸法, 重量, etc.

2WAYビジネスバックパック 税込 各 ¥8,976

背負えるから両手が空いて動きやすい!手提げもできる2WAYバックパック



BM-BSBPBK ブラック

15.6インチ対応

Table with specifications for BM-BSBPBK: 外寸, PC収納部内寸法, 重量, etc.



BM-BSBPBV ネイビー

ビジネスキャリングバッグ 保護タイプ 15.6inch 税込 ¥8,294

厚手のクッションで収納物をしっかり守る!高反発クッション内蔵のガードモデル。



BM-BSGD16BK ブラック

15.6インチ対応

Table with specifications for BM-BSGD16BK: 外寸, PC収納部内寸法, 重量, etc.

押しごととバックパック 税込 各 ¥12,320

大好きな“押し”と、いつも一緒に、可動式の透明窓構造によって”お仕事モード”と”押しごとモード”を切り替えられる、高機能バックパック。



BM-OGBP01BK ブラック, BM-OGBP01GY グレー

15.6インチ対応

Table with specifications for BM-OGBP01BK: 外寸, 内寸, 重量, etc.

“ZEROSHOCK”スリムタイプ 税込 各 ¥5,060

すっきりスマートに見えるスリムタイプ。



ZSB-BM005NBK, ZSB-BM006NBK

16.4インチ対応 13.3インチ対応

Table with specifications for ZSB-BM005NBK and ZSB-BM006NBK: 型番, 対応収納部内寸法, etc.

セキュリティティバッグ“MOBI-LOCK” 税込 ¥13,970

バッグを置き引きや盗難から守るセキュリティティバッグ。プリンタ収納タイプ



BM-SE04BK

16.4インチワイド対応

Table with specifications for BM-SE04BK: 収納対応モデル, バッグ本体外寸, etc.

詳しくはWEBをチェック QRコード

※表記価格は全て税込価格です。

最新の対応情報はwebページをご参照ください。

アクセサリ

- 工事ソリューション
- ネットワークカメラ
- 無線LAN/有線LAN/スイッチングハブ
- LANケーブル
- NAS
- ハードディスク/DVD/CDプレーヤー
- カスタムPC
- ZEROSHOCKタブレット
- デジタルサイン/TV会議システム
- USBメモリ
- SDメモリーカード
- メモリ
- リーディングライト
- 外付けSSD/メモリモジュール
- マウス
- キーボード/テンキーボード
- WEBカメラ
- ヘッドセット
- スタンドマイク
- ドッキングステーション/USBハブ
- スキヤナ
- USB/Type-C/USB延長ケーブル
- スマートフォン用ケーブル/変換アダプタ
- テレビ用アクセサリ
- IEEE1394/プリンターケーブル/SATAケーブル
- HDMIケーブル/変換アダプタ
- 切替器/分配器
- 電源タップ/ケーブルその他アクセサリ
- セキュリティ/耐震用品
- OAフィルター
- キーボードカバー/ノートPCケーブル/スタンド/冷却用品
- クリーナー
- マウスパッド
- キャリングバッグ/インナーバッグ
- カメラアクセサリー/電子辞書用品
- メディアケース
- ラベル/用紙
- ラック/保管庫/デジタル
- サインスタンド
- スマートファン/ケースフィルム/モバイルバッテリー
- 車載アクセサリ
- スマートフォン用アクセサリ
- タブレット用アクセサリ
- スピーカー
- オーディオプレーヤー用アクセサリ
- テレビ用アクセサリ
- AVケーブル
- アルコールチェッカー/体組成計

キャリングバッグ/ハンドル付きインナーバッグ

抗菌インナーケース 税込 各 ¥5,093

毎日使うものだから、抗菌加工で安心をプラス!パソコンと小物をまとめて持ち運べる、スリムデザインのインナーケース。



14.0インチ対応

| | |
|----------|---|
| 外寸 | 約W360×D30×H260mm |
| PC収納部内寸法 | 約W330×D25×H230mm ※参考収納寸法 |
| 対応モデル | ～14.0inch ノートパソコン ※内寸と収納できるパソコンの外形寸法は異なる場合がございます。詳しくはエレコムホームページの対応表で確認ください。 |
| 重量 | 約160g |
| ポケット(前面) | ファスナーポケット×1 |
| 材質 | 本体:ポリエステル |

BM-IBAB14BK ブラック
4549550215497



BM-IBAB14NV ネイビー
4549550215503

ハンドル付きポケットインナーバッグ 税込 各 ¥3,850

パソコン本体と周辺機器をまとめて持ち運び!伸縮素材を採用したフレキシブルポケットを備え、ランドセルへの収納にも対応した、ハンドル付きポケットインナーバッグ。



11.6インチ対応

| | | |
|------------|--|----------------------------|
| 外寸(本体部分のみ) | 約W235×D35×H320mm ※外形寸法は、扉を開けられない状態のもので、外寸(ハンドル含む) 約W235×D35×H370mm ※外形寸法は、扉を開けられない状態のもので、内寸 | 約W212×D21.5×H304mm ※参考収納寸法 |
| 対応モデル | ～11.6inch ノートパソコン | |
| 重量 | 約260g | |
| ポケット(前面) | 小物ポケット×2 | |
| 材質 | ポリエステル、クロロプレノンム | |
| PC収納部内寸法 | ※参考収納寸法はあくまで参考値です。詳細はパソコンや収納ケースにつけた状態において収納できない場合があります。お買い上げになる前にお使いのパソコンサイズと当製品の収納寸法をご確認ください。 | |

BM-IBHPTV11BK ブラック
4549550215299



BM-IBHPTV11BU ブルー
4549550215305

ハンドル付きインナーバッグ(カジュアルタイプ) 税込 各 ¥4,466

カジュアルなスタイルでシーンを選ばず使えるインナーバッグ、未使用時には本体に収まるハンドル付き



13.3インチ対応

| | |
|---------|--------------------------|
| 外寸 | 約W360×D20×H280mm |
| PC収納部寸法 | 約W315×D40×H235mm ※参考収納寸法 |
| 対応モデル | ～13.3inch ノート PC |
| 重量 | 約250g |
| 前面ポケット | 小物ポケット×3 |
| 材質 | ポリエステル |

BM-IBCH13GY グレー
4953103318595



BM-IBCH13NV ネイビー
4953103318601

ハンドル付きインナーバッグ(2wayカジュアル) |

収納式ハンドルによって、バッグスタイルでもケーススタイルでも使える! シーンを選ばないファブリック調生地を採用したインナーバッグです。



| | | | |
|----------|--------------------------------|--|--|
| [共通仕様] | | | |
| ポケット(前面) | ファスナーポケット×1(内部に仕分け用スリーブポケット×3) | | |
| ポケット(背面) | スリーブポケット×1 | | |
| 材質 | ポリエステル | | |
| その他 | 撥水加工(表生地) | | |

| 対応ノートPC | 本体カラー | 型番 | 外寸 (mm) | 参考収納寸法 (mm) | 重量 | 税込 | JANコード |
|-------------------|-------|---------------------|----------------|----------------|-------|--------|---------------|
| ～11.6inch ノートパソコン | ブラック | BM-IBCH11NBK | 約W330×D20×H230 | 約W310×D25×H215 | 約200g | ¥6,204 | 4549550258364 |
| ～14.0inch ノートパソコン | ブラック | BM-IBCH14NBK | 約W350×D20×H255 | 約W330×D25×H230 | 約225g | ¥6,732 | 4549550258371 |
| ～15.6inch ノートパソコン | ブラック | BM-IBCH15NBK | 約W385×D25×H270 | 約W365×D30×H255 | 約250g | ¥7,623 | 4549550258388 |

※内寸と収納できるパソコンの外形寸法は異なる場合がございます。詳しくはエレコムホームページの対応表で確認ください。

ハンドル付きインナーバッグ(軽量撥水タイプ) 税込 ¥5,599

通常のナイロンの7倍の強度を持つCORDURA®ナイロンを採用、軽量・撥水・耐久性にすぐれた高機能インナーバッグ



13.3インチ対応

| | |
|---------|--------------------------|
| 外寸 | 約W360×D20×H280mm |
| PC収納部寸法 | 約W315×D40×H235mm ※参考収納寸法 |
| 対応モデル | ～13.3inch ノートPC |
| 重量 | 約215g |
| 前面ポケット | 小物ポケット×3 |
| 材質 | ナイロン、ポリエステル |

BM-IBLW13BK ブラック
4953103318649

ハンドル付き耐衝撃インナーバッグ 税込 各 ¥5,082

大切な機器を守る効果的に衝撃を吸収する低反発ポリウレタンを内蔵しながらも、ランドセルに収納可能なコンパクトさを実現した、ハンドル付き耐衝撃インナーバッグ。



11.6インチ対応

| | | |
|------------|--|----------------------------|
| 外寸(本体部分のみ) | 約W235×D30×H320mm ※外形寸法は、扉を開けられない状態のもので、外寸(ハンドル含む) 約W235×D30×H365mm ※外形寸法は、扉を開けられない状態のもので、 | 約W212×D21.5×H304mm ※参考収納寸法 |
| 対応モデル | ～11.6inch ノートパソコン | |
| 重量 | 約240g | |
| 材質 | クロロプレノンム、ポリエステル、低反発ポリウレタン | |
| PC収納部内寸法 | ※参考収納寸法はあくまで参考値です。詳細はパソコンや収納ケースにつけた状態において収納できない場合があります。お買い上げになる前にお使いのパソコンサイズと当製品の収納寸法をご確認ください。 | |

BM-IBHPFV11BK ブラック
4549550215190



BM-IBHPFV11BU ブルー
4549550215206



BM-IBHPFV11PN ピンク
4549550215237

ハンドル付きインナーバッグ(カジュアル) | 税込 ¥3,883

収納できるクッション入りハンドルを採用!シーンを選ばず使えるカジュアルインナーバッグ。



11.6インチ対応

| | | |
|----------|--|--|
| 外寸 | 約W330×D30×H240mm | |
| PC収納部内寸法 | 約W303.8×D21.2×H212mm ※参考収納寸法 | |
| 対応モデル | ～11.6inch ノートパソコン | |
| 重量 | 約240g | |
| 前面ポケット | 小物ポケット×3 | |
| 材質 | 本体:ポリエステル | |
| PC収納部内寸法 | ※参考収納寸法はあくまで参考値です。詳細はパソコンや収納ケースにつけた状態において収納できない場合があります。お買い上げになる前にお使いのパソコンサイズと当製品の収納寸法をご確認ください。 | |

BM-IBCH11RGY グレー
4549550201704

■ケーブルなどの小物を整理して収納できるフロントポケットが付いています。パソコン用気室内部には、パソコン本体を傷つけない起毛素材を採用しています。
■11.6inchまでのノートパソコンを収納可能。

ハンドル付きインナーバッグ(カジュアルタイプ) 税込 各 ¥5,445

カジュアルなスタイルでシーンを選ばず使えるインナーバッグ、未使用時には本体に収まるハンドル付き



15.6インチ対応

| | |
|---------|--------------------------|
| 外寸 | 約W430×D20×H320mm |
| PC収納部寸法 | 約W405×D40×H295mm ※参考収納寸法 |
| 対応モデル | ～15.6inch PC |
| 重量 | 約275g |
| 前面ポケット | 小物ポケット×3 |
| 材質 | ポリエステル |

BM-IBCH15GY グレー
4953103318618



BM-IBCH15NV ネイビー
4953103318625

標準インナーバッグ"UB" (13.3inch) | 税込 ¥6,270

手触りの良さや耐久性を兼ね備えた標準インナーバッグシリーズ "UB"の13.3inch対応インナーバッグ



13.3インチ対応

| | |
|----------|--------------------------|
| 外寸 | 約W260×D40×H350mm (取手含まず) |
| 内寸 | 約W235×D30×H315mm |
| 重量 | 約255g |
| ポケット(前面) | ファスナーポケット×2 |
| 材質 | ナイロン、ポリエステル |

BM-IBUB13BK ブラック
4549550155694

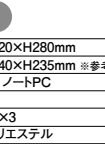

15.6インチ対応

| | |
|----------|--------------------------|
| 外寸 | 約W295×D40×H430mm (取手含まず) |
| 内寸 | 約W265×D30×H390mm |
| 重量 | 約305g |
| ポケット(前面) | ファスナーポケット×2 |
| 材質 | ナイロン、ポリエステル |

BM-IBUB15BK ブラック
4549550155717

"off toco" 13.3inch PCケース 税込 各 ¥7,392

PC作業に必要な付属品からビジネスの必需品をコンパクトにまとめて持ち運びができるPCケース。縦持ちができるハンドル付き



13.3インチ対応

| | |
|----------|-------------------------|
| 外形寸法 | W265×D25×H345mm |
| PC収納部内寸法 | W235×D35×H325mm ※参考収納寸法 |
| 重量 | 約360g |
| 材質 | 表面/ポリエステル(撥水)、裏面/ポリエステル |

BM-IBOF13BK ブラック
4953103351677



BM-IBOF13GY グレー
4953103351684



BM-IBOF13NV ネイビー
4953103351691



A4書類をゆきずり収納できる、ファスナーポケットを2箇所設置

標準インナーバッグ"UB" (15.6inch) | 税込 ¥7,392

手触りの良さや耐久性を兼ね備えた標準インナーバッグシリーズ "UB"の15.6inch対応インナーバッグ



13.3インチ対応

| | |
|----------|------------------|
| 外寸 | 約W270×D25×H355mm |
| 内寸 | 約W235×D40×H315mm |
| 重量 | 約240g |
| ポケット(前面) | 小物ポケット×1 |
| ポケット(背面) | 小物ポケット×1 |
| 材質 | ナイロン |

BM-IBUCDH13BK ブラック
4549550159975



15.6インチ対応

| | |
|----------|--------------------------|
| 外寸 | 約W295×D40×H430mm (取手含まず) |
| 内寸 | 約W265×D30×H390mm |
| 重量 | 約305g |
| ポケット(前面) | ファスナーポケット×2 |
| 材質 | ナイロン、ポリエステル |

BM-IBUCDH13BK ブラック
4549550159975

縦型CORDURAインナーバッグ | 税込 各 ¥6,721

摩擦、引き裂き、すり切れに強い!厚手で耐久性に優れた1000デニールのCORDURAナイロン生地を使用した縦型インナーバッグ



13.3インチ対応

| | |
|----------|--------------------------|
| 外寸 | 約W270×D25×H355mm |
| 内寸 | 約W235×D40×H315mm ※参考収納寸法 |
| 重量 | 約240g |
| ポケット(前面) | 小物ポケット×1 |
| ポケット(背面) | 小物ポケット×1 |
| 材質 | ナイロン |

BM-IBUCDH13BK ブラック
4549550159975



BM-IBUCDH13RD レッド
4549550159982

※表記価格は全て税込価格です。



ハンドル付きインナーバッグ/インナーバッグ

アクセサリ

縦型CORDURAインナーバッグ | 税込 各 ¥7,843

摩擦、引き裂き、すり切れに強い! 厚手で耐久性に優れた1000デニールのCORDURAナイロン生地を使用した縦型インナーバッグ

15.6インチ対応

| | |
|----------|-------------------------|
| 外寸 | 約W320×D25×H430mm |
| 内寸 | 約W295×D40×H405mm※参考収容寸法 |
| 重量 | 約305g |
| ポケット(前面) | 小物ポケット×1 |
| ポケット(背面) | 小物ポケット×1 |
| 材質 | ナイロン |

BM-IBCDH15BK ブラック 454955015999

BM-IBCDH15RD レッド 454955016001

ハンドル付きカジュアルインナーバッグ(縦型) | 税込 各 ¥3,113

バックパックでの出し入れにも便利な縦型タイプ。普段使いできるカジュアルさと、ビジネスでも役立つ機能性を両立した、縦型タイプのハンドル付きインナーバッグ。

13.3インチ対応

| | |
|-----|-------------------------|
| 外寸 | 約W250×D50×H370mm |
| 内寸 | 約W225×D28×H325mm※参考収容寸法 |
| 重量 | 約280g |
| 材質 | 本体:ポリエステル |
| 付属品 | 前面ポケット 小物ポケット×2 |

BM-IBHCV13GY グレー 4549550135719

BM-IBHCV13NV ネイビー 4549550135726

デスクマット×レザースリーブ | 税込 各 ¥6,721

パソコンを取り出した後もデスクマットとして使える! 上質なソフトレザー素材を使用した、薄型フラップインナーケース

14インチ対応

| | |
|----|-------------------------|
| 外寸 | 約W270×D8×H358mm |
| 内寸 | 約W235×D20×H326mm※参考収容寸法 |
| 重量 | 約314g |
| 材質 | 合成皮革 |

BM-IBSVD14BK ブラック 4549550173919

BM-IBSVD14CA キャメロット 4549550173926

BM-IBSVD14NV ネイビー 4549550173933

マグネットフラップインナーケース(ポーチ付属) | 税込 各 ¥6,424

13.3インチまでの薄型ノートPCをスマートに収納。ワンタッチで開閉するマグネット式フラップで、ACアダプタやマウスが収納できるジェットポーチが付属したマグネットフラップインナーケース。

13.3インチ対応

| | |
|-----|--|
| 外寸 | インナーケース:約W377×D5×H275mm、 インナーポーチ:約W210×D30×H150mm |
| 内寸 | インナーケース:約W325×D28×H225mm※参考収容寸法 インナーポーチ:約W163×D20×H120mm※参考収容寸法 |
| 重量 | インナーケース:約276g、インナーポーチ:約96g |
| 材質 | ポーチ:ポリエステル |
| 付属品 | インナーポーチ |

BM-IBMF13BK ブラック 4549550135733

BM-IBMF13NV ネイビー 4549550135757

ショルダーベルト付きインナーバッグ 横型 | 税込 各 ¥7,084

ノートパソコン、周辺機器、筆記用具、書類をまとめて持ち運べる十分な収納力を備えた、14.0インチ対応のショルダーベルト付き横型インナーバッグ。

13.3~14.0インチ対応

| | |
|----------|----------------------------------|
| 外寸 | 約W350×D30×H260mm※ハンドル、ショルダーベルト除く |
| 内寸 | 約W330×D25×H235mm※参考収容寸法 |
| 対応モデル | 13.3~14.0インチ ノートパソコン |
| 重量 | 約265g※ショルダーベルト除く |
| ポケット(前面) | ファスナーポケット×2 |
| ポケット(背面) | スリーブポケット×1 |
| 材質 | ポリエステル |
| 付属品 | ショルダーベルト |

BM-IBHCH14NBK ブラック 4549550254380

BM-IBHCH14NVV ネイビー 4549550254397

ショルダーベルト付きインナーバッグ 縦型 | 税込 各 ¥7,084

ノートパソコン、周辺機器、筆記用具、書類をまとめて持ち運べる十分な収納力を備えた、14.0インチ対応のショルダーベルト付き縦型インナーバッグ。

13.3~14.0インチ対応

| | |
|----------|----------------------------------|
| 外寸 | 約W280×D30×H350mm※ハンドル、ショルダーベルト除く |
| 内寸 | 約W235×D25×H330mm※参考収容寸法 |
| 対応モデル | 13.3~14.0インチ ノートパソコン |
| 重量 | 約265g※ショルダーベルト除く |
| ポケット(前面) | ファスナーポケット×2 |
| ポケット(背面) | スリーブポケット×1 |
| 材質 | ポリエステル |
| 付属品 | ショルダーベルト |

BM-IBHCV14NBK ブラック 4549550254403

BM-IBHCV14NVV ネイビー 4549550254410

ショルダーベルト付きPCインナーバッグ スタンダード 14.0インチ | 税込 ¥4,917

ハンドル付きで、持ち運びに便利!小物ポケットも備えた、軽量設計で使いやすい14.0インチ対応ショルダーベルト付インナーバッグ。

14.0インチ対応

| | |
|--------|-------------------------|
| 外寸 | 約W350×D30×H270mm |
| 内寸 | 約W330×D20×H230mm※参考収容寸法 |
| 対応モデル | ~14.0インチ ノートパソコン |
| 重量 | 約245g※ショルダーベルト含む |
| 前面ポケット | ファスナーポケット×1 |
| 材質 | 本体:ポリエステル |
| 付属品 | ショルダーベルト |

■ポケットに収納できるハンドル。
■ケーブルなどの小物を収納できるフロントポケットがついています。
■PC用気室内部には、ノートパソコン本体を傷つけないく起毛素材を採用しています。

BM-IBS13BK ブラック 4549550192835

ショルダーベルト付きPCインナーバッグ スタンダード 15.6インチ | 税込 ¥6,039

ハンドル付きで、持ち運びに便利!小物ポケットも備えた、軽量設計で使いやすい15.6インチ対応ショルダーベルト付インナーバッグ。

15.6インチ対応

| | |
|--------|-------------------------|
| 外寸 | 約W390×D30×H300mm |
| 内寸 | 約W370×D20×H260mm※参考収容寸法 |
| 対応モデル | ~15.6インチ ノートパソコン |
| 重量 | 約295g※ショルダーベルト含む |
| 前面ポケット | ファスナーポケット×1 |
| 材質 | 本体:ポリエステル |
| 付属品 | ショルダーベルト |

■ポケットに収納できるハンドル。
■ケーブルなどの小物を収納できるフロントポケットがついています。
■PC用気室内部には、ノートパソコン本体を傷つけないく起毛素材を採用しています。

BM-IBS15BK ブラック 4549550192842

ウェブ・フォームが「タフ」×「軽量」のベストバランス。実現した

超 ZEROSHOCK 衝撃吸収 ウェブ・フォーム

- ウェブ形状の低反発ポリウレタン(低反発ウェブフォーム)が効果的に衝撃を吸収します
- ケース内面には中身をキズつけないくイベルベット調素材を使用
- 表面には撥水性のあるポリウレタン生地を使用
- バッグ前面にLANカードや記録メディアを収納できるポケット付き



ZEROSHOCK ウェブフォームが実現した「タフ」×「軽量」のベストバランス

| | 対応ノートPC | 本体カラー | 型番 | 外寸 (mm) | 参考収容寸法 (mm) | 重量 | 税込 | JANコード |
|---|-------------------------|-------|--------------|---------------|---------------|------|--------|---------------|
|  | Ultrabook用 (13.3インチワイド) | ブラック | ZSB-IBUB02BK | W356×D28×H258 | W330×D25×H230 | 214g | ¥3,542 | 4953103921245 |
| | Ultrabook用 (11.6インチワイド) | ブラック | ZSB-IBUB03BK | W346×D28×H243 | W320×D25×H215 | 205g | ¥3,025 | 4953103796577 |
| | Ultrabook用 (15.6インチワイド) | ブラック | ZSB-IBUB04BK | W406×D28×H303 | W380×D25×H275 | 296g | ¥4,037 | 4953103796591 |
| | 13.3インチワイド | ブラック | ZSB-IBN13BK | W345×D25×H270 | W315×D40×H235 | 300g | ¥5,137 | 4953103472396 |
| | | ブラック | ZSB-IBNH13BK | W365×D25×H285 | W340×D45×H260 | 395g | ¥5,599 | 4953103282766 |
| | 15.6インチワイド | ブラック | ZSB-IBNH15BK | W420×D25×H320 | W385×D45×H290 | 460g | ¥6,721 | 4953103282780 |

ネオプレンインナーバッグ | 税込 ¥3,344

バッグの中に入れて使うインナーバッグ、伸縮性に優れたネオプレン素材がPCをキズや汚れから保護。

13.3インチ対応

| | |
|--------|-----------------|
| 外寸 | W350×D20×H270mm |
| 参考収容寸法 | W315×D40×H235mm |
| 重量 | 220g |
| 材質 | ポリエステル |

BM-IBNP13BK ブラック 4953103470781

ネオプレンインナーバッグ | 税込 ¥4,015

バッグの中に入れて使うインナーバッグ、伸縮性に優れたネオプレン素材がPCをキズや汚れから保護。

15.6インチ対応

| | |
|--------|-----------------|
| 外寸 | W435×D20×H320mm |
| 参考収容寸法 | W405×D40×H295mm |
| 重量 | 280g |
| 材質 | ポリエステル |

BM-IBNP15BK ブラック 4953103470798

詳しくはWEBをチェック



アクセサリ

- 工事ソリューション
ネットワークカメラ
無線LAN/有線LAN/スイッチングハブ
LANケーブル
NAS
ハードディスク/DVD/CDプレーヤー
カスタムPC
ZEROSHOCKタブレット
デジタルサイン/TV会議システム
USBメモリ
SDメモ리카ード
メモリ
リーダライタ
外付けSSD/メモリモジュール
マウス
キーボード/テンキーボード
WEBカメラ
ヘッドセット
スタンドマイク
ドッキングステーション/USBハブ
スキャナ
USB/Type-C/USB延長ケーブル/スマートフォン用ケーブル/変換アダプタ
テレビ用アクセサリ
IEEE1394/プリンターケーブル/SATAケーブル
HDMIケーブル/変換アダプタ
切替器/分配器
電源タップ/ケーブルその他
アクセサリ
セキュリティ/耐震用品
OAフィルター
キーボードカバー/ノートPCケーブル/スタンド/冷却用品
クリーナー
マウスパッド
キャンプバッグ/インナーバッグ
カメラアクセサリー/電子辞書用品
メディアケース
ラベル/用紙
ラック/保管庫/デジタルサインスタンド
スマートフォンケース/フィルム/モバイルバッテリー
車載アクセサリ
スマートフォン用アクセサリ
タブレット用アクセサリ
スピーカー
オーディオプレイヤー用アクセサリ
テレビ用アクセサリ
AVケーブル
アルコールウェットティッシュ/体組成計

インナーバッグ

ネオプレンPCインナーバッグ

カバンの中ですっきり収納!伸縮素材でパソコンをやさしく守るネオプレンインナーバッグ。

税込 ¥2,431

11.6インチ対応

Table with specifications for Neo-Prene PC inner bag: 11.6 inch. Includes dimensions (approx. W330xD200xH240mm), weight (approx. 95g), and material (Polyester).



BM-IBNP11RBK ブラック

- 角落ちの衝撃を緩和するため、側面からかかると厚手の生地を縫製しています。
■開閉がスムーズでパソコンを出し入れしやすいダブルファスナーを採用しています。
■ファスナー引き手部分にラバー素材を採用し、クリップを掴み、他の収納物のキズを防ぎます。
■11.6インチまでのノートパソコンを収納可能です。■重量わずか約95グラムの、軽量設計です。

Surface Laptop 4用インナーバッグ 13.5インチ

本体と周辺機器をまとめて収納!シーンを選ばず使えるカジュアルタイプ。Surface Laptop 4 13.5インチモデルのために設計されたインナーバッグ。

税込 各 ¥4,411

13.5インチ対応

Table with specifications for Surface Laptop 4 inner bag: 13.5 inch. Includes dimensions (approx. W345xD25xH265mm), weight (approx. 225g), and material (Polyester).



BM-IBMSL2113BK ブラック

BM-IBMSL2113GY グレー
BM-IBMSL2113NV ネイビー

- 角落ちの衝撃を緩和するため、側面からかかると厚手の生地を縫製しています。
■開閉がスムーズでパソコンを出し入れしやすいダブルファスナーを採用しています。
■ファスナー引き手部分にラバー素材を採用し、クリップを掴み、他の収納物のキズを防ぎます。
■11.6インチまでのノートパソコンを収納可能です。■重量わずか約95グラムの、軽量設計です。

ポケット付きPCインナーバッグ

カバンの中ですっきり収納!マウスとACアダプタを同時に収納できる伸縮ポケット付きソフトインナーバッグ。

税込 ¥3,487

11.6インチ対応

Table with specifications for PC inner bag with pocket: 11.6 inch. Includes dimensions (approx. W330xD40xH240mm), weight (approx. 260g), and material (Polyester).



BM-IBPT11RBK ブラック

- 汚れにくい高級感のある生地を使用し、パソコンをキズや汚れから守るインナーバッグです。
■開閉がスムーズでパソコンを出し入れしやすいフルオープンタイプのダブルファスナーを採用しています。
■ファスナー引き手部分に指の膨らみに沿った曲線型のクリップを採用し、スムーズな開閉が可能。
■11.6インチまでのノートパソコンを収納可能です。

ポケット付きインナーバッグ

バッグの中ですっきり収納、マウスとACアダプタ用ポケット付きで持ち運びにも便利。

税込 ¥4,862

15.6インチ対応

Table with specifications for pocket inner bag: 15.6 inch. Includes dimensions (approx. W435xD40xH320mm), weight (380g), and material (Polyester).



BM-IBPT15BK ブラック

ポケット付きインナーケース

ノートパソコン・マウス・ACアダプターなどをスマートに持ち運び!収納物の厚みに応じて伸縮するスリッピン方式のスリムポケットを備えたインナーケースです。

税込 ¥4,862

15.6インチ対応

Table with specifications for pocket inner case: 15.6 inch. Includes dimensions (approx. W435xD40xH320mm), weight (380g), and material (Polyester).



BM-IBPT15BK ブラック

BM-IBMPシリーズ

中身が見やすく収納物がしっかりと固定される、ハリのあるメッシュポケット付き!クッション内蔵のコーナーガードを備え、パソコン本体の保護もばっちりなパソコンインナーケースです。

税込 ¥4,950

11.6インチ対応

Table with specifications for BM-IBMP series: 11.6 inch. Includes dimensions (approx. W245xD30xH335mm), weight (approx. 140g), and material (Polyester).



BM-IBMP11BK ブラック

- 角落ちの衝撃を緩和するため、側面からかかると厚手の生地を縫製しています。
■開閉がスムーズでパソコンを出し入れしやすいダブルファスナーを採用しています。
■ファスナー引き手部分にラバー素材を採用し、クリップを掴み、他の収納物のキズを防ぎます。
■11.6インチまでのノートパソコンを収納可能です。■重量わずか約95グラムの、軽量設計です。

※表記価格は全て税込価格です。

Surface Laptop 4用インナーバッグ 15インチ

本体と周辺機器をまとめて収納!シーンを選ばず使えるカジュアルタイプ。Surface Laptop 4 15インチモデルのために設計されたインナーバッグ。

税込 各 ¥5,313

15インチ対応

Table with specifications for Surface Laptop 4 inner bag: 15 inch. Includes dimensions (approx. W380xD25xH280mm), weight (approx. 250g), and material (Polyester).



BM-IBMSL2115BK ブラック

BM-IBMSL2115GY グレー

BM-IBMSL2115NV ネイビー

ショルダーベルト付きポケットインナーバッグ

肩掛けによって運搬時に両手を空けられる!低反発ポリウレタンを内蔵したメイン気室と伸縮素材を採用したフレキシブルポケットによって、パソコン本体と周辺機器をまとめて安全に持ち運べる、ショルダーベルト付き耐衝撃ポケットインナーバッグ。

税込 ¥6,732

11.6インチ対応

Table with specifications for shoulder strap inner bag: 11.6 inch. Includes dimensions (approx. W335xD35xH240mm), weight (approx. 390g), and material (Polyester).



BM-IBHPTS11BK ブラック

ポケット付きインナーバッグ

バッグの中ですっきり収納、マウスとACアダプタ用ポケット付きで持ち運びにも便利。

税込 各 ¥4,268

13.3インチ対応

Table with specifications for pocket inner bag: 13.3 inch. Includes dimensions (approx. W350xD40xH270mm), weight (320g), and material (Polyester).



BM-IBPT13BK ブラック

BM-IBPT13RD レッド

北欧柄風インナーケース

ナチュラルな風合いで持ち物に合わせやすい、伸縮性ポケット付き北欧柄風インナーケース。

税込 各 ¥6,116

13.3インチ対応

Table with specifications for Nordic style inner case: 13.3 inch. Includes dimensions (approx. W350xD30xH270mm), weight (approx. 180g), and material (Polyester).



BM-IBPTP13T1 leaf

BM-IBPTP13T2 bird

BM-IBPTP13T3 line



詳しくはWEBをチェック



インナーバッグ/交換用ショルダーベルト

ハンドル付きインナーズリープ

薄型・軽量設計で、ランドセルに収納可能柔らかく伸縮性に優れたストレッチ素材を使用し、端出し入れが簡単なスリッピン構造を採用した、ハンドル付きインナーズリープ。

11.6インチ対応

| | | |
|-------------|--|---------------------------|
| 外寸 [本体部分のみ] | 約W240×D6×H325mm | ※外形寸法は、端出し入れしていない状態のものです。 |
| 外寸 [ハンドル含む] | 約W240×D6×H370mm | ※外形寸法は、端出し入れしていない状態のものです。 |
| PC収納部内寸法 | 約W212×D21.5×H304mm | ※参考収納寸法 |
| 対応モデル | 〜11.6インチ ノートパソコン | |
| 重量 | 約100g | |
| 材質 | クロロプレングム、ポリエステル | |
| PC収納部内寸法 | ※参考収納寸法はあくまで参考値です。特別なパソコンや収納ケースをつけた状態において収納できない場合があります。お買い上げになる前にお使いのノートパソコンサイズと当製品の収納寸法をご確認ください。※生地が伸縮しますので、参考収納寸法の厚みが製品外寸の厚みよりも大きく異なります。 | |
| 表面加工 | 撥水加工 | |

BM-IBSV11BK ブラック 税込 ¥2,838
 4549550215329

BM-IBSV11BU ブルー 税込 ¥2,431
 4549550215336

BM-IBSV11PN ピンク 税込 ¥2,431
 4549550215367

BM-IBSV11RD レッド 税込 ¥2,431
 4549550215374

交換用ショルダーベルト 税込 ¥2,530

お手持ちのバッグに付け替えるだけで、より快適に持ちやすく。ストレートタイプ

交換用ショルダーベルト

| | |
|------|---------------|
| ベルト長 | 約830〜1350mm |
| 重量 | 約180g (付属品含む) |
| 材質 | ポリエステル |

- 勝手にベルトが伸びにくい長さ調整部仕様
- 扱いやすい大きめのフック金具を採用
- パッド部分に滑りにくい素材を使用して肩からのずれ落ちを防止

BMA-SH01BK ブラック 4953103894303

ハンドル付きマルチガジェットポーチ 税込 ¥3,036

マウスやACアダプタなどの周辺機器を整理収納可能！動かし切りによって収納物に応じて自由に組み替えられ、付属のカラビナによってランドセル横の金具に取り付けられる、収納と持ち運びどちらも便利なマルチガジェットポーチ。

| | |
|-------------|--------------------------|
| 外寸 [本体部分のみ] | 約W160×D60×H130mm |
| 外寸 [ハンドル含む] | 約W160×D60×H165mm |
| 内寸 | 約W150×D120×H40mm ※参考収納寸法 |
| 重量 | 約140g ※カラビナ含む |
| 材質 | クロロプレングム、ポリエステル |
| 付属品 | 動かし切り×2、カラビナ×1 |
| ポケット (気室内) | ファスナーメッシュポケット×1、ベンホルダー×1 |
| 表面加工 | 撥水加工 |

BMA-GP17BK ブラック 4549550215381

抗菌ガジェットポーチ 税込 ¥3,850

毎日使うものだから、抗菌加工で安心をプラス！周辺機器やビジネス小物を整理して収納できる、フルオープンタイプのガジェットポーチ。

| | |
|------------|---------------------------------|
| 外寸 | 約W225×D40×H155mm |
| 重量 | 約120g |
| ポケット (気室内) | ファスナーポケット×1、メッシュポケット×4、ベンホルダー×1 |
| 材質 | 本体：ポリエステル |
| その他 | 抗菌加工 (表生地、内生地) |

BMA-GPAB01BK ブラック 4549550215510

テレワーク向けマルチインナーケース 税込 ¥12,870

リストレスト、PCスタンド、マウスパッド、スリーブポケットを備え、省スペースで仕事環境を展開。上質でなめらかな手触りのソフトレザーを使用した、テレワーク向けマルチインナーケース。

14インチ対応

| | |
|------------|--------------------------|
| 折りたたみ時 | 約W352×D25×H265mm |
| 展開時 | 約W706×H570mm |
| PCスタンドセット時 | 約W706×H385mm |
| 内寸 | 約W330×D20×H230mm ※参考収納寸法 |
| 対応モデル | 〜14インチ ノートパソコン |
| 重量 | 約625g |
| 材質 | 合成皮革 |

BM-IBSML01NV ネイビー 4549550230674

MacBook用耐衝撃インナーケース(14") 税込 ¥7,546

側面を360度保護するコーナードクッションと、天面・底面それぞれに内蔵された低反発ウレタンフォーム。機器表面に優しい起毛生地によって、収納物を徹底的に保護。撥水加工を施した落ち着いた風合いの生地を採用したシンプルなデザイン。保護性能とスリムを両立させた、MacBook専用のインナーケース。

14インチ対応

| | |
|----------|---|
| 外寸 | 約W355×D30×H265mm |
| PC収納部内寸法 | 約W313×D16×H222mm ※参考収納寸法 |
| 対応モデル | MacBook Pro 14インチ (2021年発売モデル) ※2021年12月時点での情報です。 |
| 重量 | 約220g |
| 材質 | ポリエステル、低反発ポリウレタン |

BM-IBPM2114BK ブラック 4549550246026

BM-IBPM2114NV ネイビー 4549550246033

MacBook用耐衝撃インナーケース(16") 税込 ¥8,151

側面を360度保護するコーナードクッションと、天面・底面それぞれに内蔵された低反発ウレタンフォーム。機器表面に優しい起毛生地によって、収納物を徹底的に保護。撥水加工を施した落ち着いた風合いの生地を採用したシンプルなデザイン。保護性能とスリムを両立させた、MacBook専用のインナーケース。

16インチ対応

| | |
|----------|--|
| 外寸 | 約W395×D30×H290mm |
| PC収納部内寸法 | 約W356×D17×H248mm ※参考収納寸法 |
| 対応モデル | MacBook Pro 16インチ (2021年発売モデル、2019年発売モデル) ※2021年12月時点での情報です。 |
| 重量 | 約265g |
| 材質 | ポリエステル、低反発ポリウレタン |

BM-IBPM2116BK ブラック 4549550246040

BM-IBPM2116NV ネイビー 4549550246057

MacBook用レザーズリーブケース(14") 税込 ¥6,116

専用設計により、機器本体に美しくジャストフィット！上質なソフトレザー素材を使用した、MacBook専用のスリーブ型インナーケース。

14インチ対応

| | |
|-------|---|
| 外寸 | 約W337×D4×H243mm |
| 内寸 | 約W313×D16×H222mm ※参考収納寸法 |
| 対応モデル | MacBook Pro 14インチ (2021年発売モデル) ※2021年12月時点での情報です。 |
| 重量 | 約175g |
| 材質 | 合成皮革 |

BM-IBSVM2114CA キャメル 4549550246071

BM-IBSVM2114NV ネイビー 4549550246088

BM-IBSVM2114BK ブラック 4549550246064

MacBook用レザーズリーブケース(16") 税込 ¥6,721

専用設計により、機器本体に美しくジャストフィット！上質なソフトレザー素材を使用した、MacBook専用のスリーブ型インナーケース。

16インチ対応

| | |
|-------|--|
| 外寸 | 約W383×D4×H270mm |
| 内寸 | 約W356×D17×H248mm ※参考収納寸法 |
| 対応モデル | MacBook Pro 16インチ (2021年発売モデル、2019年発売モデル) ※2021年12月時点での情報です。 |
| 重量 | 約220g |
| 材質 | 合成皮革 |

BM-IBSVM2116BK ブラック 4549550246095

BM-IBSVM2116CA キャメル 4549550246101

BM-IBSVM2116NV ネイビー 4549550246118

UBガジェットポーチ 税込 ¥3,344

ふだん使いのガジェットがピッタリ収まるポケットがついた、使い勝手の良いシンプルなデザインのポーチ

| | |
|----|-----------------|
| 外寸 | W230×D70×H150mm |
| 素材 | ポリエステル |
| 重量 | 約115g |

- スマートフォン、充電器などの持ち運びに便利なUBガジェットポーチ
- 主素材には通常のポリエステル生地よりも目の詰まった耐久性にすぐれた300D高密度ポリウレタンを使用
- きめ細やかでやさしい手触り

BMA-UBGP01BK ブラック 4549550113083

マルチ収納ポーチ 税込 ¥1,540

さまざまなガジェットの収納・持ち運びに、目的にあわせて選べるラインアップ。軽量・スリムなスタイルでガジェットを持ち運び<Sサイズ>

スリムタイプ

| | |
|------------|----------------|
| 主素材タイプ | 生地 (ポリエステル) |
| 気室数 | 1 気室 |
| 外寸 | W150×D25×H90mm |
| 内寸 | W130×D12×H75mm |
| ポケット (前面) | あり |
| ポケット (気室内) | メッシュポケット×1 |
| 素材 | ポリエステル |
| 重量 | 約40g |

BMA-GP01BK ブラック 4953103455221

BMA-GP01NV ネイビー 4953103455238

マルチ収納ポーチ 税込 ¥3,344

さまざまなガジェットの収納・持ち運びに、目的にあわせて選べるラインアップ。ACアダプタとガジェットを分けて収納できる<LLサイズ>

大容量タイプ

| | |
|------------|-----------------------|
| 主素材タイプ | 生地 (ポリエステル) |
| 気室数 | 2 気室 |
| 外寸 | W300×D30×H220mm |
| 内寸 | W285×D20×H215mm |
| ポケット (背面) | あり |
| ポケット (気室内) | デバイスポケット×3、メッシュポケット×3 |
| 素材 | ポリエステル |
| 重量 | 約180g |

- モバイルバッテリー、ルーター、ケーブルなどを収納できるデバイスポケット
- 小物をまとめて収納できるメッシュポケット
- 厚みのあるものにも対応するストレッチ素材を使用したACアダプタ専用ポケット

BMA-GP02BK ブラック 4953103455269

アクセサリ

- 工事ソリューション
- ネットワークカメラ
- 無線LAN/有線LANスリッパケーブル
- LANケーブル
- NAS
- ハードディスクDVD/CDプレーヤー
- カスタムPC
- ZEROSHOCKタブレット
- デジタルサイン/TV会議システム
- USBメモリ
- SDメモリーカード
- メモリリーダライ
- 外付けSSD/メモリモジュール
- マウス
- キーボード/テンキーボード
- WEBカメラ
- ヘッドセット
- スタンドマイク
- ドキュメント/USBハブ
- スキャナ
- USB/Type-C/USB延長ケーブル
- スマートフォン用ケーブル/交換アダプタ
- テレビ用アクセサリ
- IEEE1394/プリンターケーブル/SATAケーブル
- HDMIケーブル/交換アダプタ
- 切替器/分配器
- 電源タップ/ケーブルその他
- アクセサリ
- セキュリティ/耐震用品
- OAフィルター
- キーボードカバー/ノートPCケーブル/スタンド/冷却用品
- クリーナー
- マウスパッド
- キャリングバッグ/インナーバッグ
- カメラアクセサリー/電子辞書用品
- メディアケース
- ラベル/用紙
- ラック/保管庫/デジタル
- サイネージ/スタンド
- スマートフォン用フィルム
- モバイルバッテリー
- 車載アクセサリ
- スマートフォン用アクセサリ
- タブレット用アクセサリ
- スピーカー
- オーディオプレイヤー用アクセサリ
- テレビ用アクセサリ
- AVケーブル
- アルコールジェル/体組成計

詳しくはWEBをチェック



アクセサリ

インナーバッグ/交換用ショルダーベルト/マルチ収納ポーチ

マルチ収納ポーチ

税込 各 ¥2,222

さまざまなガジェットの収納・持ち運びに、目的にあわせて選べるラインアップ。普段使いのガジェットをコンパクトにまとめて収納＜Mサイズ＞

コンパクトタイプ

| | |
|-----------|-----------------|
| 主素材タイプ | 生地(ポリエステル) |
| 気室数 | 1 気室 |
| 外寸 | W165×D30×H115mm |
| 内寸 | W150×D25×H100mm |
| ポケット(前面) | 伸縮ポケット×2 |
| ポケット(気室内) | デバイスポケット×2 |
| 素材 | ポリエステル |
| 重量 | 約 100g |



BMA-GP05BK ブラック
4953103455375



BMA-GP05NV ネイビー
4953103455382

マルチ収納ポーチ

税込 ¥2,893

さまざまなガジェットの収納・持ち運びに、目的にあわせて選べるラインアップ。ACアダプタなど厚みのあるガジェットも収納できる、軽量素材を使用したマルチ収納ポーチ

AC収納タイプ

| | |
|----------|-----------------|
| ポケット(前面) | 伸縮ポケット×1 |
| 外寸 | W215×D55×H110mm |
| 内寸 | W200×D28×H90mm |
| 質量 | 約 60g |
| 材質 | 本体:ポリエステル |



BMA-GP10BK ブラック
4953103472782

オーガナイズポーチ ウォレットタイプ

税込 各 ¥3,113

テレワークにも最適。タブレットやケーブルなどの周辺機器・ガジェット、筆記用具等ビジネス用品までまとめて収納することが可能なウォレット型ポーチです。

| | |
|-----------|---|
| 外寸 | W195×D35×H130mm |
| 重量 | 約 145g |
| 素材 | ポリエステル |
| 固定ベルト | 長さ調節機能付き |
| ポケット(気室内) | メッシュポケット×6、ゴムバンド×5、ケーブル通し付きポケット×1、ファスナーポケット×1 |



BMA-GP13BK ブラック
4549550174299



BMA-GP13GY グレー
4549550174305

オーガナイズポーチ キャリングタイプ

税込 各 ¥5,137

テレワークにも最適。タブレットやケーブルなどの周辺機器・ガジェット、筆記用具等ビジネス用品までまとめて収納することが可能な、持ち手付きの大型キャリングポーチです。

| | |
|-----------|---|
| 外寸 | W290×D90×H200mm |
| 重量 | 約 340g |
| 素材 | ポリエステル |
| ポケット(前面) | スリーブポケット×1 |
| ポケット(気室内) | ファスナーメッシュポケット×2、タブレット収納ポケット×1(参考収納内寸: 約 W240×D7.5×H170mm) |
| 付属品 | 可動仕切り(大)×2、可動仕切り(小)×2 |



BMA-GP15BK ブラック
4549550174350



BMA-GP15GY グレー
4549550174367

マルチ収納ポーチ

オープン価格

さまざまなガジェットの収納・持ち運びに、目的にあわせて選べるラインアップ。さまざまなガジェットをまとめて持ち運べる、衝撃を緩和するEVA素材製収納ポーチ＜Sサイズ＞

汎用タイプ

| | |
|----|------------------------------|
| 外寸 | W163×D43×H110mm |
| 内寸 | W140×D15×H75mm |
| 重量 | 130g |
| 材質 | 表地/PU 裏地/ポリエステル 芯材/EVA |

- ケーブルやバッテリーなどをさまざまなガジェットをまとめて収納できる汎用ガジェット収納ポーチ
- 芯材に収納物への衝撃をやわらげるEVA素材を使用
- ケースの内側には収納物をキズつけにくい起毛素材を使用



TB-01GPBK ブラック
4953103385269

ハードシェルカバー

税込 各 ¥3,564

機器本体の付まいを損なうことなく、表面の保護を実現!透明度の高いポリカーボネート素材を採用した、ハードシェルカバーです。



BM-SCMA13CR
4549550257893

【仕様】
■対応モデル: MacBook Air 13inch (2020/2019/2018)
■重量: 約210g

BM-SCMP13CR
4549550257909

【仕様】
■対応モデル: MacBook Pro 13inch (2020/2019/2018)
■重量: 約215g

- 【共通特徴】
- MacBook本体にジャストフィットする、ハード素材の専用カバー
 - 干渉することなく、高いフィット感を実現
 - 透明度の高いポリカーボネート素材を採用
- 【共通仕様】
- 材質: ポリカーボネート、シリコン
 - カラー: クリア

マルチ収納ポーチ

税込 ¥4,246

さまざまなガジェットの収納・持ち運びに、目的にあわせて選べるラインアップ。耐衝撃構造のZEROSHOCKシリーズに、ガジェット用マルチ収納ポーチが登場。

耐衝撃タイプ

| | |
|-----------|---------------------------|
| ポケット(気室内) | メッシュポケット×1 |
| 表面加工 | 撥水 |
| 外寸 | W225×D140×H85mm |
| 内寸 | W210×D130×H60mm |
| 質量 | 約 166g |
| 材質 | 本体/PU・ポリエステル、芯材/低反発ポリウレタン |



BMA-GP07BK ブラック
4953103472709



仕切り板付

オーガナイズポーチ スタンドタイプ ネイビー

税込 ¥5,489

デスク周りの小物やガジェット、筆記用具などのワークツールをまとめてスッキリ収納!デスク上でオーガナイザーとして展開可能な自立設計のガジェットポーチ。



| | |
|-----------|------------------------------------|
| 外寸 | 約W200×D65×H175mm ※ハンドル除く |
| 内寸 | 約W195×D55×H170mm ※ハンドル除く |
| 重量 | 約155g |
| ポケット(気室内) | スリーブポケット×4、伸縮仕切り×2、ファスナーメッシュポケット×1 |
| 材質 | ポリエステル |



BMA-GP18NV ネイビー
4549550254434

オーガナイズポーチ ストレージタイプ

税込 各 ¥3,564

テレワークにも最適。タブレットやケーブルなどの周辺機器・ガジェット、筆記用具等ビジネス用品までまとめて収納することが可能で収納物が一瞥しやすい自立型ポーチです。

| | |
|-----------|------------------------|
| 外寸 | W240×D90×H130mm |
| 重量 | 約 185g |
| 素材 | ポリエステル |
| ポケット(前面) | スリーブポケット×1 |
| ポケット(気室内) | メッシュポケット×5、ファスナーポケット×1 |



BMA-GP14BK ブラック
4549550174329



BMA-GP14GY グレー
4549550174336



BMA-GP14NV ネイビー
4549550174343

CORDURA® ガジェットポーチ

税込 ¥4,466

「CORDURA®1000Dナイロン」を採用。ACアダプタやマウスなどの大きいガジェットも収納できるゆったりサイズ

| | |
|-----------|-------------------|
| 気室数 | 1 気室 |
| ポケット(気室内) | 小物ポケット×6 |
| 外形寸法 | 約 W240×D65×H155mm |
| 重量 | 約 75g |
| 材質 | ナイロン、ポリエステル |

- CORDURA®1000Dナイロンを使用し、摩擦、引き裂き、擦り切れに強く、十分な耐久性と美しい風合いを兼ね備えたCORDURA®ガジェットポーチ
- ACアダプタやマウスなどの大きめのガジェットも収納できるゆったりサイズ
- ポーチ内側には、ケーブルなどを整理して収納するのに便利な小物ポケット付き
- 収納物を出し入れしやすいダブルファスナーを採用
- 生地表面には撥水加工を施しています
- ポーチ内側には、出し入れ時に収納物を傷つけない起毛素材を採用



BMA-CDGP01BK ブラック
4953103357235

MacBook用クリアスリーブケース

税込 ¥5,698

なめらかなソフトレザーと落ち着いた質感のクリア素材を組み合わせることで「見える楽しさ」を味わえる、MacBook専用のスリーブ型インナーケースです。

| | |
|-------|--|
| 外寸 | 約W255×D4×H346mm |
| 内寸 | 約W304×D16×H213mm ※参考収容 |
| 対応モデル | MacBook Air 13インチ(2020/2019/2018)、MacBook Pro 13インチ(2022/2020/2019/2018) |
| 重量 | 約205g |
| 材質 | ポリエステル、ポリウレタン、PVC |

- ソフトレザー素材とクリア素材を組み合わせた、MacBook専用スリーブ型インナーケース
- 最大限に機体本体を見ることが出来る透明窓
- ファスナーのないスリッピン構造
- 本体を細かく傷から優しく保護



BM-IBCLM13BK ブラック
4549550257886

詳しくは WEBをチェック



DIGITAL CAMERA CASE CATEGORY

ニーズ、スタイルでお選びいただける豊富なデジタルカメラケース全ラインナップ

デジタルカメラケース

耐衝撃タイプ

P234 **DGB-046BK**
税込 ¥1,562

P235 **ZSB-DG014 series**
税込 ¥2,508

P235 **ZSB-DG015**
税込 ¥1,925

"GRAPH GEAR" シリーズ

P234 **DGB-CP01LBK**
オープン価格

カジュアルタイプ

P234 **DGB-061BK**
税込 ¥2,387

P234 **DGB-065 series**
税込 ¥1,529

P234 **DGB-066**
税込 ¥1,925

P234 **DGB-CP01MBK**
オープン価格

ストラップ付タイプ

P234 **DGB-062 series**
税込 ¥2,508

P234 **DGB-056 series**
税込 ¥1,540・¥1,826

P234 **DGB-063 series**
税込 ¥1,925

P234 **DGB-057BK**
税込 ¥1,980

カジュアルタイプ

P235 **DGB-S032**
税込 ¥2,277

P235 **DGB-S031 series**
税込 ¥3,883

off tocoシリーズ

P235 **DGB-S043 series**
オープン価格

P235 **DGB-S044BK**
オープン価格

P235 **DGB-S045 series**
オープン価格

P236 **DGB-S037 series**
税込 ¥27,390

P236 **DGB-S038BK**
税込 ¥23,474

"GRAPH GEAR" シリーズ

P235 **DGB-SSF01MBK**
オープン価格

P235 **DGB-S017BK**
税込 ¥4,862

プロフェッショナル仕様

P235 **DGB-P01BK**
税込 ¥26,686

ビデオカメラケース

ショルダーケース

P236 **DVB-027BK**
税込 ¥4,422

インナーケース

P236 **DVB-026BK**
税込 ¥2,277

アクセサリ

- 工事ソリューション
- ネットワークカメラ
- 無線LAN/有線LAN/スイッチングハブ
- LANケーブル
- NAS
- ハードディスク/DVD/CDプレーヤー
- カスタムPC
- ZEROSHOCK タブレット
- デジタルサインage/TV会議システム
- USBメモリ
- SDメモ리카ード
- メモリ
- リーダライタ
- 外付けSSD/メモリモジュール
- マウス
- キーボード/テンキーボード
- WEBカメラ
- ヘッドセット
- スタンドマイク
- ドッキングステーション/USBハブ
- スキャナ
- USB/Type-C/USB延長ケーブル
- スマートフォン用ケーブル/変換アダプタ
- テレビ用アクセサリ
- IEEE1394/プリンタケーブル/SATAケーブル
- HDMIケーブル/変換アダプタ
- 切替器/分配器
- 電源タップ/ケーブルその他アクセサリ
- セキュリティ/耐震用品
- OAフィルター
- キーボードカバー/ノートPCケース/スタンド/冷却用品
- クリーナー
- マウスパッド
- キャリングバッグ/インナーバッグ
- カメラアクセ/電子辞書用品
- メディアケース
- ラベル/用紙
- ラック/保管庫/デジタル
- サインスタンド
- スマートフォンケース
- フィルム/モバイルバッテリー
- 車載アクセサリ
- スマートフォン用アクセサリ
- タブレット用アクセサリ
- スピーカー
- オーディオプレイヤー用アクセサリ
- テレビ用アクセサリ
- AVケーブル
- アルコールチェッカー/体組成計

詳しくはWEBをチェック



アクセサリ

- 工事リユーション
- ネットワークカメラ
- 無線LAN/有線LAN/スイッチングハブ
- LANケーブル
- NAS
- ハードディスク/DVD/CDプレーヤー
- カスタムPC
- ZEROSHOCK タブレット
- デジタルサイネージ/TV会議システム
- USBメモリ

- SDメモリーカード
- メモリ
- リニアドライブ
- 外付けSSD/メモリモジュール
- マウス
- キーボード/テンキーボード
- WEBカメラ
- ヘッドセット
- スタンドマイク
- ドッキングステーション/USBハブ
- スキャナ

- USB/Type-C/USB延長ケーブル
- スマートフォン用ケーブル/変換アダプタ
- テレビ用アクセサリ
- IEEE1394/プリンターケーブル/SATAケーブル
- HDMIケーブル/変換アダプタ
- 切替器/分配器
- 電源タップ/ケーブルその他アクセサリ
- セキュリティ/耐震用品

- OAフィルター
- キーボードカバー/ノートPCケーブル/スタンド/冷却用品
- クリーナー
- マウスパッド
- キャリングバッグ/インナーバッグ
- カメラアクセサリ/電子辞書用品
- メディアケース

- ラベル/用紙
- ラック/保管庫/デジタルサイネージスタンド
- スマートフォンのケース/フィルム/モバイルバッテリー
- 車載アクセサリ
- スマートフォン用アクセサリ
- タブレット用アクセサリ
- スピーカー
- オーディオプレイヤー用アクセサリ
- テレビ用アクセサリ
- AVケーブル
- アルコールチェッカー/体組成計

詳しくはWEBをチェック



デジタルカメラケース

“GRAPH GEAR” 耐衝撃タイプ

税込 ¥1,562

耐衝撃、軽量なEVA素材を使用。



DGB-046BK ブラック
4953103220225

| | |
|----------|------------------|
| 外寸 | W75xD40×H115mm※1 |
| 参考収容寸法※2 | W64xD24×H98mm |
| ポケット | メディアカードポケット×1 |
| 重量 | 53g※1 |
| 表地/裏地 | ポリウレタン/ポリエステル |
| 芯材/ポケット | EVA/ポリエステル |

※1 カラビナを含まず
※2 参考収容寸法はケースが膨らんだ状態での収容可能な製品サイズの参考値を表記しています。

- 衝撃に強いEVA素材を使用
- ケース内側には中身をキズつけにくい柔らかい素材を使用
- カラビナ付き
- 表面には撥水性にすぐれたポリウレタン生地を使用
- 収納物が出し入れしやすく使いやすいダブルファスナーを採用



メディアを収納できるポケット付

“GRAPH GEAR” ネックストラップ付き

ブラック ¥1,540 レッド ¥1,826
税込

カメラ・ネックストラップ・ケースをつなげて携帯。紛失の防止にも役立つ。



DGB-056BK ブラック
4953103880085

| | |
|--------|----------------|
| 外寸 | W75xD125×H40mm |
| 参考収容寸法 | W65xD105×H35mm |
| 重量 | 80g (ストラップ含む) |

- ネックストラップをケースの穴に通すことで、カメラ使用時もケースを携帯可能
- ケース内側には中身をキズつけにくい柔らかい素材を使用
- ストラップ:ネックストラップ×1本
- ストラップ長:470~630mm (ストラップ先端から三角金具)
- 材質:本体・ストラップ/ポリエステル



DGB-056RD レッド
4953103817050

“GRAPH GEAR” ネックストラップ付き

税込 ¥1,980

カメラ・ネックストラップ・ケースをつなげて携帯。紛失の防止にも役立つ。



DGB-057BK
ブラック
4953103880092

| | |
|--------|---------------------------------|
| 外寸 | W78xD120×H35mm |
| 参考収容寸法 | W65xD105×H30mm |
| 重量 | 45g (ストラップ含む) |
| ストラップ | ネックストラップ×1本 |
| ストラップ長 | 480mm長さ調整可能パーツ付 |
| 材質 | 本体/コットン70%・ポリエステル30%、ストラップ/ナイロン |

- ネックストラップをケースの穴に通すことで、カメラ使用時もケースを携帯可能
- ケース内側には中身をキズつけにくい柔らかい素材を使用
- 前にやさしいための丸ひもを採用
- 開閉がスムーズで出し入れしやすいくダブルファスナーを使用



デジタルカメラケース “GRAPH GEAR”

税込 各 ¥2,508

大型のコンパクトカメラに対応、カメラとケースに取り付けられる2点留め仕様のネックストラップ付きケース。



DGB-062BK ブラック
4953103471306

| | | | |
|--------|----------------------|--------|----------------------------------|
| 外寸 | W125xD40×H80mm | ストラップ長 | 約420mm |
| 参考収容寸法 | W113.5xD35.5×H66.5mm | 材質 | 表地・裏地/ポリエステル、芯材/合成ゴム、首ひも/ポリプロピレン |
| 重量 | 約38g | ストラップ | 2点留めタイプ |



DGB-062BUD ブルー
4953103471320

DGB-062RD レッド
4953103471313

デジタルカメラケース “GRAPH GEAR”

税込 各 ¥1,925

優れたクッション性の伸縮素材がびったりとフィットして衝撃からまもるネックストラップ付きカメラケース。



DGB-063BK
ブラック
4953103471344

| | |
|--------|----------------------|
| 外寸 | W90xD21×H130mm |
| 参考収容寸法 | W100.5xD27×H61mm |
| 重量 | 約36g |
| ポケット数 | 前ポケット×1 |
| ストラップ | ネックストラップ×1本 |
| ストラップ長 | 約420mm |
| 材質 | 表地・裏地/ポリエステル、芯材/合成ゴム |



DGB-063BUL
ブルー
4953103471382



フロントポケット付 ネックストラップ付属

デジタルカメラケース “GRAPH GEAR”

税込 各 ¥1,529

優れたクッション性の伸縮素材がびったりとフィット、メモリーカード用内ポケット付き。



DGB-065BK ブラック
4953103471481

| | |
|--------|----------------------|
| 外寸 | W130xD21×H87mm |
| 参考収容寸法 | W100.5xD27×H61mm |
| 重量 | 約26g |
| ポケット数 | 内ポケット×1 |
| 材質 | 表地・裏地/ポリエステル、芯材/合成ゴム |



DGB-065BUL ブルー
4953103471528

“GRAPH GEAR” ベルトループタイプ

税込 ¥2,387

アクセサリ用ポケットも付いたソフトタイプ。



DGB-061BK
表: ブラック 裏: レッド
4953103749962

| | | | |
|--------|----------------|-------|--------|
| 外寸 | W137xD68×H92mm | 表地・裏地 | ポリエステル |
| 参考収容寸法 | W127xD57×H75mm | 芯材 | 合成ゴム |
| 重量 | 52g | | |

※参考収容寸法はケースが膨らんだ状態での収容可能な製品サイズの参考値を表記しています。

- ウェットスーツなどに使用されるクッション性の高い伸縮素材を使用
- 素早い出し入れが可能でファスナーをフタの開閉部に採用
- 衣類にひっかりにくく開閉時の音も静かなソフトタイプの面ファスナーを採用
- ケース内側のポケットにはメモリーカードやクリーニングクロスなどを収納可能



カメラのストラップをケースに留めることができるストラップホルダー設置

ベルトに付けて持ち歩きが出来るベルトループ装備

デジタルカメラケース “normas” (ノーマス)

税込 ¥1,925

サッと取り出し、すぐ撮れるワンタッチで大きく開く面ファスナーを採用したコンパクトカメラ用ケース “normas”



DGB-066BK ブラック
4953103361324

| | |
|--------|---------------------------|
| 外寸 | W130xD75×H115mm |
| 参考収容寸法 | 内寸:W140×D60×H90mm |
| 重量 | 約42g |
| 材質 | 表面:ポリエステル(撥水加工)/裏面:ポリエステル |

“GRAPH GEAR” コンパクトデジタルカメラケース1気室

オープン価格

コンパクトデジタルカメラの収納に最適なシンプル設計。

1気室モデルのコンパクトデジタルカメラケース(Lサイズ) “GRAPH GEAR”

Lサイズ



DGB-CP01LBK ブラック
4549550176293

| | |
|--------|------------------------|
| 外寸 | W105xD70×H175mm※1 |
| 参考収容寸法 | 内寸:W90xD40×H160mm |
| 重量 | 約110g |
| ポケット数 | 外側:前面ファスナーポケット×1 |
| 材質 | 表面:ポリエステル 裏面:ポリエステル |

※1 カラビナを含まず

- コンパクトデジタルカメラが収納できる
- 前面収納ファスナーポケット
- ケースを持たなくても持ち運びできる
- リングファスナー付き
- 起毛生地採用

“GRAPH GEAR” コンパクトデジタルカメラケース1気室

オープン価格

コンパクトデジタルカメラの収納に最適なシンプル設計。

1気室モデルのコンパクトデジタルカメラケース(Mサイズ) “GRAPH GEAR”

Mサイズ



DGB-CP01MBK ブラック
4549550176233

| | |
|--------|------------------------|
| 外寸 | W90xD60×H155mm※1 |
| 参考収容寸法 | 内寸:W75xD40×H140mm |
| 重量 | 約105g |
| ポケット数 | 外側:前面ファスナーポケット×1 |
| 材質 | 表面:ポリエステル 裏面:ポリエステル |

※1 カラビナを含まず

- コンパクトデジタルカメラが収納できる
- 前面収納ファスナーポケット
- ケースを持たなくても持ち運びできる
- リングファスナー付き
- 起毛生地採用

※表記価格は全て税込価格です。

デジタルカメラケース／デジタル一眼レフカメラケース

デジタルカメラケース“ZEROSHOCK” 税込 各 ¥2,508

すぐれた衝撃吸収力でアウトドアに最適、ベルトループなどに取り付けられるカラビナ付き。

Mサイズ



ZSB-DG014BK
ブラック
4953103471207

| | |
|--------|------------------------------------|
| 外寸 | W83×D50×H135mm ※カラビナ含まず |
| 参考収容寸法 | W66.5×D35.5×H113.5mm |
| 重量 | 約76g ※カラビナ含まず |
| ポケット数 | メディアカードポケット×1 |
| ポケット寸法 | メディアカードポケット：W60×H40mm |
| 材質 | 表地・裏地・ポケット/ポリエステル、 芯材/低発熱ポリウレタン |



ZSB-DG014RD
レッド
4953103471221

デジタルカメラケース“ZEROSHOCK” 税込 ¥1,925

すぐれた衝撃吸収力でアウトドアに最適、ベルトループなどに取り付けられるカラビナ付き。

Sサイズ



ZSB-DG015BK
ブラック
4953103471245

| | |
|--------|------------------------------------|
| 外寸 | W60×D42×H122mm ※カラビナ含まず |
| 参考収容寸法 | W61×D27×H100.5mm |
| 重量 | 約68g ※カラビナ含まず |
| ポケット数 | メディアカードポケット×1 |
| ポケット寸法 | メディアカードポケット：W60×H40mm |
| 材質 | 表地・裏地・ポケット/ポリエステル、 芯材/低発熱ポリウレタン |

ミラーレス一眼カメラバッグ“GRAPH GEAR” 税込 ¥4,862

ショルダーでも手提げでも持てる2Wayタイプ、カメラ本体とレンズ1本をすっきり収納。



DGB-S017BK ブラック
4953103308377

| | |
|--------|--|
| 外寸 | W220×D120×H165mm |
| 参考収容寸法 | W210×D100×H120mm |
| 重量 | 約320g |
| 材質 | ポリエステル |
| ポケット数 | メッシュポケット×1、フリーポケット×2 |
| ポケット寸法 | メッシュポケット内寸/W180×H80mm、前面ポケット内寸/W200×H90mm、背面ポケット内寸/W200×H100mm |
| 付属品 | ショルダーベルト |



一眼レフカメラ用ポーチ“normas” 税込 ¥2,277

サツと取り出せすぐ撮れる、持ち運びに便利なコンパクトスタイルの一眼レフカメラ用ポーチ



DGB-S032BK ブラック
4953103308398

| | |
|--------|-------------------------------|
| 参考収容寸法 | W145×D105×H155mm |
| 外形寸法 | W160×D120×H170mm |
| 内寸 | W145×D105×H155mm |
| 重量 | 約100g |
| 材質 | 表地/ポリエステル(撥水加工)、 裏地/ポリエステル |



ワンタッチで大きく開口の収納に便利なファスナーポケット付

背面にはレンズキップの収納に便利なファスナーポケット付

ポーチをカメラにつけたままでもすぐに撮影ができ、バックストラップホルダー付

一眼レフカメラ用ショルダーバッグ“normas” 税込 各 ¥3,883

サツと取り出せすぐ撮れる、シンプルで一眼レフカメラ・レンズ・小物までをすっきり携行できるカメラバッグ



DGB-S031BK ブラック
4953103308343

| | |
|--------|---------------------------|
| 参考収容寸法 | W225×D105×H155mm |
| 外形寸法 | W250×D125×H170mm |
| 内寸 | W225×D105×H155mm |
| 重量 | 約230g |
| 材質 | 表地/ポリエステル(撥水加工)、裏地/ポリエステル |



DGB-S031GY グレー 4953103308367

DGB-S031NV ネイビー 4953103308374

“GRAPH GEAR” デジタルカメラショルダーバッグ オープン価格

軽量で柔らかい生地によって、軽快にカメラを持ち運べる軽量ショルダーカメラバッグ“GRAPH GEAR”



DGB-SSF01MBK
ブラック
4549550176484

| | |
|--------|--------------------------------|
| 外形寸法 | W225×D125×H165mm(ショルダーベルト部含まず) |
| 参考収容寸法 | W110×D85×H100mm |
| 内寸 | 約φ68×H100mm |
| ポケット数 | 外側/背面ファスナーポケット×1 |
| 重量 | 約240g |
| 材質 | 表地/ポリエステル、裏地/ポリエステル |
| 付属品 | 仕切板×1 |

メイン収納空間にはカメラだけでなく、交換用レンズも収納できます。

背面ファスナーのフラップ開閉によって素早くカメラを取り出すことができます。

バッグ本体の背面にあるファスナーポケットによって、カメラ以外のSDカードなどを収納できます。

カメラと交換用レンズ同士の干渉を防ぐために仕切板が付いておきます。

軽量で柔らかい伸縮性の生地によってカメラを傷つけずに収納できます。

“off toco” 2STYLEカメラバックパック オープン価格

休日を持って出かけたいカメラバッグシリーズ“off toco”の2021年モデル。普段使いに最適なバックパックタイプ。



DGB-S043BK
ブラック
4549550215534

| | |
|--------|---|
| 外寸 | W300×D150×H410mm ※ハンドル・ショルダーベルト部含まず |
| 参考収容寸法 | バッグ本体寸(ケース取り外し時)：W285×D120×H385mm、 カメラ収納部寸(ケース装着時)：W260×D100×H160mm、 PC収納部寸：W255×D25×H380mm、 上部収納部寸：W285×D120×H210mm |
| ポケット数 | 上部収納スペース(内側：メッシュポケット×5、 ファスナーポケット×1、PC収納スペース×1)、 前面ポケット×1(内側：メッシュポケット×2)、 背面ポケット×1、ショルダー部カードポケット×1 |
| 材質 | 表：ポリエステル(撥水加工)/裏：ポリエステル |
| 重量 | 製品本体：約825g、インナーケース：約175g |
| 付属品 | カメラインナーケース×1、仕切板×2 |



DGB-S043GY グレー 4549550215572

DGB-S043NV ネイビー 4549550215589

“off toco” 2STYLEメッセンジャーバッグ オープン価格

休日を持って出かけたいカメラバッグシリーズ“off toco”の2021年モデル。幅広いベルトで安定した背負い心地のメッセンジャーバッグタイプ。



DGB-S044BK ブラック
4549550215596

| | |
|--------|---|
| 外寸 | W320×D130×H240mm ※ハンドル・ショルダーベルト部含まず |
| 参考収容寸法 | バッグ本体寸(ケース取り外し時)：W290×D95×H215mm、 カメラ収納部寸(ケース装着時)：W140×D100×H205mm、 タブレット収納部寸：W280×D15×H180mm |
| ポケット数 | 収納スペース(内側：ファスナーポケット×2、タブレット収納スペース×1)、 前面ポケット×1(内側：メッシュポケット×2)、背面ポケット×1 |
| 材質 | 表：ポリエステル(撥水加工)/裏：ポリエステル |
| 重量 | 製品本体：約600g、インナーケース：約120g |
| 付属品 | カメラインナーケース×1、仕切板×2 |

“off toco” 2STYLEショルダーバッグ オープン価格

休日を持って出かけたいカメラバッグシリーズ“off toco”の2021年モデル。着脱式ベルトで手提げとしても使えるショルダーバッグタイプ。



DGB-S045BK
ブラック 4549550215626

| | |
|--------|---|
| 外寸 | W250×D120×H155mm ※ハンドル・ショルダーベルト部含まず |
| 参考収容寸法 | バッグ本体寸(ケース取り外し時)：W230×D100×H145mm、 カメラ収納部寸(ケース装着時)：W230×D75×H130mm |
| ポケット数 | 収納スペース(内側：ファスナーポケット×1、起毛ポケット×1、 メッシュポケット×2)、前面ポケット×1、背面ポケット×1 |
| 材質 | 表：ポリエステル(撥水加工)/裏：ポリエステル |
| 重量 | 製品本体：約375g、インナーケース：約110g |
| 付属品 | カメラインナーケース×1、仕切板×2 |

GRAPH GEAR NEOプロカメラバッグ 税込 ¥26,686

速写、収納、軽快、求められる三要素をすべて搭載したプロフェッショナル仕様のカメラバックパック



DGB-P01BK ブラック
4953103311541

| | |
|---------|--|
| バッグ本体寸 | 約W290×D165×H465mm |
| カメラ収納部寸 | 約W290×D165×H310mm |
| PC収納部寸 | 約W300×D30×H450mm |
| 上部収納部寸 | 約W280×D165×H140mm |
| 外形寸法 | 約W350×D230×H500mm |
| 重量 | 約2300g |
| 材質 | 表：600ポリエステル(撥水加工)、 キャンバス(表面PUコーティング撥水加工)、 裏面：210ポリエステル |



背面のベルトをバーに通してキャリパーに固定可能

レンカバー付

底面を汚れや擦り切れから守るフットパッド付

- アクセサリ
- 工事ソリューション
- ネットワークカメラ
- 無線LAN/有線LAN/スイッチングハブ
- LANケーブル
- NAS
- ハードディスク/DVD/CDプレーヤ
- カスタムPC
- ZEROSHOCK タブレット
- デジタルサイネージ/TV会議システム
- USBメモリ
- SDメモリーカード
- メモリリーダライタ
- 外付けSSD/メモリモジュール
- マウス
- キーボード/テンキーボード
- WEBカメラ
- ヘッドセット
- スタンドマイク
- ドッキングステーション/USBハブ
- スキャナ
- USB/Type-C/USB延長ケーブル/スマートフォン用ケーブル/変換アダプタ
- テレビ用アクセサリ
- IEEE1394/プリンターケーブル/SATAケーブル
- HDMIケーブル/変換アダプタ
- 切替器/分配器
- 電源タップ/ケーブルその他
- アクセサリ
- セキュリティ/耐震用品
- OAフィルター
- キーボードカバー/ノートPCケース/スタンド/冷却用品
- クリーナー
- マウスパッド
- キャリパー/バッグ/インナーバッグ
- カメラクレーン/電子辞書用品
- メディアケース
- ラベル/用紙
- ラップ/保管庫/デジタルサイネージスタンド
- スマートフォンケース/フィルム/モバイルバッテリー
- 車載アクセサリ
- スマートフォン用アクセサリ
- タブレット用アクセサリ
- スピーカ
- オーディオプレーヤー用アクセサリ
- テレビ用アクセサリ
- AVケーブル
- アルコールジェノキ/体組成計

詳しくはWEBをチェック



アクセサリ

工事ソリューション
ネットワークカメラ
無線LAN/有線LAN/スイッチングハブ
LANケーブル
NAS
ハードディスク/DVD/CDプレーヤー
カスタムPC
ZEROSHOCKタブレット
デジタルサインage-TV会議システム
USBメモリ
SDメモリアドaptor
メモリリーダライタ
外付けSSD/メモリモジュール
マウス
キーボード/テンキーボード
WEBカメラ
ヘッドセット
スタンドマイク
ドキュメント/USBハブ
スキヤナ
USB/Type-C/USB延長ケーブル
スマートフォン用ケーブル/変換アダプタ
テレビ用アクセサリ
IEEE1394/プリンターケーブル/SATAケーブル
HDMIケーブル/変換アダプタ
切替器/分配器
電源タップ/ケーブルその他アクセサリ
セキュリティ/耐震用品
OAフィルター
キーボードカバー/ノートPCケーブル/スタンド/冷却用品
クリーナー
マウスパッド
キャリングバッグ/インナーバッグ
カメラアクセサリー/電子辞書用品
メディアケース
ラベル/用紙
ラック/保管庫/デジタルサインスタンド
スマートフォン用アクセサリ
タブレット用アクセサリ
スピーカー
オーディオプレーヤー用アクセサリ
テレビ用アクセサリ
AVケーブル
アールケーブル/体組成計

デジタル一眼レフカメラケース/デジタルカメラ用液晶保護フィルム/ネックストラップ/電子辞書ケース

2STYLEカメラバックパック(ハイグレード)“off toco” | 税込 ￥23,474
両側面からすぐに取り出し可能な収納口を配置。1ランク上の機能を搭載したハイグレードモデル(Mサイズ)。付属のカメラインナーケースを取り外すことで通常のバックとしてケース使用可能2STYLEカメラバックパック“off toco”

2STYLEカメラバックパック(ハイグレード)“off toco” | 税込 各 ￥27,390
両側面からすぐに取り出し可能な収納口を配置。1ランク上の機能を搭載したハイグレードモデル(Lサイズ)。付属のカメラインナーケースを取り外すことで通常のバックとしてケース使用可能2STYLEカメラバックパック“off toco”

Mサイズ 14インチまでのノートPCを収納できる、コンパクトモデル

| | |
|-------------------|--|
| バック本体寸 (BOX取り外し時) | W270×D85×H390mm |
| カメラ収納部寸 (BOX装着時) | W230×D105×H145mm |
| PC収納部寸 | W255×D30×H373mm |
| 上部収納部寸 | W270×D85×H210mm |
| 外形寸法 | W280×D165×H400mm (ハンドル・ショルダーベルト含まず) |
| 質量 | 約1485g、BOX取り外し時/約1245g |
| 材質 | 表面/ポリエステル(撥水)、 底面/ハイバロンゴム(撥水)、裏面/ポリエステル |



DGB-S038BK
ブラック
495310332751

Lサイズ 15.6インチまでのノートPCを収納できる、大容量モデル

| | |
|-------------------|--|
| バック本体寸 (BOX取り外し時) | W300×D100×H450mm |
| カメラ収納部寸 (BOX装着時) | W270×D110×H190mm |
| PC収納部寸 | W280×D30×H430mm |
| 上部収納部寸 | W300×D100×H245mm |
| 外形寸法 | W315×D190×H470mm (ハンドル・ショルダーベルト含まず) |
| 質量 | 約1750g、BOX取り外し時/約1480g |
| 材質 | 表面/ポリエステル(撥水)、 底面/ハイバロンゴム(撥水)、裏面/ポリエステル |



DGB-S037BK
ブラック
4953103332720



DGB-S037GY
グレー
4953103332737

デジタルカメラ用液晶保護フィルム(高精細衝撃吸収高光沢AR) | オープン価格
デジタルカメラの液晶モニタを傷や汚れから保護する高精細・衝撃吸収・ARコート仕様の高光沢液晶保護フィルムです。



| | |
|-------|--|
| セット内容 | 液晶保護フィルム (高精細衝撃吸収高光沢AR仕様)×1 ホクリ取りシート×1、クリーニングクロス×1 |
| 材質 | 接着面/シリコン、外側/PET |

- マルチペーパー層が衝撃を吸収し液晶画面を保護する衝撃吸収フィルム。
- つやのある高光沢タイプ。
- 全光線透過率94%を実現し、写真や動画の色が美しく見れる高精細モデル。
- 液晶画面への光の写り込みを抑えるARコーティング。
- 表面硬度3Hのハードコート加工により、フィルム表面のキズを防止。
- 指紋・皮脂汚れが付きにくく、濡った場合でも簡単に拭き取る指紋防止加工。
- 時間の経過とともに気泡が目立たなくなる特殊吸着層を採用したエアスタップ。
- 貼り付け面にシリコン皮膜をコーティングし、接着剤や両面テープを使わずに貼り付け可能な自己吸着タイプ。貼りやすく、貼直しも可能。

アスペクト比4:3/2.7型液晶デジタルカメラ

DFL-H2743PGHD 4549550164764

アスペクト比3:2/3.2型液晶デジタルカメラ

DFL-H3232PGHD 4549550164795

アスペクト比4:3/3.0型液晶デジタルカメラ

DFL-H3043PGHD 4549550164788

アスペクト比3:2/3.0型液晶デジタルカメラ

DFL-H3032PGHD 4549550164771

※D7500は液晶保護フィルム
(高精細衝撃吸収高光沢AR仕様)×2です

デジタルカメラ用ネックストラップ(着脱式) | 税込 ￥1,540
デジタルカメラを簡単に取り外せる着脱タイプのネックストラップ



DGS-010BK
ブラック
4953103226042



| | |
|----|---|
| 長さ | 全長:約530mm(フィンガーストラップ含む) |
| 重量 | 0.014kg |
| 材質 | 紐/ポリエステル、クリップ・フィンガーストラップ/ ABS樹脂・その他/ABS樹脂・ナイロン |

■ストラップの長さを簡単に調整可能

■肌触りがよく、首への負担を軽減

撮影用背景シート

ビデオカメラ用ショルダーケース | 税込 ￥4,422
ワンタッチ開閉できるマグネットフラップで、いつでもどこでもサッと取り出し。カジュアルデザインのフラップ型ビデオカメラ用ショルダーケース。

ビデオカメラ用インナーケース | 税込 ￥2,277
スリム設計でコンパクト。紐と留め具を引っ張るだけで簡単開閉できる、巾着型のビデオカメラ用インナーケース。



DVB-027BK
ブラック
4549550201575

| | |
|--------|-------------------|
| 外形寸 | 約W175×D115×H100mm |
| 参考収容寸法 | W160×D80×H80mm |
| 材質 | PU、PVC、ポリエステル |
| 重量 | 約220g |

- ワンタッチで開閉できる、フラップ型のビデオカメラ用ショルダーケース
- 上質な風合いのソフトレザー生地を使用
- 両手を空けたまま持ち運び可能
- 細かい傷から本体表面を守る



DVB-026BK
ブラック
4549550201544

| | |
|--------|------------------|
| 外形寸 | 約W100×100×H170mm |
| 参考収容寸法 | W160×D80×H80mm |
| 材質 | PU、PVC、ポリエステル |
| 重量 | 約110g |

- コンパクトに持ち運べる巾着型のビデオカメラ用インナーケース
- 紐と留め具を引っ張るだけで簡単開閉
- 上質な風合いのソフトレザー生地を使用
- 床置き時の衝撃を吸収
- 細かい傷から本体表面を守る

DICT.電子辞書ケース(2way) | 税込 ￥3,487
フラップでも、ファスナーでも開け閉めできる「新・2WAY開閉方式」を採用。使用時も持ち運び時も便利に使えるセミハードタイプ

DICT.電子辞書ケース(レザー調) | 税込 ￥3,487
開け閉めしやすいダブルファスナー仕様で収納物をしっかりと保護。レザー調の生地を使用した、高級感あふれる電子辞書ケース



DJC-024LBK
ブラック
4549550116510

| | |
|-------|--|
| 外形寸 | W180×D140×H40mm ※厚みは最厚部 |
| 接続端子 | W163×D123×H23mm |
| ポケット数 | メモリーポケット×1、イヤホンポケット×1、 タッチペンポケット×1、予備ポケット×1 |
| 表地 | ポリエステル |
| 芯材 | EVA |
| 裏地 | ポリエステル |
| フラップ | ポリウレタン |
| 付属品 | シリコンシート |

- 2タイプの開閉方式で、使用時も持ち運び時も便利に使える電子辞書ケース“DICT.”
- 軽くて丈夫なEVA素材を使用し、キズ・ほこり・衝撃から電子辞書を守るセミハードタイプ
- 使用時は簡易にとめられるフラップでパッと開いてすぐに使用可能



DJC-022LBK
ブラック
4549550116398

| | |
|-------|---------------------------------------|
| 外形寸 | W175×D140×H25mm ※厚みは最厚部 |
| 接続端子 | W163×D123×H20mm |
| ポケット数 | メモリーポケット×2、タッチペンポケット×1、 イヤホンホルダー×1 |
| 表地 | 合成皮革 |
| 裏地 | ポリエステル |
| 付属品 | シリコンシート |

- レザー調の生地を使用した、高級感あふれる電子辞書ケース
- ファスナー付きで収納物をしっかりと保護
- スムーズに開け閉めできる電子辞書本体が入し入れしやすいダブルファスナーを採用

DICT.電子辞書ケース(セミハード) | 税込 各 ￥3,289 音声機能付き電子辞書に最適!イヤホンとタッチペンを収納できる、EVA素材セミハードタイプの電子辞書ケース



DJC-006LBK
ブラック
4549550116275



DJC-006LWH
ホワイト
4549550116305

| | |
|----------|-------------------------|
| 外形寸 | W180×D140×H40mm(厚みは最厚部) |
| 参考収容寸法 | W163×D123×H23mm |
| 付属品 | 粘着シート×2枚 |
| 表地 | ポリウレタン |
| 芯材 | EVA |
| ポケット | ナイロン |
| イヤホンポケット | トリコット |

- 音声機能付き電子辞書に最適な、イヤホンを収納できるEVA素材セミハードタイプの電子辞書ケース
- イヤホンを本体に装着したまま収納できるポケット付き。左右2ヶ所のコードホルダーで、どちらにイヤホンが付いても収納可能
- タッチペンも収納可能

※表記価格は全て税込価格です。

電子辞書ケース／電子辞書用液晶保護／ブルーレイディスク/DVD/CD 用ケース

電子辞書用ペーパーライクフィルム(シャープ用)

シャープ [2220年新モデル/2019年秋モデル] に対応。表面の特殊構造により、紙を重ねたようなペン先の沈み込みを再現した、ペーパーライクタイプの電子辞書用液晶保護フィルム



- W146.6mm×H80.5mm
■材質:PET(接着面:シリコン膜)
■対応機種:2020年SHARP PW-SH7/PW-SS7/PW-SB7、2019年SHARP PW-AA2/PW-AJ2
■セット内容:液晶保護フィルム(ペーパーライク仕様)×1、ホコリ取りシート×1、クリーニングクロス×1

DJP-TP033FLAPNS

税込 ¥2,508

4549550164696

- 電子辞書の液晶画面をキズや汚れから守る、ペーパーライクタイプの液晶保護フィルム
■表面の特殊構造により、紙を重ねたようなペンの沈み込みを再現
■時間の経過とともに気泡が目立たなくなる特殊吸着層を採用したエアレスタイプ
■小さな気泡ができたときには、指などで押し出すことで気泡を抜くことができる
■光の映り込みを抑え見やすい画面を実現する、反射防止タイプ
■フィルムを貼ったままでも本体操作ができるタッチスクリーン入力に対応
■貼付面にシリコン皮膜をコーティングし、接着剤や両面テープを使わずに貼り付け可能な自己吸着タイプ
■貼りがやすく、貼り直しも可能。吸着力は水洗いで回復
■硬度の高いハードタイプのフィルムで、液晶画面をキズやホコリからしっかり保護

電子辞書用液晶保護フィルム(2019年 シャープ用)

シャープ製電子辞書 [2019年新モデル] に対応。電子辞書の液晶画面を見やすく美しく保つ液晶保護フィルム



[共通仕様]

- W146.6×H80.5mm
■材質:PET(接着面:シリコン膜)
■対応機種:2019年SHARP PW-SH6、PW-SS6、PW-SB6

※2019年1月時点での情報です。最新の対応情報は弊社ホームページでご確認ください。

光沢

DJP-TP033

税込 ¥1,529

4549550120852

反射防止

ブルーライトカットタイプ

DJP-TP033BL

税込 ¥1,925

4549550164689

- 電子辞書の液晶画面をキズや汚れから守る液晶保護フィルム
■硬度の高いハードタイプのフィルムで液晶画面をキズやホコリからしっかりと保護
■時間の経過とともに気泡が目立たなくなる特殊吸着層を採用したエアレスタイプ

- 液晶画面をキズや汚れから守るブルーライトカットタイプの液晶保護フィルム

- キズや汚れに強い、硬度の高いハードタイプフィルムを採用
■眼精疲労やドライアイを引き起こす要因の一つとされる「ブルーライト」を約32%カット

電子辞書用ペーパーライクフィルム(カシオ用)

カシオ [2220年新モデル] に対応。表面の特殊構造により、紙を重ねたようなペン先の沈み込みを再現した、ペーパーライクタイプの電子辞書用液晶保護フィルム



- W127.3mm×H65.3mm
■材質:PET(接着面:シリコン膜)
■対応機種:2020年CASIO XD-SXシリーズ
■セット内容:液晶保護フィルム(ペーパーライク仕様)×1、ホコリ取りシート×1、クリーニングクロス×1

※2020年1月時点での情報です。最新の対応情報は弊社ホームページでご確認ください。

DJP-TP032FLAPNS

税込 ¥2,508

4549550164689

- 電子辞書の液晶画面をキズや汚れから守る、ペーパーライクタイプの液晶保護フィルム
■表面の特殊構造により、紙を重ねたようなペンの沈み込みを再現
■時間の経過とともに気泡が目立たなくなる特殊吸着層を採用したエアレスタイプ
■小さな気泡ができたときには、指などで押し出すことで気泡を抜くことができる
■光の映り込みを抑え見やすい画面を実現する、反射防止タイプ
■フィルムを貼ったままでも本体操作ができるタッチスクリーン入力に対応
■貼付面にシリコン皮膜をコーティングし、接着剤や両面テープを使わずに貼り付け可能な自己吸着タイプ
■貼りがやすく、貼り直しも可能。吸着力は水洗いで回復
■硬度の高いハードタイプのフィルムで、液晶画面をキズやホコリからしっかり保護

電子辞書用液晶保護フィルム(2019年 カシオ用)

カシオ製電子辞書 [2019年新モデル] に対応。電子辞書の液晶画面を見やすく美しく保つ液晶保護フィルム



[共通仕様]

- W127.3×H65.3mm
■材質:PET(接着面:シリコン膜)
■対応機種:2019年CASIO、XD-SRシリーズ

※2019年1月時点での情報です。最新の対応情報は弊社ホームページでご確認ください。

光沢

DJP-TP032

税込 ¥1,529

4549550116459

反射防止

ブルーライトカットタイプ

DJP-TP032BL

税込 ¥1,925

4549550116466

- 電子辞書の液晶画面をキズや汚れから守る液晶保護フィルム
■硬度の高いハードタイプのフィルムで液晶画面をキズやホコリからしっかりと保護
■時間の経過とともに気泡が目立たなくなる特殊吸着層を採用したエアレスタイプ

- 液晶画面をキズや汚れから守るブルーライトカットタイプの液晶保護フィルム

- キズや汚れに強い、硬度の高いハードタイプフィルムを採用
■眼精疲労やドライアイを引き起こす要因の一つとされる「ブルーライト」を約32%カット

Grid of cases: Blu-ray/DVD/CD case (P237), DVD case (P239), DVD/CD case file type (P242), DVD/CD case non-fabric type (P243), Memory card case (P243), Hard disk case (P245).

スリム Blu-ray/DVD/CD ケース | 割れに強いしなやかな素材を採用、コンパクトに収納できるスリムタイプ。



1枚収容・5枚パック 税込 ¥638

Product card for CCD-JPCS5CR (5 discs) with image and price.

1枚収容・10枚パック 税込 各 ¥1,078

Product cards for CCD-JPCS10CR (10 discs) and CCD-JPCS10CBK (10 discs).

1枚収容・50枚パック 税込 ¥4,466

Product card for CCD-JPCS50CR (50 discs) with image and price.

1枚収容・100枚パック 税込 ¥8,976

Product card for CCD-JPCS100CR (100 discs) with image, price, and detailed specifications table.

- アクセサリ
工事ソリューション
ネットワークカメラ
無線LAN/有線LAN/スイッチングハブ
LANケーブル
NAS
ハードディスク/DVD/CDプレーヤー
カスタムPC
ZEROSHOCK タブレット
デジタルサインage/TV会議システム
USBメモリ
SDメモリーカード
メモリ
リーダライタ
外付けSSD/メモリモジュール
マウス
キーボード/テンキーボード
WEBカメラ
ヘッドセット
スタンドマイク
ドキュメントステーション/USBハブ
スキャナ
USB/Type-C/USB延長ケーブル
スマートフォン用ケーブル/変換アダプタ
テレビ用アクセサリ
IEEE1394/プリンターケーブル/SATAケーブル
HDMIケーブル/変換アダプタ
切替器/分配器
電源タップ/ケーブルその他
アクセサリ
セキュリティ/耐震用品
OAフィルター
キーボードカバー/ノートPCケーブル/スタンド/冷却用品
クリーナー
マウスパッド
キャリングバッグ/インナーバッグ
カメラアクセ/電子辞書用品
メディアケース
ラベル/用紙
ラック/保管庫/デジタル
サインage/スタンド
スマートフォン用ケース/フィルム/モバイルバッテリー
車載アクセサリ
スマートフォン用アクセサリ
タブレット用アクセサリ
スピーカー
オーディオプレイヤー用アクセサリ
テレビ用アクセサリ
AVケーブル
アルコールウェット/体組成計

QR code and text: 詳しくはWEBをチェック

アクセサリ

- 工事ソリューション
- ネットワークカメラ
- 無線LAN/有線LAN/スイッチングハブ
- LANケーブル
- NAS
- ハードディスク/DVD/CDプレーヤー
- カスタムPC
- ZEROSHOCK タブレット
- デジタルサインージ/TV会議システム
- USBメモリ
- SDメモリーカード
- メモリ
- リーダーライター
- 外付けSSD/メモリモジュール
- マウス
- キーボード/テンキーボード
- WEBカメラ
- ヘッドセット
- スタンドマイク
- ドッキングステーション/USBハブ
- スキャナ
- USB/Type-C/USB延長ケーブル
- スマートフォン用ケーブル/変換アダプタ
- テレビ用アクセサリ
- IEEE1394/プリンターケーブル/SATAケーブル
- HDMIケーブル/変換アダプタ
- 切替器/分配器
- 電源タップ/ケーブルその他アクセサリ
- セキュリティ/耐震用品
- OAフィルター
- キーボードカバー/ノートPCケース/スタンド/冷却用品
- クリーナー
- マウスパッド
- キャリングバッグ/インナーバッグ
- カメラアクセ/電子辞書用品
- メディアケース
- ラベル/用紙
- ラック/保管庫/デジタル
- サインスタンド
- スマートフォン用ケース/フィルム
- モバイルバッテリー
- 車載アクセサリ
- スマートフォン用アクセサリ
- タブレット用アクセサリ
- スピーカー
- オーディオプレイヤー用アクセサリ
- テレビ用アクセサリ
- AVケーブル
- アルコールウェット/体組成計

ブルーレイディスク/DVD/CD 用ケース

Blu-ray/DVD/CD ケース

厚さ 10.4mm の標準タイプ、1枚・2枚・4枚収容タイプを揃えました。

1枚収容・10枚パック 税込 各 ¥1,540



CCD-JSCN10CR
クリア
4953103400016



CCD-JSCN10BK
ブラック
4953103400023



CCD-JSCN10WH
ホワイト
4953103400030

CD 1 DVD 1 Blu-ray 1

| | |
|--------------|----|
| 収容枚数(ケースあたり) | 1枚 |
| 入数 | 10 |
| ジャケット収納 | ○ |

1枚収容・30枚パック 税込 各 ¥4,246



CCD-JSCN30CR
クリア
4953103400047

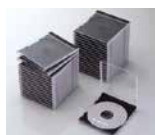

CCD-JSCN30BK
ブラック
4953103400054



CCD-JSCN30WH
ホワイト
4953103400061

CD 1 DVD 1 Blu-ray 1

| | |
|--------------|----|
| 収容枚数(ケースあたり) | 1枚 |
| 入数 | 30 |
| ジャケット収納 | ○ |

2枚収容・5枚パック 税込 各 ¥1,078



CCD-JSCN55CR
クリア
4953103400078



CCD-JSCN55BK
ブラック
4953103400085



CCD-JSCN55WH
ホワイト
4953103400092

CD 2 DVD 2 Blu-ray 2

| | |
|--------------|----|
| 収容枚数(ケースあたり) | 2枚 |
| 入数 | 5 |
| ジャケット収納 | ○ |

4枚収容・5枚パック 税込 各 ¥1,540

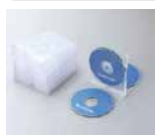

CCD-JSCN55CR
クリア
4953103399983



CCD-JSCN55BK
クリアブラック
4953103399990

CD 4 DVD 4 Blu-ray 4

| | |
|--------------|----|
| 収容枚数(ケースあたり) | 4枚 |
| 入数 | 5 |
| ジャケット収納 | × |

■素材にはすぐれた透明度のポリスチレン樹脂を使用
■厚さ10.4mmの標準タイプ

| | |
|--------|---------------------|
| 収容メディア | Blu-ray Disc/DVD/CD |
| サイズ | W142×D110.4×H125mm |

| | |
|----|---------|
| 重量 | 65g(1枚) |
| 材質 | ポリスチレン |

スリム Blu-ray/DVD/CD ケース

厚さ約 5mm のスリムタイプ、すぐれた透明度のポリスチレン樹脂を使用。

1枚収容・10枚パック 税込 各 ¥902

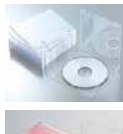

CCD-JSCS10CR
クリア
4953103400108



CCD-JSCS10BK
ブラック
4953103400115



CCD-JSCS10WH
ホワイト
4953103400122



CCD-JSCS10CBU
クリアブルー
4953103400139

CD 1 DVD 1 Blu-ray 1

| | |
|--------------|----|
| 収容枚数(ケースあたり) | 1枚 |
| 入数 | 10 |
| ジャケット収納 | ○ |



CCD-JSCS10CPN
クリアピンク
4953103400146



CCD-JSCS10CBK
クリアブラック
4953103400160



CCD-JSCS10MUL
アソートカラー
(クリアピンク・クリアオレンジ・
クリアグリーン・クリアブルー・
クリアパープル)
4953103400177

CD 1 DVD 1 Blu-ray 1

| | |
|--------------|----|
| 収容枚数(ケースあたり) | 1枚 |
| 入数 | 10 |
| ジャケット収納 | ○ |

1枚収容・50枚パック 税込 各 ¥4,015



CCD-JSCS50CR
クリア
4953103400184



CCD-JSCS50CBK
クリアブラック
4953103400191



CCD-JSCS50CBU
クリアブルー
4953103400207



CCD-JSCS50MUL
アソートカラー
(クリアピンク・クリアオレンジ・
クリアグリーン・クリアブルー・
クリアパープル)
4953103400214

CD 1 DVD 1 Blu-ray 1

| | |
|--------------|-----|
| 収容枚数(ケースあたり) | 1枚 |
| 入数 | 100 |
| ジャケット収納 | ○ |

1枚収容・100枚パック 税込 ¥7,843



CCD-JSCS100CR
クリア
4953103400221

CD 2 DVD 2 Blu-ray 2

| | |
|--------------|----|
| 収容枚数(ケースあたり) | 2枚 |
| 入数 | 10 |
| ジャケット収納 | × |

2枚収容・10枚パック 税込 各 ¥1,078



CCD-JSCSW10CR
クリア
4953103400245



CCD-JSCSW10CBK
クリアブラック
4953103400252



CCD-JSCSW10CBU
クリアブルー
4953103400269

2枚収容・50枚パック 税込 各 ¥4,466



CCD-JSCSW50CR
クリア
4953103400276



CCD-JSCSW50CBK
クリアブラック
4953103400283

CD 2 DVD 2 Blu-ray 2

| | |
|--------------|----|
| 収容枚数(ケースあたり) | 2枚 |
| 入数 | 50 |
| ジャケット収納 | × |

■素材にはすぐれた透明度のポリスチレン樹脂を使用
■収納スペースを効率よく使える厚さ約5mmのスリムタイプ
■ケースを並べて収納しても取り出しやすい(ほみ付き)(CCD-JSCSW series)

| | |
|--------|---------------------|
| 収容メディア | Blu-ray Disc/DVD/CD |
| サイズ | W142×D5.2×H125mm |

| | |
|----|---------|
| 重量 | 40g(1枚) |
| 材質 | ポリスチレン |

※表記価格は全て税込価格です。

詳しくはWEBをチェック



ブルーレイディスク/DVD/CD用ケース／FD用プラケース／Blu-ray用ディスクケース／DVD用トールケース

Blu-ray/CD/DVD 対応不織布ケース

薄くて軽く使いやすいスタンダードタイプ

Blu-ray ディスクの収納に最適なきめの細かい不織布を採用、目的にあわせて選べる3シリーズをご用意。

ディスク収納枚数:120枚 税込各 ¥1,309

■入り数:60枚 (両面収納)



CCD-NWB120WH
ホワイト
4953103489141



CCD-NWB120ASO
アソート
4953103489158

検索に便利なタイトルカード付き

ディスク収納枚数:60枚 税込各 ¥869

■入り数:30枚 (両面収納)



CCD-NIWB60WH
ホワイト
4953103489165



CCD-NIWB60ASO
アソート
4953103489172

ディスク収納枚数:240枚 税込各 ¥2,893

■入り数:120枚 (両面収納)



CCD-NIWB240WH
ホワイト
4953103489202



CCD-NIWB240ASO
アソート
4953103489219

ファイリングできる2穴付きタイプ

ディスク収納枚数:60枚 税込各 ¥869

■入り数:30枚 (両面収納)



CCD-NBWB60WH
ホワイト
4953103489226



CCD-NBWB60ASO
アソート
4953103489233

ディスク収納枚数:240枚 税込各 ¥2,893

■入り数:120枚 (両面収納)



CCD-NBWB240WH
ホワイト
4953103489264



CCD-NBWB240ASO
アソート
4953103489271

| [共通仕様] | | [共通特長] | |
|--------|---|---|--|
| 材質 | ポリプロピレン | ■大量のBlu-ray/CD/DVD Discをコンパクトに収納・整理できる不織布ケース | |
| 収容メディア | Blu-ray/CD/DVD ディスク | ■薄くて軽いため持ち運びやデータの受け渡しに最適 | |
| 収容枚数 | Blu-ray/CD/DVD Disc計2枚 (ケース枚あたり (両面1枚ずつ)) | ■Blu-rayの保管に最適な表面に凹凸が少なくきめが細かい不織布を採用 | |
| | | ■ケース1枚あたりにディスク2枚、またはディスク1枚とジャケットが収納できる両面収納タイプ | |
| | | ■分類に便利なアソートカラー (ブルー/グリーン/イエロー/パープル/ピンク) もご用意 | |

| | |
|-----|-----------------------|
| サイズ | W134×H129×D0.5mm (1枚) |
| 重量 | 3.0g (1枚) |

ディスク収納枚数:120枚 税込各 ¥1,540

■入り数:60枚 (両面収納)



CCD-NIWB120WH
ホワイト
4953103489189



CCD-NIWB120ASO
アソート
4953103489196

| | |
|-----|----------------------------------|
| サイズ | W131×H139×D0.54mm (1枚) |
| 重量 | 3.5g |
| 付属品 | タイトルカード/30枚、 見出し用インデックスカード/1枚 |

■タイトルを一覧でまとめて書ける見出し用のインデックスカード付き
■ディスクの飛び出しを防止するストッパー付き

ディスク収納枚数:120枚 税込各 ¥1,540

■入り数:60枚 (両面収納)



CCD-NBWB120WH
ホワイト
4953103489240



CCD-NBWB120ASO
アソート
4953103489257

| | |
|-----|------------------------|
| サイズ | W128×H143×D0.54mm (1枚) |
| 重量 | 3.0g |
| 付属品 | インデックスラベル 30枚 |

■保存内容の確認に便利なインデックスラベル付き
■ディスクの飛び出しを防止するストッパー付き
■コンパクトに収納・整理できる2穴付き不織布ケース
■専用ファイルは「[CCD-B01シリーズ(2冊入り)]」,「[CCD-B02シリーズ(2冊入り)]」,
「[CCD-B01シリーズ]」,「[CCD-B02シリーズ]」を別途お問い合わせください

FDプラケース | フロッピーを1枚ずつ個別に保管・収納。10枚セット。



PK-10
税込 ¥682
4953103754492

同色10枚セット

| | |
|------|-------------------|
| サイズ | W97×D99×H9mm |
| 入数 | プラケース同色10枚セット |
| 収容枚数 | FD1枚 (プラケース1枚につき) |
| 規定梱包 | 50 |

Blu-ray ディスクケース

ポリプロピレンを採用した、1枚につき2枚収納可能なブルーレイディスクケースシリーズ。

同色3枚セット

同色10枚セット

ブルーレイ 2 CD 2 DVD

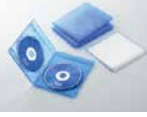

CCD-BLU203CBU
クリアブルー
税込 ¥704
4953103202221



CCD-BLU210CBU
クリアブルー
税込 ¥2,024
4953103202283

| | |
|------|---------------------------------|
| サイズ | W135.8×D12.7×H172.0mm |
| 収容枚数 | ブルーレイディスク又はCD又はDVD2枚 (ケース1枚につき) |

- セルBD用ケースと同サイズでブルーレイディスクを2枚収納可能
- 幅125×高さ148×厚み1.0mm以内のブックレットを収納可能
- 軽く割れにくいポリプロピレン樹脂を採用
- ジャケットカード付
- ジャケット裏面(無地)にはオリジナルジャケットを印刷可能
- ブックレットが収納可能なストッパーを付属
- CD/DVDも収納可能

Blu-ray ディスクケース

軽くて割れにくいポリプロピレンを採用した、ブルーレイディスクケースシリーズ。

同色5枚セット

同色10枚セット

ブルーレイ 1 CD 1 DVD



CCD-BLU105CBU
クリアブルー
税込 ¥759
4953103202160



CCD-BLU110CBU
クリアブルー
税込 ¥1,397
4953103202191

| | |
|------|---------------------------------|
| サイズ | W135.6×D12.5×H171.5mm |
| 収容枚数 | ブルーレイディスク又はCD又はDVD1枚 (ケース1枚につき) |

- セルBD用ケースと同サイズでブルーレイディスクを1枚収納可能
- 幅123×高さ150×厚み2.5mm以内のブックレットを収納可能
- 軽く割れにくいポリプロピレン樹脂を採用
- ジャケットカード付
- ジャケット裏面(無地)にはオリジナルジャケットを印刷可能
- ブックレットが収納可能なストッパーを付属
- CD/DVDも収納可能

Blu-ray ディスクケース

軽くて割れにくいポリプロピレンを採用した、スリムタイプのブルーレイディスクケースシリーズ。

同色5枚セット

同色10枚セット

ブルーレイ 1 CD 1 DVD



CCD-BLU105CBU
クリアブルー
税込 ¥759
4953103202344



CCD-BLU110CBU
クリアブルー
税込 ¥1,397
4953103202375

| | |
|------|---------------------------------|
| サイズ | W135.6×D7.0×H171.5mm |
| 収容枚数 | ブルーレイディスク又はCD又はDVD1枚 (ケース1枚につき) |

- 厚さ7mmの省スペースでブルーレイディスクを1枚収納可能
- 幅123×高さ151×厚み0.3mm以内のブックレットを収納可能
- 軽く割れにくいポリプロピレン樹脂を採用
- ジャケットカード付
- ジャケット裏面(無地)にはオリジナルジャケットを印刷可能
- ブックレットが収納可能なストッパーを付属
- CD/DVDも収納可能

DVD トールケース

軽くて割れにくいポリプロピレン樹脂製のDVDトールケース。分類に便利な背ラベル&シール付。

同色3枚セット

同色5枚セット

同色10枚セット

CD 1 DVD 1



CCD-DVDD01BK
ブラック
税込 ¥385
4953103061996



CCD-DVDD01CR
クリア
税込 ¥385
4953103061989



CCD-DVDD02BK
ブラック
税込 ¥638
4953103062016



CCD-DVDD02CR
クリア
税込 ¥638
4953103062009



CCD-DVDD03BK
ブラック
税込 ¥1,144
4953103062030



CCD-DVDD03CR
クリア
税込 ¥1,144
4953103062023

| | |
|------|------------------------|
| サイズ | W136×D15×H191mm |
| 収容枚数 | CD又はDVD1枚 (プラケース1枚につき) |

- フリップシュ式で取り出しカンタン
- 分類に便利な背ラベル&アイコンシール付
- ブックレットも収納できます
- セルDVDとサイズを揃えてすっきり収納

アクセサリ

- 工事ソリューション
- ネットワークカメラ
- 無線LAN/有線LAN/スイッチングハブ
- LANケーブル
- NAS
 - ハードディスク/DVD/CDプレーヤー
- カスタムPC
- ZEROSHOCKタブレット
- デジタルサイン/TV会議システム
- USBメモリ
- SDメモリーカード
- メモリリーダライタ
- 外付けSSD/メモリモジュール
- マウス
- キーボード/テンキーボード
- WEBカメラ
- ヘッドセット
- スタンドマイク
- ドッキングステーション/USBハブ
- スキャナ
- USB/Type-C/USB延長/ケーブルスマートフォン用ケーブル/交換アダプタ
- テレビ用アクセサリ
 - IEEE1394/プリンターケーブル/SATAケーブル
 - HDMIケーブル/交換アダプタ
 - 切替器/分配器
 - 電源タップ/ケーブルその他アクセサリ
 - セキュリティ/耐震用品
- OAフィルター
- キーボードカバー/ノートPCケーブル/スタンド/冷却用品
- クリーナー
- マウスパッド
- キャリングバッグ/インナーバッグ
- カメラアクセ/電子辞書用品
- メディアケース
- ラベル/用紙
 - ラック/保管庫/デジタルサイン/標準スタンダード/スマートフォン用ケース/フィルム/モバイルバッテリー
- 車載アクセサリ
- スマートフォン用アクセサリ
- タブレット用アクセサリ
- スピーカー
- オーディオプレイヤー用アクセサリ/テレビ用アクセサリ
- AVケーブル
- アルコールチェック/体組成計

詳しくはWEBをチェック



- アクセサリ
- 工事ソリューション
- ネットワークカメラ
- 無線LAN/有線LAN/スイッチングハブ
- LANケーブル
- NAS
- ハードディスク/DVD/CDプレーヤー
- カスタムPC
- ZEROSHOCKタブレット
- デジタルサインage/TV会議システム
- USBメモリ
- SDメモリカード
- メモリリーダライタ
- 外付けSSD/メモリモジュール
- マウス
- キーボード/テンキーボード
- WEBカメラ
- ヘッドセット
- スタンドマイク
- ドッキングステーション/USBハブ
- スキャナ
- USB/Type-C/USB延長ケーブル/スマートフォン用ケーブル/変換アダプタ
- テレビ用アクセサリ
- IEEE1394/プリンタケーブル/SATAケーブル
- HDMIケーブル/変換アダプタ
- 切替器/分配器
- 電源タップ/ケーブルその他アクセサリ
- セキュリティ/耐震用品
- OAフィルター
- キーボードカバー/ノートPCケーブル/スタンド/冷却用品
- クリーナー
- マウスパッド
- キャリングバッグ/インナーバッグ
- カメラアクセ/電子辞書用品
- メディアケース
- ラベル/用紙
- ラック/保護庫/デジタルサインage/スマートホンケース/フィルム/モバイルバッテリー
- 車載アクセサリ
- スマートフォン用アクセサリ
- タブレット用アクセサリ
- スピーカー
- オーディオプレイヤー用アクセサリ
- テレビ用アクセサリ
- AVケーブル
- アルコールチェッカー/体組成計

DVD 用ツールケース / DVD 用スリムツールケース / CD/DVD ファスナーケース

DVD ツールケース

軽くて割れにくいポリプロピレン樹脂製のDVDツールケース。1ケースにつきDVD/CDを2枚収納できます。

同色3枚セット



CCD-DVD04BK
ブラック
税込 ¥506
4953103062153

CCD-DVD04CR
クリア
税込 ¥506
4953103062146

同色5枚セット



CCD-DVD05BK
ブラック
税込 ¥759
4953103062177

CCD-DVD05CR
クリア
税込 ¥759
4953103062160

同色10枚セット



CCD-DVD06BK
ブラック
税込 ¥1,265
4953103062191

CCD-DVD06CR
クリア
税込 ¥1,265
4953103062184

CD 2 DVD 2

| | |
|------|---------------------|
| サイズ | W136×D15×H191mm |
| 収容枚数 | CD又はDVD2枚(ケース1枚につき) |

- 標準の厚みで2枚収納可能
- ワンタッチ式で取り出しカンタン
- 分類に便利な背ラベル&アイコンシール付
- ブックレットも収納できます
- セルDVDとサイズを揃えてすっきり収納

DVD ツールケース

軽くて割れにくいポリプロピレン樹脂製のDVDツールケース。DVD/CDを3枚収納できるケースのお得な3枚組です。

同色3枚セット



CCD-DVD07BK
ブラック
税込 ¥759
4953103062115

CCD-DVD07CR
クリア
税込 ¥759
4953103062108

同色5枚セット



■標準の厚みで3枚収納可能

■ワンタッチ式で取り出しカンタン

■分類に便利な背ラベル&アイコンシール付

■ブックレットも収納できます

■セルDVDとサイズを揃えてすっきり収納

同色10枚セット



CCD-DVD08BK
ブラック
税込 ¥891
4953103062139

CCD-DVD08CR
クリア
税込 ¥891
4953103062122

CD 3 DVD 3

| | |
|------|---------------------|
| サイズ | W136×D15×H191mm |
| 収容枚数 | CD又はDVD3枚(ケース1枚につき) |

- 標準の厚みで4枚収納可能
- ワンタッチ式で取り出しカンタン
- 分類に便利な背ラベル&アイコンシール付
- ブックレットも収納できます
- セルDVDとサイズを揃えてすっきり収納

スリム DVD ツールケース

軽くて割れにくいポリプロピレン樹脂製のDVDツールケース。標準タイプの約1/2の厚さでスッキリ収納できます。

同色5枚セット



CCD-DVDS02BK
ブラック
税込 ¥506
4953103062078

同色10枚セット



CCD-DVDS03BK
ブラック
税込 ¥759
4953103062092

CCD-DVDS03CR
クリア
税込 ¥759
4953103062085

CD 1 DVD 1

| | |
|------|---------------------|
| サイズ | W136×D7×H191mm |
| 収容枚数 | CD又はDVD1枚(ケース1枚につき) |

- 厚さ7mmですっきり収納
- ワンタッチ式で取り出しカンタン
- 分類に便利な背ラベル&アイコンシール付
- ブックレットも収納できます

スリム DVD ツールケース

7mmの厚さに2枚収納できるスリムケース。

同色3枚セット



CCD-DVDS04BK
ブラック
税込 ¥385
4953103062214

同色5枚セット



CCD-DVDS05BK
ブラック
税込 ¥506
4953103062238

同色10枚セット



CCD-DVDS06BK
ブラック
税込 ¥891
4953103062252

CCD-DVDS06CR
クリア
税込 ¥891
4953103062245

CD 2 DVD 2

| | |
|------|---------------------|
| サイズ | W136×D7×H191mm |
| 収容枚数 | CD又はDVD2枚(ケース1枚につき) |

- 厚さ7mmですっきり収納
- ワンタッチ式で取り出しカンタン
- 分類に便利な背ラベル&アイコンシール付

Blu-ray/CD/DVD 対応ファスナーケース

全方位からガードする新構造、不織布ケースにはBlu-rayに最適なきめの細かい不織布を採用

持ち運びに便利なコンパクトタイプ

32枚収納 税込 各 ¥1,991



CCD-HB32BK
ブラック
4953103488946

CCD-HB32WH
ホワイト
4953103488953

| | |
|------|-----------------|
| サイズ | W165×D60×H168mm |
| 重量 | 80g |
| 収納枚数 | 32枚 |

大容量タイプ

112枚収納 税込 各 ¥3,344



CCD-HB112BK
ブラック
4953103489042

CCD-HB112WH
ホワイト
4953103489059

- 持ち運びに便利なハンドル付き

| | |
|------|-----------------|
| サイズ | W170×D85×H295mm |
| 重量 | 430g |
| 収納枚数 | 112枚 |

60枚収納 税込 各 ¥2,431



CCD-HB60BK
ブラック
4953103488991

CCD-HB60WH
ホワイト
4953103489004

| | |
|------|-----------------|
| サイズ | W165×D70×H168mm |
| 重量 | 244g |
| 収納枚数 | 60枚 |

160枚収納 税込 各 ¥4,246



CCD-HB160BK
ブラック
4953103489097

CCD-HB160WH
ホワイト
4953103489103

- 持ち運びに便利なハンドル付き

| | |
|------|------------------|
| サイズ | W180×D130×H295mm |
| 重量 | 540g |
| 収納枚数 | 160枚 |

詳しくはWEBをチェック



[共通特長]

- 全方位からBlu-ray/CD/DVD Discを守るファスナーケース
- 外側の丈夫なホモポリマーハードケースがBlu-ray/CD/DVDディスクをしっかり保護
- 汚れや水に強く、傷がつきにくいマット加工のセパレート素材を採用
- ケース内側には取り出し可能な補強パーツを装備。ケースが潰れず、傷と反りに強いBlu-ray Discをしっかり保護
- ケースを開けやすいダブルファスナーを採用
- ケースが180度開きBlu-ray/CD/DVD Discが取り出しやすいフルオープンタイプ

[共通仕様]

| | |
|--------|---|
| 取替メディア | Blu-ray/CD/DVD ディスク |
| 材質 | 本体/(上下面) ポリプロピレン、 (側面) ポリエステル、 ディスク収納/ポリプロピレン |
| 付属品 | インデックスラベル:12枚 |

■不織布ケース>

- 表面/凹凸が少なく、きめ細かい繊維の不織布を採用
- ディスクの飛び出しを防ぐストッパー付き
- 検索しやすいインデックスラベル付き

*表記価格は全て税込価格です。

CD/DVD ファスナーケース / Blu-ray/CD/DVD ファスナーケース

CD/DVD ファスナーケース 税込 各 ¥1,254

持ち運びに便利なコンパクトタイプ、フルオープンファスナー仕様で出し入れもラク

12枚収納



CCD-H12BK ブラック
495310350099

CCD-H12WH ホワイト
4953103500136

| | |
|------|---------------------------------|
| サイズ | W153×D23×H153mm ※ファスナー突起部含まず |
| 重量 | 68g |
| 収納枚数 | CDまたはDVD12枚 |
| 材質 | 本体/PP・コットン、ディスク収納部/PP不織布・PPフィルム |

■ケースが180度開き、CD/DVDが取り出しやすいフルオープンファスナーを採用
■ケース内側のやわらかな不織布がディスクをキズから保護 ■ケース内側のやわらかな不織布がディスクをキズから保護 ■ホコリが入りにくい防塵構造を採用
■指が引っかかりやすくつかみやすい凹型表面設計

CD/DVD ファスナーケース

縦・横どちらでも自立 OK、フルオープンタイプでディスクの出し入れも簡単

24枚収納 税込 各 ¥1,672

52枚収納 税込 各 ¥2,101



CCD-H24BK ブラック
4953103500150

CCD-H24PN ピンク
4953103500174

CCD-H24WH ホワイト
4953103500198

CCD-H52BK ブラック
4953103500211

CCD-H52PN ピンク
4953103500235

CCD-H52WH ホワイト
4953103500259

| | |
|------|---------------------------------|
| サイズ | W165×D60×H165mm ※ファスナー突起部含まず |
| 重量 | 140g |
| 収納枚数 | CDまたはDVD24枚 |
| その他 | 自立形状 |

| | |
|------|---------------------------------|
| サイズ | W165×D80×H165mm ※ファスナー突起部含まず |
| 重量 | 192g |
| 収納枚数 | CDまたはDVD52枚 |
| その他 | 自立形状 |

■180度開いてCD/DVDが取り出しやすいフルオープンタイプのダブルファスナーを採用 ■CD/DVDをしっかり保護する丈夫なセミハードタイプ
■ケース内側のやわらかな不織布がディスクをキズから保護 ■ホコリが入りにくい防塵構造を採用 ■表面に傷が付きにくい凹型ケース
[共通仕様]
■材質:本体/PP・コットン、ディスク収納部/PP不織布・PPフィルム

CD/DVD ファスナーケース

縦・横どちらでも自立 OK、フルオープンタイプでディスクの出し入れも簡単

96枚収納 税込 各 ¥2,750

160枚収納 税込 各 ¥3,828

320枚収納 税込 各 ¥5,973



CCD-H96BK ブラック
4953103500440

CCD-H96PN ピンク
4953103500730

CCD-H96WH ホワイト
4953103501218

CCD-H160BK ブラック
4953103501225

CCD-H160WH ホワイト
4953103501379

CCD-H320BK ブラック
4953103501386

CCD-H320WH ホワイト
4953103501515

| | |
|------|---|
| サイズ | W292×D80×H165mm ※ファスナー突起部含まず ※ハンドル含まず |
| 重量 | 380g |
| 収納枚数 | CDまたはDVD96枚 |
| その他 | 自立形状、ハンドル付き |

| | |
|------|---|
| サイズ | W292×D72×H308mm ※ファスナー突起部含まず ※ハンドル含まず |
| 重量 | 600g |
| 収納枚数 | CDまたはDVD160枚 |
| その他 | 自立形状、ハンドル付き |

| | |
|------|--|
| サイズ | W292×D140×H308mm ※ファスナー突起部含まず ※ハンドル含まず |
| 重量 | 932g |
| 収納枚数 | CDまたはDVD320枚 |
| その他 | 自立形状、ハンドル付き |

[共通特長]
■180度開いてCD/DVDが取り出しやすいフルオープンタイプのダブルファスナーを採用 ■持ち運びや棚からの取り出しに便利なハンドル付き (CCD-H96 seriesのみ) ■CD/DVDをしっかり保護する丈夫なセミハードタイプ
■ケース内側のやわらかな不織布がディスクをキズから保護 ■ホコリが入りにくい防塵構造を採用 ■表面に傷が付きにくい凹型ケース
[共通仕様]
■材質:本体/PP・コットン、ディスク収納部/PP不織布・PPフィルム

CD/DVD ファスナーケース

大量の CD/DVD をコンパクトに収納、耐久性に優れた素材を使用した丈夫なケース

96枚収納

160枚収納

320枚収納



CCD-SS96BK ブラック
税込 ¥2,321
4953103550568

CCD-SS160BK ブラック
税込 ¥3,608
4953103550575

CCD-SS320BK ブラック
税込 ¥5,764
4953103550582

| | |
|------|-----------------------------|
| サイズ | W295×D80×H175mm ※ハンドル含まず |
| 重量 | 340g |
| 収納枚数 | CDまたはDVD96枚 |

| | |
|------|-----------------------------|
| サイズ | W305×D70×H305mm ※ハンドル含まず |
| 重量 | 598g |
| 収納枚数 | CDまたはDVD160枚 |

| | |
|------|------------------------------|
| サイズ | W305×D140×H335mm ※ハンドル含まず |
| 重量 | 1035g |
| 収納枚数 | CDまたはDVD320枚 |

[共通特長]
■持ち運びや棚からの取り出しに便利なハンドル付き ■ケースの隙間をほとんどなくしたホコリが入りにくい設計を採用 ■ケースを大きく開くことができるフルオープンファスナーを採用
■ケースの背表紙に挿入でき分類に便利なタイトルカード付き ■不意の飛び出しを防ぐストッパー付き
[共通仕様]
■材質:本体/PP・PVC、ディスク収納部/PP不織布・PPフィルム ■付属品:タイトルカード×2枚 ■その他:自立形状 (縦置きのみ自立)、ハンドル付き

Blu-ray/DVD/CD対応 ファスナーケース

大量の Blu-ray/DVD/CD Disc を分類して収納できるファスナーケース

96枚収納

160枚収納



CCD-SSB96BK ブラック
税込 ¥2,893
4953103283138

CCD-SSB160BK ブラック
税込 ¥4,015
4953103283121

| | |
|------|-----------------|
| サイズ | W295×D75×H170mm |
| 重量 | 396g |
| 収納枚数 | 96枚 |

| | |
|------|-----------------|
| サイズ | W305×D70×H295mm |
| 重量 | 668g |
| 収納枚数 | 160枚 |

アクセサリ

- 工事ソリューション
- ネットワークカメラ
- 無線LAN/有線LAN/スイッチングハブ
- LANケーブル
- NAS
- ハードディスク/DVD/CDプレーヤー
- カスタムPC
- ZEROSHOCK タブレット
- デジタルサインage/TV会議システム
- USBメモリ
- SDメモリーカード
- メモリ
- リーダライタ
- 外付けSSD/メモリモジュール
- マウス
- キーボード/テンキーボード
- WEBカメラ
- ヘッドセット
- スタンドマイク
- ドッキングステーション/USBハブ
- スキャナ
- USB/Type-C/USB延長ケーブル
- スマートフォン用ケーブル/変換アダプタ
- テレビ用アクセサリ
- IEEE1394/プリンターケーブル/SATAケーブル
- HDMIケーブル/変換アダプタ
- 切替器/分配器
- 電源タップ/ケーブルその他
- アクセサリ
- セキュリティ/耐震用品
- OAフィルター
- キーボードカバー/ノートPCケーブル/スタンド/冷却用品
- クリーナー
- マウスパッド
- キャリングバッグ/インナーバッグ
- カメラアクセ/電子辞書用品
- メディアケース
- ラベル/用紙
- ラック/保管庫/デジタル
- サインage/スタンド
- スマートフォン用フィルム/モバイルバッテリー
- 車載アクセサリ
- スマートフォン用アクセサリ
- タブレット用アクセサリ
- スピーカー
- オーディオプレーヤー用アクセサリ
- テレビ用アクセサリ
- AVケーブル
- アルコールチェッカー/体組成計

詳しくはWEBをチェック



アクセサリ

工事ソリューション

ネットワークカメラ

無線LAN/有線LAN/スイッチングハブ

LANケーブル

NAS

ハードディスク/DVD/CDプレーヤー

カスタムPC

ZEROSHOCK

タブレット

デジタルサインage/TV会議システム

USBメモリ

SDメモリーカード

メモリ

リーダライタ

外付けSSD/メモリモジュール

マウス

キーボード/テンキーボード

WEBカメラ

ヘッドセット

スタンドマイク

ドッキングステーション/USBハブ

スキャナ

USB/Type-C/USB延長ケーブル

スマートフォン用ケーブル/変換アダプタ

テレビ用アクセサリ

IEEE1394/プリンターケーブル/SATAケーブル

HDMIケーブル/変換アダプタ

切替器/分配器

電源タップ/ケーブルその他アクセサリ

セキュリティ/耐震用品

OAフィルター

キーボードカバー/ノートPCケース/スタンド/冷却用品

クリーナー

マウスパッド

キャリングバッグ/インナーバッグ

カメラアクセ/電子辞書用品

メディアケース

ラベル/用紙

ラック/保管箱/デジタル

サインage/スタンド

スマートフォンケース/フィルム/モバイルバッテリー

車載アクセサリ

スマートフォン用アクセサリ

タブレット用アクセサリ

スピーカー

オーディオプレーヤー用アクセサリ

テレビ用アクセサリ

AVケーブル

アルコールウェット/体組成計

詳しくはWEBをチェック



Blu-ray・DVD・CD用ディスクファイル/Blu-ray・DVD・CD対応クリアケース

Blu-ray・DVD・CD用ディスクファイル | Blu-rayに最適な新開発の不織布シートを使用、コンパクトに整理・収納できるディスクファイル

| | | |
|--|--|--|
| <p>12枚収納 税込 各 ¥1,177</p> <p>CCD-FB12BU ブルー 4953103452602</p> <p>CCD-FB12CR クリア 4953103452596</p> <p>サイズ W155×D25×H151mm</p> | <p>24枚収納 税込 ¥1,540</p> <p>CCD-FB24CR クリア 4953103452626</p> <p>サイズ W155×D25×H278mm</p> | <p>48枚収納 税込 各 ¥1,991</p> <p>CCD-FB48BU ブルー 4953103452664</p> <p>CCD-FB48CR クリア 4953103452657</p> <p>サイズ W155×D43×H278mm</p> |
| <p>72枚収納 税込 各 ¥2,431</p> <p>CCD-FB72BU ブルー 4953103452695</p> <p>CCD-FB72CR クリア 4953103452688</p> <p>サイズ W155×D76×H278mm</p> | <p>96枚収納 税込 各 ¥3,113</p> <p>CCD-FB96BU ブルー 4953103452725</p> <p>CCD-FB96CR クリア 4953103452718</p> <p>サイズ W155×D96×H278mm</p> | <p>120枚収納 税込 各 ¥3,564</p> <p>CCD-FB120BU ブルー 4953103452756</p> <p>CCD-FB120CR クリア 4953103452749</p> <p>CCD-FB120PN ピンク 4953103452763</p> <p>サイズ W155×D108×H278mm</p> |

【共通特長】
 ■大量のBlu-ray・DVD・CDなどのディスク類をコンパクトに整理・収納可能
 ■ディスク収納部には表面に凹凸の少ない新開発の不織布シートを採用 (Blu-rayディスクの保管に最適)※
 ※Blu-rayディスクは他のディスクと比較し記録層をカバーしている層が薄いため、従来の不織布ケースに収納すると、不織布の凹凸が記録面へ転写され読取不良の原因になる場合があります

【共通仕様】
 ■材質:本体/ポリプロピレン、背ラベルカード・インデックスラベル/紙
 ■対象メディア:Blu-ray・DVD・CD
 ■付属品:背ラベルカード、インデックスラベル

DVD・CD用ディスクファイル | オフィスはもちろんご家庭でも、大量のDVD・CDをすっきりと整理・分類できます

| | | |
|---|---|---|
| <p>12枚収納 税込 各 ¥869</p> <p>CCD-FS12BK ブラック 4953103452787</p> <p>CCD-FS12CR クリア 4953103452770</p> <p>サイズ W155×D25×H151mm</p> | <p>24枚収納 税込 各 ¥1,133</p> <p>CCD-FS24BK ブラック 4953103452817</p> <p>CCD-FS24CR クリア 4953103452800</p> <p>サイズ W155×D25×H278mm</p> | <p>48枚収納 税込 各 ¥1,452</p> <p>CCD-FS48BK ブラック 4953103452848</p> <p>CCD-FS48CR クリア 4953103452831</p> <p>サイズ W155×D43×H278mm</p> |
| <p>72枚収納 税込 ¥1,903</p> <p>CCD-FS72CR クリア 4953103452862</p> <p>サイズ W155×D76×H278mm</p> | <p>96枚収納 税込 各 ¥2,222</p> <p>CCD-FS96BK ブラック 4953103452909</p> <p>CCD-FS96CR クリア 4953103452893</p> <p>サイズ W155×D96×H278mm</p> | <p>120枚収納 税込 各 ¥2,431</p> <p>CCD-FS120BK ブラック 4953103452930</p> <p>CCD-FS120BU ブルー 4953103452947</p> <p>CCD-FS120CR クリア 4953103452923</p> <p>サイズ W155×D108×H278mm</p> |

【共通特長】
 ■大量のDVDやCDをコンパクトに整理・収納できるDVD・CD用ディスクファイル
 ■ディスクの整理・検索に便利なインデックスラベル付き
 ■分類に便利な背ラベルカード付き

【共通仕様】
 ■材質:本体/ポリプロピレン、背ラベルカード・インデックスラベル/紙
 ■対象メディア:DVD・CD
 ■付属品:背ラベルカード、インデックスラベル

Blu-ray・CD・DVD対応クリアケース | 軽量・耐圧・耐衝撃!しなやかに割れにくい素材をケースに採用し、収納ディスクをしっかり守るBlu-ray/DVD/CD用クリアケース。

| | | |
|---|---|---|
| <p>12枚収納 税込 各 ¥1,540</p> <p>CCD-FBB12BK ブラック 4549550161770</p> <p>CCD-FBB12CR クリア 4549550161787</p> <p>サイズ W152×H138×D20mm</p> | <p>24枚収納 税込 各 ¥1,760</p> <p>CCD-FBB24BK ブラック 4549550161794</p> <p>CCD-FBB24CR クリア 4549550161800</p> <p>サイズ W152×H138×D40mm</p> | <p>36枚収納 税込 各 ¥2,222</p> <p>CCD-FBB36BK ブラック 4549550161817</p> <p>CCD-FBB36CR クリア 4549550161824</p> <p>サイズ W152×H138×D60mm</p> |
|---|---|---|

【共通特長】
 ■Blu-ray/DVD/CD Discを分類して収納できるクリアタイプのメディアケースです。■表面に凹凸が少なく、きめ細かい繊維の不織布を採用しています。
 ■ポリプロピレン樹脂をケースに採用し、軽量かつ外からの圧力や衝撃から収納ディスクを守ります。

【共通仕様】
 ■本体/ディスク収納部:ポリプロピレン、インデックスラベル/ジャケットカード:紙
 ■対象メディア:Blu-ray/Ultra HD Blu-ray/DVD/CD Disc
 ■付属品:インデックスラベル:12枚、ジャケットカード:1枚

※表記価格は全て税込価格です。

CD/DVD 用スリム収納ソフトケース / DVD・CD 不織布ケース専用ファイル / 組立式メディアケース収納 / メモリーカードケース

CD/DVD 用スリム収納ソフトケース

保管スペースをギュッと圧縮できるスリムタイプケース

CDケース

ケース1枚につき：CD 1枚収納

ケース1枚につき：CD 2枚収納



| | | |
|-----------|---------------|------|
| 10ケース入り | CCD-DPC10BK | ブラック |
| 税込 ¥649 | 4953103884571 | |
| 30ケース入り | CCD-DPC30BK | ブラック |
| 税込 ¥1,771 | 4953103884595 | |



| | | |
|-----------|---------------|------|
| 10ケース入り | CCD-DP2C10BK | ブラック |
| 税込 ¥1,265 | 4953103884656 | |

DVDケース

ケース1枚につき：DVD 1枚収納

ケース1枚につき：DVD 2枚収納



| | | |
|-----------|---------------|------|
| 入り数：10ケース | CCD-DPD10BK | ブラック |
| 税込 ¥891 | 4953103884618 | |
| 入り数：30ケース | CCD-DPD30BK | ブラック |
| 税込 ¥2,277 | 4953103884632 | |



| | | |
|-----------|---------------|------|
| 入り数：10ケース | CCD-DP2D10BK | ブラック |
| 税込 ¥1,518 | 4953103884670 | |

[共通特長] ■通常市販ケースの約2分の1の厚みの省スペースタイプ ■表・裏ジャケット、ブックレット、背タイトルもスッキリ収納 ■ディスク記録面が当たる部分には不織布を使用

DVD・CD 不織布ケース専用ファイル (2冊入り)

DVD・CDの収納・整理に役立つ、2穴付き不織布ケース対応専用ファイル

両面収納タイプのDVD・CD不織布ケースを最大12枚ファイリング可能

税込 各 ¥792

| | | | |
|--|---------------------------|---------------|--------------------------|
| | CCD-B01WBK ブラック | | CCD-B01WCR クリア |
| 4953103433168 | | 4953103433175 | |
| サイズ W170×H145.5×D39mm | | | |
| 質量 62g (1冊) | | | |
| 収納枚数 CDまたはDVD/24枚 (CCD-NBW series/12枚) | | | |

[共通特長]

- 2穴付きDVD・CD不織布ケースをすっきり収納できる専用ファイル
- 分類に便利な背ラベルカード付き
- 2冊セットで大量のDVD・CDを収納可能
- ※DVD・CD不織布ケースは付属していません。別途「CCD-NBW series」をお買い求めください

両面収納タイプのDVD・CD不織布ケースを最大18枚ファイリング可能

税込 各 ¥1,078

| | | | |
|--|---------------------------|---------------|--------------------------|
| | CCD-B02WBK ブラック | | CCD-B02WCR クリア |
| 4953103433182 | | 4953103433199 | |
| サイズ W190×H150×D60mm | | | |
| 質量 124g (1冊) | | | |
| 収納枚数 CDまたはDVD/36枚 (CCD-NBW series/18枚) | | | |

[共通仕様]
材質 本体/ポリプロピレン・スチール、 入り数 2冊
背ラベルカード/紙 付属品 背ラベルカード2枚

DVD・CD 不織布ケース専用ファイル

DVD・CD 不織布ケースと2穴リング式トレイをまとめて収納できる専用ファイル

DVD・CDを最大36枚収納可能

税込 各 ¥1,177



| | | | |
|---------------|---------------------------|---------------|--------------------------|
| | CCD-BC02BK ブラック | | CCD-BC02CR クリア |
| 4953103433090 | | 4953103433106 | |

[共通仕様]

| | | |
|----------------------------------|--------|---------------|
| 材質 本体/ポリプロピレン・スチール、 背ラベルカード/紙 | 入り数 2冊 | 付属品 背ラベルカード2枚 |
|----------------------------------|--------|---------------|

- 両面収納タイプのDVD・CD不織布ケースを最大18枚ファイリング可能
- Blu-ray・DVD・CD用ディスクトレイは7枚ファイリング可能(ディスクは14枚収納可能)
- SD・microSD用カードトレイは7枚ファイリング可能(SDカードを42枚、microSDカード35枚を収納可能)
- 2穴付きのDVD・CD不織布ケースや2穴リング式トレイをまとめて収納できる専用ファイル
- ほこりや汚れから守る収納ケース付き
- 分類に便利な背ラベルカード付き
- 表紙を閉じた状態で固定できるロック機能を採用
- ※DVD・CD不織布ケースおよび2穴リング式トレイは付属していません。
- 別途「CCD-NBW series」、または「CCD-JPCT series」[CMC-SDCPT series]をお買い求めください

| | |
|-----|--|
| サイズ | W190×H153×D60mm**ケース収納時 |
| 質量 | 179g (1冊、ケース含) |
| 付属品 | CDまたはDVD/36枚 (CCD-NBW series/18枚)、 Blu-ray・CDまたはDVD/14枚 (CCD-JPCT series/7枚)、 SDカード/42枚、microSDカード/35枚 (CMC-SDCPT series/7枚) |
| 材質 | 本体/ポリプロピレン・スチール、背ラベルカード/紙 |
| 入り数 | 1冊 |
| 付属品 | 背ラベルカード1枚 |

組立式メディアケース収納ボックス

ほこりを防いですっきりと収納・整理できるメディアケース用収納ボックス

税込 各 ¥1,078

| | | | |
|---------------|---------------------------|---------------|--------------------------|
| | CCD-MB01BK ブラック | | CCD-MB01CR クリア |
| 4953103442351 | | 4953103442368 | |



- 仕様
- 標準タイプのブラケースを最大13枚収納可能
 - スリムタイプのブラケースを最大28枚収納可能
 - すっきりと収納できる仕切板とインデックスラベル付
 - 収納枚数：ブラケース(標準タイプ・1枚収納)13枚、ブラケース(スリムタイプ・1枚収納)28枚、
不織布ケース(両面タイプ・2枚収納)90枚 ※不織布ケースは45枚
 - 入り数：1個 ■W136×H146×D152mm ■重量：128g
 - 材質：本体：ポリプロピレン、仕切板：ポリプロピレン、インデックスラベル：紙
 - 付属品：仕切板×1個、インデックスラベル×1枚

耐衝撃 SDカードケース

衝撃に強く、水やホコリから大切なデータを守るメモリーカードケース

税込 各 ¥1,991

SDカードとmicroSDカードをコンパクトに収納

SDカードとmicroSDカード、XQDカードをコンパクトに収納

| | | | | | |
|---------------|------------------------------|---------------|------------------------------|---------------|-----------------------------|
| | CMC-SDCHD01BK ブラック | | CMC-SDCHD01NV ネイビー | | CMC-SDCHD01GN カーキ |
| 4953103310087 | | 4953103310100 | | 4953103310094 | |

■microSDカードの上からSDカードを収納でき、SDカードを8枚、microSDカードを8枚収納可能 ※
※microSD⇒SD変換アダプタも収納可能です

| | |
|-----------|------------------------------------|
| 対応メモリーカード | SDカード×8枚、microSDカード×8枚 |
| サイズ | W88×D76×H16.5mm |
| 材質 | ケース本体/PC/ABS、保護クッション/EVA、パッキン/シリコン |

| | |
|---------------|------------------------------|
| | CMC-SDCHD02BK ブラック |
| 4953103310117 | |

■microSDカードの上からSDカードを収納でき、SDカードを4枚、microSDカードを4枚、XQDカードは2枚収納可能 ※
※microSD⇒SD変換アダプタも収納可能です

| | |
|-----------|------------------------------------|
| 対応メモリーカード | XQDカード×2枚、SDカード×4枚、microSDカード×4枚 |
| サイズ | W88×D76×H16.5mm |
| 材質 | ケース本体/PC/ABS、保護クッション/EVA、パッキン/シリコン |

[共通特長]

- SDカードなどがコンパクトに収納できるハードタイプのメモリーカードケース
- 柔らかいクッション素材がカードにジャストフィットして外部からの衝撃を緩和、衝撃からデータを保護
- 外部からの水やホコリの侵入を軽減する、厚手のシリコン製パッキンを採用
- ヒンジ式開閉構造で、安易にケースが開いてしまう危険性を軽減
- 高級感のあるシボ加工を天面に施し、デジタル一眼レフカメラと一緒に違和感なく持ち運び可能
- 必要最小限のサイズに丸みのある形状で、カバンの中にもサッと入る省スペーススマート設計

アクセサリ

- 工事ソリューション
- ネットワークカメラ
- 無線LAN/有線LAN/スイッチングハブ
- LANケーブル
- NAS
- ハードディスク/DVD/CDプレーヤー
- カスタムPC
- ZEROSHOCK タブレット
- デジタルサイネージ/TV会議システム
- USBメモリ
- SDメモリーカード
- メモリリーダライタ
- 外付けSSD/メモリモジュール
- マウス
- キーボード/テンキーボード
- WEBカメラ
- ヘッドセット
- スタンドマイク
- ドッキングステーション/USBハブ
- スキャナ
- USB/Type-C/USB延長ケーブル
- スマートフォン用ケーブル/変換アダプタ
- テレビ用アクセサリ
- IEEE1394/プリンターケーブル/SATAケーブル
- HDMIケーブル/変換アダプタ
- 切替器/分配器
- 電源タップ/ケーブルその他
- アクセサリセキュリティ/耐震用品
- OAフィルター
- キーボードカバー/ノートPCケース/スタンド/冷却用品
- クリーナー
- マウスパッド
- キリングバッグ/インナーバッグ
- カメラアクセ/電子辞書用品
- メディアケース
- ラベル/用紙
- ラック/保管庫/デジタルサイネージスタンド
- スマートフォン/フィルム/モバイルバッテリー
- 車載アクセサリ
- スマートフォンアクセサリ
- タブレット用アクセサリ
- スピーカー
- オーディオプレーヤー用アクセサリ
- テレビ用アクセサリ
- AVケーブル
- アルコールチェーン/体組成計

詳しくはWEBをチェック



アクセサリ

工事ソリューション

ネットワークカメラ

無線LAN/有線LAN/スイッチングハブ

LANケーブル

NAS

ハードディスク/DVD/CDプレーヤー

カスタムPC

ZEROSHOCKタブレット

デジタルサイン/TV会議システム

USBメモリ

SDメモリカード

メモリ

リーダー/ライター

外付けSSD/メモリモジュール

マウス

キーボード/テンキーボード

WEBカメラ

ヘッドセット

スタンドマイク

ドッキングステーション/USBハブ

スキャナ

USB/Type-C/USB延長ケーブル

スマートフォン用ケーブル/変換アダプタ

テレビ用アクセサリ

IEEE1394/プリンターケーブル/SATAケーブル

HDMIケーブル/変換アダプタ

切替器/分配器

電源タップ/ケーブルその他アクセサリ

セキュリティ/耐震用品

OAフィルター

キーボードカバー/ノートPC用/スタンド用

クリーナー

マウスパッド

キャリングバッグ/インナーバッグ

カメラアクセサリ/電子辞書用品

メディアケース

ラベル/用紙

ラック/保管庫/デジタルサインスタンド

スマートフォン用アクセサリ

タブレット用アクセサリ

スピーカー

オーディオプレーヤー用アクセサリ

テレビ用アクセサリ

AVケーブル

アルコールチェック/体組成計

詳しくはWEBをチェック



メモリカードケース

SD/microSDカードケース 税込 **¥1,309**
SDカードあるいはmicroSDカード合計4枚をコンパクトに収納!インデックスラベルとナンバーラベル付きで、番号管理しながら整理して収納できるクリアタイプのSDµSDカードケース。



| | |
|------|--|
| 外形寸法 | W64.2xD10.8XH46.5mm |
| 材質 | ケース/ホルダー部: ポリプロピレン, microSD用トレイ: ABS樹脂, インデックスラベル: 紙 |
| 収納枚数 | SDメモリカード4枚、またはmicroSDメモリカード3枚+SDメモリカード1枚 |
| 付属品 | インデックスラベル×1枚、microSD用トレイ×3枚 |

CMC-06NMC4
ブラック
4549550187206

【共通特長】

- 増えていくSDカード、microSDカードをまとめて収納・管理するのに便利
- microSDカードトレイをスロットから取り外すことでSDカードを収納できます。また、変換アダプタも収納可能
- 保存しているデータを確認するのに便利なインデックスラベル付き
- SDカードに貼り付けられるナンバーラベル付き
- インデックスラベル、ナンバーラベルのナンバリングを連動させることで、複数のSDカードを使用してもデータ内容をきちんと管理できる
- ケースをしっかりと閉じることができるストッパー付き

SD/microSDカードケース 税込 **¥1,540**
SDカードあるいはmicroSDカード合計12枚をまとめて収納!インデックスラベルとナンバーラベル付きで、番号管理しながら整理して収納できるクリアタイプのSDµSDカードケース。



| | |
|------|--|
| 外形寸法 | W100xD12XH81mm |
| 材質 | ケース/ホルダー部: ポリプロピレン, microSD用トレイ: ABS樹脂, インデックスラベル: 紙 |
| 収納枚数 | SDメモリカード12枚、またはmicroSDメモリカード11枚+SDメモリカード1枚 |
| 付属品 | インデックスラベル×1枚、microSD用トレイ×11枚 |

CMC-06NMC12
ブラック
4549550187190

- SDカードあるいはmicroSDカードを合計12枚、まとめて収納可能です。
- microSDカードトレイが11枚付属していますので、変換アダプタを使うことなくmicroSDを収納できます。トレイ1枚につきmicroSD1枚が収納可能です。

SDカードケース 税込 **¥1,309**
SDカード4枚をコンパクトに収納!インデックスラベルとナンバーラベル付きで、番号管理しながら整理して収納できるクリアタイプのSDカードケース。



| | |
|------|----------------------------------|
| 外形寸法 | W64.2xD10.8XH46.5mm |
| 材質 | ケース/ホルダー部: ポリプロピレン, インデックスラベル: 紙 |
| 収納枚数 | SDメモリカード4枚 |
| 付属品 | インデックスラベル×1枚 |

CMC-06NSD4
ブラック
4549550187220

【共通特長】

- 増えていくSDカードをまとめて収納・管理するのに便利
- 保存しているデータを確認するのに便利なインデックスラベル付き
- SDカードに貼り付けられるナンバーラベル付き
- インデックスラベル、ナンバーラベルのナンバリングを連動させることで、複数のSDカードを使用してもデータ内容をきちんと管理できる
- ケースをしっかりと閉じることができるストッパー付き

SDカードケース 税込 **¥1,540**
SDカード12枚をまとめて収納!インデックスラベルとナンバーラベル付きで、番号管理しながら整理して収納できるクリアタイプのSDカードケース。



| | |
|------|----------------------------------|
| 外形寸法 | W100xD12XH81mm |
| 材質 | ケース/ホルダー部: ポリプロピレン, インデックスラベル: 紙 |
| 収納枚数 | SDメモリカード12枚 |
| 付属品 | インデックスラベル×1枚 |

CMC-06NSD12
ブラック
4549550187213

- SDカードを12枚収納できるSDカードケースです。

microSDカードケース“memory clip” 薄くコンパクトなスティックタイプでスマートにメモリーカードを保管!microSDカードを収納できる軽くて丈夫なアルミニウム製のメモリーカードケース“MEMORY CLIP”(メモリークリップ)。

microSDカード4枚収納 税込 **¥2,101**



CMC-SDCAL03SV
シルバー
4549550169158

| | |
|------|---------------------------|
| 外形寸法 | W27xD8XH78mm (クリップ含む) |
| 材質 | ケース本体: アルミニウム, 収納トレイ: EVA |
| 収納枚数 | microSDカード×4枚 |

- 軽くて丈夫なアルミニウム製のメモリーカードケース。使用していないメモリーカードを収納・管理するのに便利
- 薄くコンパクトなスティックタイプでスマートにmicroSDカードを4枚収納する事が出来る
- 左右どちらからも開くことが出来るスライドオープンタイプ
- カバンやポケットでも見つけやすく、紛失しにくいクリップが付属。また最薄にしたい場合はクリップを取り外すことも可能
- 収納トレイには適度なクッション性のある素材を使用し、しっかりとメモリーカードを保護
- クリップにはストラップを取り付けることも可能

SIMカードケース“memory clip” 薄くコンパクトなスティックタイプでスマートにSIMカードを保管!SIMカードを収納できる軽くて丈夫なアルミニウム製のメモリーカードケース“MEMORY CLIP”(メモリークリップ)。

税込 **¥2,893**



CMC-SIMC02SV
シルバー
4549550169196

| | |
|----------|---|
| 外形寸法 | W27xD8XH78mm (クリップ含む) |
| 材質 | ケース本体: アルミ, 収納トレイ: EVA, SIMトレイ(開閉用)ピン: 合金 |
| 収納対象メディア | SIMカード/microSIMカード/nanoSIMカード |
| 収納枚数 | nanoSIMカード×2枚/microSIMカード×2枚/SIMカード×1枚 |
| 付属品 | カード収納トレイ×3種類、SIMトレイ開閉用ピン×1本 |

- 軽くて丈夫なアルミニウム製のSIMカードケース。使用していないSIMカードを収納・管理するのに便利
- 薄くコンパクトなスティックタイプでスマートにSIMカードを保管する事が出来る
- 収納内容が選べるカードトレイが3種類付属 (SIMカード用/microSIMカード用/nanoSIMカード用)
- 左右どちらからも開くことが出来るスライドオープンタイプ。収納トレイには適度なクッション性のある素材を使用し、しっかりとSIMカードを保護
- カバンやポケットでも見つけやすく、紛失しにくいクリップが付属。また最薄にしたい場合はクリップを取り外すことも可能
- SIMカードの入れ替えに使用するSIMトレイ開閉用ピンが付属
- クリップにはストラップを取り付けることも可能

SDカードケース (DVDトールケースサイズ) 税込 **¥2,662**
大容量40枚、増えていくメモリーカードをまとめて収納。インデックスカードとナンバーラベル付きで、番号管理しながら整理して収納できるDVDトールケースサイズのSDカードケース。



CMC-SDCDC01BK
ブラック
4549550119245

| | |
|------|---|
| 外形寸法 | W139xD15XH191mm |
| 材質 | ケース本体/ポリプロピレン, 収納トレイ/EVA |
| 収納枚数 | SDメモリカード36枚 |
| 付属品 | インデックスジャケット/1枚、インデックスカード/1枚 ナンバーラベル/1シート |

SDµSDカードケース (DVDトールケースサイズ) 税込 **¥3,113**
SDカード40枚とmicroSDカード36枚の合計72枚をまとめて収納。インデックスカードとナンバーラベル付きで、番号管理しながら整理して収納できるDVDトールケースサイズのSDµSDカードケース。



CMC-SDCDC02BK
ブラック
4549550119252

| | |
|------|---|
| 外形寸法 | W139xD15XH191mm |
| 材質 | ケース本体/ポリプロピレン, 収納トレイ/EVA |
| 収納枚数 | SDメモリカード36枚、microSDメモリカード36枚 |
| 付属品 | インデックスジャケット/1枚、インデックスカード/1枚 ナンバーラベル/1シート |

SD/microSDカードケース (プラスチックタイプ) | SDカードとmicroSDカードを重ねて収納、整理に便利なインデックスカード付き。

最大SDカード6枚+microSDカード6枚収納 税込 **各 ¥1,463**

最大SDカード12枚+microSDカード12枚収納 税込 **各 ¥1,672**



CMC-SDCPP12BK
ブラック
4953103594425

CMC-SDCPP12PN
ピンク
4953103594449

CMC-SDCPP12WH
ホワイト
4953103594456

| | |
|------|----------------------------|
| サイズ | W48.5xD11.8XH90mm |
| 収納枚数 | SDメモリカード6枚、microSDメモリカード6枚 |
| 質量 | 約13g |



CMC-SDCPP24BK
ブラック
4953103594463

CMC-SDCPP24PN
ピンク
4953103594487

CMC-SDCPP24WH
ホワイト
4953103594494

| | |
|------|------------------------------|
| サイズ | W87xD11.8XH90mm |
| 収納枚数 | SDメモリカード12枚、microSDメモリカード12枚 |
| 質量 | 約23g |

最大SDカード18枚+microSDカード18枚収納 税込 **各 ¥2,101**



CMC-SDCPP36BK
ブラック
4953103594500

CMC-SDCPP36PN
ピンク
4953103594517

CMC-SDCPP36WH
ホワイト
4953103594524

| | |
|------|------------------------------|
| サイズ | W126xD11.8XH90mm |
| 収納枚数 | SDメモリカード18枚、microSDメモリカード18枚 |
| 質量 | 約33g |

【共通仕様】

- ケース本体/ポリプロピレン, 収納トレイ/EVA
- 付属品 インデックスカード1枚

※表記価格は全て税込価格です。

ポータブルハードディスクケース/ラベル・用紙

ポータブルハードディスクケース

ポータブルHDDケース(セミハード)

ポータブルHDDのガタ付きを抑えて落下を防ぐネットポケットを装備したセミハードタイプのケース。

コンパクトなSサイズ

参考収容寸法: W82×D16.5×H122mm

税込 各 ¥3,091

大容量ポータブル対応のLサイズ

参考収容寸法: W91×D26×H144mm



HDC-SH001BK ブラック
4953103 489592

HDC-SH001DR オレンジ
4953103 489608

ポケット付



HDC-SH002BK ブラック
税込 ¥3,487 4953103489615

ポケット付

ポータブルハードディスクケース

やさしく保護して持ち運びにも便利、内側にはケーブル等が収納できるポケット付き。

Lサイズ



HDC-NC001BK ブラック
税込 ¥2,904 4953103418172

| | |
|---------|-----------------|
| 外寸 | W120×D20×H165mm |
| 参考収容寸法※ | W91×D26×H144mm |
| 重量 | 48g |

※生地が伸縮するため、本体サイズより厚みが大きくなっています

Sサイズ



HDC-NC002BK ブラック
税込 ¥2,508 4953103418196

| | |
|---------|------------------|
| 外寸 | W105×D18×H143mm |
| 参考収容寸法※ | W82×D16.5×H122mm |
| 重量 | 36g |

※生地が伸縮するため、本体サイズより厚みが大きくなっています

【共通仕様】

| | |
|-------|--------|
| ポケット数 | ポケット×1 |
| 表地 | ポリエステル |
| 裏地 | ポリエステル |
| 芯材 | 合成ゴム |

【共通特長】

- ポータブルハードディスクドライブ用ケース
- 優れたクッション性のネオプレン素材がキズや汚れからやさしく保護
- 本体機器をキズ付けにくいシリコン製の引き手とプラスチックファスナーを採用

“ZEROSHOCK”ポータブルハードディスクケース

撥水生地と止水ファスナーで水濡れから保護、超衝撃吸収“ZEROSHOCK”シリーズのポータブルハードディスクケース。

Lサイズ



ZSB-HD003BK ブラック
税込 ¥3,289 4953103418233

| | |
|--------|-----------------|
| 外寸 | W113×D36×H164mm |
| 参考収容寸法 | W91×D26×H144mm |
| 重量 | 82g |

【共通特長】

- 抜群の衝撃吸収力を持つ“ZEROSHOCK”シリーズのポータブルハードディスク用ケース
- ウェーブ形状の低反発ポリウレタン(低反発ウェーブフォーム)が効果的に衝撃を吸収し、ハードディスクドライブをしっかりと保護
- 外部からの衝撃をしっかりと吸収する厚みを保ちながら体積を少なくして軽量化を実現

Sサイズ



ZSB-HD004BK ブラック
税込 ¥2,904 4953103418257

| | |
|--------|------------------|
| 外寸 | W104×D33×H142mm |
| 参考収容寸法 | W82×D16.5×H122mm |
| 重量 | 70g |

【共通仕様】

| | |
|-------|-----------|
| ポケット数 | ポケット×1 |
| 表地 | ポリウレタン |
| 裏地 | ポリエステル |
| 芯材 | 低反発ポリウレタン |

ラベル・用紙 カット紙・クラフト紙・カード用紙・手作りキット・コピー予防用紙

カット用紙

「大切な写真をキレイに残したい」「たくさん写真を配りたい」「資料やメニューなどを大量印刷したい」といったお客様のご要望に合わせて最適な用紙をお選びいただけるよう、幅広いラインナップをご用意しています。

写真用紙

光沢紙

スーパーファイン用紙

ハガキ用紙

長期保存用紙

クラフト用紙

優れた速乾性と強いコシで、立体POPやペーパークラフトなどに最適なクラフト用紙です。

クラフト用紙

アクセサリ

- 工事ソリューション
- ネットワークカメラ
- 無線LAN/有線LAN/スイッチングハブ
- LANケーブル
- NAS
- ハードディスク/DVD/CDプレーヤー
- カスタムPC
- ZEROSHOCK タブレット
- デジタルガジェット/TV会議システム
- USBメモリ
- SDメモリーカード
- メモリ
- リーダライタ
- 外付けSSD/メモリモジュール
- マウス
- キーボード/テンキーボード
- WEBカメラ
- ヘッドセット
- スタンドマイク
- ドッキングステーション/USBハブ
- スキャナ
- USB/Type-C/USB延長ケーブル
- スマートフォン用ケーブル/変換アダプタ
- テレビ用アクセサリ
- IEEE1394/プリンターケーブル/SATAケーブル
- HDMIケーブル/変換アダプタ
- 切替器/分配器
- 電源タップ/ケーブルその他
- アクセサリ
- セキュリティ/耐震用品
- OAフィルター
- キーボードカバー/ノートPCケース/スタンド/冷却用品
- クリーナー
- マウスパッド
- キャリングバッグ/インナーバッグ
- カメラアクセ/電子辞書用品
- メディアケース
- ラベル/用紙
- ラック/保管庫/デジタル
- サイネージスタンド
- スマートフォンケース
- フィルム/モバイルバッテリー
- 車載アクセサリ
- スマートフォン用アクセサリ
- タブレット用アクセサリ
- スピーカー
- オーディオプレイヤー用アクセサリ
- テレビ用アクセサリ
- AVケーブル
- アルコールチェッカー/体組成計

詳しくはWEBをチェック



アクセサリ

- 工事ソリューション
- ネットワークカメラ
- 無線LAN/有線LAN/スイッチングハブ
- LANケーブル
- NAS
- ハードディスク/DVD/CDプレーヤー
- カスタムPC
- ZEROSHOCKタブレット
- デジタルサイネージ/TV会議システム
- USBメモリ
- SDメモリーカード
- メモリ
- リーダーライター
- 外付けSSD/メモリモジュール
- マウス
- キーボード/テンキーボード
- WEBカメラ
- ヘッドセット
- スタンドマイク
- ドッキングステーション/USBハブ
- スキャナ
- USB/Type-C/USB延長ケーブル
- スマートフォン用ケーブル/変換アダプタ
- テレビ用アクセサリ
- IEEE1394/プリンターケーブル/SATAケーブル
- HDMIケーブル/変換アダプタ
- 切替器/分配器
- 電源タップ/ケーブルその他アクセサリ
- セキュリティ/耐震用品
- OAフィルター
- キーボードカバー/ノートPCケーブル/スタンド/冷却用品
- クリーナー
- マウスパッド
- キャリングバッグ/インナーバッグ
- カメラアクセ/電子辞書用品
- メディアケース
- ラベル/用紙
- ラック/保管庫/デジタル
- サインスタンド
- スマートフォンケース/フィルム/モバイルバッテリー
- 車載アクセサリ
- スマートフォン用アクセサリ
- タブレット用アクセサリ
- スピーカー
- オーディオプレイヤー用アクセサリ
- テレビ用アクセサリ
- AVケーブル
- アルコールチェッカー/体組成計

ラベル・用紙

カード用紙

スタンダードなホワイト・アイボリーカラーの名刺カードの他にクラフト調など、デザインを引き立てる個性ゆたかな用紙を取り揃えたカード用紙です。ビジネス用の名刺はもちろん、プライベートにも使えるカード用紙です。



名刺カード



フリーカード



ラベル用紙

ご家庭のプリンタで作れる、CD/DVDラベル・ジャケットカード、お子様の文房具などの持ち物の名前付けに使えるなまえラベル、書類のファイリングや雑貨の整理に使えるラベルなど、さまざまな種類のラベルを取り揃えています。



ブルーレイ/
CD/DVDラベル



なまえラベル



フォトシール



フリーカット
ラベル



宛名・表示ラベル



背ラベル



手作りキット

お好きなイラストや写真をプリンタで印刷して簡単に作れる手作りキットです。便利なプリント素材も用意しております。エレコムのプリンタ用紙で作って楽しみましょう!



フォトブック



キーホルダー・
ストラップ



手作り
タトゥーシール



アイロン転写紙



うちわ・せんす



カレンダー



手作りステッカー



チケット用紙



その他
手作りキット



詳しくは
WEBをチェック



※表記価格は全て税込価格です。



エコリカリサイクルインクカートリッジ



エコリカのリサイクルインクカートリッジは、お客様の使用済みカートリッジを回収しリユース(再使用)している製品です。使用済みカートリッジは、エコリカ回収BOXへ。資源の有効活用にご協力をお願いします。

エコリカお客様相談窓口
インクカートリッジ

0120-114-865 携帯電話からもOK
月~土 9:00~18:00 日・祝 9:00~17:00 (弊社指定休日を除く)

キヤノン用

Table with columns: 対応プリンター, 対応純正型番, エコリカ型番, JANコード, 標準価格. Contains detailed product information for various Canon printer models and their corresponding EcoRicca ink cartridges.

- 工事ソリューション
- ネットワークカメラ
- 無線LAN/有線LAN/スイッチングハブ
- LANケーブル
- NAS
- ハードディスク/DVD/CDプレーヤー
- カスタムPC
- ZEROSHOCKタブレット
- デジタルガイネージ/TV会議システム
- USBメモリ
- SDメモリーカード
- メモリ
- リーダライタ
- 外付けSSD/メモリモジュール
- マウス
- キーボード/テンキーボード
- WEBカメラ
- ヘッドセット
- スタンドマイク
- ドッキングステーション/USBハブ
- スキャナ
- USB/Type-C/USB延長ケーブル/スマートフォン用ケーブル/変換アダプタ
- テレビ用アクセサリ
- IEEE1394/プリンターケーブル/SATAケーブル
- HDMIケーブル/変換アダプタ
- 切替器/分配器
- 電源タップ/ケーブルその他
- アクセサリ
- セキュリティ/耐震用品
- OAフィルター
- キーボードカバー/ノートPCケーブル/スタンド/冷却用品
- クリーナー
- マウスパッド
- キャリングバッグ/インナーバッグ
- カメラアクセ/電子辞書用品
- メディアケース
- ラベル/用紙
- ラック/保管庫/デジタルサイネージスタンド
- スマートフォンケース/フィルム/モバイルバッテリー
- 車載アクセサリ
- スマートフォン用アクセサリ
- タブレット用アクセサリ
- スピーカー
- オーディオプレイヤー用アクセサリ
- テレビ用アクセサリ
- AVケーブル
- アルコールエタノール/体組成計

アクセサリ

工事ソリューション

ネットワークカメラ

無線LAN/有線LAN/スイッチングハブ

LANケーブル

NAS

ハードディスク/DVD/CDプレーヤー

カスタムPC

ZEROSHOCKタブレット

デジタルサイネージ/TV会議システム

USBメモリ

SDメモリカード

メモリリーダーライタ

外付けSSD/メモリモジュール

マウス

キーボード/テンキーボード

WEBカメラ

ヘッドセット

スタンドマイク

ドッキングステーション/USBハブ

スキャナ

USB/Type-C/USB延長ケーブル

スマートフォン用ケーブル/変換アダプタ

テレビ用アクセサリ

IEEE1394/プリンターケーブル/SATAケーブル

HDMIケーブル/変換アダプタ

切替器/分配器

電源タップ/ケーブルその他アクセサリ

セキュリティ/耐震用品

OAフィルター

キーボードカバー/ノートPCケーブル/スタンド/冷却用品

クリーナー

マウスパッド

キャンピングバッグ/インナーバッグ

カメラアクセ/電子辞書用品

メディアケース

ラベル/用紙

ラック/保管庫/デジタルサイネージスタンド

スマートフォンケース/フィルム/モバイルバッテリー

車載アクセサリ

スマートフォン用アクセサリ

タブレット用アクセサリ

スピーカー

オーディオプレイヤー用アクセサリ

テレビ用アクセサリ

AVケーブル

アルコールチェッカー/体組成計

エコリカリサイクルインクカートリッジ

エコリカリサイクルインクカートリッジ

キヤノン用

| 対応プリンター | 対応純正型番 | エコリカ型番 | JAN コード | 標準価格 | |
|---|---|----------------|---------------|---------------|------|
| ※PIXUS MG6330BK/MG6330WH/MG6330PR/MG6330BL/MG6330GR/MG6530/MG6730BK/MG6730WH/MG7130BK/MG7130WH/MG7130RD/MG7130BW/MG7530BK/MG7530WH/MG7530OR/MG7530BW/MG7530F PIXUS iP8730 | BCI-351XLY グレー | ECI-C351XLY | 4571163366693 | OPEN | |
| ※BCI-350XLPGBK,351XLBK/C/M/Y の欄をご覧ください。 | BCI-351+350/5MP B/C/M/Y +350PGBK | ECI-C351-5P | 4562451400076 | OPEN | |
| | BCI-351XL+350XL/5MP XLB/C/M/Y +350XLPGBK | ECI-C351XL-5P | 4571163366709 | OPEN | |
| ※BCI-351XLY の欄をご覧ください。 | BCI-351+350/6MP B/C/M/Y/GY +350PGBK | ECI-C351-6P | 4562451400083 | OPEN | |
| | BCI-351XL+350XL/6MP XLB/C/M/Y/GY +350XLPGBK | ECI-C351XL-6P | 4571163366716 | OPEN | |
| PIXUS iP1700/iP2200/iP2500/iP2600 PIXUS MP170/MP450/MP460/MP470 | BC-70 ブラック | ECI-C70B-V | 4571163364965 | OPEN | |
| | BC-71 カラー | ECI-C71C-V | | 4571163364972 | OPEN |
| | BC-90 ブラック | ECI-C90B-V | | 4571163364989 | OPEN |
| PIXUS MP270/MP280/MP480/MP490/MP493 PIXUS iP2700 | BC-91 カラー | ECI-C91C-V | 4571163364996 | OPEN | |
| | BC-310 ブラック | ECI-C310B-V | 4571163365061 | OPEN | |
| PIXUS MG2130/MG3130/MG3230/MG3530BK/MG3530WH/MG3630BK/MG3630WH/MG3630RD/MG4130/MG4230 PIXUS TS5130BK/TS5130SWH | BC-311 カラー | ECI-C311C-V | 4571163365078 | OPEN | |
| | BC-340 ブラック | ECI-C340B-V | 4571163365641 | OPEN | |
| PIXUS MG2130/MG3130/MG3230/MG3530BK/MG3530WH/MG3630BK/MG3630WH/MG3630RD/MG4130/MG4230 PIXUS TS5130BK/TS5130SWH GM 2030/4030 | BC-341 カラー | ECI-C341C-V | 4571163365658 | OPEN | |
| | ※BCI-340 の欄をご覧ください。 | BC-340XL ブラック | ECI-C340XLB-V | 4571163365665 | OPEN |
| ※BCI-341 の欄をご覧ください。 | BC-341XL カラー | ECI-C341XLC-V | 4571163365672 | OPEN | |
| PIXUS TS203 PIXUS TS3130/TS3130S PIXUS TS3330BK/TS3330WH | BC-345 ブラック | ECI-C345B-V | 4562451402605 | OPEN | |
| | BC-346 カラー | ECI-C346C-V | 4562451402612 | OPEN | |
| | BC-345XL ブラック | ECI-C345XLB-V | 4562451402629 | OPEN | |
| | BC-346XL カラー | ECI-C346XLC-V | 4562451402636 | OPEN | |
| PIXUS MG5730BK/MG5730WH/MG5730BS/MG6930BK/MG6930WH/MG7730BK/MG7730WH/MG7730RD/MG7730GL/MG7730F PIXUS TS5030BK/TS5030WH/TS5030SBK/TS5030SWH/TS5030SGY/TS6030BK/TS6030WH/TS8030BK/TS8030WH/TS8030RD/TS8030BW/TS9030RD/TS9030WH | BCI-370XLPGBK ブラック | ECI-C370XLB | 4562451400687 | OPEN | |
| | BCI-371XLBK ブラック | ECI-C371XLB | 4562451400694 | OPEN | |
| | BCI-371XLC シアン | ECI-C371XLC | 4562451400700 | OPEN | |
| | BCI-371XLM マゼンタ | ECI-C371XLM | 4562451400717 | OPEN | |
| | BCI-371XLY イエロー | ECI-C371XLY | 4562451400724 | OPEN | |
| PIXUS MG6930BK/MG6930WH/MG7730BK/MG7730WH/MG7730RD/MG7730GL/MG7730F PIXUS TS8030BK/TS8030WH/TS8030RD/TS8030BW/TS9030RD/TS9030WH | BCI-371+370/5MP B/C/M/Y +370PGBK | ECI-C371-5P | 4562451400748 | OPEN | |
| | BCI-371XLY グレー | ECI-C371XLY | 4562451400731 | OPEN | |
| PIXUS MG6930BK/MG6930WH/MG7730BK/MG7730WH/MG7730RD/MG7730GL/MG7730F PIXUS TS8030BK/TS8030WH/TS8030RD/TS8030BW/TS9030RD/TS9030WH | BCI-371+370/6MP B/C/M/Y/GY +370PGBK | ECI-C371-6P | 4562451400755 | OPEN | |
| | BCI-371XL+370XL/6MP XLB/C/M/Y/GY +370XLPGBK | ECI-C371XL-6P | 4562451400779 | OPEN | |
| PIXUS TS6130BK/TS6130WH/TS6230BK/TS6230WH/TS6330BK/TS6330WH/TS7330BK/TS7330WH/TS7330NV/TS7430BK/TS7430WH/TS7430NV/TS8130BK/TS8130WH/TS8130RD/TS8230BK/TS8230WH/TS8230RD/TS8330BK/TS8330WH/TS8330RD/TS8430BK/TS8430WH/TS8430RD/TR703/TR703a/TR7530/TR8530/TR8630/TR8630a/TR9530BK/TR9530WH | BCI-380XLPGBK ブラック | ECI-C380XLB | 4562451404814 | OPEN | |
| | BCI-380XLPGBK×2個 ブラック | ECI-C380XLB-2P | 4562451408515 | OPEN | |
| | BCI-381XLBK ブラック | ECI-C381XLB | 4562451404821 | OPEN | |
| | BCI-381XLC シアン | ECI-C381XLC | 4562451404838 | OPEN | |
| | BCI-381XLM マゼンタ | ECI-C381XLM | 4562451404845 | OPEN | |
| | BCI-381XLY イエロー | ECI-C381XLY | 4562451404852 | OPEN | |
| | BCI-380PGBK ブラック | ECI-C380B | 4562451404739 | OPEN | |
| | BCI-381BK ブラック | ECI-C381B | 4562451404746 | OPEN | |
| | BCI-381C シアン | ECI-C381C | 4562451404753 | OPEN | |
| | BCI-381M マゼンタ | ECI-C381M | 4562451404760 | OPEN | |
| | BCI-381Y イエロー | ECI-C381Y | 4562451404777 | OPEN | |
| | BCI-381+380/5MP B/C/M/Y +380PGBK | ECI-C381-5P | 4562451404791 | OPEN | |
| PIXUS TS8130BK/TS8130WH/TS8130RD/TS8230BK/TS8230WH/TS8230RD/TS8330BK/TS8330WH/TS8330RD/TS8430BK/TS8430WH/TS8430RD | BCI-381GY グレー | ECI-C381GY | 4562451404784 | OPEN | |
| | BCI-381XLY グレー | ECI-C381XLY | 4562451404869 | OPEN | |
| | BCI-381+380/6MP XLB/C/M/Y/GY +380XLPGBK | ECI-C381-6P | 4562451404807 | OPEN | |



インク残量表示非対応

エコリカリサイクルインクカートリッジ

エプソン用

| 対応プリンター | 対応純正型番 | エコリカ型番 | JAN コード | 標準価格 | |
|---|---|----------------------|---------------|---------------|---------------|
| PX- V500/V600/V630/A550/A650 | ICBK31 | ブラック | ECI-E31B | 4571163360684 | OPEN |
| | ICBK32 | ブラック | ECI-E32B | 4571163360509 | OPEN |
| PM- A700/A750/A850/A870/A890/D600/D750/D770/D800/ G700/G720/G730/G800/G820 | ICC32 | シアン | ECI-E32C | 4571163360516 | OPEN |
| | ICM32 | マゼンタ | ECI-E32M | 4571163360523 | OPEN |
| | ICY32 | イエロー | ECI-E32Y | 4571163360530 | OPEN |
| PM- A850/A870/A890/D750/D770/D800/G700/G720/G730/G800/G820 | ICL32 | ライトシアン | ECI-E32LC | 4571163360547 | OPEN |
| | ICLM32 | ライトマゼンタ | ECI-E32LM | 4571163360554 | OPEN |
| ※ICBK/C/M/Y32の欄をご覧ください。 | IC4CL32 | B/C/M/Y | ECI-E324P/BOX | 4571163369250 | OPEN |
| ※ICLC/LM32の欄をご覧ください。 | IC6CL32 | B/C/M/Y/LC/LM | ECI-E324P/BOX | 4571163369267 | OPEN |
| E- 300/300L/330/330SG/330SP/330SW/340P/340S/350W/ 350P/350G/360W/360P/370W/370P/500/520/600/700/720/800/810/ 820/830/840/850/530S/530P/530C | ICCL45 | B/C/M/Y 一体型 | ECI-E45 | 4571163364354 | OPEN |
| | ICCL45B | B/C/M/Y 一体型 | ECI-E45B | 4571163364460 | OPEN |
| PX- 101*/401A*/402A/501A*/A620*/A640*/A720*/A740*/FA700*/V780* 【ご注意】※印のプリンターはインク残量が表示されませんが、問題なくご使用頂けます。 | ICBK46 | ブラック | ECI-E46B | 4571163364620 | OPEN |
| | ICC46 | シアン | ECI-E46C | 4571163364637 | OPEN |
| | ICM46 | マゼンタ | ECI-E46M | 4571163364644 | OPEN |
| PX- 101*/201*/401A*/402A/501A*/502A/A620*/A640*/A720*/ A740*/FA700*/V780*/601F*/602F 【ご注意】※印のプリンターはインク残量が表示されませんが、問題なくご使用頂けます。 | ICY46 | イエロー | ECI-E46Y | 4571163364651 | OPEN |
| | ※同じ ICBK46 の欄をご覧ください。 【ご注意】※PX-101、PX-V780は、ICBK46 互換を 2 個使用します。 | IC4CL46 | B/C/M/Y | ECI-E464P/BOX | 4571163369564 |
| EP- 301*/302/702A*/703A/704A/705A/774A/801A*/802A/803A/ 803AW/804A/804AW/804AR/901A*/901F*/902A/903A/903F/ 904A/904F/4004 PM- A820*/A840*/A840S*/A920*/A940*/D870*/G850*/G860*/ G4500*/T960* 【ご注意】※印のプリンターはインク残量が表示されませんが、問題なくご使用頂けます。 | ICBK50 | ブラック | ECI-E50B | 4571163364408 | OPEN |
| | ICC50 | シアン | ECI-E50C | 4571163364415 | OPEN |
| | ICM50 | マゼンタ | ECI-E50M | 4571163364422 | OPEN |
| | ICY50 | イエロー | ECI-E50Y | 4571163364439 | OPEN |
| | ICLC50 | ライトシアン | ECI-E50LC | 4571163364446 | OPEN |
| PX- 1001/1004 | ICLM50 | ライトマゼンタ | ECI-E50LM | 4571163364453 | OPEN |
| | IC6CL50 | B/C/M/Y/LC/LM | ECI-E506P/BOX | 4571163369519 | OPEN |
| | IC6CL50 ICBK50 | B/C/M/Y/LC/LM +BK | ECI-E506P+BK | 4571163366310 | OPEN |
| PX- 203/204/205/503A/504A/603F/605F/673F/675F/1200/1600F/1700F | ICBK59 | ブラック | ECI-E59B | 4571163365368 | OPEN |
| | ICC59 | シアン | ECI-E59C | 4571163365375 | OPEN |
| | ICM59 | マゼンタ | ECI-E59M | 4571163365382 | OPEN |
| PX- 204/205/403A/404A/434A/504A/605F/675F | ICY59 | イエロー | ECI-E59Y | 4571163365399 | OPEN |
| PX- 203/204/205/403A/404A/434A/503A/504A/603F/605F/675F | ICBK61 | ブラック | ECI-E61B | 4571163365689 | OPEN |
| | ICBK62 | ブラック | ECI-E62B | 4571163365696 | OPEN |
| | ICC62 | シアン | ECI-E62C | 4571163365702 | OPEN |
| PX- 203/204/205/403A/404A/434A/503A/504A/603F/605F/675F | ICM62 | マゼンタ | ECI-E62M | 4571163365719 | OPEN |
| | ICY62 | イエロー | ECI-E62Y | 4571163365726 | OPEN |
| ※ICBK 62 の欄をご覧ください。 | IC4CL62 | B/C/M/Y | ECI-E624P/BOX | 4571163369700 | OPEN |
| PX- 673F/1200/1600F/1700F | ICC65 | シアン | ECI-E65C | 4571163365733 | OPEN |
| | ICM65 | マゼンタ | ECI-E65M | 4571163365740 | OPEN |
| | ICY65 | イエロー | ECI-E65Y | 4571163365757 | OPEN |
| | IC4CL6165 | 65C/M/Y+61BK | ECI-E6165-4P | 4562451400427 | OPEN |
| PX- 045A/046A/047A/105/405A/435A/436A/437A/505F/535F | ICBK69L | ブラック | ECI-E69L-B | 4571163366518 | OPEN |
| | ICBK69 | ブラック | ECI-E69B | 4571163366501 | OPEN |
| | ICC69 | シアン | ECI-E69C | 4571163366525 | OPEN |
| | ICM69 | マゼンタ | ECI-E69M | 4571163366532 | OPEN |
| | ICY69 | イエロー | ECI-E69Y | 4571163366549 | OPEN |
| | IC4CL69 | B/C/M/Y | ECI-E69-4P | 4571163366556 | OPEN |
| EP- 306/706A/775A/775AW/776A/805A/805AR/805AW/806AB/806AR/806AW/ 905A/905F/906F/976A3 | ICBK70L | ブラック | ECI-E70L-B | 4571163366181 | OPEN |
| | ICC70L | シアン | ECI-E70L-C | 4571163366198 | OPEN |
| | ICM70L | マゼンタ | ECI-E70L-M | 4571163366204 | OPEN |
| | ICY70L | イエロー | ECI-E70L-Y | 4571163366211 | OPEN |
| | ICLC70L | ライトシアン | ECI-E70L-LC | 4571163366228 | OPEN |
| | ICLM70L | ライトマゼンタ | ECI-E70L-LM | 4571163366235 | OPEN |
| | IC6CL70L | B/C/M/Y/LC/LM | ECI-E70L-6P | 4571163366242 | OPEN |
| | IC6CL70L ICBK70L | B/C/M/Y/LC/LM +BK | ECI-E70L6P+BK | 4562451400328 | OPEN |

工事ソリューション

ネットワークカメラ

無線LAN/有線LAN/
スイッチングハブ

LANケーブル

NAS

ハードディスク/
DVD/CDプレーヤー

カスタムPC

ZEROSHOCK
タブレット

デジタルサイン/
TV会議システム

USBメモリ

SDメモリーカード

メモリ
リーダライタ

外付けSSD/
メモリモジュール

マウス

キーボード/
テンキーボード

WEBカメラ

ヘッドセット

スタンドマイク

ドッキングステーション/
USBハブ

スキャナ

USB/Type-C/
USB延長ケーブル

スマートフォン用
ケーブル/
変換アダプタ

テレビ用アクセサリ

IEEE1394/
プリンターケーブル/
SATAケーブル

HDMIケーブル/
変換アダプタ

切替器/
分配器

電源タップ/
ケーブルその他
アクセサリ

セキュリティ/
耐震用品

OAフィルター

キーボードカバー/
ノートPCケーブル/
スタンド/冷却用品

クリーナー

マウスパッド

キャリングバッグ/
インナーバッグ

カメラアクセ/

電子辞書用品

メディアケース

ラベル/用紙

ラック/保管庫/
デジタル

サインスタンド

スマートフォン用ケース/
フィルム/
モバイルバッテリー

車載アクセサリ

スマートフォン用
アクセサリ

タブレット用
アクセサリ

スピーカー

オーディオプレイヤー用
アクセサリ

テレビ用アクセサリ

AVケーブル

アルコールチェッカー/
体組成計

アクセサリ

工事ソリューション

ネットワークカメラ

無線LAN/有線LAN/
スイッチングハブ

LANケーブル

NAS

ハードディスク/
DVD/CDプレーヤー

カスタムPC

ZEROSHOCK
タブレット

デジタルサイネージ/
TV会議システム

USBメモリ

SDメモ리카ード

メモリ

リーダライタ

外付けSSD/
メモリモジュール

マウス

キーボード/
テンキーボード

WEBカメラ

ヘッドセット

スタンドマイク

ドッキングステーション/
USBハブ

スキャナ

USB/Type-C/
USB延長ケーブル

スマートフォン用
ケーブル/
変換アダプタ

テレビ用アクセサリ

IEEE1394/
プリンターケーブル/
SATAケーブル

HDMIケーブル/
変換アダプタ

切替器/
分配器

電源タップ/
ケーブルその他
アクセサリ

セキュリティ/
耐震用品

OAフィルター

キーボードカバー/
ノートPCケーブル/
スタンド/冷却用品

クリーナー

マウスパッド

キャリングバッグ/
インナーバッグ

カメラアクセ/
電子辞書用品

メディアケース

ラベル/用紙

ラック/保管庫/
デジタル

サイネージスタンド

スマートフォン用ケース/
フィルム/
モバイルバッテリー

車載アクセサリ

スマートフォン用
アクセサリ

タブレット用
アクセサリ

スピーカー

オーディオプレイヤー用
アクセサリ

テレビ用アクセサリ

AVケーブル

アルコールチェッカー/
体組成計

エコリカリサイクルインクカートリッジ

エコリカリサイクルインクカートリッジ

エプソン用

| 対応プリンター | 対応純正型番 | エコリカ型番 | JAN コード | 標準価格 |
|---|---------------------------------------|----------------|---------------|---------------|
| PX- K150 | ICBK73L ブラック | ECI-E73L-B | 4562451403831 | OPEN |
| PX- M5040F/M5041F/M740F/M741F/S5040/S740/M5081F/M5080F/S5080 | ICBK74 ブラック | ECI-E74B | 4562451401707 | OPEN |
| | ICC74 シアン | ECI-E74C | 4562451401714 | OPEN |
| | ICM74 マゼンタ | ECI-E74M | 4562451401721 | OPEN |
| | ICY74 イエロー | ECI-E74Y | 4562451401738 | OPEN |
| | IC4CL74 B/C/M/Y | ECI-E74-4P | 4562451401745 | OPEN |
| PX- M740F/M741F/S740 | ICBK75 ブラック | ECI-E75B | 4562451400922 | OPEN |
| | ICC75 シアン | ECI-E75C | 4562451400939 | OPEN |
| | ICM75 マゼンタ | ECI-E75M | 4562451400946 | OPEN |
| | ICY75 イエロー | ECI-E75Y | 4562451400953 | OPEN |
| PX- M5040F/M5041F/S5040/M5081F/M5080F/S5080 | ICBK76 ブラック | ECI-E76B | 4562451400960 | OPEN |
| | ICC76 シアン | ECI-E76C | 4562451400977 | OPEN |
| | ICM76 マゼンタ | ECI-E76M | 4562451400984 | OPEN |
| PX- M5040F/M5041F/S5040/M5081F/M5080F/S5080 | ICY76 イエロー | ECI-E76Y | 4562451400991 | OPEN |
| | ICBK78 ブラック | ECI-E78B | 4562451402643 | OPEN |
| | ICC78 シアン | ECI-E78C | 4562451402650 | OPEN |
| PX- M650A/M650F | ICM78 マゼンタ | ECI-E78M | 4562451402667 | OPEN |
| | ICY78 イエロー | ECI-E78Y | 4562451402674 | OPEN |
| | ICBK80L ブラック | ECI-E80L-B | 4562451400618 | OPEN |
| | ICC80L シアン | ECI-E80L-C | 4562451400625 | OPEN |
| EP- 707A/708A/777A/807AB/807AR/807AW/808AB/808AR/808AW/907F/977A3/978A3/979A3/982A3 | ICM80L マゼンタ | ECI-E80L-M | 4562451400632 | OPEN |
| | ICY80L イエロー | ECI-E80L-Y | 4562451400649 | OPEN |
| | ICLC80L ライトシアン | ECI-E80L-LC | 4562451400656 | OPEN |
| | ICLM80L ライトマゼンタ | ECI-E80L-LM | 4562451400663 | OPEN |
| | IC6CL80L B/C/M/Y/LC/LM | ECI-E80L-6P | 4562451400670 | OPEN |
| | IC6CL80L +ICBK80L B/C/M/Y/LC/LM +BK | ECI-E80L6P+BK | 4562451401660 | OPEN |
| EP- 709A/710A/711A/810AB/810AW/811AB/811AW | ITH-BK ブラック | ECI-EITH-B | 4562451401899 | OPEN |
| | ITH-C シアン | ECI-EITH-C | 4562451401905 | OPEN |
| | ITH-M マゼンタ | ECI-EITH-M | 4562451401912 | OPEN |
| | ITH-Y イエロー | ECI-EITH-Y | 4562451401929 | OPEN |
| | ITH-LC ライトシアン | ECI-EITH-LC | 4562451401936 | OPEN |
| | ITH-LM ライトマゼンタ | ECI-EITH-LM | 4562451401943 | OPEN |
| | ITH-6CL B/C/M/Y/LC/LM | ECI-EITH-6P | 4562451401950 | OPEN |
| | ITH-6CL +ITH-BK B/C/M/Y/LC/LM +BK | ECI-EITH6P+BK | 4562451409727 | OPEN |
| EP- 879AB/879AR/879AW/880AB/880AN/880AR/880AW | ICBK70L ブラック | ECI-E70L-B | 4571163366181 | OPEN |
| | KUI-BK-L ブラック | ECI-EKUIL-B | 4562451402186 | OPEN |
| | KUI-C-L シアン | ECI-EKUIL-C | 4562451402193 | OPEN |
| | KUI-M-L マゼンタ | ECI-EKUIL-M | 4562451402209 | OPEN |
| | KUI-Y-L イエロー | ECI-EKUIL-Y | 4562451402216 | OPEN |
| | KUI-LC-L ライトシアン | ECI-EKUIL-LC | 4562451402223 | OPEN |
| | KUI-LM-L ライトマゼンタ | ECI-EKUIL-LM | 4562451402230 | OPEN |
| | KUI-6CL-L B/C/M/Y/LC/LM | ECI-EKUIL-6P | 4562451402247 | OPEN |
| | KUI-6CL-L +KUI-BK-L B/C/M/Y/LC/LM +BK | ECI-EKUIL6P+BK | 4562451409734 | OPEN |
| | PX- 048A/049A | RDH-BK-L ブラック | ECI-ERDHL-B | 4562451402124 |
| RDH-BK ブラック | | ECI-ERDH-B | 4562451402131 | OPEN |
| RDH-C シアン | | ECI-ERDH-C | 4562451402148 | OPEN |
| RDH-M マゼンタ | | ECI-ERDH-M | 4562451402155 | OPEN |
| RDH-Y イエロー | | ECI-ERDH-Y | 4562451402162 | OPEN |
| RDH-4CL B/C/M/Y | | ECI-ERDH-4P | 4562451404609 | OPEN |

エコリカリサイクルインクカートリッジ

アクセサリ

エコリカリサイクルインクカートリッジ

エプソン用

| 対応プリンター | 対応純正型番 | エコリカ型番 | JAN コード | 標準価格 |
|---|-------------------------|----------------|---------------|------|
| EP- 881AB/881AN/881AR/881AW/882AB/882AR/882AW/883AB/883AR/883AW 884AB/884AR/884AW | KAM-BK-L ブラック | ECI-EKAML-B | 4562451404272 | OPEN |
| | KAM-C-L シアン | ECI-EKAML-C | 4562451404289 | OPEN |
| | KAM-M-L マゼンタ | ECI-EKAML-M | 4562451404296 | OPEN |
| | KAM-Y-L イエロー | ECI-EKAML-Y | 4562451404302 | OPEN |
| | KAM-LC-L ライトシアン | ECI-EKAML-LC | 4562451404319 | OPEN |
| | KAM-LM-L ライトマゼンタ | ECI-EKAML-LM | 4562451404326 | OPEN |
| | KAM-6CL B/C/M/Y/LC/LM | ECI-EKAML-6PS | 4562451403824 | OPEN |
| EP- 712A/713A/714A/812A/813A/814A | KAM-6CL-L B/C/M/Y/LC/LM | ECI-EKAML-6P | 4562451404333 | OPEN |
| | SAT-BK ブラック | ECI-ESAT-B | 4562451404340 | OPEN |
| | SAT-BK ブラック×2 | ECI-ESATB-2P | 4562451404470 | OPEN |
| | SAT-C シアン | ECI-ESAT-C | 4562451404357 | OPEN |
| | SAT-M マゼンタ | ECI-ESAT-M | 4562451404364 | OPEN |
| | SAT-Y イエロー | ECI-ESAT-Y | 4562451404371 | OPEN |
| | SAT-LC ライトシアン | ECI-ESAT-LC | 4562451404388 | OPEN |
| EW- 052A/452A | SAT-LM ライトマゼンタ | ECI-ESAT-LM | 4562451404395 | OPEN |
| | SAT-6CL B/C/M/Y/LC/LM | ECI-ESAT-6PS | 4562451404418 | OPEN |
| | MUG-BK ブラック | ECI-EMUG-B | 4562451404425 | OPEN |
| | MUG-BK ブラック×2 | ECI-EMUGB-2P | 4562451404487 | OPEN |
| | MUG-C シアン | ECI-EMUG-C | 4562451404432 | OPEN |
| PF- 70/71/81/81-2018/81-2019 | MUG-M マゼンタ | ECI-EMUG-M | 4562451404449 | OPEN |
| | MUG-Y イエロー | ECI-EMUG-Y | 4562451404456 | OPEN |
| | MUG-4CL B/C/M/Y | ECI-EMUG-4P | 4562451404463 | OPEN |
| | ICCL81 4色一体型 | ECI-E81CL | 4562451400434 | OPEN |
| | ICBK82 ブラック | ECI-E82B | 4562451400786 | OPEN |
| PX- S05B/W/06B/W | ICCL82 3色一体型 | ECI-E82CL | 4562451400793 | OPEN |
| | ICBK90L ブラック | ECI-E90L-B | 4562451401851 | OPEN |
| | ICC90L シアン | ECI-E90L-C | 4562451401868 | OPEN |
| PX- B700/B750F | ICM90L マゼンタ | ECI-E90L-M | 4562451401875 | OPEN |
| | ICY90L イエロー | ECI-E90L-Y | 4562451401882 | OPEN |
| | ICBK92L ブラック | ECI-E92L-B | 4562451402254 | OPEN |
| PX- M840F/S840 | ICC92L シアン | ECI-E92L-C | 4562451402261 | OPEN |
| | ICM92L マゼンタ | ECI-E92L-M | 4562451402278 | OPEN |
| | ICY92L イエロー | ECI-E92L-Y | 4562451402285 | OPEN |
| PX- M7050F/M860F/S7050/S860 | ICBK93L ブラック | ECI-E93L-B | 4562451402292 | OPEN |
| | ICC93L シアン | ECI-E93L-C | 4562451402308 | OPEN |
| | ICM93L マゼンタ | ECI-E93L-M | 4562451402315 | OPEN |
| | ICY93L イエロー | ECI-E93L-Y | 4562451402322 | OPEN |
| ブラザー用 | | | | |
| 対応プリンター | 対応純正型番 | エコリカ型番 | JAN コード | 標準価格 |
| MFC- 460CN/480CN/630CD/630CDW/650CD/650CDW/850CDN/ 850CDWN/860CDN/870CDN/870CDWN/880CDN/880CDWN/5860CN DCP- 155C/330C/350C/750CN/750CNU/770CN | LC10BK ブラック | ECI-BR10B | 4571163364361 | OPEN |
| | LC10BK-2PK ブラック×2 | ECI-BR10B2P | 4571163369632 | OPEN |
| | LC10C シアン | ECI-BR10C | 4571163364378 | OPEN |
| | LC10M マゼンタ | ECI-BR10M | 4571163364385 | OPEN |
| | LC10Y イエロー | ECI-BR10Y | 4571163364392 | OPEN |
| | LC10-4PK B/C/M/Y | ECI-BR104P/BOX | 4571163369526 | OPEN |
| MFC- 490CN/495CN/670CD/670CDW/675CD/675CDW/695CDN/ 695CDWN/735CD/735CDW/930CDN/930CDWN/935CDN/ 935CDWN/5890CN/6490CN/6890CN/J615N/J700D/J700DW/ J800D/J800DW/J805D/J805DW/J850DN/J850DWN/J855DN/ J855DWN/J950DN/J950DWN DCP- 165C/385C/390CN/535CN/595CN/J515N/J715N | LC11BK ブラック | ECI-BR11B | 4571163364774 | OPEN |
| | LC11BK-2PK ブラック×2 | ECI-BR11B2P | 4571163364958 | OPEN |
| | LC11C シアン | ECI-BR11C | 4571163364781 | OPEN |
| | LC11M マゼンタ | ECI-BR11M | 4571163364798 | OPEN |
| | LC11Y イエロー | ECI-BR11Y | 4571163364804 | OPEN |
| | LC11-4PK B/C/M/Y | ECI-BR114P/BOX | 4571163369595 | OPEN |
| MFC- J705D/J705DW/J710D/J710DW/J810DN/J810DWN/J825N/J840N/ J860DN/J860DWN/J955DN/J955DWN/J960DN/J960DWN/ J5910CDW/J6510DW/J6710CDW/J6910CDW DCP- J525N/J540N/J725N/J740N/J925N/J940N | LC12BK ブラック | ECI-BR12B | 4571163369823 | OPEN |
| | LC12BK-2PK ブラック×2 | ECI-BR12B-2P | 4562451404579 | OPEN |
| | LC12C シアン | ECI-BR12C | 4571163369830 | OPEN |
| | LC12M マゼンタ | ECI-BR12M | 4571163369847 | OPEN |
| | LC12Y イエロー | ECI-BR12Y | 4571163369854 | OPEN |
| | LC12-4PK B/C/M/Y | ECI-BR124P/BOX | 4571163369861 | OPEN |

工事ソリューション

ネットワークカメラ

無線LAN/有線LAN/
スイッチングハブ

LANケーブル

NAS

ハードディスク/
DVD/CDプレーヤー

カスタムPC

ZEROSHOCK
タブレット

デジタルサインage/
TV会議システム

USBメモリ

SDメモリーカード

メモリ

リーダライタ

外付けSSD/
メモリモジュール

マウス

キーボード/
テンキーボード

WEBカメラ

ヘッドセット

スタンドマイク

ドッキングステーション/
USBハブ

スキャナ

USB/Type-C/
USB延長ケーブル

スマートフォン用
ケーブル/
変換アダプタ

テレビ用アクセサリ

IEEE1394/
プリンターケーブル/
SATAケーブル

HDMIケーブル/
変換アダプタ

切替器/
分配器

電源タップ/
ケーブルその他

アクセサリ

セキュリティ/
耐震用品

OAフィルター

キーボードカバー/
ノートPCケーブル/
スタンド/冷却用品

クリーナー

マウスパッド

キャリングバッグ/
インナーバッグ

カメラアクセ/
電子辞書用品

メディアケース

ラベル/用紙

ラック/保管庫/
デジタル

サインageスタンド

スマートフォン用
ケース

フィルム/
モバイルバッテリー

車載アクセサリ

スマートフォン用
アクセサリ

タブレット用
アクセサリ

スピーカー

オーディオプレーヤー用
アクセサリ

テレビ用アクセサリ

AVケーブル

アルコールチェッカー/
体組成計

アクセサリ

工事/リユース

ネットワークカメラ

無線LAN/有線LAN/
スイッチングハブ

LANケーブル

NAS

ハードディスク/
DVD/CDプレーヤー

カスタムPC

ZEROSHOCK
タブレット

デジタルサイネージ/
TV会議システム

USBメモリ

SDメモリーカード

メモリ
リーダーライター

外付けSSD/
メモリモジュール

マウス

キーボード/
テンキーボード

WEBカメラ

ヘッドセット

スタンドマイク

ドッキングステーション/
USBハブ

スキャナ

USB/Type-C/
USB延長ケーブル

スマートフォンの
ケーブル/変換アダプタ

テレビ用アクセサリ

IEEE1394/
プリンターケーブル/
SATAケーブル

HDMIケーブル/
変換アダプタ

切替器/
分配器

電源タップ/
ケーブルその他
アクセサリ

セキュリティ/
耐震用品

OAフィルター

キーボードカバー/
ノートPCケーブル/
スタンド/冷却用品

クリーナー

マウスパッド

キャリングバッグ/
インナーバッグ

カメラアクセ/
電子辞書用品

メディアケース

ラベル/用紙

ラック/保管庫/
デジタル
サイネージスタンド

スマートフォンケース/
フィルム/
モバイルバッテリー

車載アクセサリ

スマートフォン用
アクセサリ

タブレット用
アクセサリ

スピーカー

オーディオプレイヤー用
アクセサリ

テレビ用アクセサリ

AVケーブル

アルコールウェット
ティッシュ

エコリカサイクルインクカートリッジ

エコリカサイクルインクカートリッジ

ブラザー用

| 対応プリンター | 対応純正型番 | エコリカ型番 | JAN コード | 標準価格 |
|--|---------------------|----------------|---------------|------|
| MFC- 6890CN/6490CN/5890CN | LC16BK ブラック | ECI-BR16B | 4571163365146 | OPEN |
| | LC16BK-2PK ブラック ×2 | ECI-BR16B2P | 4571163365191 | OPEN |
| | LC16C シアン | ECI-BR16C | 4571163365153 | OPEN |
| | LC16M マゼンタ | ECI-BR16M | 4571163365160 | OPEN |
| | LC16Y イエロー | ECI-BR16Y | 4571163365177 | OPEN |
| | LC16-4PK B/C/M/Y | ECI-BR164P/BOX | 4571163365184 | OPEN |
| MFC- J5910CDW/J6510DW/J6710CDW/J6910CDW | LC17BK ブラック | ECI-BR17B | 4571163366037 | OPEN |
| | LC17C シアン | ECI-BR17C | 4571163366044 | OPEN |
| | LC17M マゼンタ | ECI-BR17M | 4571163366051 | OPEN |
| | LC17Y イエロー | ECI-BR17Y | 4571163366068 | OPEN |
| MFC- J720D/J720DW/J727D/J727DW/J820DN/J820DWN/J827DN/J827DWN/ J870N/J877N/J890DN/J890DWN/J897DN/J897DWN/J980DN/J980DWN/ J987DN/J987DWN DCP- J552N/J557N/J752N/J757N/J952N/J957N | LC111BK ブラック | ECI-BR111B | 4562451400090 | OPEN |
| | LC111BK-2PK ブラック ×2 | ECI-BR111B-2P | 4562451400137 | OPEN |
| | LC111C シアン | ECI-BR111C | 4562451400106 | OPEN |
| | LC111M マゼンタ | ECI-BR111M | 4562451400113 | OPEN |
| | LC111Y イエロー | ECI-BR111Y | 4562451400120 | OPEN |
| | LC111-4PK B/C/M/Y | ECI-BR111-4P | 4562451400144 | OPEN |
| MFC- J4510N/J4810DN/J4910CDW/J6570CDW/J6770CDW/ J6970CDW/J6975CDW/J6573CDW/J6973CDW DCP- J4210N/J4215N | LC113BK ブラック | ECI-BR113B | 4571163366389 | OPEN |
| | LC113C シアン | ECI-BR113C | 4571163366396 | OPEN |
| | LC113M マゼンタ | ECI-BR113M | 4571163366402 | OPEN |
| | LC113Y イエロー | ECI-BR113Y | 4571163366419 | OPEN |
| MFC- J730DN/J730DWN/737DN/737DWN/J830DN/J830DWN/837DN/ 837DWN/J880N/J887N/J900DN/J900DWN/907DN /907DWN//J990DN/ J990DWN/997DN/997DWN DCP- J562N/J762N/J962N/J963N/J968N/J767N/J567N | LC211BK ブラック | ECI-BR211B | 4562451400809 | OPEN |
| | LC211BK-2PK ブラック ×2 | ECI-BR211B-2P | 4562451404586 | OPEN |
| | LC211C シアン | ECI-BR211C | 4562451400816 | OPEN |
| | LC211M マゼンタ | ECI-BR211M | 4562451400823 | OPEN |
| | LC211Y イエロー | ECI-BR211Y | 4562451400830 | OPEN |
| MFC- J5620CDW/J5720CDW/J5820DN/J4720N/J4725N DCP- J4220N/J4225N/ | LC213BK ブラック | ECI-BR213B | 4562451400854 | OPEN |
| | LC213C シアン | ECI-BR213C | 4562451400861 | OPEN |
| | LC213M マゼンタ | ECI-BR213M | 4562451400878 | OPEN |
| | LC213Y イエロー | ECI-BR213Y | 4562451400885 | OPEN |
| MFC- J738DN/J738DWN/J893N/J898N/J903N/J998DN/J998DWN DCP- J572N/J577N/J582N/J972N/J973N/J978N-B/J978N-W/J982N-B/ J982N-W/J987N-W | LC311BK ブラック | ECI-BR311B | 4562451402339 | OPEN |
| | LC311BK-2PK ブラック ×2 | ECI-BR311B-2P | 4562451404593 | OPEN |
| | LC3111C シアン | ECI-BR3111C | 4562451402346 | OPEN |
| | LC3111M マゼンタ | ECI-BR3111M | 4562451402353 | OPEN |
| MFC- J5630CDW/J6580CDW/J6583CDW/J6980CDW/J6983CDW | LC3111Y イエロー | ECI-BR3111Y | 4562451402360 | OPEN |
| | LC3111-4PK B/C/M/Y | ECI-BR3111-4P | 4562451402377 | OPEN |
| | LC3117BK ブラック | ECI-BR3117B | 4562451402766 | OPEN |
| | LC3117C シアン | ECI-BR3117C | 4562451402773 | OPEN |
| | LC3117M マゼンタ | ECI-BR3117M | 4562451402780 | OPEN |
| | LC3117Y イエロー | ECI-BR3117Y | 4562451402797 | OPEN |
| ※LC31117BK/C/M/Y の欄をご覧ください。 | LC3117-4PK B/C/M/Y | ECI-BR3117-4P | 4562451402803 | OPEN |
| | LC3119BK ブラック | ECI-BR3119BK | 4562451402810 | OPEN |
| | LC3119C シアン | ECI-BR3119C | 4562451402827 | OPEN |
| | LC3119M マゼンタ | ECI-BR3119M | 4562451402834 | OPEN |
| | LC3119Y イエロー | ECI-BR3119Y | 4562451402841 | OPEN |
| | LC3119-4PK B/C/M/Y | ECI-BR3119-4P | 4562451402858 | OPEN |

HP (カシオ) 用

| 対応プリンター | 対応純正型番 | エコリカ型番 | JAN コード | 標準価格 |
|--|--------------|--------------|---------------|------|
| Photosmart 5510/5520/5521/6510/6520/6521/B109A/C5380/C6380/D5460 Photosmart Wireless B109N/B110a Photosmart Plus B209A/B210a Photosmart Premium C309G/C310c Deskjet 3070A/3520 | CB318HJ シアン | ECI-HP178C-V | 4571163365986 | OPEN |
| | CB316HJ ブラック | ECI-HP178B-V | 4571163365962 | OPEN |
| | CB319HJ マゼンタ | ECI-HP178M-V | 4571163365993 | OPEN |
| | CB320HJ イエロー | ECI-HP178Y-V | 4571163366006 | OPEN |
| ENVY 5530/4500/4504 | CH561WA ブラック | ECI-HP61B-V | 4562451400441 | OPEN |
| | CH562WA カラー | ECI-HP61C-V | 4562451400458 | OPEN |



エコリカリサイクルインクカートリッジ

リコー用

Table with columns: 対応プリンター, 対応純正型番, エコリカ型番, JANコード, 標準価格. Lists various Ricoh printer models and their corresponding cartridge prices.

受注生産品



エコリカリサイクルトナーカートリッジ

エコリカのリサイクルトナーカートリッジは、お客様の使用済みカートリッジを回収しリユース（再使用）している製品です。使用済みカートリッジは、エコリカ回収BOXへ。資源の有効活用にご協力をお願いします。

エコリカお客様相談窓口 トナーカートリッジ

0120-114-277 携帯電話からもOK 月～金 9:00～12:00 / 13:00～17:00 (祝祭日・弊社指定休日を除く)

常時在庫品 (定番商品)

キヤノン用

Table with columns: 対応プリンター, 対応純正型番, エコリカ型番, JANコード, 標準価格. Lists various Canon printer models and their corresponding cartridge prices.

ブラザー用

Table with columns: 対応プリンター, 対応純正型番, エコリカ型番, JANコード, 標準価格. Lists various Brother printer models and their corresponding cartridge prices.

受注生産品 (お取り寄せ商品)

Table with columns: NEC用/リコー用/富士通用/富士フィルム用, 対応プリンター, 対応純正型番, エコリカ型番, JANコード, 標準価格. Lists various printer models from different brands and their corresponding cartridge prices.

アクセサリ

- 工事ソリューション
ネットワークカメラ
無線LAN/有線LAN/スイッチングハブ
LANケーブル
NAS
ハードディスク/DVD/CDプレーヤー
カスタムPC
ZEROSHOCK タブレット
デジタルガイダンス/TV会議システム
USBメモリ
SDメモリーカード
メモリ
リーダライタ
外付けSSD/メモリモジュール
マウス
キーボード/テンキーボード
WEBカメラ
ヘッドセット
スタンドマイク
ドキュメントステーション/USBハブ
スキャナ
USB/Type-C/USB延長ケーブル
スマートフォン用ケーブル/変換アダプタ
テレビ用アクセサリ
IEEE1394/プリンターケーブル/SATAケーブル
HDMIケーブル/変換アダプタ
切替器/分配器
電源タップ/ケーブルその他
アクセサリ
セキュリティ/耐震用品
OAフィルター
キーボードカバー/ノートPCケーブル/スタンド/冷却用品
クリーナー
マウスパッド
キャリングバッグ/インナーバッグ
カメラアクセ/電子辞書用品
メディアケース
ラベル/用紙
ラック/保管庫/デジタルサイネージスタンド
スマートフォンケース/フィルム/モバイルバッテリー
車載アクセサリ
スマートフォン用アクセサリ
タブレット用アクセサリ
スピーカー
オーディオプレイヤー用アクセサリ
テレビ用アクセサリ
AVケーブル
アルコールウェット/体組成計

アクセサリ

エコリカリサイクルインクカートリッジ

工事ソリューション

ネットワークカメラ

無線LAN/有線LAN/
スイッチングハブ

LANケーブル

NAS

ハードディスク/
DVD/CDプレーヤー

カスタムPC

ZEROSHOCK
タブレット

デジタルサイネージ/
TV会議システム

USBメモリ

SDメモ리카ード

メモリ

リーダライタ

外付けSSD/
メモリモジュール

マウス

キーボード/
テンキーボード

WEBカメラ

ヘッドセット

スタンドマイク

ドッキングステーション/
USBハブ

スキャナ

USB/Type-C/
USB延長ケーブル

スマートフォン用
ケーブル/
変換アダプタ

テレビ用アクセサリ

IEEE1394/
プリンターケーブル/
SATAケーブル

HDMIケーブル/
変換アダプタ

切替器/
分配器

電源タップ/
ケーブルその他
アクセサリ

セキュリティ/
耐震用品

OAフィルター

キーボードカバー/
ノートPCケーブル/
スタンド/冷却用品

クリーナー

マウスパッド

キャンニングバッグ/
インナーバッグ

カメラアクセ/
電子辞書用品

メディアケース

ラベル/用紙

ラック/保管庫/
デジタル
サイネージスタンド

スマートフォン用ケース/
フィルム/
モバイルバッテリー

車載アクセサリ

スマートフォン用
アクセサリ

タブレット用
アクセサリ

スピーカー

オーディオプレイヤー用
アクセサリ/
テレビ用アクセサリ

AVケーブル

アルコールチェッカー/
体組成計

エコリカリサイクルトナーカートリッジ 受注生産品 (お取り寄せ商品)

| キヤノン用 | 対応プリンター | 対応純正型番 | エコリカ型番 | JANコード | 標準価格 | |
|---|--------------------|-----------------|----------------|----------------|---------------|---------------|
| LBP-1820/1620/1810/1610/910/910N/880/880N/870/850/850N/850R/840 | | EP-62 | ブラック約 10,000 枚 | ECT-CEP62 | 4571163361032 | ¥40,000 |
| LBP-3000 / 3000B | | トナーカートリッジ303 | ブラック約 2,000 枚 | ECT-CCAT303 | 4571163363562 | ¥7,800 |
| Satera MF4150/MF4130/MF4120/MF4680/MF4270/MF4010/MF4380dn/MF4370dn/MF4350d/MF4330d/D450 | | カートリッジ304 | ブラック約 2,000 枚 | ECT-CCAT304 | 4571163363579 | ¥7,800 |
| Satera MF6780dw/MF6880dw/MF417dw | | カートリッジ320 | ブラック約 5,000 枚 | ECT-CCAT320 | 4571163363685 | ¥19,000 |
| LBP-9600C/9500C/9100C/9200C/9650Ci/9510C | | トナーカートリッジ322BK | ブラック約 6,500 枚 | ECT-CCAT322K | 4571163363593 | ¥22,750 |
| | | トナーカートリッジ322C | シアン約 7,500 枚 | ECT-CCAT322C | 4571163363609 | ¥30,600 |
| | | トナーカートリッジ322M | マゼンタ約 7,500 枚 | ECT-CCAT322M | 4571163363616 | ¥30,600 |
| | | トナーカートリッジ322Y | イエロー約 7,500 枚 | ECT-CCAT322Y | 4571163363623 | ¥30,600 |
| | | トナーカートリッジ322iBK | ブラック約 13,000 枚 | ECT-CCAT322iBK | 4571163363630 | ¥38,000 |
| | | トナーカートリッジ322iC | シアン約 15,000 枚 | ECT-CCAT322iC | 4571163363647 | ¥47,500 |
| | | トナーカートリッジ322iM | マゼンタ約 15,000 枚 | ECT-CCAT322iM | 4571163363654 | ¥47,500 |
| | | トナーカートリッジ322iY | イエロー約 15,000 枚 | ECT-CCAT322iY | 4571163363661 | ¥47,500 |
| | LBP-6200/6230/6240 | | トナーカートリッジ326 | ブラック約 2,100 枚 | ECT-CCAT326 | 4571163363586 |
| Satera LBP9520C/LBP842C/LBP843Ci/LBP841C/ LBP9660Ci | | CRG-335BLK | ブラック約 13,000 枚 | ECT-CCAT335B | 4571163363845 | ¥35,600 |
| | | CRG-335CYN | シアン約 16,500 枚 | ECT-CCAT335C | 4571163363852 | ¥45,100 |
| | | CRG-335MAG | マゼンタ約 16,500 枚 | ECT-CCAT335M | 4571163363869 | ¥45,100 |
| | | CRG-335YEL | イエロー約 16,500 枚 | ECT-CCAT335Y | 4571163363876 | ¥45,100 |
| Satera MF229dw/MF226dn/MF216n/MF224dw/MF222dw/MF249dw/MF244dw/MF242dw/MF236n/MF245dw/MF232w | | CRG-337 | ブラック約 2,400 枚 | ECT-CCAT337 | 4571163363821 | ¥9,300 |
| ミニコピア DPC995 | | カートリッジ420 | ブラック約 5,000 枚 | ECT-CCAT420 | 4571163363678 | ¥19,000 |
| LBP-5600/5600SE/5610/5900/5900SE/5910/5910F | | CRG-502BLK | ブラック約 10,000 枚 | ECT-CCAT502B | 4571163363296 | ¥21,000 |
| | | CRG-502CYN | シアン約 6,000 枚 | ECT-CCAT502C | 4571163363302 | ¥15,800 |
| | | CRG-502MAG | マゼンタ約 6,000 枚 | ECT-CCAT502M | 4571163363319 | ¥15,800 |
| | | CRG-502YEL | イエロー約 6,000 枚 | ECT-CCAT502Y | 4571163363326 | ¥15,800 |
| LBP-3300 | | トナーカートリッジ508II | ブラック約 6,000 枚 | ECT-CCAT508H | 4571163363517 | ¥22,000 |
| LBP-3500/3900/3910/3920/3930/3950/3970/3980 | | CRG-509 | ブラック約 12,000 枚 | ECT-CCAT509 | 4571163363289 | ¥44,000 |
| LBP-3410 | | トナーカートリッジ510II | ブラック約 12,000 枚 | ECT-CCAT510H | 4571163363524 | ¥44,000 |
| LBP-3310 | | トナーカートリッジ515II | ブラック約 7,000 枚 | ECT-CCAT515H | 4571163363531 | ¥25,700 |
| LBP-251/252/6300/6330/6340/6600/ | | トナーカートリッジ519II | ブラック約 6,400 枚 | ECT-CCAT519H | 4571163363548 | ¥23,500 |
| LBP-6700/6710i、MF511dw | | トナーカートリッジ524II | ブラック約 12,500 枚 | ECT-CCAT524H | 4571163363555 | ¥41,800 |
| LBP-8630/LBP-8620/LBP-8610 | | CRG-527 | ブラック約 15,000 枚 | ECT-CCAT527 | 4571163363791 | ¥48,000 |
| LBP-8100/8730/LBP-8720/LBP-8710/LBP-8710e | | CRG-533H | ブラック約 17,000 枚 | ECT-CCAT533H | 4571163363807 | ¥44,800 |
| LBP312i、MF521dw | | トナーカートリッジ041H | ブラック約 20,000 枚 | ECT-CCAT041H | 4562451409390 | ¥64,500 |
| LBP161/LBP162/MF262dw/MF264dw/MF265dw/MF266dn/MF269dw | | CRG-051H | ブラック約 4100 枚 | ECT-CCAT051H | 4562451409451 | ¥13,000 |
| LBP441/LBP441e/LBP443i/LBP442 | | CRG-042 | ブラック約 9,100 枚 | ECT-CCAT042 | 4562451409239 | ¥32,800 |
| LBP6040/LBP6030 | | CRG-325 | ブラック約 1,600 枚 | ECT-CCAT325 | 4562451409222 | ¥6,300 |

| エプソン用 | 対応プリンター | 対応純正型番 | エコリカ型番 | JANコード | 標準価格 | |
|--------------------------------------|---------|----------|----------------|--------------|---------------|---------|
| LP-S120/M120/M120F | | LPB4T15 | ブラック約 2,200 枚 | ECT-ELP120 | 4571163363388 | ¥10,880 |
| LP-S300/S300N | | LPB4T10 | ブラック約 8,000 枚 | ECT-ELP300 | 4571163363418 | ¥38,800 |
| LP-S210/S310/S310N | | LPB4T13 | ブラック約 8,000 枚 | ECT-ELP310 | 4571163363425 | ¥38,800 |
| LP-S2200/S3200/S3200PS/S3200R/S3200Z | | LPB3T25 | ブラック約 10,000 枚 | ECT-ELP320 | 4562451409246 | ¥47,500 |
| LP-S3290PS/3290Z/3290 | | LPB3T29 | ブラック約 14,100 枚 | ECT-ELP325 | 4562451409253 | ¥68,300 |
| LP-S3250/S3250PS/S3250Z | | LPB3T32 | ブラック約 14,100 枚 | ECT-ELP329 | 4562451409789 | ¥68,300 |
| LP-S3590PS/3590Z/3590/4290PS/4290 | | LPB3T34 | ブラック約 15,200 枚 | ECT-ELP359 | 4562451409796 | ¥53,900 |
| LP-S380DN | | LPB4T26 | ブラック約 13,300 枚 | ECT-ELP380 | 4562451409772 | ¥54,900 |
| LP-S6160 | | LPC3T35K | ブラック約 4,100 枚 | ECT-ELP6160B | 4562451409260 | ¥16,800 |
| | | LPC3T35C | シアン約 3,700 枚 | ECT-ELP6160C | 4562451409274 | ¥18,500 |
| | | LPC3T35M | マゼンタ約 3,700 枚 | ECT-ELP6160M | 4562451409284 | ¥18,500 |
| | | LPC3T35Y | イエロー約 3,700 枚 | ECT-ELP6160Y | 4562451409291 | ¥18,500 |

| ブラザー用 | 対応プリンター | 対応純正型番 | エコリカ型番 | JANコード | 標準価格 | |
|--|---------|----------|----------------|------------|---------------|----------|
| HL-L2300/L2320D/L2360DN/L2365DW、DCP-L2520D/L2540DW、FAX-L2700DN、MFC-L2720DN/L2740DW | | DR-23J | ブラック約 12,000 枚 | ECT-BR23 | 4562451409376 | ¥ 8,500 |
| DCP-L2535D/L2550DW、FAX-L2710DN、HL-L2330D/L2370DN/L2375DW、MFC-L2730DN/L2750DW | | DR-24J | ブラック約 12,000 枚 | ECT-BR24 | 4562451409383 | ¥ 8,930 |
| HL-5240/5270DN/5280DW/5250DN、MFC-8870DW/8460N/8660DN | | TN-37J | ブラック約 7,000 枚 | ECT-BR37 | 4571163363357 | ¥ 14,000 |
| HL-5340D/5350DN/5380DN、MFC-8380DN/8890DW | | TN-48J | ブラック約 8,000 枚 | ECT-BR48 | 4571163363401 | ¥ 16,000 |
| HL-5440D/5450DN/6180DW、MFC-8250DN/8950DW | | TN-56J | ブラック約 8,000 枚 | ECT-BR56 | 4571163363708 | ¥ 16,000 |
| HL-5100DN/L5200DW/L6400DW、MFC-L5755DW/L6900DW | | TN-62J | ブラック約 8,000 枚 | ECT-BR62 | 4562451409130 | ¥ 16,000 |
| HL-3170CDW/3140CW、MFC-9340CDW、DCP-9020CDW | | TN-291BK | ブラック約 2,500 枚 | ECT-BR291B | 4562451409147 | ¥ 7,880 |
| | | TN-296C | シアン約 2,200 枚 | ECT-BR296C | 4562451409154 | ¥ 10,500 |
| | | TN-296M | マゼンタ約 2,200 枚 | ECT-BR296M | 4562451409161 | ¥ 10,500 |
| | | TN-296Y | イエロー約 2,200 枚 | ECT-BR296Y | 4562451409178 | ¥ 10,500 |
| | | TN-293BK | ブラック約 3,000 枚 | ECT-BR293B | 4562451409314 | ¥ 9,200 |
| HL-L3230CDW、MFC-L3770CDW | | TN-297C | シアン約 2,300 枚 | ECT-BR297C | 4562451409321 | ¥ 11,000 |
| | | TN-297M | マゼンタ約 2,300 枚 | ECT-BR297M | 4562451409338 | ¥ 11,000 |
| | | TN-297Y | イエロー約 2,300 枚 | ECT-BR297Y | 4562451409345 | ¥ 11,000 |
| | | TN-396K | ブラック約 4,000 枚 | ECT-BR396B | 4562451409185 | ¥ 7,980 |
| MFC-L8650CDW/L9550CDW、HL-L8350CDW/L8250CDN/L9200CDWT | | TN-396C | シアン約 3,500 枚 | ECT-BR396C | 4562451409192 | ¥ 11,550 |
| | | TN-396M | マゼンタ約 3,500 枚 | ECT-BR396M | 4562451409208 | ¥ 11,550 |
| | | TN-396Y | イエロー約 3,500 枚 | ECT-BR396Y | 4562451409215 | ¥ 11,550 |

Furniture

ファニチャー



19インチラック/
タブレット・スマホ保管庫 248



デジタル
サイネージスタンド 251

そのオフィスに、
機能と効率と安心を
プラスする。



防塵ラック 253



パソコンロッカー 257



19 インチラック

19インチラック

SDS エスディエス株式会社 TEL 0120-74-1003

EIA規格19インチラック。サーバやHUBなどの周辺機器の設置に必要な機能を標準で装備しています。

奥行: 550・850mm



個人情報保護法
対応済みです

- 幅550mmと650mm、高さ3種類、奥行2種類の合計12種類のラインアップ
- 幅550mmのHLD-Nシリーズは固定式リアマウントアングルを装備
- 幅650mmのHLD-Wシリーズは可動式リアマウントアングルを装備
- タワー型サーバの設置に適した奥行850mmサイズもラインアップ
- 放熱ファンや棚板などを標準で装備しています

| | |
|---------|---------------------|
| 本体・フレーム | スチール:エポキシ粉体塗装 |
| 扉(窓) | PET(再生樹脂を含む) |
| コンセント数 | 3P式4個口(内1個口はファンに使用) |
| 主電源ケーブル | 4m |
| 出荷時梱包数 | 1梱包 |

2種類のマウントアングルをラインアップ リアマウントアングルを装備



HLD-Nシリーズ M5穴タイプ HLD-Wシリーズ ケージ穴タイプ HLD-Nシリーズ 固定式タイプ HLD-Wシリーズ 可動式タイプ

PET(再生樹脂を含む) コインロック付き背面パネル 棚板を装備 ケーブル穴を天面と底面に装備 鍵付き 放熱ファン装備



高さ600・700mmタイプは2枚
高さ1000mmタイプは3枚

天面 底面

※鍵は同一番号
です

消費電力50Hz:15W/60Hz:14W、
プラグ仕様:2P式、ケーブル長:2m

HLD-Nシリーズ

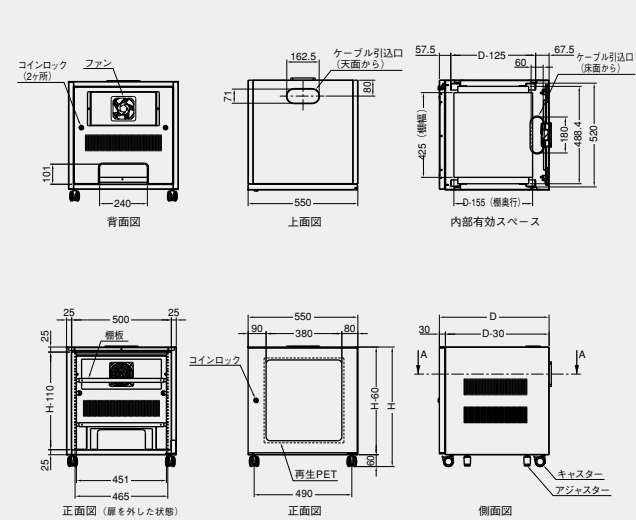

HLD-Wシリーズ

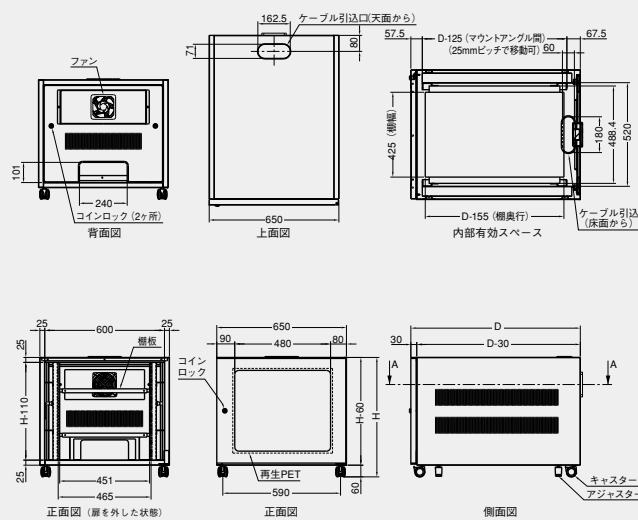

| 型番 | 外観寸法(mm) | | | 内部寸法(mm) | | | 重量(kg) | 棚板(枚) | U数(枚) | 型番 | JAN | 税込価格 | |
|------------------------|----------|-----|------|----------|-----|------|--------|-------|----------|---------------|---------------|----------|-----|
| | W | D | H | W1 | D1 | H1 | | | | | | | |
| HLD-N078 幅:550mmタイプ | 550 | 600 | 600 | 425 | 490 | 33.5 | 2 | 10 | HLD-N065 | 4953103022287 | ¥113,300 | 受注 | |
| | | | 700 | | | | | | | | | | 590 |
| | 850 | 700 | 1000 | 425 | 490 | 45.2 | 2 | 10 | HLD-N068 | 4953103022317 | ¥141,900 | 受注 | |
| | | | 700 | | | | | | | | | | 590 |
| | HLD-N108 | 550 | 600 | 1000 | 425 | 490 | 65.3 | 3 | 19 | HLD-N108 | 4953103022331 | ¥192,500 | 受注 |
| | | | | 700 | | | | | | | | | |
| | | | 1000 | | | | | | | | | | |

| 型番 | 外観寸法(mm) | | | 内部寸法(mm) | | | 重量(kg) | 棚板(枚) | U数(枚) | 型番 | JAN | 税込価格 | |
|------------------------|----------|-----|------|----------|-----|------|--------|-------|----------|---------------|---------------|----------|-----|
| | W | D | H | W1 | D1 | H1 | | | | | | | |
| HLD-W108 幅:650mmタイプ | 650 | 600 | 600 | 425 | 490 | 38.0 | 2 | 10 | HLD-W065 | 4953103022348 | ¥129,800 | 受注 | |
| | | | 700 | | | | | | | | | | 590 |
| | 850 | 700 | 1000 | 425 | 490 | 58.7 | 2 | 10 | HLD-W068 | 4953103022379 | ¥162,800 | 受注 | |
| | | | 700 | | | | | | | | | | 590 |
| | HLD-W105 | 650 | 600 | 1000 | 425 | 490 | 73.4 | 3 | 19 | HLD-W105 | 4953103022362 | ¥166,100 | 受注 |
| | | | | 700 | | | | | | | | | |
| | | | 1000 | | | | | | | | | | |

※本ページ掲載の商品は一部受注品配達費を別途承る品もございます。詳しくは運賃表 P.258をご確認ください。
※表記価格は全て税込価格です。

タブレット・スマホ保管庫

株式会社イー・エッチ・ティー
TEL 0480-57-1480



- ・タブレット保管庫(24/48台)
〔非通電/IC錠〕
- ・タブレット保管庫(20/40台)
〔同期・充電/IC錠〕
- ・スマホ保管庫(72台)
- ・スマホ(48台)&タブレット(24台)保管庫



スマホ保管庫72台(非通電)
スマートフォンを最大72台収納できる保管庫。



SC15L-DDS 受注
税込 ¥396,000 4549550125307

外形寸法 W600XD460XH915mm (キャスターφ75mm含む)
重量 51.6kg
有効寸法 W18XD165XH120mm (仕切板間収納寸法 1段24台収納×3段)
収納台数 スマートフォン72台
セット内容 本体×1、前鍵×2本、後鍵×1本、移動用ハンドル(取り付けネジ付属)、キャスター×4個
材質/耐震規格 スチール/200kg/ホワイト

タブレット保管庫(非通電 IC錠) | 大きな13インチタブレットを収納できる保管庫。



タブレット保管庫(非通電) | 大きな13インチタブレットを収納できる保管庫。



24台収納可能
SC15L-DD24 受注
税込 ¥290,400 4549550125284

外形寸法 W600XD460XH915mm (キャスターφ75mm含む)
重量 50.3kg
有効寸法 W37XD300XH256mm (仕切板間収納寸法 1段12台収納×2段)
収納台数 タブレット24台
セット内容 本体×1、前鍵×2本、後鍵×1本、移動用ハンドル(取り付けネジ付属)、キャスター×4個
材質/耐震規格 スチール/200kg/ホワイト

48台収納可能
SC15L-DD48 受注
税込 ¥343,200 4549550125291

外形寸法 W600XD460XH915mm (キャスターφ75mm含む)
重量 53.3kg
有効寸法 W18XD300XH256mm (仕切板間収納寸法 1段24台収納×2段)
収納台数 タブレット48台
セット内容 本体×1、前鍵×2本、後鍵×1本、移動用ハンドル(取り付けネジ付属)、キャスター×4個
材質/耐震規格 スチール/200kg/ホワイト

スマホ48台&タブレット24台保管庫
大きな13インチタブレットを最大24台、スマートフォンを最大48台収納できる保管庫。



SC15L-DDTS 受注
税込 ¥396,000 4549550125314

外形寸法 W600XD460XH915mm (キャスターφ75mm含む)
重量 54.9kg
有効寸法 W18XD300XH165mm (タブレット仕切板間収納寸法 1段24台収納、W18XD165XH120mm (スマートフォン仕切板間収納寸法 1段24台収納×2段)
収納台数 タブレット24台、スマートフォン48台
セット内容 本体×1、前鍵×2本、後鍵×1本、移動用ハンドル(取り付けネジ付属)、キャスター×4個
材質/耐震規格 スチール/200kg/ホワイト



24台収納可能
SC15L-XDA24 受注
税込 ¥448,800 4549550125321

外形寸法 W600XD460XH915mm (キャスターφ75mm含む)
重量 52.1kg
有効寸法 W37XD300XH256mm (仕切板間収納寸法 1段12台収納×2段)
収納台数 タブレット24台
セット内容 本体×1、ICカード×4枚、後鍵×1本、移動用ハンドル(取り付けネジ付属)、キャスター×4個
材質/耐震規格 スチール/200kg/ホワイト

48台収納可能
SC15L-XDA48 受注
税込 ¥488,400 4549550125338

外形寸法 W600XD460XH915mm (キャスターφ75mm含む)
重量 55.3kg
有効寸法 W18XD300XH256mm (仕切板間収納寸法 1段24台収納×2段)
収納台数 タブレット48台
セット内容 本体×1、ICカード×4枚、後鍵×1本、移動用ハンドル(取り付けネジ付属)、キャスター×4個
材質/耐震規格 スチール/200kg/ホワイト

※タブレットは付属していません。

- 工事ソリューション
- ネットワークカメラ
- 無線LAN/有線LAN/スイッチングハブ
- LANケーブル
- NAS
- ハードディスク/DVD/CDプレーヤー
- カスタムPC
- ZEROSHOCK タブレット
- デジタルサイネージ/TV会議システム
- USBメモリ
- SDメモリーカード
- メモリ
- リーダライタ
- 外付けSSD/メモリモジュール
- マウス
- キーボード/テンキーボード
- WEBカメラ
- ヘッドセット
- スタンドマイク
- ドッキングステーション/USBハブ
- スキャナ
- USB/Type-C/USB延長ケーブル
- スマートフォン用ケーブル/変換アダプタ
- テレビ用アクセサリ
- IEEE1394/プリンターケーブル/SATAケーブル
- HDMIケーブル/変換アダプタ
- 切替器/分配器
- 電源タップ/ケーブルその他
- アクセサリ
- セキュリティ/耐震用品
- OAフィルター
- キーボードカバー/ノートPCケーブル/スタンド/冷却用品
- クリーナー
- マウスパッド
- キリングバッグ/インナーバッグ
- カメラフック/電子辞書用品
- メディアケース
- ラベル/用紙
- ラック/保管庫/デジタル
- サイネージスタンド
- スマートフォンケース/フィルム/モバイルバッテリー
- 車載アクセサリ
- スマートフォン用アクセサリ
- タブレット用アクセサリ
- スピーカー
- オーディオプレイヤー用アクセサリ
- テレビ用アクセサリ
- AVケーブル
- アルコールチェッカー/体組成計

詳しくはWEBをチェック



ファニチャ

工事ソリューション

ネットワークカメラ

無線LAN/有線LAN/スイッチングハブ

LANケーブル

NAS

ハードディスク/DVD/CDプレーヤー

カスタムPC

ZEROSHOCKタブレット

デジタルサイネージ/TV会議システム

USBメモリ

SDメモ리카ード

メモリ

リーダラライタ

外付けSSD/メモリモジュール

マウス

キーボード/テンキーボード

WEBカメラ

ヘッドセット

スタンドマイク

ドッキングステーション/USBハブ

スキャナ

USB/Type-C/USB延長ケーブル

スマートフォンのケーブル/変換アダプタ

テレビ用アクセサリ

IEEE1394/プリンターケーブル/SATAケーブル

変換アダプタ

切替器/分配器

電源タップ/ケーブルその他アクセサリ

セキュリティ/耐震用品

OAフィルター

キーボードカバー/ノートPCケーブル/スタンド/冷却用品

クリーナー

マウスパッド

キャンピングバッグ/インナーバッグ

カメラアクセ/電子辞書用品

メディアケース

ラベル/用紙

ラック/保管庫/デジタルサイネージスタンド

スマートフォンのケーブル/フィルム/モバイルバッテリー

車載アクセサリ

スマートフォンアクセサリ

タブレット用アクセサリ

スピーカー

オーディオプレーヤー用アクセサリ

テレビ用アクセサリ

AVケーブル

アルコールチェッカー/体組成計

詳しくはWEBをチェック



タブレット・スマホ保管庫

タブレット保管庫(同期・充電USBハブ)

大きな13インチタブレットを収納しながら、同期・充電できる保管庫。



| 型番 | TCS D-20 | TCS D-40 |
|---------------|--|--|
| 外形寸法 | W600×D460×H915mm (キャスターφ75mm含む) | W600×D460×H915mm (キャスターφ75mm含む) |
| 重量 | 52.9kg | 58.5kg |
| 有効寸法 | W37×D300×H256mm (仕切板間収納寸法 1段12台収納×2段) | W18×D300×H256mm (仕切板間収納寸法 1段24台収納×2段) |
| 収納台数 | タブレット20台 | タブレット40台 |
| セット内容 | 本体X1, 前蓋X2本, 後蓋X1本, 移動用ハンドル(取り付けキット付), キャスターX4個, 同期充電装置X2台 | 本体X1, 前蓋X2本, 後蓋X1本, 移動用ハンドル(取り付けキット付), キャスターX4個, 同期充電装置X4台 |
| 材質/耐衝撃/カラー | スチール/200kg/ホワイト | スチール/200kg/ホワイト |
| コネクタ形状 | パソコン側接続ポート:USB [B] コネクタX1/充電・同期デバイス用ポート:USB [A] コネクタX20 (USB充電同期装置2台) | パソコン側接続ポート:USB [B] コネクタX1/充電・同期デバイス用ポート:USB [A] コネクタX20 (USB充電同期装置2台) |
| 対応OS | パソコン側OS: Apple Mac OS X, Microsoft Windows 7/8/8.1/10+NZ7 (Intel Haswell以降のCPU搭載モデル, USB3.4ポートは一部に限り対応できません) | パソコン側OS: Apple Mac OS X, Microsoft Windows 7/8/8.1/10+NZ7 (Intel Haswell以降のCPU搭載モデル, USB3.4ポートは一部に限り対応できません) |
| 対応機種 | 充電/同期対応デバイス: Apple iPadシリーズ (一部機種を除く) ※全てのUSBデバイスの動作を保障するものではありません。 | 充電/同期対応デバイス: Apple iPadシリーズ (一部機種を除く) ※全てのUSBデバイスの動作を保障するものではありません。 |
| 最大転送速度 | USB2.0ハイスピードモード/480Mbps | USB2.0ハイスピードモード/480Mbps |
| アクセス/リムーブ/ポート | 1ポート | 1ポート |
| アクセス/リムーブ/ポート | 20ポート (装置2台連続) | 40ポート (装置4台連続) |
| アクセス/リムーブ/ポート | USB2.0/約1.1m (コネクタを含む) | USB2.0/約1.1m (コネクタを含む) |
| 電源方式/供給可能電流 | セルパワー/充電時:各ポート最大2.1A同期時:各ポート最大1.5A | セルパワー/充電時:各ポート最大2.1A同期時:各ポート最大1.5A |
| ケーブル長(標準ケーブル) | 約1.8m (コネクタを含む) | 約1.8m (コネクタを含む) |
| インターフェイス | USB2.0準拠/USB1.1準拠 | USB2.0準拠/USB1.1準拠 |
| 電気用品安全法/保証期間 | PSE適合 (ACアダプター)/1年間 (セット品の同期充電装置) | PSE適合 (ACアダプター)/1年間 (セット品の同期充電装置) |

タブレット保管庫(同期・充電USBハブ・IC錠)

大きな13インチタブレットを収納しながら、同期・充電できるIC錠付きの保管庫。



| 型番 | TCS X-20 | TCS X-40 |
|---------------|--|--|
| 外形寸法 | W600×D460×H915mm (キャスターφ75mm含む) | W600×D460×H915mm (キャスターφ75mm含む) |
| 重量 | 54.7kg | 60.5kg |
| 有効寸法 | W37×D300×H256mm (仕切板間収納寸法 1段12台収納×2段) | W18×D300×H256mm (仕切板間収納寸法 1段24台収納×2段) |
| 収納台数 | タブレット20台 | タブレット40台 |
| セット内容 | 本体X1, ICカードX4枚, 後蓋X1本, 移動用ハンドル(取り付けキット付), キャスターX4個, 同期充電装置X2台 | 本体X1, ICカードX4枚, 後蓋X1本, 移動用ハンドル(取り付けキット付), キャスターX4個, 同期充電装置X4台 |
| 材質/耐衝撃/カラー | スチール/200kg/ホワイト | スチール/200kg/ホワイト |
| コネクタ形状 | パソコン側接続ポート:USB [B] コネクタX1/充電・同期デバイス用ポート:USB [A] コネクタX20 (USB充電同期装置2台) | パソコン側接続ポート:USB [B] コネクタX1/充電・同期デバイス用ポート:USB [A] コネクタX20 (USB充電同期装置2台) |
| 対応OS | パソコン側OS: Apple Mac OS X, Microsoft Windows 7/8/8.1/10+NZ7 (Intel Haswell以降のCPU搭載モデル, USB3.4ポートは一部に限り対応できません) | パソコン側OS: Apple Mac OS X, Microsoft Windows 7/8/8.1/10+NZ7 (Intel Haswell以降のCPU搭載モデル, USB3.4ポートは一部に限り対応できません) |
| 対応機種 | 充電/同期対応デバイス: Apple iPadシリーズ (一部機種を除く) ※全てのUSBデバイスの動作を保障するものではありません。 | 充電/同期対応デバイス: Apple iPadシリーズ (一部機種を除く) ※全てのUSBデバイスの動作を保障するものではありません。 |
| 最大転送速度 | USB2.0ハイスピードモード/480Mbps | USB2.0ハイスピードモード/480Mbps |
| アクセス/リムーブ/ポート | 1ポート | 1ポート |
| アクセス/リムーブ/ポート | 20ポート (装置2台連続) | 40ポート (装置4台連続) |
| アクセス/リムーブ/ポート | USB2.0/約1.1m (コネクタを含む) | USB2.0/約1.1m (コネクタを含む) |
| 電源方式/供給可能電流 | セルパワー/充電時:各ポート最大2.1A同期時:各ポート最大1.5A | セルパワー/充電時:各ポート最大2.1A同期時:各ポート最大1.5A |
| ケーブル長(標準ケーブル) | 約1.8m (コネクタを含む) | 約1.8m (コネクタを含む) |
| インターフェイス | USB2.0準拠/USB1.1準拠 | USB2.0準拠/USB1.1準拠 |
| 電気用品安全法/保証期間 | PSE適合 (ACアダプター)/1年間 (セット品の同期充電装置) | PSE適合 (ACアダプター)/1年間 (セット品の同期充電装置) |

同期充電USBハブ | 最大10台のiPad充電とデータ同期が同時にできる同期充電USBハブ。



USC10 受注 4549550125390

外形寸法 W230×D135×H42mm (突起物, ACアダプター, ケーブルを除く)
 重量 合計:1.285kg (本体:0.465kg/ACアダプター:0.775kg/ケーブル:0.045kg)
 セット内容 ACアダプターX1台, ACアダプター用ACケーブルX1本, データ通信用USBケーブルX1本, ACアダプター用ケーブルX1本, 取扱説明書・保証書X1
 コネクタ形状 パソコン側接続ポート:USB [B] コネクタX1/充電・同期デバイス用ポート:USB [A] コネクタX20 (USB充電同期装置2台)
 対応OS パソコン側OS: Apple Mac OS X, Microsoft Windows 7/8/8.1/10+NZ7 (Intel Haswell以降のCPU搭載モデル, USB3.4ポートは一部に限り対応できません)

対応機種 充電/同期対応デバイス: Apple iPadシリーズ (一部機種を除く) ※全てのUSBデバイスの動作を保障するものではありません。
 最大転送速度 USB2.0ハイスピードモード/480Mbps
 アップストリーム/パソコンポート数 1ポート
 アップストリーム/周辺機器ポート数 10ポート
 USBケーブル方式 USBケーブル方式
 USBケーブル長 約1.1m (コネクタを含む)
 電源方式 セルパワー

供給可能電流 充電時:各ポート最大2.1A同期時:各ポート最大1.5A
 DCケーブル長(付帯ACアダプター) 約1.8m (コネクタを含む)
 インターフェイス USB2.0準拠/USB1.1準拠
 動作環境 温度0~40℃, 湿度10~85%RH (結露なきこと)
 カラー ホワイト
 電気用品安全法 PSE適合 (ACアダプター)
 保証期間 1年間



排熱用ファンユニット | 保管庫後ろに取り付ける、排熱用ファンユニット。



SCP-FAN2 受注 4549550125345

外形寸法 W119×D25.5×H119mm
 重量 0.72kg (一個0.36kg)
 動作環境 温度-10℃~+60℃, 湿度15~85%RH
 カラー ブラック
 オプション MTTF 50,000時間、2個でセット

ICカード | IC錠付き保管庫用の追加ICカード。

ZP-11-053 受注 4549550125413

外形寸法 W85×D0.8×H55mm
 重量 0.003kg

コーナーガード ZP-08-024 受注 4549550160902

外形寸法 W36×D32×H24mm
 重量 0.073kg X4pcs
 カラー 透明
 セット内容 両面シール
 対応機種 EHT製の保管庫 (SC15Lシリーズ、TCSシリーズ) (天面コーナー部4箇所)

タブレット保管庫

ELECOM エレコム株式会社 TEL 0120-975-579

TB-SBS10

タブレット保管庫(10台)

タブレット端末やノートパソコンを10台まで充電しながら収納できるタブレット保管庫。アンカー金具付き。



TB-SBS10 ホワイト 受注 4549550237345

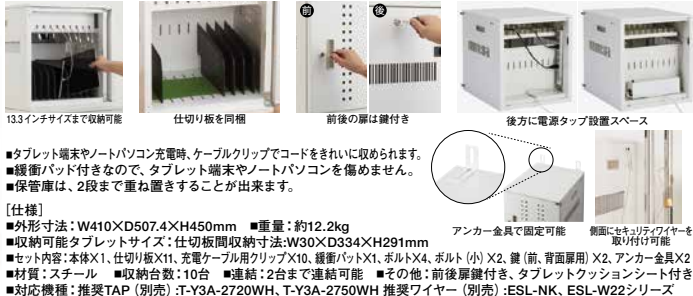

■タブレット端末やノートパソコン充電時、ケーブルクリップでコードをきれいに取られます。
 ■緩衝パッド付きなので、タブレット端末やノートパソコンを傷めません。
 ■保管庫は、2段階で重ね置きすることが出来ます。
 [仕様]
 ■外形寸法: W410×D507.4×H450mm ■重量:約12.2kg
 ■収納可能タブレットサイズ:仕切板間収納寸法:W30×D334×H291mm
 ■セット内容:本体X1, 仕切板X11, 充電ケーブル用クリップX10, 緩衝パッドX1, ボルト(小) X2, 鍵(前, 背面用) X2, アンカー金具X2
 ■材質:スチール ■収納台数:10台 ■連結:2台まで連結可能 ■その他:前後扉鍵付き、タブレットクッションシート付き
 ■対応機種:推奨TAP (別売):T-Y3A-2720WH, T-Y3A-2750WH 推奨ワイヤー (別売):ESL-NK, ESL-W22シリーズ

TB-SBAC10BK

タブレット用保管庫

情報セキュリティ対策に、最大10台までのタブレットを充電しながら保管できる。



TB-SBAC10BK ブラック 4953103470132



■複数のiPad, タブレットPCを同時に充電, 同期ができるタブレット用保管庫
 ■棚板9枚を使用することで最大10台までiPad, タブレットPCの保管が可能
 ■各段に2.4Aまでの電流で充電できる機能を備えたUSBポート付き
 ※iPadのみ同期機能に対応
 [仕様]
 ■対応機種: Androidタブレット端末, およびiPadなどのiOSタブレット端末 (2015年7月現在)
 ■コネクタ形状: USB-Aメス ■定格入力電圧: AC100-120V 50/60Hz ■定格出力電圧: 5V ■定格出力電流: 2.4A
 ■W400×D350×H430mm ■質量:約15.6kg ■電気用品安全法: PSE 特定電気用品 ■保証期間:1年間

株式会社イー・エッチ・ティーの保管庫の配送は“車上渡し”となります。受け取りの際は運ばる用の台車をご準備ください。詳しくはHPをご確認ください。
 ※表記価格は全て税込価格です。

タブレット収納ワゴン/デジタルサイネージ用スタンド

株式会社イー・エッチ・ティール TEL 0480-57-1480

タブレット収納庫

PC222-D1



PC222-D1 ホワイト 税込 ¥231,000

タブレット収納庫22台

タブレットPCを22台まで充電しながら収納できる保管庫、アンカー金具付き。

- タブレットPCを22台まで充電しながら収納できる保管庫、アンカー金具付きです。13.3インチサイズまで収納可能です。
■270度開閉扉(マグネットにて側面に固定)により、扉自体が邪魔にならず、前面からまとめて取り出し可能です。
■前後の開閉部分は共にカギ付きのため、安全にタブレットを保管できます。
■φ75mmのキャスター(2輪ストップバー付)を装備し、操作性もバッチリです。
■同梱のアンカー金具で動かないように固定できます。
■クッションシート付きなので、タブレットを傷めません。
■コーナーガードを装備し、不意のぶつかりによる怪我から守ります。
■輪番タップ(別売り:T-H0303WH 2020年7月発売予定)と一緒に使用することで、タブレットの充電管理ができます。
■国内生産・高品質で、法人や教育関係にもおすすめの製品です。

[仕様]

■外形寸法: W530xD600XH966mm (キャスター含む) ■重量: 約55kg ■収納可能タブレットサイズ: 仕切板間収納寸法: W34xD349XH264mm
■セット内容: 本体x1, 仕切り板x24, 前鍵x2本, 後鍵x2本, キャスターx4個 (うち2個ストップバー付), コーナーガードx4個, アンカー固定金具x4個
■材質: スチール ■収納台数: 22台 (11台x2段) ■その他: 270度開閉扉(マグネットにて固定)、前後扉鍵付き、タブレットクッションシート付き、コーナーガード付
■総耐荷重: 200kg

PC422-DD



PC422-DD ホワイト 税込 ¥247,500

タブレット収納庫42台

タブレットPCを42台まで充電しながら収納できる保管庫、アンカー金具付き。

- タブレットPCを42台まで充電しながら収納できる保管庫、アンカー金具付きです。
■13.3インチサイズまで収納可能です。
■270度開閉扉(マグネットにて側面に固定)により、扉自体が邪魔にならず、前面からまとめて取り出し可能です。
■前後の開閉部分は共にカギ付きのため、安全にタブレットを保管できます。
■φ75mmのキャスター(2輪ストップバー付)を装備し、操作性もバッチリです。
■同梱のアンカー金具で動かないように固定できます。
■クッションシート付きなので、タブレットを傷めません。
■コーナーガードを装備し、不意のぶつかりによる怪我から守ります。
■輪番タップ(別売り:T-H0303WH 2020年7月発売予定)と一緒に使用することで、タブレットの充電管理ができます。
■国内生産・高品質で、法人や教育関係にもおすすめの製品です。

[仕様]

■外形寸法: W900xD600XH966mm (キャスター含む) ■重量: 約77kg ■収納可能タブレットサイズ: 仕切板間収納寸法W34xD349XH264mm
■セット内容: 本体x1, 仕切り板x44, 前鍵x2本, 後鍵x2本, キャスターx4個 (うち2個ストップバー付), コーナーガードx4個, アンカー固定金具x4個
■材質: スチール ■収納台数: 42台 (21台x2段) ■その他: 270度開閉扉(マグネットにて固定)、前後扉鍵付き、タブレットクッションシート付き、コーナーガード付
■総耐荷重: 200kg

デジタルサイネージ用イーゼルスタンド

SDS エスディエス株式会社 TEL 0120-74-1003



EU RoHS 指令準拠 DSE-50 税込 ¥35,200

Table with specifications for DSE-50: 寸法 W500xH1040xD540mm, 収納時 W500xH1088xD136mm, 材質/色 スチール/ブラック, TVサイズ目安 40-50インチ, 耐荷重 20kg.

Table with specifications for VESA and STB: TV取付ピッチ VESA W200-400xH200-400mm, 画面中心高さ 850mm(目安), 画面角度 18°, STB耐荷重 5kg.



カタログポケット付きデジタルサイネージスタンド

SDS エスディエス株式会社 TEL 0120-74-1003



DCS-32 税込 ¥85,800

- スタンドとイーゼル一体感のある32インチディスプレイ搭載スペースとカタログ6種類を収納できるポケット付きスタンドです。
■A4サイズから角2サイズの封筒まで収納可能なカタログポケットがあります。
■移動に便利なキャスターを4輪装備しています。
■フレーム背面に結束バンドを通す穴があり、ケーブルを固定することが可能です。表面からバラつくケーブルが見えません。
■ディスプレイとディスプレイ枠の間の隙間をなくするために、ディスプレイの上下位置、前後位置、傾きの微調整をすることができます。
■アクリル板付きなので、カタログの表紙を見せながらきれいに収納でき、カタログの前倒れを防ぎます。
■また、収納ポケットが個別になっているので、カタログが混ざりあうことがなく、整理された状態を保つことができます。

Table with specifications for DCS-32: 寸法 W820xH1480xD550mm, 重量 29kg, 耐荷重 10kg, カタログポケット有効寸法 W268xH350xD30mm, 箱サイズ1 W830xH585xD290mm, 23kg, 箱サイズ2 W935xH600xD140mm, 12.6kg, 添付品 組立工具.

デジタルサイネージスタンド

SDS エスディエス株式会社 TEL 0120-74-1003



32-42インチ

Table with specifications for 32-42 inch stands: Type, 外形寸法, 質量, 耐荷重, 対応ディスプレイサイズ, 取付ピッチ, STB収納スペース, 色, 添付品, 型番, JAN, 税込価格.



43-55インチ

Table with specifications for 43-55 inch stands: Type, 外形寸法, 質量, 耐荷重, 対応ディスプレイサイズ, 取付ピッチ, STB収納スペース, 色, 添付品, 型番, JAN, 税込価格.



58-65インチ

Table with specifications for 58-65 inch stands: Type, 外形寸法, 質量, 耐荷重, 対応ディスプレイサイズ, 取付ピッチ, STB収納スペース, 色, 添付品, 型番, JAN, 税込価格.

運送中の破損トラブルを避ける為、エスディエス社の製品は物流や倉庫納品では無く、お使いになる所での納品をお願いします。

ファニチャ

工事ソリューション

ネットワークカメラ

LANケーブル

NAS

カスタムPC

ZEROSHOCK

タブレット

デジタルサイネージ

TV会議システム

USBメモリ

SDメモリーカード

メモリ

リニアドライブ

外付けSSD

メモリモジュール

マウス

キーボード/テンキーボード

WEBカメラ

ヘッドセット

スタンドマイク

ドッキングステーション/USBハブ

スキャナ

USB/Type-C/USB延長ケーブル

スマートフォン用ケーブル/変換アダプタ

切替器/分配器

電源タップ/ケーブルその他

アクセサリ

セキュリティ/耐震用品

OAフィルター

キーボードカバー/ノートPCケース/スタンド/冷却用品

クリーナー

マウスパッド

キリングバッグ/インナーバッグ

カメラアクセ/電子辞書用品

メディアケース

ラベル/用紙

ラック/保管庫/デジタルサイネージスタンド

スマートフォンケース/フィルム/モバイルバッテリー

車載アクセサリ

スマートフォンアクセサリ

タブレット用アクセサリ

スピーカー

オーディオプレーヤー用アクセサリ

テレビ用アクセサリ

AVケーブル

アルコールチェッカー/体組成計

詳しくはWEBをチェック



ファニチャ

工事ソリューション

ネットワークカメラ

無線LAN/有線LAN/スイッチングハブ

LANケーブル

NAS

ハードディスク/DVD/CDプレーヤー

カスタムPC

ZEROSHOCKタブレット

デジタルサイネージ/TV会議システム

USBメモリ

SDメモリーカード

メモリ

リーダライタ

外付けSSD/メモリモジュール

マウス

キーボード/テンキーボード

WEBカメラ

ヘッドセット

スタンドマイク

ドッキングステーション/USBハブ

スキャナ

USB/Type-C/USB延長ケーブル

スマートフォン用ケーブル/変換アダプタ

テレビ用アクセサリ

IEEE1394/プリンターケーブル/SATAケーブル

HDMIケーブル/変換アダプタ

切替器/分配器

電源タップ/ケーブルその他

アクセサリ

セキュリティ/耐震用品

OAフィルター

キーボードカバー/ノートPCケーブル/スタンド/冷却用品

クリーナー

マウスパッド

キャリングバッグ/インナーバッグ

カメラアクセ/電子辞書用品

メディアケース

ラベル/用紙

ラック/保護筐/デジタルサイネージスタンド

スマートフォン用ケース/フィルム/モバイルバッテリー

車載アクセサリ

スマートフォン用アクセサリ

タブレット用アクセサリ

スピーカー

オーディオプレーヤー用アクセサリ/テレビ用アクセサリ

AVケーブル

アルコールウェットティッシュ

体組成計

詳しくはWEBをチェック



デジタルサイネージ用折りたたみスタンド・移動式スタンド・卓上型スタンド/モニター

SDS/屋内用ケーシングスタンド(50インチ用)



DSC-50 受注
税込 ¥264,000 4549550133999
EU RoHS 指令準拠
サイズ W900×H1,940×D550mm
重量 85kg
取組要領事項 EU RoHS指令準拠(10物質)

■背面、前面共に、簡単にパネルを取外すことができ、1人でもメンテナンス作業を行うことができます。また、ロックダウン構造のため、納品時の搬入経路や出入口幅を気にせず設置可能です。■設置場所の電源プラグの位置に応じて背面中央、または背面両端からケーブルを引き出すことが可能です。■各社50インチディスプレイを搭載可能とした調整機能付きの汎用モデルです。■仕様に関する面倒な打ち合わせは一切ありません。■ディスプレイの搭載必須条件:50インチディスプレイ、厚み110mm以下、質量30kg以下、VESA W200~400×H200~400mm、背面ブラケットメーカーを問わず、ほとんどの50インチディスプレイを取付可能にするVESA規格に対応しています。■ディスプレイ背面がフラットで、壁取付け用の穴があることをご確認ください。■移動に便利なキャスターと自走防止用のアジャスターを装備しています。■スタンド背面下部に、STBや通信機器を収納できるスペースがあります。カギ付きでいづらや盗難を防止します。■有効寸法:W665×H475×D125mm

フラットベーススタンド



DSB-F55 受注
税込 ¥71,500 4571319761723
サイズ W650×H1,500×D500mm
重量 36.5kg
耐荷重 30kg
添付品 TV取付ネジ、組立工具
その他 荷姿:ダンボール 2個
※2023年3月まで終了予定です。

■フラットベーススタンドはベース部分の厚みが9mmなので、ベース部分が邪魔にならず、人がつまづくのを防ぎます。■人が集まる場所への設置も安心です。■また、ベースサイズは省スペースなW650×D500mmで、事務用イスより小さな面積に設置が可能です。■最大負荷を掛けた状態で、前後左右の転倒角度が15°以上になるように設計されています。JIS規格を基にした独自の安全基準を厳守しています。■6コのパーツを12本のネジで固定するだけの簡単組立構造です。また、組立に必要なネジ、工具は全て添付しています。■画面中心位置を1250/1350/1450mmの3段階調整が可能です。見る人や設置用途に合わせて最適な高さに調整できます。■画面の角度を0°/15°/10°の3段階調整が可能です。ディスプレイを高い位置に設置した場合、ディスプレイを見やすい下向きに調整できます。■メーカーを問わず、ほとんどのディスプレイを取付可能にするVESA規格に対応しています。■ディスプレイ背面がフラットで、壁取付け用の穴があることをご確認ください。■コンテンツの表示方向に合わせて、ディスプレイの縦・横方向の取付けが可能です。■フレーム背面のパネルを取外すことにより、フレーム内部に簡単にケーブルを収納することが可能です。バラつくケーブルを隠すことができ、スッキリした印象を与えます。

テレビスタンド 折りたたみスタンド

コンパクトに折りたたみするためのスタンド40~55インチ用



OS-4055 受注
税込 ¥74,800 4953103363618
サイズ 使用時:W810×H1485×D680mm
重量 27kg

EU RoHS 指令準拠

移動式テレビスタンド

低価格だけれどしっかりテレビを固定、軽量なのに見た目以上に頑丈。手軽な移動式テレビスタンド



LPS-K55 受注
税込 ¥39,600 4571319761969
EU RoHS 指令準拠

寸法 W800×D754× H1600mm
材質/色 スチール / ブラック
重量 21kg
耐荷重 ディスプレイ:30kg、棚板:10kg
テレビサイズ目安 32~55インチまで
テレビ取付ピッチ VESA W100~400×H100~400mm
画面センター位置 ~1500mm
テレビ高さ調整 無段階調整
テレビ角度調整 なし
棚板 W450mm×D350mm
棚板高さ調整 無段階高さ調整
キャスター φ50mm(全輪ストップ付き)

卓上型業務用ディスプレイスタンド

卓上型業務用ディスプレイスタンド



BT-55 受注
税込 ¥38,500 4571319762034
EU RoHS 指令準拠

■40~55インチ対応 業務用ディスプレイなどで純正スタンドが付いていない製品を卓上に設置するためのスタンドです。
サイズ W425×D529×H325mm
重量 10.5kg
総耐荷重 30kg
その他 ディスプレイサイズ目安:40~55インチ 縦設置42インチまで

モニター

SDS エスディエス株式会社 TEL 0120-74-1003



MH-2655

MT-S50

MT-S100

テレビ会議システムの普及が進み、オフィスにテレビスタンドが置かれることが当たり前になりつつあります。多様なシーンで使用されるテレビスタンドとして、モニターは「倒れない」ことに配慮しています。「簡単」に「安全」にご使用していただけるよう、さまざまな工夫を施しています。

設置場所を選ばないテレビスタンド

モニターはオフィス内のテレビ会議システムやプレゼンテーション用としてだけでなく、学校、小売り店舗や展示会などの多彩なシチュエーションでもご利用いただけるテレビスタンドです。

オプション

テレビ会議システム用や安全対策用のオプション品を多数取り揃えております。

電動昇降装置付ディスプレイスタンド | リモコンで高さ調整ができるスタンド

EU RoHS 指令準拠

| 外形寸法 | 質量 | 材質/色 | ディスプレイサイズ目安 | 取付ピッチ | 耐荷重 | 画面中心高さ | 高さ調整 | 傾倒調整 | 棚板 | 棚板高さ調整 | キャスター | 型番 | JAN | 税込価格 |
|--------------------------|------|-----------|-------------|--------------------------|------|---------------|-------------------|------|-----------------------------|----------------|---------------------|---------|---------------|-------------|
| W810×H1,300~1,700×D750mm | 62kg | スチール/ブラック | 26~55インチ | VESA W100~600×H100~400mm | 50kg | 1,150~1,550mm | 昇降スローク400mm 無段階調整 | 不可 | W505×D375mm 10kgまで (1枚標準添付) | 100mmピッチ 3段階調整 | φ100mm 後輪ダブルストッパー付き | MH-2655 | 4571319760627 | ¥214,500 受注 |

モニターレギュラー

50kgまでの薄型テレビに対応した当社テレビスタンドのフラッグシップモデルです。推奨搭載サイズ:40~65インチ。



MT-S50 受注
税込 ¥70,400 4571319762331
サイズ W800×H1560×D750mm
重量 38kg
耐荷重 50kg
添付品 TV取付ネジ、組立工具
その他 荷姿:ダンボール 2個

■大ヒットモデル モニターエコノミーの血筋を引き継ぐ新モデル
■推奨搭載サイズ40~65インチ対応
■50kgまでの薄型テレビに対応した当社テレビスタンドのフラッグシップモデルです。
■モニターシリーズ伝統の低重心設計を引き継ぎ「安心」と「安全」に配慮した構造設計。部品・パーツを限界まで減らした簡単組立構造は業界第一。
■地上高を低くすることにより重心を下げ、スタンドを倒れにくくしています。一般的なテレビスタンドと比較しても、その安定感は群を抜いています。
■50kgのテレビを搭載した状態で、前後左右の転倒角度が15°以上になるように設計されています。JIS規格を基にした独自の安全基準を厳守しています。
■7コのパーツを14本のネジで固定するだけの簡単組立構造です。また、組立に必要なネジ、工具は全て添付しています。
■ベースとマウントプレート部には、安全対策のため、二重の固定方法を採用しています。もしもの場合でも最悪の事態を防ぎます。

モニターラージ

100kgまでの薄型テレビに対応したラージモデル。



MT-S100 受注
税込 ¥94,600 4571319762348
サイズ W1000×H1660×D850mm
重量 43kg
耐荷重 100kg
添付品 TV取付ネジ、組立工具
その他 荷姿:ダンボール 2個

オプション

キャスターホルダー 対応型式:MH-2655
MS-CH02 税込 ¥2,750 4953103230682 受注

運送中の破損トラブルを避ける為、エスディエス社の製品は物流や倉庫納品では無く、お使いになる所での納品をお願いします。
※表記価格は全て税込価格です。

まもる君シリーズ

SDS エスディエス株式会社 TEL 0120-74-1003

まもる君DocuFine

レーザープリンター専用防塵ラック



Mタイプ
熱交換器タイプ
DF-650H 受注
税込 ¥269,500
4571319710905

| | |
|--------|--|
| 寸法 | W650×H650×D914mm |
| 質量 | 40kg |
| 材質 | スチール |
| 色 | 本体:7.5Y6/0.5 粉体静電塗装 (溶剤を使用しない環境にやさしい塗装) |
| 移動棚 | 設置スペース:W560mm X D600mm 50kgまで |
| 棚板高さ調整 | 上下25mmピッチ |
| 許容周辺温度 | 10℃ ~ 30℃ |
| 許容周辺湿度 | 25% ~ 80% |

| | |
|------------|--|
| 収納機器許容発熱量 | 280/310W/H 240/266kcal/h 1,004/1,126kJ |
| 熱交換器基本スペック | 15/18W/K |
| 定格電圧 | 単相100V |
| 消費電流 | 0.36/0.30A |
| 消費電力 | 28/24W |
| コンセント | マグネット付OAタップ3P4口 (内口は給排機器専用器具、平行2極接地型AC100-5A) |
| 主電源ケーブル | 1本(総延長4m平行2極接地型プラグ) |
| アクリル窓 | W530mm X H275mm X 13mm スタイレノック |

| | |
|-----------|----------------------------|
| バチン錠 | 前扉:2個 上扉:2個 |
| 施錠ロック | 前扉:2個 |
| ケーブル引き込み口 | 1ヶ所 サイズ:W150XH57mm |
| 添付品 | 取扱説明書・バチン錠用鍵・ 冷却機器取扱説明書 |

EU RoHS
指令準拠

オプション

まもる君DocuFine用
収納台 Mタイプ
対応型式:DF-650H
DF-650U 受注
税込 ¥77,000
4571319710912
■寸法:W650XH450XD750mm
■質量:22kg
■材質:スチール
■添付品:取扱説明書・バチン錠用鍵
・転倒防止金具

まもる君 Lookup+

製造現場の伝達方法に劇的な変化を起こす大型ディスプレイ対応



・熱交換器タイプがラインナップに加わり、より過酷な環境にも対応できるようになりました。

・大型ディスプレイを使用した現場の指示や工場の「見える化」「ペーパーレス化」を推進しています。

選べる3サイズ

搭載するディスプレイのサイズに応じて、3つのサイズをご用意しました。

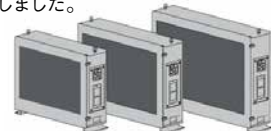

- ・32~39インチ用
- ・40~43インチ用
- ・46~55インチ用

熱対策機器



ファンタイプ

両側面にある2基のファンがラック内部の熱い空気を強制的に排出します。常温の外気を除塵フィルターを通して吸気することでラック内部の温度を外気の温度に近づけます。ファンタイプでは粒径5μm以上の塵埃から補足が可能です。粒径5μm以下の場合は、熱交換器タイプをご検討ください。



熱交換器タイプ

ラック内部と外部の空気を入れ替えることなく、内部の熱だけを外へ排熱します。本格的な防塵を必要とされる粉塵が多い現場向きです。



ファンタイプ
39インチ
LU39F 受注
税込 ¥143,000 4571319717645
55インチ
LU55F 受注
税込 ¥220,000 4571319717706

43インチ
LU43F 受注
税込 ¥165,000 4571319717676



熱交換器タイプ
39インチ
LU39H 受注
税込 ¥220,000 4571319717652
55インチ
LU55H 受注
税込 ¥297,000 4571319717713

43インチ
LU43H 受注
税込 ¥242,000 4571319717683

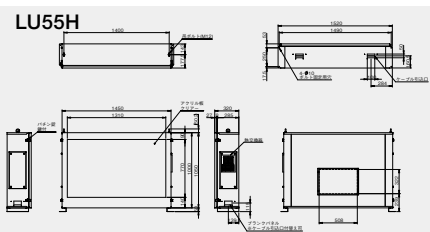
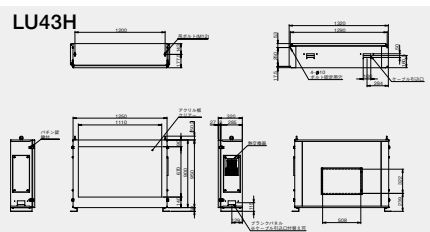
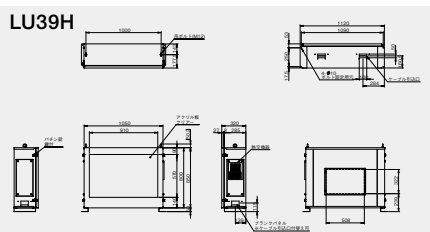
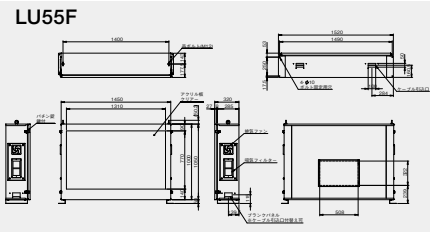
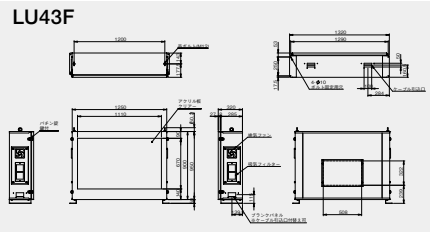
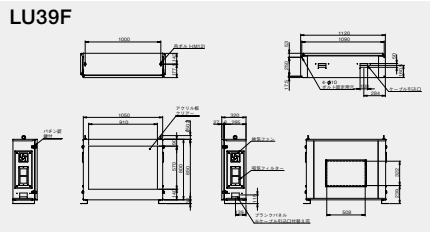

| インチ | 39インチタイプ | | 43インチタイプ | | 55インチタイプ | |
|-----------|---|---------|--|---------|--|---------|
| | ファンタイプ | 熱交換器タイプ | ファンタイプ | 熱交換器タイプ | ファンタイプ | 熱交換器タイプ |
| タイプ | ファンタイプ | 熱交換器タイプ | ファンタイプ | 熱交換器タイプ | ファンタイプ | 熱交換器タイプ |
| 型式 | LU39F | LU39H | LU43F | LU43H | LU55F | LU55H |
| 寸法 | W1050×H800×D320mm | | W1250×H900×D320mm | | W1450×H1000×D320mm | |
| 質量 | 46kg | 48kg | 52kg | 55kg | 59kg | 62kg |
| 材質/色 | スチール/本体:7.5Y6/0.5レザードン 前扉:N4.0レザードン | | スチール/本体:7.5Y6/0.5レザードン 前扉:N4.0レザードン | | スチール/本体:7.5Y6/0.5レザードン 前扉:N4.0レザードン | |
| TV対応サイズ | W900×H550×D130mm 32~39インチ 50kgまで | | W1100×H650×D130mm 40~43インチ 50kgまで | | W1300×H750×D130mm 46~55インチ 50kgまで | |
| TV高さ調整 | 50mmピッチ 4段階 | | 50mmピッチ 4段階 | | 50mmピッチ 4段階 | |
| TV前後調整 | 40mmピッチ 3段階 | | 40mmピッチ 3段階 | | 40mmピッチ 3段階 | |
| 許容周辺温度/湿度 | 10~35°/25~80% | | 10~35°/25~80% | | 10~35°/25~80% | |
| 収納機器許容発熱量 | 458/515W/h 291/321W/h 394/443kcal/h (50/60Hz) 1,648/1,854kj (50/60Hz) | | 486/543W/h 418/467kcal/h (50/60Hz) 1,749/1,955kj (50/60Hz) | | 517/574W/h 444/494kcal/h (50/60Hz) 1,861/2,067kj (50/60Hz) | |
| 消費電圧 | 単相AC100V | | 単相AC100V | | 単相AC100V | |
| 消費電流 | 0.54/0.46A (50/60Hz) | | 0.54/0.46A (50/60Hz) | | 0.54/0.46A (50/60Hz) | |
| 消費電力 | 30/28W (50/60Hz) | | 30/28W (50/60Hz) | | 30/28W (50/60Hz) | |
| 添付品 | マグネット付きOAタップ4口5m(内1口はファンで使用)、鍵 | | マグネット付きOAタップ4口5m(内1口はファンで使用)、鍵 | | マグネット付きOAタップ4口5m(内1口はファンで使用)、鍵 | |

オプション



キャスタースタンド ※別送品扱いとなります。

39インチタイプ
LU-CS39 受注
税込 ¥110,000 457131971669
■寸法:W:1050×H:1000×D:750mm
■質量:66kg

43インチタイプ
LU-CS43 受注
税込 ¥121,000 457131971690
■寸法:W:1250×H:1000×D:750mm
■質量:75kg

55インチタイプ
LU-CS55 受注
税込 ¥132,000 4571319717720
■寸法:W:1450×H:1000×D:750mm
■質量:83kg

詳しくはWEBをチェック



ファニチャ

- 工事ソリューション
- ネットワークカメラ
- 無線LAN/有線LAN/スイッチングハブ
- LANケーブル
- NAS
- ハードディスク/DVD/CDプレーヤー
- カスタムPC
- ZEROSHOCKタブレット
- デジタルサインage/TV会議システム
- USBメモリ
- SDメモリーカード
- メモリリーダライタ
- 外付けSSD/メモリモジュール

- マウス
- キーボード/テンキーボード
- WEBカメラ
- ヘッドセット
- スタンドマイク
- ドキュメントステーション/USBハブ

- スキャナ
- USB/Type-C/USB延長ケーブル
- スマートフォン用ケーブル/変換アダプタ
- テレビ用アクセサリ
- IEEE1394/プリンターケーブル/SATAケーブル
- HDMIケーブル/変換アダプタ
- 切替器/分配器
- 電源タップ/ケーブルその他
- アクセサリ
- セキュリティ/耐震用品
- OAフィルター
- キーボードカバー/ノートPCケーブル/スタンド/冷却用品
- クリーナー

- マウスパッド
- キャリングバッグ/インナーバッグ
- カメラアクセサリー/電子辞書用品
- メディアケース
- ラベル/用紙
- ラック/保管庫/デジタルサインage/スタンド
- スマートフォン/ケース/フィルム/モバイルバッテリー
- 車載アクセサリ
- スマートフォン用アクセサリ
- タブレット用アクセサリ
- スピーカー
- オーディオプレーヤー用アクセサリ
- テレビ用アクセサリ
- AVケーブル
- アルコールウェット/体組成計

防塵ラック

まもる君Standard

最も人気のあるスタンダードモデル



ファンタイプ
Lサイズ 1枚扉タイプ **PS-171F** 受注 税込 ¥275,000
4571319718550
Lサイズ 2枚扉タイプ **PS-172F** 受注 税込 ¥286,000
4571319718659
Mサイズ **PS-151F** 受注 税込 ¥258,500
4571319718604

クーラータイプ
Lサイズ 1枚扉タイプ **PS-171C-01E** 受注 税込 ¥825,000
4571319718574
PS-171C-02E 受注 税込 各 ¥825,000
4571319718581
Lサイズ 2枚扉タイプ **PS-172C-01E** 受注 税込 ¥836,000
4571319718673
PS-172C-02E 受注 税込 各 ¥836,000
4571319718680
Mサイズ **PS-151C-01E** 受注 税込 ¥808,500
4571319718628
PS-151C-02E 受注 税込 各 ¥808,500
4571319718635



熱交換器タイプ
Lサイズ 1枚扉タイプ **PS-171H** 受注 税込 ¥352,000
4571319718567
Lサイズ 2枚扉タイプ **PS-172H** 受注 税込 ¥363,000
4571319718666
Mサイズ **PS-151H** 受注 税込 ¥335,500
4571319718611

天井クーラータイプ
Lサイズ 1枚扉タイプ **PS-171TC-02** 受注 税込 ¥852,500
4571319718598
Lサイズ 2枚扉タイプ **PS-172TC-02** 受注 税込 ¥863,500
4571319718697
Mサイズ **PS-151TC-02** 受注 税込 ¥836,000
4571319718642

| サイズ | Lサイズ 1枚扉タイプ | | | | Lサイズ 2枚扉タイプ | | | | Mサイズ | | | |
|--------|-------------------|-------------------|-------------------|-------------------|-------------------|-------------------|-------------------|-------------------|-------------------|-------------------|-------------------|-------------------|
| | ファンタイプ | 熱交換器タイプ | クーラータイプ | 天井クーラータイプ | ファンタイプ | 熱交換器タイプ | クーラータイプ | 天井クーラータイプ | ファンタイプ | 熱交換器タイプ | クーラータイプ | 天井クーラータイプ |
| タイプ | PS-171F | PS-171H | PS-171C(01E/02E) | PS-171TC-02 | PS-172F | PS-172H | PS-172C(01E/02E) | PS-172TC-02 | PS-151F | PS-151H | PS-151C(01E/02E) | PS-151TC-02 |
| 寸法 | W600×H1750×D700mm | W600×H1750×D700mm | W600×H1750×D960mm | W600×H2137×D700mm | W600×H1750×D700mm | W600×H1750×D700mm | W600×H1750×D960mm | W600×H2137×D700mm | W600×H1500×D700mm | W600×H1500×D700mm | W600×H1500×D960mm | W600×H1887×D700mm |
| 質量 | 121kg | 124kg | 146kg | 152kg | 123kg | 126kg | 148kg | 154kg | 110kg | 113kg | 135kg | 141kg |
| 許容周囲温度 | 10~35℃ | 10~30℃ | 10~40℃ | 10~40℃ | 10~35℃ | 10~30℃ | 10~40℃ | 10~40℃ | 10~35℃ | 10~30℃ | 10~40℃ | 10~40℃ |
| 許容周囲湿度 | 25~80% | | | | | | | | | | | |
| 収納機器 | 547/604W | 416/446W | 524W | 524W | 547/604W | 416/446W | 524W | 524W | 521/578W | 380/410W | 550W | 550W |
| 許容発熱量 | 1969/2174kJ/h | 1497/1605kJ/h | 1887kJ/h | 1887kJ/h | 1969/2174kJ/h | 1497/1605kJ/h | 1887kJ/h | 1887kJ/h | 1875/2081kJ/h | 1366/1474kJ/h | 1980kJ/h | 1980kJ/h |
| 消費電圧 | 単相AC100V | 単相AC100V | 単相AC100V/単相AC200V | 単相AC200V | 単相AC100V | 単相AC100V | 単相AC100V/単相AC200V | 単相AC200V | 単相AC100V | 単相AC100V | 単相AC100V/単相AC200V | 単相AC200V |
| 消費電流 | 0.54/0.46A | 0.36/0.30A | 4.0A 2.3/2.1A | 2.3/2.1A | 0.54/0.46A | 0.36/0.30A | 4.0A 2.3/2.1A | 2.3/2.1A | 0.54/0.46A | 0.36/0.30A | 4.0A 2.3/2.1A | 2.3/2.1A |
| 消費電力 | 30/28W | 28/24W | 340W 335W | 346W | 30/28W | 28/24W | 340W 335W | 346W | 30/28W | 28/24W | 340W 335W | 346W |

まもる君Wide

余裕の収納力、ゆとりのワイドモデル



ファンタイプ
Lサイズ 1枚扉タイプ **PW-171F** 受注 税込 ¥319,000
4571319718970
Lサイズ 2枚扉タイプ **PW-172F** 受注 税込 ¥330,000
4571319719076
Mサイズ **PW-151F** 受注 税込 ¥302,500
4571319719021

クーラータイプ
Lサイズ 1枚扉タイプ **PW-171C-01E** 受注 税込 ¥869,000
4571319718994
PW-171C-02E 受注 税込 各 ¥869,000
4571319719007
Lサイズ 2枚扉タイプ **PW-172C-01E** 受注 税込 ¥880,000
4571319719090
PW-172C-02E 受注 税込 各 ¥880,000
4571319719106
Mサイズ **PW-151C-01E** 受注 税込 ¥852,500
4571319719045
PW-151C-02E 受注 税込 各 ¥852,500
4571319719052



熱交換器タイプ
Lサイズ 1枚扉タイプ **PW-171H** 受注 税込 ¥396,000
4571319718987
Lサイズ 2枚扉タイプ **PW-172H** 受注 税込 ¥407,000
4571319719083
Mサイズ **PW-151H** 受注 税込 ¥379,500
4571319719038

天井クーラータイプ
Lサイズ 1枚扉タイプ **PW-171TC-02** 受注 税込 ¥902,000
4571319719014
Lサイズ 2枚扉タイプ **PW-172TC-02** 受注 税込 ¥913,000
4571319719113
Mサイズ **PW-151TC-02** 受注 税込 ¥885,500
4571319719069

| サイズ | Lサイズ 1枚扉タイプ | | | | Lサイズ 2枚扉タイプ | | | | Mサイズ | | | |
|--------|-------------------|-------------------|--------------------|-------------------|-------------------|-------------------|--------------------|-------------------|-------------------|-------------------|-------------------|-------------------|
| | ファンタイプ | 熱交換器タイプ | クーラータイプ | 天井クーラータイプ | ファンタイプ | 熱交換器タイプ | クーラータイプ | 天井クーラータイプ | ファンタイプ | 熱交換器タイプ | クーラータイプ | 天井クーラータイプ |
| タイプ | PW-171F | PW-171H | PW-171C(01E/02E) | PW-171TC-02 | PW-172F | PW-172H | PW-172C(01E/02E) | PW-172TC-02 | PW-151F | PW-151H | PW-151C(01E/02E) | PW-151TC-02 |
| 寸法 | W750×H1750×D850mm | W750×H1750×D850mm | W750×H1750×D1140mm | W750×H2137×D850mm | W750×H1750×D850mm | W750×H1750×D850mm | W750×H1750×D1140mm | W750×H2137×D850mm | W750×H1500×D850mm | W750×H1500×D850mm | W750×H1887×D850mm | W750×H1887×D850mm |
| 質量 | 151kg | 154kg | 181kg | 183kg | 153kg | 156kg | 183kg | 186kg | 138kg | 141kg | 168kg | 170kg |
| 許容周囲温度 | 10~35℃ | 10~30℃ | 10~40℃ | 10~40℃ | 10~35℃ | 10~30℃ | 10~40℃ | 10~40℃ | 10~35℃ | 10~30℃ | 10~40℃ | 10~40℃ |
| 許容周囲湿度 | 25~80% | | | | | | | | | | | |
| 収納機器 | 596/653W | 484/514W | 904W | 1133W | 596/653W | 484/514W | 904W | 1133W | 564/621W | 439/469W | 936W | 1165W |
| 許容発熱量 | 2144/2349kJ/h | 1742/1850kJ/h | 3254kJ/h | 4076kJ/h | 2144/2349kJ/h | 1742/1850kJ/h | 3254kJ/h | 4076kJ/h | 2029/2234kJ/h | 1581/1689kJ/h | 3369kJ/h | 4191kJ/h |
| 消費電圧 | 単相AC100V | 単相AC100V | 単相AC100V/単相AC200V | 単相AC200V | 単相AC100V | 単相AC100V | 単相AC100V/単相AC200V | 単相AC200V | 単相AC100V | 単相AC100V | 単相AC100V/単相AC200V | 単相AC200V |
| 消費電流 | 0.54/0.46A | 0.36/0.30A | 5.5A 3.4/3.2A | 4.1/4.0A | 0.54/0.46A | 0.36/0.30A | 5.5A 3.4/3.2A | 4.1/4.0A | 0.54/0.46A | 0.36/0.30A | 5.5A 3.4/3.2A | 4.1/4.0A |
| 消費電力 | 30/28W | 28/24W | 470W 530W | 659W | 30/28W | 28/24W | 470W 530W | 659W | 30/28W | 28/24W | 470W 530W | 659W |

まもる君 DisplayBox

コストパフォーマンスに優れたコンパクトモデル



ファンタイプ
PD-107F 受注 税込 ¥154,000
4571319719397

熱交換器タイプ
PD-107H 受注 税込 ¥231,000
4571319719403

クーラータイプ
PD-107C-01E 受注 税込 ¥704,000
4571319719410
PD-107C-02E 受注 税込 各 ¥704,000
4571319719427

| タイプ | ファンタイプ | 熱交換器タイプ | クーラータイプ |
|--------|------------------|------------------|-------------------|
| 型式 | PD-107F | PD-107H | PD-107C(01E/02E) |
| 寸法 | W600×H717×D700mm | W600×H717×D700mm | W600×H717×D960mm |
| 質量 | 59kg | 62kg | 79kg |
| 許容周囲温度 | 10~35℃ | 10~30℃ | 10~40℃ |
| 許容周囲湿度 | 25~80% | | |
| 収納機器 | 257/285W | 259/289W | 636W |
| 許容発熱量 | 924/1027kJ/h | 933/1041kJ/h | 2289kJ/h |
| 消費電圧 | 単相AC100V | 単相AC100V | 単相AC100V/単相AC200V |
| 消費電流 | 0.27/0.23A | 0.36/0.30A | 4.0A 2.3/2.1A |
| 消費電力 | 15/14W | 28/24W | 340W 335W |

詳しくはWEBをチェック



防塵ラック

まもる君 HardwareBox

使い方いろいろ、多様性モデル

EU RoHS
指令準拠



| タイプ | Lサイズ | | | | Mサイズ | | | |
|--------|-------------------|-------------------|-------------------|-------------------|------------------|------------------|------------------|-------------------|
| | ファンタイプ | ファンタイプ | 熱交換器タイプ | クーラータイプ | ファンタイプ | ファンタイプ | 熱交換器タイプ | クーラータイプ |
| 型式 | PH-110B | PH-110F | PH-110H | PH-110C(01E/02E) | PH-108B | PH-108F | PH-108H | PH-108C(01E/02E) |
| 寸法 | W600×H1000×D700mm | W600×H1000×D700mm | W600×H1000×D700mm | W600×H1000×D960mm | W600×H800×D700mm | W600×H800×D700mm | W600×H800×D700mm | W600×H800×D960mm |
| 質量 | 73kg | 74kg | 77kg | 95kg | 66kg | 67kg | 70kg | 88kg |
| 許容周囲温度 | 10~30℃ | 10~35℃ | 10~30℃ | 10~40℃ | 10~30℃ | 10~35℃ | 10~30℃ | 10~40℃ |
| 許容周囲湿度 | 25~80% | | | | | | | |
| 収納機器 | 112W | 291/319W | 307/337W | 602W | 91W | 270/298W | 278/208W | 623W |
| 許容発熱量 | 403kJ/h | 1045/1148kJ/h | 1104/1212kJ/h | 2167kJ/h | 328kJ/h | 971/1073kJ/h | 999/1107kJ/h | 2242kJ/h |
| 消費電圧 | - | 単相AC100V | 単相AC100V | 単相AC100V/単相AC200V | - | 単相AC100V | 単相AC100V | 単相AC100V/単相AC200V |
| 消費電流 | - | 0.27/0.23A | 0.36/0.30A | 4.0A 2.3/2.1A | - | 0.27/0.23A | 0.36/0.30A | 4.0A 2.3/2.1A |
| 消費電力 | - | 15/14W | 28/24W | 340W 335W | - | 15/14W | 28/24W | 340W 335W |

まもる君 Server

国内唯一のサーバー専用防塵ラック

EU RoHS
指令準拠



| タイプ | タワー型 | | | | ラックマウント型 | | | |
|--------|--------------------|--------------------|--------------------|--------------------|--------------------|--------------------|--------------------|--------------------|
| | Mサイズ ファンタイプ | Mサイズ クーラータイプ | Lサイズ ファンタイプ | Lサイズ クーラータイプ | Mサイズ ファンタイプ | Mサイズ クーラータイプ | Lサイズ ファンタイプ | Lサイズ クーラータイプ |
| 型式 | ST-110F | ST-110C-02E | ST-171F | ST-171C-02E | SR-110F | SR-110C-02E | SR-171F | SR-171C-02E |
| 寸法 | W700×H1000×D1100mm | W700×H1000×D1390mm | W700×H1750×D1100mm | W700×H1750×D1380mm | W700×H1000×D1100mm | W700×H1000×D1390mm | W700×H1750×D1100mm | W700×H1750×D1380mm |
| 質量 | 117kg | 145kg | 167kg | 203kg | 122kg | 149kg | 178kg | 216kg |
| 許容周囲温度 | 10~35℃ | 10~40℃ | 10~35℃ | 10~40℃ | 10~35℃ | 10~40℃ | 10~35℃ | 10~40℃ |
| 許容周囲湿度 | 25~80% | | | | | | | |
| 収納機器 | 864/984W | 686W | 939/1059W | 1111W | 864/984W | 686W | 939/1059W | 1111W |
| 許容発熱量 | 4202/4786kJ/h | 3338kJ/h | 4570/5154kJ/h | 5403kJ/h | 4202/4786kJ/h | 3338kJ/h | 4570/5154kJ/h | 5403kJ/h |
| 消費電圧 | 単相AC100V | 単相AC200V | 単相AC100V | 単相AC200V | 単相AC100V | 単相AC200V | 単相AC100V | 単相AC200V |
| 消費電流 | 1.62/1.38A | 3.4/3.2A | 1.62/1.38A | 4.6/4.5A | 1.62/1.38A | 3.4/3.2A | 1.62/1.38A | 4.6/4.5A |
| 消費電力 | 90/84W | 530W | 90/84W | 745W | 90/84W | 530W | 90/84W | 745W |

まもる君NEXTII

近未来を具現化した先進の防塵ラック

EU RoHS
指令準拠



| タイプ | ファンタイプ | 熱交換器タイプ | クーラータイプ |
|--------|-------------------|-------------------|-------------------|
| 型式 | NX20F | NX20H | NX20C-01 |
| 寸法 | W670×H1620×D600mm | W670×H1620×D614mm | W670×H1620×D806mm |
| 質量 | 109kg | 124kg | 124kg |
| 許容周囲温度 | 10~35℃ | 10~30℃ | 10~40℃ |
| 許容周囲湿度 | 25~80% | | |
| 収納機器 | 451/508W | 283/313W | 617/759W |
| 許容発熱量 | 1627/1832kJ/h | 1020/1128kJ/h | 2224/2737kJ/h |
| 消費電圧 | 単相AC100V | 単相AC100V | 単相AC100V |
| 消費電流 | 0.54/0.46A | 0.36/0.30A | 3.9/4.1A |
| 消費電力 | 30/28W | 28/24W | 340/370W |

まもる君 TabBox

過酷な現場でのタブレット充電を可能にする防塵ボックス

EU RoHS
指令準拠



| タイプ | ファンタイプ | ファンタイプ |
|---------|-------------------------|-------------------------|
| 型式 | TS10B | TS10F |
| 寸法 | W450×H400×D300mm | |
| 質量 | 12kg | 13kg |
| 収納可能サイズ | W390×H350×D234mm 20kgまで | W380×H350×D234mm 20kgまで |
| 許容周囲温度 | 10~30℃ | 10~35℃ |
| 許容周囲湿度 | 25~80% | |
| 収納機器 | 29W | 90/101W |
| 許容発熱量 | 106kJ/h | 324/363kJ/h |
| 消費電圧 | - | 単相AC100V |
| 消費電流 | - | 0.12/0.11A |
| 消費電力 | - | 9/8W |

SDS/タブレット保管庫/11台/充電機能なし

タブレットを11台収納できる収納棚+小物アクセサリ用固定棚を搭載した机下コンパクト収納庫です



TR-11S 受注
税込 ¥93,500 4571319761693
EU RoHS 指令準拠
サイズ W425×H589×D523mm
重量 26kg
梱荷形態 タブレット収納棚:16.5kg、天板:5kg
環境配慮事項 EU RoHS指令準拠(10物質)

SDS/タブレット保管庫/11台/充電機能なし

タブレットを11台収納できる収納棚+周辺機器もまとめて収納できる大容量のマルチ収納庫です



TR-11L 受注
税込 ¥132,000 4571319761709
EU RoHS 指令準拠
サイズ W425×H1015×D559mm
突起物(ハンドル)含む。
重量 34kg
梱荷形態 タブレット収納棚:16.5kg、天板:5kg、
底板:5kg
環境配慮事項 EU RoHS指令準拠(10物質)

タブレット収納ワゴン タブゴン2

大きな13インチタブレットを22台、安全に「置ける・見える・運べる」保管庫(Φ75mmキャスター)



TG-22 受注
税込 ¥182,600 4571319762133
EU RoHS 指令準拠
外形寸法 W500×H1000×D600mm (ハンドル含むD660mm)
重量 57kg
有効寸法 仕切板間収納寸法(22台収納) W358×H280×D350mm / (44台収納) W15mm
セット内容 本体×1、仕切り板×20、カギ4本、移動用ハンドル(取付ネジ付属)
材質 スチール
収納台数 22台(オプション仕切り板増設で最大44台まで収納可能)
カラー ホワイト
その他 耐荷重 100kg、キャスターΦ75mm
環境配慮事項 EU RoHS指令準拠(10物質)

ファニチャ

- 工事ソリューション
- ネットワークカメラ
- 無線LAN/有線LAN/スイッチングハブ
- LANケーブル
- NAS
- ハードディスク/DVD/CDプレーヤー
- カスタムPC
- ZEROSHOCKタブレット
- デジタルサイン/TV会議システム
- USBメモリ
- SDメモリカード
- メモリ
- リーダライ
- 外付けSSD/メモリモジュール
- マウス
- キーボード/テンキーボード
- WEBカメラ
- ヘッドセット
- スタンドマイク
- ドキュメントステーション/USBハブ
- スキャナ
- USB/Type-C/USB延長ケーブル
- スマートフォン用ケーブル/変換アダプタ
- テレビ用アクセサリ
- IEEE1394/プリンターケーブル/SATAケーブル
- HDMIケーブル/変換アダプタ
- 切替器/分配器
- 電源タップ/ケーブルその他
- アクセサリ
- セキュリティ/耐震用品
- OAフィルター
- キーボードカバー/ノートPCケーブル/スタンド/冷却用品
- クリーナー
- マウスパッド
- キャリングバッグ/インナーバッグ
- カメラアクセ/電子辞書用品
- メディアケース
- ラベル/用紙
- ラック/保管庫/デジタル
- サインスタンド
- スマートフォンケース/フィルム/モバイルバッテリー
- 車載アクセサリ
- スマートフォン用アクセサリ
- タブレット用アクセサリ
- スピーカー
- オーディオプレーヤー用アクセサリ
- テレビ用アクセサリ
- AVケーブル
- アルコールチェッカー/体組成計

詳しくはWEBをチェック



防塵ラック

まもる君シリーズ

SDS エスディエス株式会社 TEL 0120-74-1003

まもる君 Slim

パソコンの薄型化に対応、無駄のない本体サイズ



薄型防塵ラック

・奥行300mmカット

薄型化するパソコンや周辺機器を無駄なく収納するために、ラック内部の奥行き空間を極限まで削減し、従来品のまもる君EconomyVs+と比較すると本体サイズは300mmも薄くなりました。

・23インチワイドモニター搭載可能

本体横幅はまもる君EconomyVs+のサイズを維持し、アクリル窓のサイズを大きくすることで、23インチワイドモニターも搭載できるようになりました。

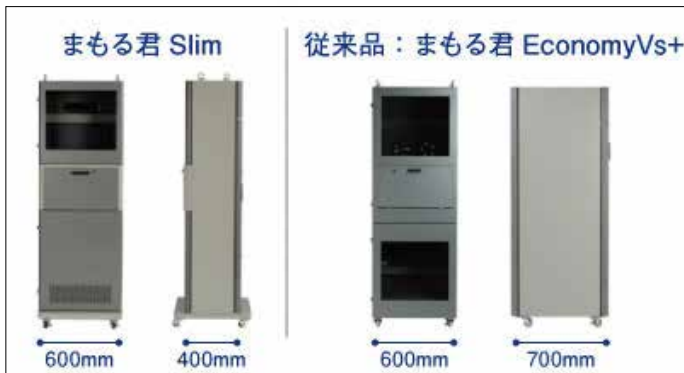

ファンタイプ

S10F 受注
税込 ¥239,800
4571319717737



熱交換器タイプ

S10H 受注
税込 ¥316,800
4571319717744

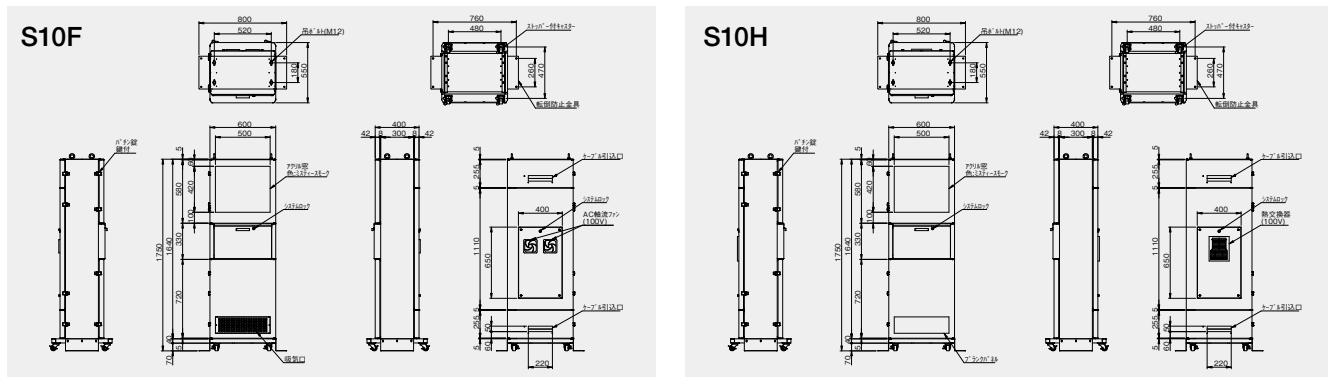

| タイプ | ファンタイプ | 熱交換器タイプ |
|--------------------|---|--------------------------------|
| 型式 | S10F | S10H |
| 寸法 | W600mm×H1750mm×D550mm | W600mm×H1750mm×D550mm |
| 質量 | 86kg | 89kg |
| 総耐荷重 | 85kg | |
| 棚板高さ調整 | 25mmピッチ ※取付不可区間あり | |
| 移動棚 | 設置スペース:W470×D240mm 20kgまで | |
| スライド棚 | 設置スペース:W470×D240mm 20kgまで 引出し量:226mm | |
| キーボード収納部 | 設置スペース:W449×H38×D182mm 5kgまで | |
| 許容周辺温度/湿度 | 10~35℃/25~80% | 10~30℃/25~80% |
| 冷却機器スペック(50/60Hz) | 5.0/5.8ml/min 498/555W/h | 15/18W/K 347/377W/h |
| 収納機器許容発熱量(50/60Hz) | 428/477kcal/h 1,792/1,997kj | 299/324kcal/h 1,249/1,357kj |
| 消費電圧(50/60Hz) | 単相AC100V | |
| 消費電流(50/60Hz) | 0.54/0.46A | 0.36/0.30A |
| 消費電力(50/60Hz) | 30/28W | 28/24W |
| 材質/色 | スチール/本体:7.5Y6/0.5Lザートン 前扉:N4.0Lザートン | |
| キャスター | φ50mm 4輪ストッパー付き | |
| 添付品 | マグネット付きOAタップ4口4m、鍵(2種類)、転倒防止金具×2、吊りボルト穴用ボルトキャップ、キーボード固定用マジックテープ | |

オプション

移動棚

S1S-00F5 税込 ¥8,800 4571319717799 受注
■寸法:W:470×D:240mm ■質量:2.5kg ■耐荷重:20kg

スライド棚

S1S-00S5 税込 ¥14,300 4571319717805 受注
■寸法:W:470×D:240mm、引出し量:226mm ■質量:3kg ■耐荷重:20kg

運送中の破損トラブルを避ける為、エスディエス社の製品は物流や倉庫納品では無く、お使いになる所での納品をお願いします。
※表記価格は全て税込価格です。

FA防塵パソコンロッカー

SDS エスディエス株式会社 TEL 0120-74-1003

パソコン、モニターサイズに応じて選べる48種類のサイズバリエーション。オプションや上下連結でさらに使い勝手や設置方法が広がります。



Light 48

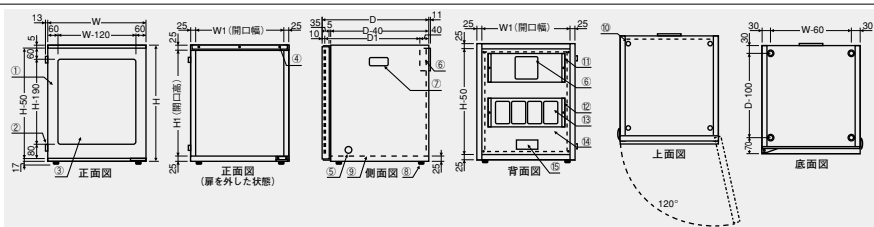

| NO. | 部品名 | NO. | 部品名 | NO. | 部品名 | NO. | 部品名 | 本体・フレーム | スチール: エポキシ粉体塗装 アクリル |
|-----|------|-----|--------------|-----|-------|-----|----------|---------|---------------------------|
| ★ | 本体 | ④ | ルーフ | ⑧ | ゴム脚 | ⑫ | フィルターパネル | 扉(窓) | 空き 3ヶ所 |
| ① | 前扉 | ⑨ | キーボードケーブル引込口 | ⑩ | 機器設置台 | ⑬ | 防塵フィルター | コンセント数 | 主電源ケーブル 総延長 4m |
| ② | パチン錠 | ⑥ | 冷却ファン | ⑪ | キャップ | ⑭ | 背面パネル | 出荷時梱包数 | 1梱包 |
| ③ | 窓 | ⑦ | 取手 | | | ⑮ | ケーブル引込口 | | |

■豊富なオプションで収納機能がアップでき、様々な設置環境にも対応できます

横幅4種類 × 高さ3種類 × 奥行4種類 = 合計48種類のサイズバリエーション! 収納スペースや設置スペースに合わせてお選びいただけます。

横幅4種類
ノートPCの収納に適したW450から、17インチCRT&タワー型PCの収納に適したW750まで、クライアント用PCがピッタリ収納できる4種類の横幅をご用意しました。

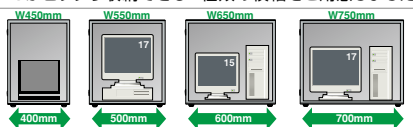

高さ3種類
先端の省スペース型PCから少々古い形状の横置型デスクトップPCまで、新旧含めたPCの収納に柔軟に対応できる3種類の高さを設定しました。

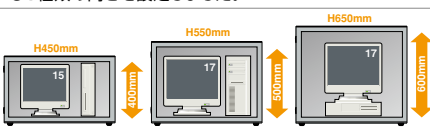

奥行4種類
ノートPCや液晶モニターから、21インチCRT等の大画面CRTまで、省スペースと大画面の両ニーズに対応した4種類の奥行を設定しました。

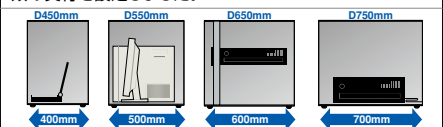

※矢印内の数値は、有効収納スペースです。

| 外観寸法 | 内寸法 | | | 重量 (kg) | 型番 | JAN | 税込価格 |
|-------------|-----|-----|-----|---------|---------|---------------|---------|
| | W | H | D | | | | |
| 横:450mm タイプ | 450 | 450 | 400 | 18.0 | L48F444 | 4953103008687 | ¥60,500 |
| | | | 500 | 20.0 | L48F445 | 4953103008694 | ¥66,000 |
| | | | 600 | 22.0 | L48F446 | 4953103008700 | ¥71,500 |
| | 450 | 550 | 400 | 19.8 | L48F454 | 4953103008724 | ¥66,000 |
| | | | 500 | 22.0 | L48F455 | 4953103008731 | ¥66,000 |
| | | | 600 | 24.2 | L48F456 | 4953103008748 | ¥71,500 |
| | | | 700 | 26.3 | L48F457 | 4953103008755 | ¥71,500 |
| | | | 400 | 21.7 | L48F464 | 4953103008762 | ¥71,500 |
| | | | 500 | 24.0 | L48F465 | 4953103008779 | ¥71,500 |
| | 650 | 650 | 600 | 26.3 | L48F466 | 4953103008786 | ¥77,000 |
| | | | 700 | 28.6 | L48F467 | 4953103008793 | ¥77,000 |
| | | | 750 | 28.6 | L48F467 | 4953103008793 | ¥77,000 |
| 横:550mm タイプ | 450 | 450 | 400 | 19.9 | L48F544 | 4953103008809 | ¥66,000 |
| | | | 500 | 22.2 | L48F545 | 4953103008816 | ¥66,000 |
| | | | 600 | 24.4 | L48F546 | 4953103008823 | ¥71,500 |
| | 450 | 550 | 400 | 21.9 | L48F554 | 4953103008847 | ¥66,000 |
| | | | 500 | 24.3 | L48F555 | 4953103008854 | ¥66,000 |
| | | | 600 | 26.7 | L48F556 | 4953103008861 | ¥71,500 |
| | | | 700 | 29.1 | L48F557 | 4953103008878 | ¥71,500 |
| | | | 400 | 23.9 | L48F564 | 4953103008885 | ¥71,500 |
| | | | 500 | 26.5 | L48F565 | 4953103008892 | ¥71,500 |
| | 650 | 650 | 600 | 29.0 | L48F566 | 4953103008908 | ¥77,000 |
| | | | 700 | 31.6 | L48F567 | 4953103008915 | ¥77,000 |
| | | | 750 | 31.6 | L48F567 | 4953103008915 | ¥77,000 |

| 外観寸法 | 内寸法 | | | 重量 (kg) | 型番 | JAN | 税込価格 |
|-------------|-----|-----|-----|---------|---------|---------------|---------|
| | W | H | D | | | | |
| 横:650mm タイプ | 450 | 450 | 400 | 21.9 | L48F644 | 4953103008922 | ¥71,500 |
| | | | 500 | 24.4 | L48F645 | 4953103008939 | ¥71,500 |
| | | | 600 | 26.9 | L48F646 | 4953103008946 | ¥77,000 |
| | 450 | 550 | 400 | 20.9 | L48F654 | 4953103008960 | ¥71,500 |
| | | | 500 | 26.6 | L48F655 | 4953103008977 | ¥71,500 |
| | | | 600 | 29.3 | L48F656 | 4953103008984 | ¥77,000 |
| | | | 700 | 31.9 | L48F657 | 4953103008991 | ¥77,000 |
| | | | 400 | 26.1 | L48F664 | 4953103009004 | ¥77,000 |
| | | | 500 | 28.9 | L48F665 | 4953103009011 | ¥77,000 |
| | 650 | 650 | 600 | 31.7 | L48F666 | 4953103009028 | ¥82,500 |
| | | | 700 | 34.5 | L48F667 | 4953103009035 | ¥82,500 |
| | | | 750 | 34.5 | L48F667 | 4953103009035 | ¥82,500 |
| 横:750mm タイプ | 450 | 450 | 400 | 23.9 | L48F744 | 4953103009042 | ¥71,500 |
| | | | 500 | 26.6 | L48F745 | 4953103009059 | ¥71,500 |
| | | | 600 | 29.3 | L48F746 | 4953103009066 | ¥77,000 |
| | 450 | 550 | 400 | 26.1 | L48F754 | 4953103009080 | ¥71,500 |
| | | | 500 | 29.0 | L48F755 | 4953103009097 | ¥71,500 |
| | | | 600 | 31.8 | L48F756 | 4953103009103 | ¥77,000 |
| | | | 700 | 34.7 | L48F757 | 4953103009110 | ¥77,000 |
| | | | 400 | 28.3 | L48F764 | 4953103009127 | ¥77,000 |
| | | | 500 | 31.3 | L48F765 | 4953103009134 | ¥77,000 |
| | 650 | 650 | 600 | 34.3 | L48F766 | 4953103009141 | ¥82,500 |
| | | | 700 | 37.4 | L48F767 | 4953103009158 | ¥88,000 |
| | | | 750 | 37.4 | L48F767 | 4953103009158 | ¥88,000 |

LIGHT48用ファンパネル大風量タイプ

| 環境配慮事項 | サイズ | 特徴 | 型番 | JAN | 税込価格 |
|--------------|--------------------|-----------------|----------|---------------|---------|
| EU RoHS 指令準拠 | W450/550mm×H450mm用 | 大風量タイプ(ACファン×2) | L1P-AD55 | 4953103018143 | ¥16,500 |
| | W650/750mm×H450mm用 | ACファン騒音(42dB) | L1P-AD75 | 4953103018150 | ¥16,500 |

FA防塵パソコンロッカー(グリーン購入法仕様)

| 環境配慮事項 | 型番 | JAN | 税込価格 |
|--------------|----------|---------------|---------|
| EU RoHS 指令準拠 | GL48F555 | 4953103051737 | ¥71,500 |
| | GL48F766 | 4953103084896 | ¥88,000 |

オプション

オプション 組み合わせ例

オフィスでも製造現場でも、普通のPCでもラックマウントでも…オプションを組み合わせれば、収納および設置方法のバリエーションも豊富です。

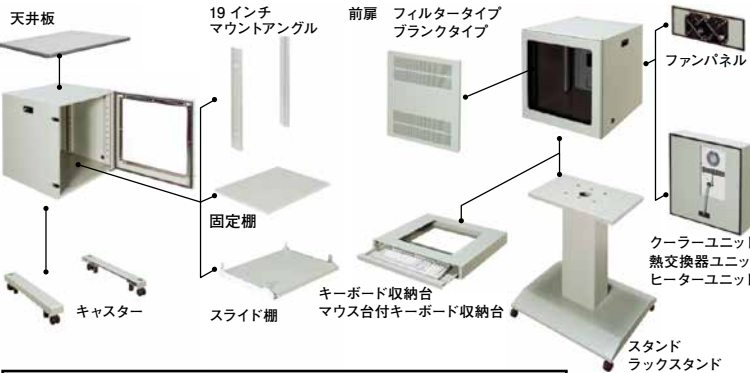

組立済出荷：完成品でお届けいたします

※同じ部位のパーツは 排他取付となります。

Light 48

オプション (共通)

| | | | |
|----------------------------------|------------|----------------------------------|------------|
| 型番 L1P-AS-Q | 税込 ¥13,200 | 型番 L1P-AD-Q | 税込 ¥18,700 |
| まもる君Light48用 ファンパネル AC静音ファンX1です。 | | まもる君Light48用 ファンパネル AC静音ファンX2です。 | |

転倒防止金具

| | 転倒防止金具 本体用1 | 転倒防止金具 スタンド用 |
|----|---|---|
| 型番 | L1B-TN0Z | L1B-TNSL |
| 個数 | 2個 | 2個 |
| 特長 | 本体アンカー固定用です。 | スタンド用のアンカー固定金具です。 |
| 備考 | ●転倒防止金具は添付(別送)品としてお届けします。お客様での取付けをお願いします。 | ●転倒防止金具は添付(別送)品としてお届けします。お客様での取付けをお願いします。 |
| 価格 | 3,300円 | 8,800円 |

●価格はすべて税込です。
●ラックスタンド用転倒防止金具は、ラックスタンドに標準添付しています。

詳しくはWEBをチェック



- ファニチャ
- 工事ソリューション
- ネットワークカメラ
- 無線LAN/有線LAN/スイッチングハブ
- LANケーブル
- NAS
- ハードディスク/DVD/CDプレーヤー
- カスタムPC
- ZEROSHOCKタブレット
- デジタルサイネージ/TV会議システム
- USBメモリ
- SDメモリーカード
- メモリ
- リーダライタ
- 外付けSSD/メモリモジュール
- マウス
- キーボード/テンキーボード
- WEBカメラ
- ヘッドセット
- スタンドマイク
- ドッキングステーション/USBハブ
- スキャナ
- USB/Type-C/USB延長ケーブル
- スマートフォン用ケーブル/変換アダプタ
- テレビ用アクセサリ
- IEEE1394/プリンターケーブル/SATAケーブル
- HDMIケーブル/変換アダプタ
- 切替器/分配器
- 電源タップ/ケーブルその他アクセサリ
- セキュリティ/耐震用品
- OAフィルター
- キーボードカバー/ノートPCケーブル/スタンド/冷却用品
- クリーナー
- マウスパッド
- キャリングバッグ/インナーバッグ
- カメラアクセ/電子辞書用品
- メディアケース
- ラベル/用紙
- ラック/保管庫/デジタル
- サインージスタンド
- スマートフォンケース/フィルム/モバイルバッテリー
- 車載アクセサリ
- スマートフォン用アクセサリ
- タブレット用アクセサリ
- スピーカー
- オーディオプレーヤー用アクセサリ
- テレビ用アクセサリ
- AVケーブル
- アルコールチェッカー/体組成計

受注品配送料金表

エスディエス株式会社 配送費料金一覧

お届け先・配送形態別の料金プラン

配送料はあくまで目安となります。最終的なお見積はお問い合わせをお願いいたします。

■車上渡し配送【基本プラン】

混載貨物便によるトラック車上渡しを条件として配送費用はエスディエスが負担。但し、沖縄県・離島及び混載貨物便路線外のエリアを除く。時間指定・休日配送・時間外配送は、別途見積り。

■標準プラン

ご指定場所までの搬入。搬入経路上に階段・段差(10cm以上)が無い事が条件。トラック駐車スペースからご指定場所までハンドパレットで移動が可能な事。2F以上の場合、ハンドパレットごとエレベーターが利用できる事。ご希望により時間指定・梱包材回収にも対応。

■らくらくプラン

ご指定場所までの搬入。搬入経路上に段差(10cm以上)がある場合に適用。エレベーターが利用できない2F・3Fへの担ぎ上げ作業に対応。4F以上の場合は別途お見積もり。ご希望により時間指定・梱包材回収にも対応。
※ST-171C-02E、SR-171C-02Eは担ぎ上げ対応不可。

◆時間外指定(午後4時から午後6時)は別途見積り。
※土曜・日曜・祝日配送、及び10台以上の配送費用は別途見積り。

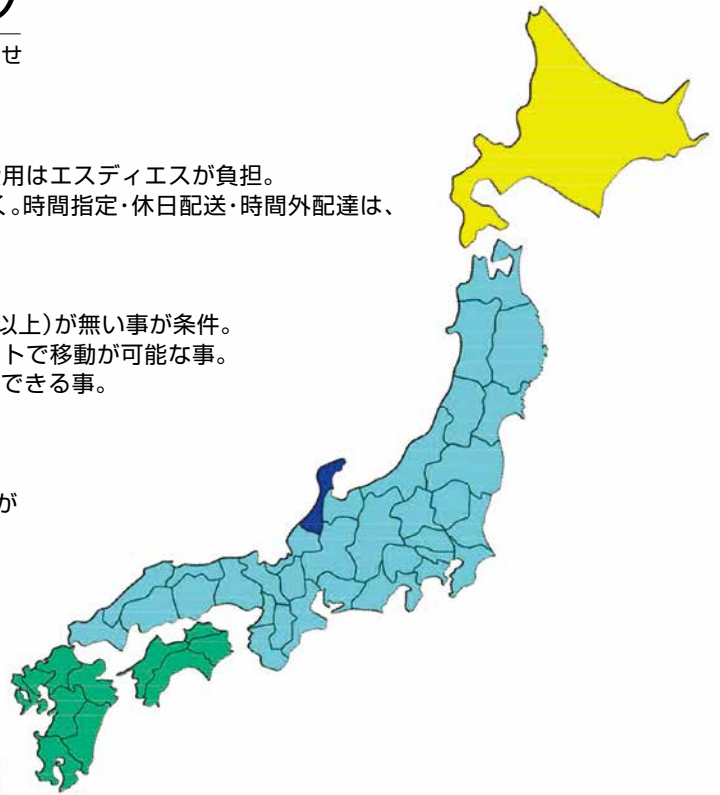

【単位:円】

| 地区エリア | 配送台数 | 混載貨物便 車上渡し | 標準 プラン | らくらく プラン | 小荷物※2 (FN・OAオプション) |
|-------|------|---------------|-----------|-------------|-----------------------|
| 北海道 | 1台 | サービス | 55,000 | 85,000 | 1,500 |
| | 2~4台 | | 70,000 | 100,000 | |
| | 5~9台 | | 85,000 | 115,000 | |
| 本州 | 1台 | サービス | 35,000 | 65,000 | 1,500 |
| | 2~4台 | | 50,000 | 80,000 | |
| | 5~9台 | | 65,000 | 95,000 | |
| 四国・九州 | 1台 | サービス | 45,000 | 75,000 | 1,500 |
| | 2~4台 | | 60,000 | 90,000 | |
| | 5~9台 | | 75,000 | 105,000 | |
| 沖縄本島 | 1台 | 5,000 | 65,000 | 95,000 | 3,000(※1) |
| | 2台以上 | 別途見積もり | | | |

※1 沖縄本島向けはFNオプション以外の小荷物にも適用。
 ※2 テレビ・デジタルサイネージスタンド、HLDやHMDシリーズ等のオプション
 ※出荷日1週間前には搬入手配が完了します。
 手配完了以降はいかなる変更も対応出来かねるため、変更が発生しないよう、ご調整よろしくお願いたします。
 ※運送中の破損トラブルを避ける為、物流や倉庫納品ではなくお使いになる所での納品をお願い致します。
 ※天候不順や期末繁忙期にかかる場合、個人宛配送や建物事情、周囲道路事情等により各プランが対応出来ない場合がございます。
 予め、ご承知おき下さい。

有効期間: 2022年7月1日~2023年6月30日
 ※上記期限を待たず価格改定する場合もございます。

SDS エスディエス株式会社

詳しくはWEBをチェック



SMART PHONE TABLET Accessory

スマートフォン・タブレット用アクセサリ



iPhone/スマートフォン用
アクセサリ

260



モバイルバッテリー

261



AC充電器

264



車載アクセサリ

271



iPad/タブレットPC用
アクセサリ

279

スマートフォン・
タブレットを
もっと便利に、快適に。

- スマートフォン/タブレット用アクセサリ
- 工事ソリューション
- ネットワークカメラ
- 無線LAN/有線LAN/スイッチングハブ
- LANケーブル
- NAS
- ハードディスク/DVD/CDプレーヤー
- カスタムPC
- ZEROSHOCK タブレット
- デジタルサイネージ/TV会議システム
- USBメモリ
- SDメモリーカード
- メモリ
- リーダーライタ
- 外付けSSD/メモリモジュール
- マウス
- キーボード/テンキーボード
- WEBカメラ
- ヘッドセット
- スタンドマイク
- ドッキングステーション/USBハブ
- スキャナ
- USB/Type-C/USB延長ケーブル/スマートフォン用ケーブル/変換アダプタ
- テレビ用アクセサリ
- IEEE1394/プリンターケーブル/SATAケーブル
- HDMIケーブル/変換アダプタ
- 切替器/分配器
- 電源タップ/ケーブルその他アクセサリ
- セキュリティ/耐震用品
- OAフィルター
- キーボードカバー/ノートPCケース/スタンド/冷却用品
- クリーナー
- マウスパッド
- キャリングバッグ/インナーバッグ
- カメラアクセサリー/電子辞書用品
- メディアケース
- ラベル/用紙
- ラック/保管庫/デジタルサイネージスタンド
- スマートフォン用ケース/フィルム/モバイルバッテリー
- 車載アクセサリ
- スマートフォン用アクセサリ
- タブレット用アクセサリ
- スピーカー
- オーディオプレーヤー用アクセサリ
- テレビ用アクセサリ
- AVケーブル
- アルコールウェット/体組成計

スマートフォン用ケース/スマートフォン用 液晶保護フィルム

スマートフォン用ケース

自分のスタイルにあわせてケースを選ぼう! ニーズ、スタイルでお選びいただける素材の異なるケースをご用意しました。

●詳しい情報はQRコードからアクセス可能です。

www.elecom.co.jp

スマートフォン用ケースの製品情報はこちら



シリコンケース

手に馴染みがよく、滑りにくく柔らかなシリコン素材のケース。



ハードカバー

薄く、軽く、傷にも強い強靭さを兼ね備えたポリカーボネート性ケース。



ソフトケース

弾力性と硬さを併せ持ち、透明度の高いTPU素材を使用したケース。



ハイブリッドケース

透明度が高く弾力性のあるTPUと、強靭なポリカーボネートを使用した、耐衝撃性の高いハイブリッドケース。



耐衝撃ケース (ZEROSHOCK)

衝撃吸収構造で大切な本体を衝撃から守るZEROSHOCKケース。



耐衝撃ケース (TOUGH SLIM)

全周に配置した独自設計のエアクッションが効率的に衝撃を吸収する、薄くて軽いTOUGH SLIMケース。



ソフトレザーカバー

マグネットタイプで開閉しやすく、革のようなやわらかな風合いを楽しめるソフトレザーカバー(手帳型)。



ソフトレザーカバー

ジャケットに美しく収まるよう、スリムなデザインにこだわったイタリアンソフトレザーカバー(手帳型)。

エレコムでは、各キャリアの最新モデルをはじめ、各種スマートフォンに対応するケース/カバーを幅広くラインアップしています。※機種によってケースの仕様・デザインが異なる場合がございます。

スマートフォン用 液晶保護フィルム

いずれも対応機種にぴったりサイズにカット済み、接着剤を使わない自己吸着タイプで、貼り直しもできます。

●詳しい情報はQRコードからアクセス可能です。

www.elecom.co.jp

スマートフォン用 液晶保護フィルムの製品情報はこちら



エレコムの保護フィルムは“気泡が目立たない!”特殊加工を採用した「エアレス仕様※」

※ガラスフィルムはエアレス仕様と気泡ゼロ仕様がございます。



エレコムの保護フィルムシリーズは、時間の経過とともに気泡が目立たなくなる特殊吸着層を採用した「エアレス仕様※」です。小さな気泡ができたときには、指などで押し出すことで気泡を抜くことができます。

※一部モデルを除きます。

高光沢

つやのある高光沢タイプは、液晶画面を鮮やかに彩ります。

反射防止

光の映り込みを抑え、見やすい画面を実現します。

指紋防止

指紋・皮脂汚れが付きにくく、残った場合でも簡単に拭き取れる指紋防止加工を施しています。

高精細

画面のチラツキを防ぎ、写真や動画の色が美しい高精細モデルです。

衝撃吸収

フィルムの特殊構造が衝撃を吸収し、液晶画面を保護する衝撃吸収フィルムです。

ブルーライトカット

液晶ディスプレイが発する光の中の青い部分「ブルーライト」を大幅にカットする液晶保護フィルムです。

ガラス

なめらかな指滑りを実現するリアルガラスを採用。液晶画面をキズや汚れから守る、液晶保護ガラスです。

PETフレーム付きガラス

角割れしないフレーム付き。美しいガラスで画面の端まで保護するフルカバータイプのガラスフィルムです。

フルカバーガラス

全面ガラスを採用しているため、端末との抜群の一体感を実現。美しいガラスで画面の端まで保護するフルカバータイプのガラスフィルムです。

ガラスライク

ガラスのように美しい透明感を実現!傷や割れに強く、薄型でガラスのような透明感を実現した液晶保護フィルムです。

ガラスコート

フィルム表面に高硬度ガラスコーティング加工を施し、フィルムの薄さ・しなやかさを保ちながら、ガラスの美しさと高い硬度を実現しています。

エレコムでは、各キャリアの最新モデルをはじめ、各種スマートフォンにぴったりサイズの液晶保護フィルムを幅広くラインアップしています。



スマートウォッチ 液晶保護ガラスフィルム/スマートフォン用モバイルバッテリー

スマートフォン・タブレット用アクセサリ

工事ソリューション

ネットワークカメラ

無線LAN/有線LAN/スイッチングハブ

LANケーブル

NAS

ハードディスク/DVD/CDプレーヤー

カスタムPC

ZEROSHOCKタブレット

デジタルサイン/TV会議システム

USBメモリ

SDメモリーカード

メモリ

リーダライ

外付けSSD/メモリモジュール

マウス

キーボード/テンキーボード

WEBカメラ

ヘッドセット

スタンドマイク

ドッキングステーション/USBハブ

スキャナ

USB/Type-C/USB延長ケーブル

スマートフォン用ケーブル/交換アダプタ

テレビ用アクセサリ

IEEE1394/プリンタケーブル/SATAケーブル

HDMIケーブル/交換アダプタ

切替器/分配器

電源タップ/ケーブルその他

アクセサリ

セキュリティ/耐震用品

OAフィルター

キーボードカバー/ノートPCケーブル/スタンド/冷却用品

クリーナー

マウスパッド

キャリングバッグ/インナーバッグ

カメラアクセサリ/電子辞書用品

メディアケース

ラベル/用紙

ラップ/保護膜/デジタル

サイン/スタンド/スマートフォン用ケーブル/フィルム/モバイルバッテリー

車載アクセサリ

スマートフォン用アクセサリ

タブレット用アクセサリ

スピーカー

オーディオプレーヤー用アクセサリ/テレビ用アクセサリ

AVケーブル

アルコールチェッカー/体組成計

詳しくはWEBをチェック



5000mAh C+A 12W モバイルバッテリー

手になじむラウンド形状と薄型デザインが重ね持ちに最適

5000mAh・USB-A + USB Type-C™

1ポート 税込 各 ¥7,051



- 軽く持ち運びに便利な、12W出力5000mAhモバイルバッテリー
■USBポートに搭載した高性能ICが接続機器を自動で見分けて最適な出力で最速に充電できる“おまかせ充電”に対応
■Bluetoothヘッドセット・イヤホンなどの充電電流の小さい小型電子機器を最適な電流で充電することができる“低電流モード”を搭載
■モバイルバッテリー本体を約2時間30分で充電可能 ※
■最大2.4Aの出力が可能な高出力モデル
■スマートフォンを約1.6回充電可能
※5V/3AのAC充電器にUSB Type-C™ to USB Type-C™ケーブルを接続し充電した時間です
■対応機種: iPhoneおよびUSB端子で充電するスマートフォン、タブレット、他小型電子機器
■コネクタ形状(電源入力側): USB Type-C™ポート ■定格入力電圧: 5V ■定格入力電流: 3A
■コネクタ形状(電源出力側): USB-Aポート×1 ■定格出力電圧: 5V ■定格出力電流: 2.4A
■電池種類: 充電式リチウムイオン電池 ■電池定格容量: 3.6V 5000mAh
■充電時間: 約2時間30分(5V/3AのAC充電器使用時)
■W65×D15×H110mm ■質量: 約115g ■繰り返し使用回数: 500回
■付属品: USB Type-C™ to USB-Aケーブル(0.1m)
■電気用品安全法: OPSE 特定以外の電気用品 ■保証期間: 1年
※iOS端末で使用する場合は別途iOS用ケーブルをご用意ください
※USB Type-C™ and USB-C™ are trademarks of USB Implementers Forum.

7000mAh C+A 18W モバイルバッテリー

高出力なのにコンパクトで、手になじむラウンド形状と薄型デザインが重ね持ちに最適

7000mAh・USB-A + USB Type-C™

2ポート 税込 各 ¥9,273



- USB Power Delivery 規格に対応し、18W出力可能。高出力なのにコンパクトな、7000mAhモバイルバッテリー
■USBポートに搭載した高性能ICが接続機器を自動で見分けて最適な出力で最速に充電できる“おまかせ充電”に対応
■Bluetoothヘッドセット・イヤホンなどの充電電流の小さい小型電子機器を最適な電流で充電することができる“低電流モード”を搭載
■モバイルバッテリー本体を約2時間30分で充電可能 ※
■USB-Aポート、USB Type-C™ポートをそれぞれ1ポートずつ搭載しており、2ポート合計18Wの出力が可能な高出力モデル
■スマートフォンを約2.3回充電可能
※USB Power Delivery 18W以上のAC充電器にUSB Type-C™ to USB Type-C™ケーブルを接続し充電した時間です
■対応機種: iPhoneおよびUSB端子で充電するスマートフォン、タブレット、他小型電子機器
■コネクタ形状(電源入力側): USB Type-C™ポート ■定格入力電圧: 5V/9V ■定格入力電流: 3A/2A
■コネクタ形状(電源出力側): USB Type-C™ポート×1 USB-Aポート×1
■定格出力電圧: USB Type-C™は5V/9V、USB-Aは5V ■定格出力電流: USB Type-C™は3A/2A、USB-Aは2.4A
■電池種類: 充電式リチウムイオン電池 ■電池定格容量: 3.7V 7000mAh
■充電時間: 約2時間30分(5V Power Delivery 18W以上のAC充電器使用時)
■W69×D17×H125mm ■質量: 約175g ■繰り返し使用回数: 500回
■付属品: USB Type-C™ to USB-Aケーブル(0.1m)
■電気用品安全法: OPSE 特定以外の電気用品 ■保証期間: 1年
※iOS端末で使用する場合は別途iOS用ケーブルをご用意ください
※USB Type-C™ and USB-C™ are trademarks of USB Implementers Forum.

USB Power Delivery 20Wモバイルバッテリー

手になじむラウンド形状と薄型デザインが重ね持ちに最適

10000mAh・USB-A + USB Type-C™

2ポート 税込 各 ¥9,592



- USB Power Delivery 規格に対応し、20W出力可能。対応機器を超高速充電できる、10000mAhモバイルバッテリー
■USBポートに搭載した高性能ICが接続機器を自動で見分けて最適な出力で最速に充電できる“おまかせ充電”に対応
■本体充電ケーブルを接続したまま、スマートフォンとモバイルバッテリーを充電できる“まとめて充電”に対応
■Bluetoothヘッドセット・イヤホンなどの充電電流の小さい小型電子機器を最適な電流で充電することができる“低電流モード”を搭載
■モバイルバッテリー本体を約4時間30分で充電可能 ※
■USB-Aポート、USB Type-C™ポートをそれぞれ1ポートずつ搭載しており、2ポート合計20Wの出力が可能な高出力モデル
■スマートフォンを約3.3回充電可能
※USB Power Delivery 18W以上のAC充電器にUSB Type-C™ to USB Type-C™ケーブルを接続し充電した時間です
■対応機種: iPhoneおよびUSB端子で充電するスマートフォン、タブレット、他小型電子機器
■コネクタ形状(電源入力側): USB Type-C™ポート ■定格入力電圧: 5V/9V/12V
■定格入力電流: 3A/2A/1.5A ■コネクタ形状(電源出力側): USB Type-C™ポート×1 USB-Aポート×1
■定格出力電圧: USB Type-C™は5V/9V、USB-Aは5V
■定格出力電流: 合計20W、USB Type-C™は3A/2.22A、USB-Aは2.4A
■電池種類: 充電式リチウムイオン電池 ■電池定格容量: 3.7V 10000mAh
■充電時間: 約4時間30分(USB Power Delivery 18W以上のAC充電器使用時)
■W73×D15×H141mm ■質量: 約233g ■繰り返し使用回数: 500回
■付属品: USB Type-C™ to USB Type-C™ケーブル(0.1m)
■電気用品安全法: OPSE 特定以外の電気用品 ■保証期間: 6か月
※iOS端末で使用する場合は別途iOS用ケーブルをご用意ください
※USB Type-C™ and USB-C™ are trademarks of USB Implementers Forum.

マグネット付きモバイルバッテリー

MagSafe対応iPhoneにマグネット固定できるので持ち運びも快適

10000mAh・USB-A + USB Type-C™(USB-C™)

2ポート 税込 各 ¥10,681



- USB Power Delivery 規格に対応し、合計最大出力は20W、容量は10000mAh
■収納可能スタンド付き
■Bluetoothヘッドセット・イヤホンなどの充電電流の小さい小型電子機器を最適な電流で充電することができる“低電流モード”を搭載
■本体充電ケーブルを接続したまま、スマートフォンとモバイルバッテリーを充電できる“まとめて充電”に対応
■モバイルバッテリー本体を約4時間30分で充電可能 ※
■USB-Aポート、USB Type-C™(USB-C™)ポートをそれぞれ1ポートずつ搭載しており、2ポート合計20Wの出力が可能な高出力モデル
■スマートフォンを約3.3回充電可能
※USB Power Delivery 18W以上のAC充電器にUSB Type-C™(USB-C™) to USB Type-C™(USB-C™)ケーブルを接続し充電した時間です
■対応機種: iPhoneおよびUSB端子で充電するスマートフォン、タブレット、他小型電子機器(マグネット固定はMagSafe対応iPhoneのみ)
■コネクタ形状(電源入力側): USB Type-C™ポート ■定格入力電圧: 5V/9V/12V
■定格入力電流: 3A/2A/1.5A ■コネクタ形状(電源出力側): USB Type-C™ポート×1 USB-Aポート×1
■定格出力電圧: USB Type-C™(USB-C™)は5V/9V、USB-Aは5V
■定格出力電流: 合計20W、USB Type-C™(USB-C™)は3A/2.22A、USB-Aは2.4A
■電池種類: 充電式リチウムイオン電池 ■電池定格容量: 3.7V 10000mAh
■充電時間: 約4時間30分(USB Power Delivery 18W以上のAC充電器使用時)
■W74×D19×H144mm ■質量: 約260g ■繰り返し使用回数: 500回
■付属品: USB Type-C™(USB-C™) to USB Type-C™(USB-C™)ケーブル(0.1m)
■電気用品安全法: OPSE 特定以外の電気用品 ■保証期間: 1年
※iOS端末で使用する場合は別途iOS用ケーブルをご用意ください
※USB Type-C™ and USB-C™ are trademarks of USB Implementers Forum.
※本製品はワイヤレス充電機能はありません

USB Power Delivery認証モバイルバッテリー

超高速で2台同時充電可能な20100mAhのモバイルバッテリー

20100mAh・USB-A + USB Type-C™

2ポート 税込 ¥19,415



- USB Power Delivery認証の、対応機器を超高速充電できる20100mAhモバイルバッテリー
■USBコンプライアンスシステムに合格した信頼性の高い製品である証の、USB-IFのUSB Power Delivery規格正正規認証品
■Bluetoothヘッドセット・イヤホンなどの充電電流の小さい小型電子機器を最適な電流で充電することができる“低電流モード”を搭載
■接続機器からの給電を防ぐ強制出力モードを搭載
■モバイルバッテリー本体を約3時間30分で充電でき、チャージ時間を大幅に短縮可能 ※1
■合計52.5Wの出力が可能な高出力モデル
■スマートフォンを約6.6回充電可能 ※2
※USB Power Delivery 30W以上のAC充電器にUSB Type-C™ to USB Type-C™ケーブルを接続し充電した時間です
※2: 満充電をした本製品を用い、バッテリー容量が約1800mAhのスマートフォンを充電する際の目安回数です。充電中に電源が入ったり、機器を使用している場合は記載の数値まで充電できない場合があります
■対応機種: iPhoneおよびUSB端子で充電するパソコン、スマートフォン、タブレット、他小型電子機器
■コネクタ形状(電源入力側): USB Type-C™ポート ■定格入力電圧: 5V/9V/15V/20V
■定格入力電流: 3A/3A/2A/1.5A ■コネクタ形状(電源出力側): USB Type-C™ポート×1 USB-Aポート×1
■定格出力電圧: USB Type-C™は5V/9V/15V/20V、USB-Aは5V
■定格出力電流: USB Type-C™は3A/3A/3A/2.25A、USB-Aは1.5A
■電池種類: 充電式リチウムイオン電池 ■電池定格容量: 3.6V 20100mAh
■充電時間: 約3時間30分(USB Power Delivery 30W以上のAC充電器を使用した場合)
■W15×D44×H156mm ■質量: 約442g ■繰り返し使用回数: 500回
■付属品: USB Type-C™ to USB Type-C™ケーブル(0.5m)
■電気用品安全法: OPSE 特定以外の電気用品 ■保証期間: 1年
※iOS端末で使用する場合は別途iOS用ケーブルをご用意ください
※USB Type-C™ and USB-C™ are trademarks of USB Implementers Forum.

20000mAh C+A 20W モバイルバッテリー

USB Power Delivery規格に対応したモバイルバッテリー

20000mAh・USB-A + USB Type-C™

2ポート 税込 各 ¥11,055



- USBポートに搭載した高性能ICが接続機器を自動で見分けて最適な出力で最速に充電できる“おまかせ充電”に対応
■本体充電ケーブルを接続したまま、スマートフォンとモバイルバッテリーを充電できる“まとめて充電”に対応
■Bluetoothヘッドセット・イヤホンなどの充電電流の小さい小型電子機器を最適な電流で充電することができる“低電流モード”を搭載
■接続機器から本製品への給電を防ぐことができる“強制出力モード”を搭載
■本製品(バッテリー)容量20000mAhでスマートフォンを約6.6回充電可能 ※
※: 満充電をした本製品を用い、バッテリー容量が約1800mAhのスマートフォンを充電する際の目安回数です。充電中に電源が入ったり、機器を使用している場合は記載の数値まで充電できない場合があります
■対応機種: iPhoneおよびUSB端子で充電するパソコン、スマートフォン、タブレット、他小型電子機器
■コネクタ形状(電源入力側): USB Type-C™ポート ■定格入力電圧: 5V/9V/12V
■定格入力電流: 3A/2.22A/1.67A ■コネクタ形状(電源出力側): USB Type-C™ポート×1 USB-Aポート×1
■定格出力電圧: USB Type-C™は5V/9V/12V、USB-Aは5V
■定格出力電流: USB Type-C™は2.4A/2.22A/1.67A、USB-Aは2.4A
■電池種類: 充電式リチウムイオン電池 ■電池定格容量: 3.7V 20000mAh
■充電時間: 約6時間(USB Power Delivery 20W以上のAC充電器を使用した場合)
■W75×D27.6×H150mm ■質量: 約435g ■繰り返し使用回数: 500回
■付属品: USB Type-C™ to USB Type-C™ケーブル(1m)
■電気用品安全法: OPSE 特定以外の電気用品 ■保証期間: 1年
※iOS端末で使用する場合は別途iOS用ケーブルをご用意ください
※USB Type-C™ and USB-C™ are trademarks of USB Implementers Forum.

※最新の対応情報はHPでご確認ください

スマートフォン用モバイルバッテリー

薄型コンパクトモバイルバッテリー

薄くて軽い、持ち運びに最適!コンパクトなモバイルバッテリー

5000mAh・USB-A + USB Type-C™

2ポート 税込 各 ¥4,202



- 厚さ約12.7mmの薄型モデルで、バッグに入れて毎日持ち歩けるサイズ
- USBポートに搭載した高性能ICが、接続機器を自動で見分けて最適な出力で最速に充電できる“おまかせ充電”に対応
- モバイルバッテリー本体を約3時間30分で充電可能 ※1
- 最大2.4Aの出力が可能な高出力モデル
- 本製品(バッテリー容量5000mAh)でスマートフォンを約1.6回充電可能 ※2
- 持ち運びに最適な小型USB Type-C™ to USB-Aケーブルを付属
- 付属のケーブルを本製品の充電用USB Type-C™ポートに接続し、対応したACアダプターに接続することで充電可能 ※1:5V/2.4AのAC充電器にUSB Type-C™ to USB-Aケーブルを接続し充電した時の目安 ※2:満充電をした本製品を用い、バッテリー容量が約1800mAhのスマートフォンを充電する際の目安回数です
- 対応機種: iPhoneおよびUSB端子で充電するスマートフォン、タブレット、他小型電子機器
- コネクタ形状(電源入力側): USB Type-C™ポート ■定格入力電圧: 5V ■定格入力電流: 2.4A
- コネクタ形状(電源出力側): USB Type-C™ポート×1 USB-Aポート×1
- 定格出力電圧: 5V ■定格出力電流: 合計2.4A, USB Type-C™は2.4A, USB-Aは2.4A
- 電池種類: 充電式リチウムイオン電池 ■電池定格容量: 3.7V 5000mAh
- 充電時間: 約3時間30分(5V/2.4AのAC充電器使用時)
- W63×D12.7×H92.5mm ■質量: 約110g ■くり返し使用回数: 500回
- 付属品: USB Type-C™ to USB-Aケーブル(0.1m)
- 電気用品安全法: OPSE 特定以外の電気用品 ■保証期間: 1年
- ※iOS端末で使用する場合は別途iOS用ケーブルをご用意ください
- ※USB Type-C™ and USB-C™ are trademarks of USB Implementers Forum.



5V/3A出力 モバイルバッテリー

手になじむラウンド形状と薄型デザインが重ね持ちに最適

10000mAh・USB-A + USB Type-C™

2ポート 税込 各 ¥7,238



- たっぷり使える10000mAhで、スマートフォンを約3.3回充電可能
- USB-A - USB Type-C™ケーブルが付属し、USB Type-C™コネクタ搭載スマートフォンをすぐに充電可能
- USBポートに搭載した高性能ICが接続機器を自動で見分けて最適な出力で最速に充電できる“おまかせ充電”に対応
- モバイルバッテリー本体は付属のUSB-A - USB Type-C™ケーブルで充電可能
- 過充電・過放電・過電圧・過電流防止機能、短絡保護機能、温度検知保護を備えた安心の回路設計
- 充電電流の小さい小型電子機器を最適な電流で充電することができる“低電流モード”を搭載 ※1
- 本製品(バッテリー容量10000mAh)でスマートフォンを約3.3回充電可能 ※2
- フル充電まで約5時間と充電時間が短い急速充電モデル ※3
- 本体充電用ケーブルを接続したままで、スマートフォンとモバイルバッテリーを充電できる“まとめて充電”に対応
- UN38.3(国連輸送試験)に合格して、機内持ち込みも可能
- ※1: ケーブルを挿したまままだバッテリーの残量が減ってしまいます。使用しない場合は必ずケーブルを外してください
- ※2: 満充電をした本製品のUSB-Aポートで約1800mAhのバッテリー搭載のスマートフォンを充電した場合の目安です
- ※3: 5V/3A以上のAC充電器にUSB Type-C™ to USB Type-C™ケーブルを接続し充電した時の目安です
- 対応機種: iPhoneおよびUSB端子で充電するスマートフォン、タブレット、他小型電子機器
- コネクタ形状(電源入力側): USB Type-C™ポート ■定格入力電圧: DC5V ■定格入力電流: 3A
- コネクタ形状(電源出力側): USB Type-C™ポート×1 USB-Aポート×1 ■定格出力電圧: DC5V
- 定格出力電流: 合計3A ■電池種類: 充電式リチウムイオン電池 ■電池定格容量: 3.7V 10000mAh
- 充電時間: 約5時間 ■W70×D16×H143mm ■質量: 約231g ■くり返し使用回数: 500回
- 付属品: USB Type-C™ to USB-Aケーブル(0.1m)
- 電気用品安全法: OPSE 特定以外の電気用品 ■保証期間: 1年
- ※iOS端末で使用する場合は別途iOS用ケーブルをご用意ください
- ※USB Type-C™ and USB-C™ are trademarks of USB Implementers Forum.



リン酸鉄モバイルバッテリー

充電サイクル1000回以上の長寿命と高い安全性を実現

12000mAh・USB-A + USB Type-C™

2ポート 税込 各 ¥11,814



- USB Power Delivery規格に対応、20Wの高出力で超高速充電ができるモバイルバッテリー
- 従来のリチウムイオンセル電池より発火がしにくく、電気自動車などにも採用されている安全性の高いリン酸鉄リチウムイオンセル電池を採用
- 従来のリチウムイオンセル電池の約2倍の長寿命(約1000サイクル)のリン酸鉄リチウムイオンセル電池
- USBポートに搭載した高性能ICが接続機器を自動で見分けて最適な出力で最速に充電できる“おまかせ充電”に対応
- 本体充電用ケーブルを接続したままで、スマートフォンとモバイルバッテリーを充電できる“まとめて充電”に対応
- Bluetoothヘッドセット・イヤホンなど充電電流の小さい小型電子機器を最適な電流で充電することができる“低電流モード”を搭載
- 接続機器から本製品への給電を防ぐことができる“強制出力モード”を搭載
- モバイルバッテリー本体を約3時間で充電 ※1
- 本製品(バッテリー容量12000mAh)でスマートフォンを約3.9回充電可能 ※2
- ※1: USB Power Delivery 20W以上のAC充電器にUSB Type-C™ to USB Type-C™ケーブルを接続し充電した時の目安です
- ※2: 満充電をした本製品を用い、バッテリー容量が約1800mAhのスマートフォンを充電する際の目安回数
- 対応機種: iPhoneおよびUSB端子で充電するスマートフォン、タブレット、他小型電子機器
- コネクタ形状(電源入力側): USB Type-C™ポート ■定格入力電圧: 5V/9V/12V ■定格入力電流: 2.4A/2.22A/1.67A
- コネクタ形状(電源出力側): USB Type-C™ポート×1 USB-Aポート×1 ■定格出力電圧: 5V
- コネクタ形状(電源出力側): USB Type-C™ポート×1 USB-Aポート×1 ■定格出力電圧: DC5V
- 定格出力電流: 合計1.5W USB Type-C™は3A, USB-Aは2.4A
- 電池種類: 充電式リン酸鉄リチウムイオン電池 ■電池定格容量: 3.2V 12000mAh ■充電時間: 約3時間(USB Power Delivery 20W以上のAC充電器使用時)
- W78×D17×H159mm ■質量: 約310g ■くり返し使用回数: 1000回 ■付属品: USB Type-C™ to USB Type-C™(0.1m)
- 電気用品安全法: OPSE 特定以外の電気用品 ■保証期間: 1年
- ※iOS端末で使用する場合は別途iOS用ケーブルをご用意ください
- ※USB Type-C™ and USB-C™ are trademarks of USB Implementers Forum.



NESTOUT モバイルバッテリー

アウトドアシーンに最適な防水・防塵・耐衝撃のモバイルバッテリー

5000mAh・USB-A + USB Type-C™

2ポート オープン価格



- モバイルバッテリー本体を約1時間50分で充電でき、チャージ時間を大幅に短縮することが可能 ※1
- 本製品(バッテリー容量5000mAh)でスマートフォンを約1.5回充電可能 ※2
- ※1: 5V/3AのAC充電器にUSB Type-C™ to USB Type-C™ケーブルを接続し充電した時の目安です
- ※2: 満充電をした本製品を用い、バッテリー容量が約1800mAhのスマートフォンを電源オフの状態でする際の目安回数です
- 定格入力電圧: 5V ■定格入力電流: 3A
- コネクタ形状(電源出力側): USB Type-C™ポート×1 USB-Aポート×1 ■定格出力電圧: 5V
- コネクタ形状(電源出力側): USB Type-C™ポート×1 USB-Aポート×1 ■定格出力電圧: 5V
- 電池種類: 充電式リチウムイオン電池 ■電池定格容量: 3.6V 5000mAh ■充電時間: 約2時間(5V/3AのAC充電器使用時)
- W36×D36×H135mm ■質量: 約140g

10000mAh・USB-A + USB Type-C™

2ポート オープン価格



- モバイルバッテリー本体を約2時間45分で充電でき、チャージ時間を大幅に短縮することが可能
- 本製品(バッテリー容量10000mAh)でスマートフォンを約3.3回充電可能 ※
- ※USB-AポートとUSB Type-C™ポートの同時使用時、各ポートからの出力は接続機器により異なります。
- 定格入力電圧: 5V/9V ■定格入力電流: 3A/2A
- コネクタ形状(電源出力側): USB Type-C™ポート×1 USB-Aポート×1
- 定格出力電圧: USB Type-C™は5V/9V, USB-Aは5V
- 定格出力電流: 合計20W USB Type-C™は3A/2.22A, USB-Aは2.4A
- 電池定格容量: 3.6V 10000mAh ■充電時間: 約2時間45分(USB Power Delivery 18W以上のAC充電器使用時)
- W61×D36×H126mm ■質量: 約241g

15000mAh・USB-A + USB Type-C™

3ポート オープン価格



- モバイルバッテリー本体を約3時間35分で充電でき、チャージ時間を大幅に短縮することが可能
- 本製品(バッテリー容量15000mAh)でスマートフォンを約4.8回充電可能 ※
- ※USB-AポートとUSB Type-C™ポートの同時使用時、各ポートからの出力は接続機器により異なります
- 定格入力電圧: 5V/9V ■定格入力電流: 3A/2A ■コネクタ形状(電源出力側): USB Type-C™ポート×1 USB-Aポート×2
- 定格出力電圧: USB Type-C™は5V/9V, USB-Aは5V
- 定格出力電流: 合計32W USB Type-C™は3A/2.22A, USB-Aは2.4A
- 電池定格容量: 3.6V 15000mAh
- 充電時間: 約3時間35分(USB Power Delivery 18W以上のAC充電器使用時)
- W85×D36×H129mm ■質量: 約364g

- 【共通特長】**
- アウトドア環境での水や砂に強い、JIS保護等級IP67相当の防水・防塵タイプ
 - 外側からの圧力に強い丸みを帯びた設計と、リチウムイオン電池をシリコンコンタクトで包みこみ振動や衝撃を吸収する構造
 - 別売りのパーツを取り付けることで、LEDランタンなど様々なアウトドアギアとして使用可能
 - キャンプギアやアウトドアギアと馴染むデザイン、カラフルなカラーリング
 - USBポートに搭載した高性能ICが接続機器を自動で見分けて最適な出力で最速に充電できる“おまかせ充電”に対応
 - Bluetoothヘッドセット・イヤホンなどの充電電流の小さい小型電子機器を最適な電流で充電することができる
 - スマートフォンとモバイルバッテリーを充電できる“まとめて充電”に対応

- 【共通仕様】**
- 対応機種: iPhoneおよびUSB端子で充電するスマートフォン、タブレット、他小型電子機器
 - 電池種類: 充電式リチウムイオン電池 ■くり返し使用回数: 1000回
 - 付属品: USB-A to USB Type-C™ケーブル(0.1m)
 - 電気用品安全法: OPSE 特定以外の電気用品 ■保証期間: 1年
 - ※iOS端末で使用する場合は別途iOS用ケーブルをご用意ください
 - ※USB Type-C™ and USB-C™ are trademarks of USB Implementers Forum.

※表記価格は全て税込価格です。

※最新の対応情報はHPでご確認ください

スマートフォン用モバイルバッテリー / スマートフォン・タブレット用AC充電器

NESTOUT LEDランタン

NESTOUTアウトドアバッテリーに取り付けることが出来る専用ギアLEDランタン

LAMP-1(MAX350lm) オープン価格



DE-NEST-GLP01BE サンドベージュ
4549550236287
DE-NEST-GLP01BK ブラック
4549550236284

- 接続パーツでしっかりと固定でき、接続端子はUSB-Aコネクタを採用
- 明るさは約10~350lm(理論値)です。折りたたみ式のツマミで無段階調整が可能
- 雨などによる水濡れでも使える。JIS保護等級IP44相当の防水・防塵タイプのランタン
- NESTOUTアウトドアバッテリーの底部に取り付けられるミニ三脚が付属
- ミニ三脚の中央部にはカラビナなどを通せる輪が付いているので、テントやタープの天井部に吊り下げて使う事も可能

- コネクタ形状(電源入力側):USB-Aコネクタ(筐体一体型) ■定格入力電力:7.5W ■定格入力電圧:5V
- 定格入力電流:1.0A ■発光方式:広域発光(点灯) ■LED灯数:8個 ■調光:無段階調整(電球色)
- 明るさ(全光束):最大約290lm ※積分球による全光束 ■明るさ(理論値):最大約350lm
- 色温度:2800K~3200K ■演色性:Ra80以上
- 設計寿命:発光時間60000h(製品の寿命を保証するものではありません)
- 付属品:取扱説明書、接続パーツ、ミニ三脚、収納袋
- 外形寸法:ライト(ツマミ折り畳み時):W約53×D約50×H約65mm/ミニ三脚(開脚時):W約145×D約130×H約45mm/ミニ三脚(開脚時):W約31×D約29×H約90mm
- 重量:約75g(三脚も含む) ■動作温度:0~40℃ ■保証期間:1年
- その他:入力過電圧・入力低電圧・短絡保護・温度保護あり、NESTOUTバッテリー専用品



光はあたたかな電球色

NESTOUT LEDランタン

NESTOUTアウトドアバッテリーに取り付けることが出来る専用ギアLEDランタン

FLASH-1(MAX1000lm) オープン価格



DE-NEST-GFL01BE サンドベージュ
4549550236283
DE-NEST-GFL01BK ブラック
4549550236270

- 明るさは約30~1000lm(理論値)、折りたたみ式のツマミで無段階調整が可能
- 光は必要に応じて最光色、電球色、昼白色の3色に切り替えることが可能
- 色味を調光出来る強い光で食事の準備やテント設置などのシーンで活躍
- 雨などによる水濡れでも使える。JIS保護等級IP44相当の防水・防塵タイプ
- ライトの照射角度の調整が可能

- コネクタ形状(電源入力側):USB-Aコネクタ(筐体一体型) ■定格入力電力:12W ■定格入力電圧:5V
- 定格入力電流:2.0A ■発光方式:広域発光(点灯) ■LED灯数:20個+20個
- 調光:無段階調整(昼白色、電球色、昼白色) ■明るさ(全光束):最大約750lm ※積分球による全光束
- 明るさ(理論値):最大約1000lm ■色温度:2800K~6000K ■演色性:Ra80以上
- 設計寿命:発光時間60000h ※製品の寿命を保証するものではありません
- 付属品:取扱説明書、接続パーツ、ミニ三脚、収納袋
- 外形寸法:ライト:W約100×D約35×H約119mm/ミニ三脚(開脚時):W約145×D約130×H約45mm/ミニ三脚(開脚時):W約31×D約29×H約90mm
- 重量:約135g(三脚も含む) ■動作温度:0~40℃ ■保証期間:1年
- その他:入力過電圧・入力低電圧・短絡保護・温度保護あり、NESTOUTバッテリー専用品

蛇腹LEDランタン付きポータブルバッテリー | 税込 ¥53,086

アウトドアシーンでも、自宅での予備電源にも便利な、LEDランタン付きポータブルバッテリー



DE-P02DBU タクテラブル
4549550241571

- 充電容量は54600mAh、小型・軽量ながら最大合計出力85Wとハイパワーの充電が可能
- コンパクトな作りで扱いやすく、持ち運び・収納に便利
- USB Type-C™ポートは入力にも対応しているで別売りのUSB Power Deliveryに対応したAC充電器やソーラー充電器を使って製品本体を充電可能
- 防塵・防水の保護規格としてIP44に対応しており、屋外での持ち運び時にも、短時間の弱い雨程度であれば安心
- 本製品はバッテリー容量54600mAhでスマートフォンを約20.5回充電できる大容量設計
- ランタンは約80lm~約300lm(実測値)まで、明るさを4段階で調整可能
- Bluetoothヘッドセットやワイヤレスイヤホンなど、充電電流の小さな小型電子機器も充電することができる「低電流モード」を搭載
- USBポートに搭載した高性能ICが接続機器を自動で見分けて最適な出力で最速に充電できる「おまかせ充電」に対応

- 対応機種:iPhoneおよびUSB端子で充電するパソコン、スマートフォン、タブレット、他小型電子機器
- コネクタ形状(電源入力側):ACアダプター入力ポート、USB Type-C™ポート ■付属ACアダプタでの入力電圧:20V ■付属ACアダプタでの入力電流:1.5A
- 定格入力電力:USB Power Delivery 45W ■定格入力電圧:5V/9V/15V/20V ■定格入力電流:3A/3A/3A/2.25A
- コネクタ形状(電源出力側):USB-Aポート×3、USB Type-C™ポート×2
- 定格出力電力:USB-Aは3ポートで30W、USB Type-C™1はUSB Power Delivery 20W、USB Type-C™2はUSB Power Delivery 65W、合計で最大85W (屋外で使用する場合は、周囲の環境の影響で記載の出力が得られない場合があります)
- 定格出力電圧:USB-Aは5V、USB Type-C™1は5V/9V、USB Type-C™2は5V/9V/15V/20V
- 定格出力電流:USB-Aは2.4A USB Type-C™1は3A/2.22A USB Type-C™2は3A/3A/3.25A (5A対応のUSB Type-C™ to USB Type-C™ケーブル使用時)
- 充電電池タイプ:充電式リチウムイオン電池 ■充電電池定格電圧:3.6V ■充電電池定格容量:54600mAh 196.6Wh
- 充電時間:約8時間(付属の30W ACアダプター使用時)、約6時間(USB Type-C™ポート2入力時、USB Power Delivery 45W以上のAC充電器を使用した場合)
- 充電機能:低電流モード、強制出力モード(USB Type-C™ポート2のみ)、おまかせ充電、まとめて充電 ■発光方式:広域発光(点灯)
- LED灯数:8個 ■調光:4段階 ■明るさ(実測値):1段階:約80lm、2段階:約155lm、3段階:約235lm、4段階:約300lm
- 使用可能時間(参考値):1段階:約110時間、2段階:約60時間、3段階:約45時間、4段階:約35時間(使用開始後約12時間で自動的にOFFになります)(USB出力などを使用せずLEDランタンのみを点灯させた状態での使用時間の目安です)
- 色温度:3000K(電球色) ■演色性:Ra 86 ■設計寿命:発光時間18600h(製品の寿命を保証するものではありません)
- 防水/防塵性能(保護等級):IP44 ■本体の蓋や各キャップを閉じている時のみ
- 外形寸法:蛇腹規格時:W約138×D約136×H約163mm、蛇腹展開時:W約138×D約136×H約243mm(ツまみ及び持ち手を除く)
- 重量:約1.7kg ■繰り返し使用回数:500回 ■付属品:ACアダプター、取扱説明書
- 電気用品安全法:○PSE 特定以外の電気用品、○PSE 特定電気用品(付属のACアダプター) ■保証期間:18カ月

NESTOUT ソーラーチャージャー

アウトドアシーンで電気の現地調達が出来するモバイルソーラーチャージャー

SOLAR-1(2パネル 14W/2.1A) オープン価格



MPA-NEST-S0120V オリーブ
4549550221122

- 発電効率を最大にする広角度スタンド付属。太陽の位置に合わせて幅広い角度に対応可能

- ソーラーパネル枚数:2枚
- ソーラーパネル発電性能:最大14W
- 定格出力電流:合計2.1A 各1ポート2.1A(太陽光の強さによって充電効率変化します。設置方法や天候などの充電環境によって必要な出力が得られない場合があります)
- 外形寸法:折り畳み時 W約155×D約285×H約40mm、展開時 W約350×D約285×H約12mm(吊り下げループ及びポケットを除く)
- 重量:約535g

- 共通仕様
- 太陽光からより多くの電力を得ることのできる、高変換効率のMaxeon Solar Technologies社製MAXEONセルを採用
- 合計最大出力2.1AのUSB-A出力ポートを2ポート搭載(各1ポート2.1A)。機器を2台同時に充電可能
- 充電する際に必要なケーブルやバッテリーなどの機器を収納できる、便利で使いやすいポケット付き
- 充電状態が目でわかるデジタル電流計を搭載
- USBポートに搭載した高性能ICが接続機器を自動で見分けて、最適な出力で最速に充電できる「おまかせ充電」に対応
- 吊り下げループが数カ所付いているため、リュックなど様々なところに固定可能
- 丈夫で撥水性にすぐれた汚れに強いリップストップナイロン生地を採用

SOLAR-1(4パネル 28W/4.8A) オープン価格

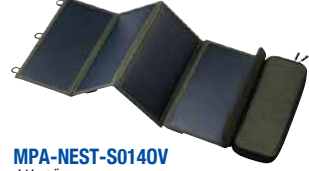

MPA-NEST-S0140V オリーブ
4549550221139

- 発電効率を最大にする広角度スタンド付属。太陽の位置に合わせて幅広い角度に対応可能

- ソーラーパネル枚数:4枚
- ソーラーパネル発電性能:最大28W
- 定格出力電流:合計4.8A 各1ポート2.4A(太陽光の強さによって充電効率変化します。設置方法や天候などの充電環境によって必要な出力が得られない場合があります)
- 外形寸法:折り畳み時 W約155×D約285×H約50mm、展開時 W約670×D約285×H約12mm(吊り下げループ及びポケットを除く)
- 重量:約765g

- 共通仕様
- ソーラーパネル種類:Maxeon Solar Technologies社製MAXEONセル ■ソーラーパネル変換効率:最大22%
- コネクタ形状(電源出力側):USB-Aポート×2 ■定格出力電圧:5V ■使用温度:0~40℃
- 保存温度:-20~70℃ ■表面素材:ナイロン(生地部分)、PET(ソーラーパネル表面)
- 付属品:USB-A to USB Type-C™ケーブル(0.5m)、取扱説明書 ■保証期間:1年

※LEDデジタル電流計付き iOS端末で使用する場合は別途iOS用ケーブルをご用意ください
※USB Type-C™ and USB-C™ are trademarks of USB Implementers Forum.

105Wモバイルソーラー充電器 | 税込 ¥67,650

防災・アウトドアに最適。太陽光に当たるだけで、充電ができるモバイルソーラー充電器

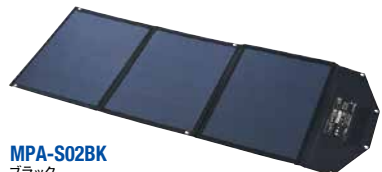

MPA-S02BK ブラック
4549550241801

- 最大合計75Wの出力が可能で、アウトドアシーンはもちろん、防災用品としても活用が可能
- ソーラーパネルの面に太陽光が当たるように設置し、充電する機器とケーブルで接続するだけですぐに使用可能
- 45W出力対応のUSB Type-C™ポートがあり、スマートフォン、パソコン、タブレットなど、様々な機器を充電可能
- 従来のポリアマールのソーラーパネルより太陽光からより多くの電力を得ることのできる、高効率変換 Maxeon Solar Technologies社製MAXEONセルを採用
- USB-Aポートが2つ、USB Type-C™ポートを1つ搭載し、機器を合計3台同時に充電可能
- USBポートに搭載した高性能ICが接続機器を自動で見分けて、最適な出力で最速に充電できる「おまかせ充電」に対応

- ソーラーパネル種類:Maxeon Solar Technologies社製MAXEONセル ■ソーラーパネル枚数:3枚 ■ソーラーパネル発電性能:最大105W
- ソーラーパネル変換効率:最大22% ■コネクタ形状(電源出力側):USB-Aポート×2 ■USB Type-C™ポート×1
- 定格出力電力:USB-Aは12W、USB-A(Quick Charge3.0)は18W、USB Type-C™はUSB Power Delivery 45W、合計で最大75W ※USB出力に変換、安定化する際に損失が生じるため、充電出力は合計最大75Wとなります。
- 定格出力電圧:USB-Aは5V、USB-A(Quick Charge3.0)は5V/9V/12V、USB Type-C™は5V/9V/12V/15V/20V
- 定格出力電流:USB-Aは2.4A USB-A(Quick Charge3.0)は3A/2A/1.5A USB Type-C™は3A/3A/3A/3A/2.25A (設置方法や季節、天候、時刻、気温などの充電環境によって、必要な出力が得られない場合があります)
- 使用温度:0~40℃ ■保存温度:-20~70℃
- 外形寸法:折りたたみ時:W約400×D約560×H約25mm、展開時:W約1400×D約560×H約4mm(持ち手・吊り下げ用ループを除く) ■重量:約2.7kg
- 表面素材:ポリエステル(生地部分)、PET(ソーラーパネル表面) ■付属品:USB Type-C™ to USB Type-C™ケーブル(1.0m)、取扱説明書 ■保証期間:1年
- ※iOS用ケーブル及びバッテリーは付属しておりません。ご使用の場合は別途ご購入ください。
- ※USB Type-C™ and USB-C™ are trademarks of USB Implementers Forum.

※最新の対応情報はHPでご確認ください

- スマートフォン・タブレット用アクセサリ
- 工事ソリューション
- ネットワークカメラ
- 無線LAN/有線LAN/スイッチングハブ
- LANケーブル
- NAS
- ハードディスク/DVD/CDプレーヤー
- カスタムPC
- ZEROSHOCKタブレット
- デジタルサイン/TV会議システム
- USBメモリ
- SDメモリーカード
- メモリ
- リーダライ
- 外付けSSD/メモリモジュール
- マウス
- キーボード/テンキーボード
- WEBカメラ
- ヘッドセット
- スタンドマイク
- ドキュメント/USBハブ
- スキャナ
- USB/Type-C/USB拡張ケーブル/スマートフォン用ケーブル/変換アダプタ
- テレビ用アクセサリ
- IEEE1394/プリンターケーブル/SATAケーブル/HDMIケーブル/変換アダプタ
- 切替器/分配器
- 電源タップ/ケーブルその他アクセサリ
- セキュリティ/耐震用品
- OAフィルター
- キーボードカバー/ノートPCケーブル/スタンド/冷却用品
- クリーナー
- マウスパッド
- キャリングバッグ/インナーバッグ
- カメラアクセサリー/電子辞書用品
- メディアケース
- ラベル/用紙
- ラック/保管庫/デジタルサイン/システムスマートフォン用ケース/フィルム/モバイルバッテリー
- 車載アクセサリ
- スマートフォン用アクセサリ
- タブレット用アクセサリ
- スピーカー
- オーディオプレーヤー用アクセサリ
- テレビ用アクセサリ
- AVケーブル
- アルコールチェッカー/体重組成計

詳しくはWEBをチェック



- スマートフォン・タブレット用アクセサリ
- 工事ソリューション
- ネットワークカメラ
- 無線LAN/有線LAN/スイッチングハブ
- LANケーブル
- NAS
- ハードディスク/DVD/CDプレーヤー
- カスタムPC
- ZEROSHOCK タブレット
- デジタルテレビ/TV会議システム
- USBメモリ
- SDメモリーカード
- メモリ
- リーディングライト
- 外付けSSD/メモリモジュール
- マウス
- キーボード/テンキーボード
- WEBカメラ
- ヘッドセット
- スタンドマイク
- ドッキングステーション/USBハブ
- スキャナ
- USB/Type-C/USB延長ケーブル/スマートフォン用ケーブル/変換アダプタ
- テレビ用アクセサリ
- IEEE1394/プリンターケーブル/SATAケーブル
- HDMIケーブル/変換アダプタ
- 切替器/分配器
- 電源タップ/ケーブルその他アクセサリ
- セキュリティ/耐震用品
- OAフィルター
- キーボードカバー/ノートPCケーブル/スタンド/冷却用品
- クリーナー
- マウスパッド
- キャリングバッグ/インナーバッグ
- カメラアクセ/電子辞書用品
- メディアケース
- ラベル/用紙
- ラック/保管庫/デジタル
- サイネージ/スマートフォン/フィルム/モバイルバッテリー
- 車載アクセサリ
- スマートフォン用アクセサリ
- タブレット用アクセサリ
- スピーカー
- オーディオプレイヤー用アクセサリ
- テレビ用アクセサリ
- AVケーブル
- アルコールウェット/体組成計

スマートフォン・タブレット用AC充電器

モバイルソーラー充電器 税込 ¥23,122

防災・アウトドアに最適、ケーブルで接続するだけで充電可能なソーラー充電器



MPA-S01BK
ブラック
4549550176996

- 防災・アウトドアに最適、太陽光に当てるだけで充電できるモバイルソーラー充電器
- ソーラーパネルの面に太陽光があたるように設置し充電する機器とUSB Micro-B to USB Type-C™ケーブルで接続するだけで充電が可能
- 従来のポリマーセルソーラーパネルよりも太陽光からより多くの電力を得ることのできる、高効率変換Maxeon Solar Technologies社製MAXEONセルを採用
- ソーラーパネル枚数:3枚 ■ソーラーパネル発電性能:最大21W ■コネクタ形状(電源出力側):USB-Aポート×2
- 定格出力電圧:5V ■定格出力電流:合計2.4A 各1ポート2.4A※
- W150×D35×H285mm(折りたたみ時) W465×D25×H285mm(展開時) ■質量:約450g
- 付属品:USB-A to USB Micro-Bケーブル(0.5m)、USB Micro-B to USB Type-C™アダプタ、取扱説明書
- ※太陽光の強さによって、充電効率が変わります 設置方法や天候などの充電環境によって、必要な出力が得られない場合があります
- ※USB Type-C™ and USB-C™ are trademarks of USB Implementers Forum.

防災LED付 モバイルバッテリー 平型 税込 各 ¥10,835

被災時などに光源として利用できる拡散型のLEDライトを搭載したモバイルバッテリー



DE-M21L-6700BK
ブラック
4549550162708



DE-M21L-6700RD
レッド
4549550162715



USBケーブル付属

- 被災時などにLEDライトとして使用することもできるスマートフォン用モバイルバッテリー
- 最大出力2.4Aの高出力仕様で、スマートフォンなどの急速充電が可能
- ボタンで4段階の点灯調光ができ、5段階目としてSOSのモース信号パターン点滅に
- 本体の支持方法として、磁石での貼り付け、三脚穴(1/4インチ)による固定、フックでの吊り下げや、立て掛けに対応
- 対応機種:USBを利用して充電できるスマートフォン、タブレット、小型電子機器など
- コネクタ形状(電源入力側):USB Micro-Bポート×1
- 定格入力電圧:5V ■定格入力電流:1.8A ■コネクタ形状(電源出力側):USB-Aポート×1
- 定格出力電圧:5V ■定格出力電流:2.4A ■電池種類:充電式リチウムイオン電池
- 電池定格容量:3.6V 6700mAh ■発光方式:広域発光(点灯/SOS点滅)
- W115×D42×H77mm ■質量:約305g ■くり返し使用回数:500回
- 付属品:USB-A to USB Micro-Bケーブル(0.5m)

AC充電器

家庭用コンセントからスマートフォンやタブレットなどのUSB Type-C™(USB-C™)コネクタ搭載機器を充電できるAC充電器

USB Type-C™ケーブル一体型

MPA-ACC20 series 税込 各 ¥2,959



MPA-ACC20BK
ブラック
4549550199049

MPA-ACC20WF
ホワイトフェイス
4549550199056

MPA-ACC20WH
ホワイト
4549550199063

■質量:約88g

[共通仕様]

- ケーブルクリップが付属
- 家庭用コンセントからスマートフォンやUSB Type-C™(USB-C™)コネクタ搭載機器にそのまま接続して充電できるケーブル一体型
- USB Type-C™(USB-C™)プラグは、オモてに關係なくケーブルを挿し込み可能
- トラッキング現象による火災の防止に役立ち、絶縁キャップ付きのコンセントプラグを採用 ※
- ※端末本体や充電器が濡れた状態で充電すると、異常な発熱・焼損の原因となり大変危険ですのでおやめください
- ※USB Type-C™ and USB-C™ are trademarks of USB Implementers Forum.

MPA-ACC21 series 税込 各 ¥3,168



MPA-ACC21BK
ブラック
4549550199070

MPA-ACC21WF
ホワイトフェイス
4549550199087

■質量:約134g

[共通仕様]

- 対応機種:USB Type-C™(USB-C™)プラグから12W(5V/2.4A)までの出力で充電、使用可能な機器
- コネクタ形状:USB Type-C™(USB-C™) オス×1 ■定格入力電圧:AC100-240V 50/60Hz
- 定格入力電流:0.35A ■定格出力電流:12W ■定格出力電圧:5V
- 定格出力電流:2.4A ■W50mm×D26mm×H50mm ※ACプラグ収納時
- コンセントプラグ仕様:180度スイング構造、耐トラッキングスリプ付 ■法令:◇PSE 特定電気用品
- 使用可能地域:日本 ■保証期間:1年 ■その他:急速充電対応 ■付属品:ケーブルクリップ×2
- ※USB Type-C™ and USB-C™ are trademarks of USB Implementers Forum.

USB Type-C™ケーブル一体型

USBポート×1・2.4A

MPA-ACC22 series 税込 各 ¥3,377



MPA-ACC22BK
ブラック
4549550199094

MPA-ACC22WF
ホワイトフェイス
4549550199100

■質量:約90g

■ケーブルクリップが付属

- USB-Aポートに加え、USB Type-C™(USB-C™)コネクタ搭載機器にそのまま接続して充電できるケーブル一体型
- 出力端子が2つありますので、スマートフォンなどを2台同時に充電が可能
- USB-Aポート:最大出力12W(5V/2.4A)、USB Type-C™(USB-C™)コネクタ:最大出力12W(5V/2.4A)、合計最大出力12W(5V/2.4A)の高出力タイプ
- 接続された機器を自動検知し、最適電流で充電できるおまかせ充電に対応
- 未使用時は電源プラグを折りたたんで充電器本体に収納可能
- トラッキング現象による火災の防止に役立ち、絶縁キャップ付きのコンセントプラグを採用 ※
- ※端末本体や充電器が濡れた状態で充電すると、異常な発熱・焼損の原因となり大変危険ですのでおやめください
- 対応機種:USB Type-C™(USB-C™)プラグとUSB Type-Aポートから、それぞれ最大12W(5V/2.4A)までの出力で充電、使用可能な機器とその組み合わせ ■コネクタ形状:USB Type-C™(USB-C™)×1、USB-A×1
- 定格入力電圧:AC100-240V 50/60Hz ■定格入力電流:0.35A ■定格出力電流:合計12W
- 定格出力電圧:5V ■定格出力電流:2ポート合計2.4A、1ポート最大2.4A
- W50mm×D26mm×H50mm(ACプラグ収納時) ■コンセントプラグ仕様:180度スイング構造、耐トラッキングスリプ付
- 法令:◇PSE 特定電気用品 ■使用可能地域:日本 ■保証期間:1年
- その他:おまかせ充電機能搭載 ■付属品:ケーブルクリップ×2
- ※USB Type-C™ and USB-C™ are trademarks of USB Implementers Forum.

USB Type-C™ケーブル付属

USBポート×1・2.4A

MPA-ACC23 series 税込 各 ¥3,597



MPA-ACC23BK
ブラック
4549550199117

MPA-ACC23WF
ホワイトフェイス
4549550199124

■質量:約55g

■ケーブルクリップが付属

- 最大出力12W(5V/2.4A)の高出力タイプ
- USB-A - USB Type-C™(USB-C™)ケーブル(1.5m)が付属
- 接続された機器を自動検知し、最適電流で充電できるおまかせ充電に対応
- 未使用時は電源プラグを折りたたんで充電器本体に収納可能
- トラッキング現象による火災の防止に役立ち、絶縁キャップ付きのコンセントプラグを採用 ※
- スマートフォンやタブレットに付属もしくは対応する充電用USBケーブルを使用して充電可能
- ※端末本体や充電器が濡れた状態で充電すると、異常な発熱・焼損の原因となり大変危険ですのでおやめください
- 対応機種:USB-Aポートから5W(5V/2.4A)までの出力で充電、使用可能な機器
- コネクタ形状:USB-A ×ス×1 ■定格入力電圧:AC100-240V 50/60Hz ■定格入力電流:0.35A
- 定格出力電流:12W ■定格出力電圧:5V ■定格出力電流:2.4A
- W50mm×D26mm×H50mm(ACプラグ収納時)
- コンセントプラグ仕様:180度スイング構造、耐トラッキングスリプ付
- 法令:◇PSE 特定電気用品 ■使用可能地域:日本 ■保証期間:1年
- その他:おまかせ充電機能搭載 ■付属品:ケーブルクリップ×2、USB-A to USB Type-C™(USB-C™)ケーブル(1.5m)
- ※USB Type-C™ and USB-C™ are trademarks of USB Implementers Forum.

USB Power Delivery 20W AC充電器

USB-IFのUSB Power Delivery規格正規認証品、小型で軽量、かつ高出力なUSB AC充電器

Type-Cケーブル付属

MPA-ACCP18 series 税込 各 ¥5,412



ケーブル長 1.5m

MPA-ACCP18BK
ブラック
4549550210881

MPA-ACCP18WF
ホワイトフェイス
4549550210898

MPA-ACCP18WH
ホワイト
4549550210904

- iPhone12の場合、30分で50%も充電可能。忙しい朝でもすばやく充電できるUSB PowerDelivery対応充電器
- USB Type-C™(USB-C™)コネクタを搭載、超高速充電できるUSB AC充電器
- USB Power Delivery (パワードリバリー)とは、アダプタと接続機器間で情報をやり取りすることで、その機器間における最適な電圧を選択し、高速充電を実現するUSB規格です。最大100W*という高電力に対応
- 端末に応じて出力が5V/3A、9V/2.22Aと可変し、iPhoneなどのスマートフォンから、NINTENDO SWITCH™などのゲーム機まで幅広く高速充電
- トラッキング現象による火災の防止に役立ち、絶縁キャップ付きのコンセントプラグを採用
- 未使用時は電源プラグを折りたたんでACアダプタ本体に収納できる90°スイングプラグを採用
- ※USB Power Delivery最大出力は20Wです
- 対応機種:USB Type-C™(USB-C™)ポートからUSB Power Delivery 3.0(20W)の規格内で充電可能な機器
- コネクタ形状:USB Type-C™(USB-C™)オス ■定格入力電圧:AC100-240V 50/60Hz
- 定格入力電流:0.7A ■定格出力電流:20W ■定格出力電圧:5V/9V
- 定格出力電流:5V時3A、9V時2.22A ■W50×D29×H45mm ■使用温度範囲:0℃~40℃
- 使用可能地域:日本 ■保証期間:1年 ■質量:約58g
- その他:USB Power Delivery 3.0規格認証品 90度可動収納式コンセントプラグ 耐トラッキングスリプ付
- ※USB Type-C™ and USB-C™ are trademarks of USB Implementers Forum.

※表記価格は全て税込価格です。

※最新の対応情報はHPでご確認ください

詳しくはWEBをチェック

スマートフォン・タブレット用AC充電器 / モバイルソーラー充電器

USB Power Delivery20W AC充電器

USB-IFのUSB Power Delivery規格正規認証品、小型で軽量、かつ高出力なUSB AC充電器

Type-C ケーブル一体型

MPA-ACCP16 series 税込 各 ¥5,027



■質量: 約112g ■コネクタ形状: USB Type-C™(USB-C™)オス

[共通特長]

- iPhone12の場合、30分で50%も充電可能。忙しい朝でもすばやく充電できるUSB Power Delivery対応充電器
- USB Type-C™(USB-C™)コネクタを搭載、超高速充電できるUSB AC充電器
- USB Power Delivery (パワーデリバリー)とは、アダプタと接続機器間で情報をやり取りすることで、その機器間における最適な電力を選択し、高速充電を実現するUSB規格です。最大100W※という高電力に対応
- 端末に応じて出力が5V/3A、9V/2.22Aと可変し、iPhoneなどのスマートフォンから、NINTENDO SWITCH™などのゲーム機まで幅広く高速充電
- トラッキング現象による火災の防止に役立つ、絶縁キャップ付きのコンセントプラグを採用
- 未使用時は電源プラグを折りたたんでACアダプタ本体に収納できる90°スイングプラグを採用
- ※USB Power Delivery最大出力は20Wです

Type-C 対応

MPA-ACCP17 series 税込 各 ¥3,135



■質量: 約58g ■コネクタ形状: USB Type-C™(USB-C™)メス

[共通仕様]

- 対応機種: USB Type-C™(USB-C™)ポートまたはコネクタからUSB Power Delivery 3.0(20W)の規格内で充電可能な機器
- 定格入力電圧: AC100-240V 50/60Hz ■定格出力電圧: 5V/9V
- 定格入力電流: 0.7A ■定格出力電力: 20W ■定格出力電圧: 5V/9V
- 定格出力電流: 5V時3A/9V時2.22A ■W50×D29×H45mm ■使用温度範囲: 0°C~40°C
- 使用可能地域: 日本 ■保証期間: 1年
- その他: USB Power Delivery 3.0規格認証品 90度可動収納式コンセントプラグ 耐トラッキングスリーブ付
- ※USB Type-C™ and USB-C™ are trademarks of USB Implementers Forum.

USB Power Delivery3.0準拠 AC充電器

USB Power Delivery 3.0に準拠し、USB Type-C™(USB-C™)コネクタと、おまかせ充電に対応したUSB-Aポートを一つずつ搭載

Type-C ケーブル一体型

MPA-ACCP19 series 税込 各 ¥6,182



■質量: 約154g
※USB-Aメスから充電する場合は別途各機器のコネクタに対応したケーブルを準備する必要があります

Type-C 対応

MPA-ACCP20 series 税込 各 ¥4,444



■質量: 約100g
※別途本製品と各機器のコネクタに対応したケーブルを準備する必要があります

Type-Cケーブル付属

税込 ¥6,391



■質量: 約152g(付属ケーブル含む)
※付属ケーブル以外で充電する場合は別途本製品と各機器のコネクタに対応したケーブルを準備する必要があります

[共通特長]

- iPhone12の場合、30分で50%も充電可能。忙しい朝でもすばやく充電できるUSB Power Delivery対応充電器
- USB Power Delivery 3.0に準拠したUSB Type-C™(USB-C™)コネクタと、おまかせ充電に対応したUSB-Aポートを一つずつ搭載
- USB Power Delivery (パワーデリバリー)とは、アダプタと接続機器間で情報をやり取りすることで、その機器間における最適な電力を選択し、高速充電を実現するUSB規格です。最大100W※という高電力に対応
- 端末に応じて出力が5V/3A、9V/2.22Aと可変し、iPhoneなどのスマートフォンから、NINTENDO SWITCH™などのゲーム機まで幅広く高速充電
- トラッキング現象による火災の防止に役立つ、絶縁キャップ付きのコンセントプラグを採用
- 未使用時は電源プラグを折りたたんでACアダプタ本体に収納できる90°スイングプラグを採用
- ※USB Power Delivery最大出力は20Wです

[共通仕様]

- 対応機種: USB Type-C™(USB-C™)オスからUSB Power Delivery 3.0 20W(9V/2.22A)で、またはUSB-Aメスから12W(5V/2.4A)までの出力で充電可能な機器とその組み合わせ
- コネクタ形状: USB Type-C™(USB-C™)オス/USB-Aメス ■定格入力電圧: AC100-240V 50/60Hz
- 定格入力電流: 0.8A ■定格出力電力: 合計32W(USB Type-C™(USB-C™):20W + USB A:12W)
- 定格出力電圧: USB Type-C™(USB-C™):5V/9V USB-A:5V
- 定格出力電流: USB Type-C™(USB-C™):5V時3A/9V時2.22A USB-A:5V時2.4A ■W58.8×D28.0×H58.8mm
- 使用温度範囲: 0°C~40°C ■コンセントプラグ仕様: 90度スイング構造/絶縁スリーブ搭載 ■使用可能地域: 日本
- 保証期間: 1年 ■その他: USB Power Delivery 3.0規格準拠品 90度可動収納式コンセントプラグ 耐トラッキングスリーブ付
- ※USB Type-C™ and USB-C™ are trademarks of USB Implementers Forum.

5W AC充電器

家庭用コンセントからLightningコネクタ搭載のiPhoneやiPad、iPodを充電できるAC充電器

Lightningケーブル一体型

MPA-ACL01 series 税込 各 ¥4,455



■質量: 約40g ■コネクタ形状: Lightningコネクタ

MPA-ACL02 series 税込 各 ¥4,664



■質量: 約48g ■コネクタ形状: Lightningコネクタ

MPA-ACL03 series 税込 ¥5,093



■質量: 約72g ■コネクタ形状: Lightningコネクタ

[共通特長]

- 携帯に便利なコンパクト設計のかわいいキューブ型デザインを採用
- コンパクトサイズでありながら、未使用時は電源プラグを折りたたんで充電器本体に収納可能
- トラッキング現象による火災の防止に役立つ、絶縁キャップ付きのコンセントプラグを採用
- 未使用時は電源プラグを折りたたんでACアダプタ本体に収納できる90°スイングプラグを採用

[共通仕様]

- 対応機種: Lightningコネクタから5W(5V/1A)までの出力で充電、使用可能な機器
- 定格入力電圧: AC100-240V 50/60Hz ■定格入力電流: 0.2A ■定格出力電力: 5W
- 定格出力電圧: 5V ■定格出力電流: 1A ■W30×D30×H30mm(ACプラグ収納時)
- コンセントプラグ仕様: 90度スイング構造/耐トラッキングスリーブ付
- 認証: MF1 ■法令: PSE 特定電気用品 ■使用可能地域: 日本 ■保証期間: 1年

※最新の対応情報はHPでご確認ください

スマートフォン・タブレット用アクセサリ

工事ソリューション

ネットワークカメラ

無線LAN/有線LAN/スイッチングハブ

LANケーブル

NAS

ハードディスク/DVD/CDプレーヤー

カスタムPC

ZEROSHOCK タブレット

デジタルサイネージ/TV会議システム

USBメモリ

SDメモリーカード

メモリ

リーダライタ

外付けSSD/メモリモジュール

マウス

キーボード/テンキーボード

WEBカメラ

ヘッドセット

スタンドマイク

ドッキングステーション/USBハブ

スキャナ

USB/Type-C/USB延長ケーブル

スマートフォン用ケーブル/変換アダプタ

テレビ用アクセサリ

IEEE1394/プリンタケーブル/SATAケーブル

HDMIケーブル/変換アダプタ

切替器/分配器

電源タップ/ケーブルその他

アクセサリ

セキュリティ/耐震用品

OAフィルター

キーボードカバー/ノートPCケーブル/スタンド/冷却用品

クリーナー

マウスパッド

キャリングバッグ/インナーバッグ

カメララック/電子辞書用品

メディアケース

ラベル/用紙

ラック/保管庫/デジタルサイネージスタンド

スマートフォンケース/フィルム/モバイルバッテリー

車載アクセサリ

スマートフォン用アクセサリ

タブレット用アクセサリ

スピーカー

オーディオプレイヤー用アクセサリ

テレビ用アクセサリ

AVケーブル

アルコールチェッカー/体組成計

詳しくはWEBをチェック



- スマートフォン・タブレット用アクセサリ
- 工事ソリューション
- ネットワークカメラ
- 無線LAN/有線LAN/スイッチングハブ
- LANケーブル
- NAS
- ハードディスク/DVD/CDプレーヤー
- カスタムPC
- ZEROSHOCK タブレット
- デジタルサインage-TV会議システム
- USBメモリ
- SDメモリーカード
- メモリリーダライタ
- 外付けSSD/メモリモジュール
- マウス
- キーボード/テンキーボード
- WEBカメラ
- ヘッドセット
- スタンドマイク
- ドッキングステーション/USBハブ
- スキャナ
- USB/Type-C/USB延長ケーブル/スマートフォン用ケーブル/変換アダプタ
- テレビ用アクセサリ
- IEEE1394/プリンターケーブル/SATAケーブル/HDMIケーブル/変換アダプタ
- 切替器/分配器
- 電源タップ/ケーブルその他アクセサリ
- セキュリティ/耐震用品
- OAフィルター
- キーボードカバー/ノートPCケース/スタンド/冷却用品
- クリーナー
- マウスパッド
- キャリングバッグ/インナーバッグ
- カメラアクセサリ/電子辞書用品
- メディアケース
- ラベル/用紙
- ラック/保管用
- デジタルサインageシステム
- スマートフォン用アクセサリ
- タブレット用アクセサリ
- スピーカー
- オーディオプレイヤー用アクセサリ
- テレビ用アクセサリ
- AVケーブル
- アルコールチェッカー/体組成計

スマートフォン・タブレット用AC充電器

5W AC充電器

家庭用コンセントからLightningコネクタ搭載のiPhoneやiPad、iPodを充電できるAC充電器

Lightningケーブル付属

MPA-ACLO4 series 税込 各 ¥4,664

ケーブル長 1.0m



MPA-ACLO4WF
ホワイトフェイス
4549550187404

MPA-ACLO4WH
ホワイト
4549550187411

■質量:約54g ■コネクタ形状:USB Type-A(メス)×1

MPA-ACLO5 series 税込 各 ¥4,884

ケーブル長 1.5m



MPA-ACLO5WF
ホワイトフェイス
4549550187428

MPA-ACLO5WH
ホワイト
4549550187435

■質量:約70g ■コネクタ形状:USB Type-A(メス)×1

MPA-ACLO6 series 税込 各 ¥5,313

ケーブル長 2.5m



MPA-ACLO6WF
ホワイトフェイス
4549550187442

MPA-ACLO6WH
ホワイト
4549550187459

■質量:約124g ■コネクタ形状:USB Type-A(メス)×1

- [共通仕様]**
- 携帯に便利なコンパクト設計のかわいいうキューブ型デザインを採用
 - コンパクトサイズでありながら、未使用時は電源プラグを折りたたんで充電器本体に収納可能
 - トラッキング現象による火災の防止に役立つ、絶縁キャップ付きのコネクタプラグを採用
 - 未使用時は電源プラグを折りたたんでACアダプタ本体に収納できる90°スイングプラグを採用

- [共通仕様]**
- 対応機種:Lightningコネクタから5W(5V/1A)までの出力で充電、使用可能な機器
 - 定格入力電圧:AC100-240V 50/60Hz ■定格入力電流:0.2A ■定格出力電力:5W
 - 定格出力電圧:5V ■定格出力電流:1A ■W30×D30×H30mm (ACプラグ収納時)
 - コネクタプラグ仕様:90度スイング構造/耐トラッキングスリーブ付
 - 認証:MFi ■法令:◇PSE 特定電気用品 ■使用可能地域:日本 ■保証期間:1年

12W AC充電器

家庭用コンセントからLightningコネクタ搭載のiPhoneやiPad、iPodを充電できるAC充電器

Lightningケーブル一体型

ケーブル長 1.5m



MPA-ACLO7WF
ホワイトフェイス
税込 ¥6,160
4549550192125

■質量:約76g ■コネクタ形状:Lightningプラグ

Lightningケーブル付属

ケーブル長 1.0m



MPA-ACLO8WF
ホワイトフェイス
税込 ¥6,380
4549550192132

■質量:約74g ■コネクタ形状:USB Type-A(メス)×1

Lightningケーブル付属

ケーブル長 1.5m



MPA-ACLO9WF
ホワイトフェイス
4549550192149

MPA-ACLO9WH
ホワイト
4549550192156

■質量:約92g ■コネクタ形状:USB Type-A(メス)×1

- [共通仕様]**
- 携帯に便利なコンパクト設計のかわいいうキューブ型デザインを採用
 - コンパクトサイズでありながら、未使用時は電源プラグを折りたたんで充電器本体に収納可能
 - ケーブルには高密度配線構造、屈曲に強い強化バンブー、傷がつきにくいナイロンメッシュ外皮を採用し、断線しにくい構造
 - 未使用時は電源プラグを折りたたんでACアダプタ本体に収納できる90°スイングプラグを採用
 - ※端末本体や充電器が濡れた状態で充電すると、異常な発熱・発煙の原因となり大変危険ですのでおやめください

- [共通仕様]**
- 対応機種:Lightningコネクタから12W(5V/2.4A)までの出力で充電、使用可能な機器
 - 定格入力電圧:AC100-240V 50/60Hz ■定格入力電流:0.4A ■定格出力電力:12W ■定格出力電圧:5V
 - 定格出力電流:2.4A ■W40mm×D36×H36mm (ACプラグ収納時)
 - コネクタプラグ仕様:90度スイング構造/耐トラッキングスリーブ付
 - 認証:MFi ■法令:◇PSE 特定電気用品 ■使用可能地域:日本 ■保証期間:1年

Power Delivery対応 USB AC充電器 (18W)

一般的な5V/1A充電器の3.6倍※出力による超高速充電。超高速でスマートフォン・タブレットを充電できる

※電力換算による数字であり、充電時間が3.6倍速くなるわけではありません。

Type-Cケーブル一体型

MPA-ACCP04 series 税込 各 ¥3,883

ケーブル長 1.5m



MPA-ACCP04WH
ホワイト
4549550119726

■Power Delivery (パワーデリバリー)規格に準拠し、対応するスマートフォン・タブレットを超高速充電できるUSB AC充電器

■USBコンプライアンステストに合格した信頼性の高い製品である証の、USB-IFのPower Delivery (パワーデリバリー)規格正規認証証

■Power Delivery (パワーデリバリー)とは、アダプタと接続機器間で情報をやり取りすることで、その機器間に置ける最適な電力を選択肢、高速充電を実現するUSB規格です。最大100W※1という高電力に対応

■端末に応じて電圧が5V/9V/15Vの範囲で可変し、iPhoneなどのスマートフォンから、Nintendo Switchなどのゲーム機まで幅広く高速充電※2

※1:本製品の最大出力は18Wです。
※2:Nintendo Switchはドックでの充電はできません。本製品に接続するケーブルは別途ご使用になる端末に合わせて純正またはMFiやUSBといった各認証を取得したケーブルをご用意ください。Type-C(オス)・Type-C(オス)もしくはType-C(オス)・Lightning(オス) 以外の変換ケーブルは使用していただき、最悪の場合、本製品または接続した端末が故障する恐れがあります。

■対応機種:Power Delivery 3.0 (18W)の規格内で充電可能な端末

■定格入力電圧:AC100-240V 50/60Hz ■定格出力:5V/3A、9V/2A、15V/1.2A

■約W54×D25×H60mm (筐体のみ) ■質量:約170g

※USB Type-C™ and USB-C™ are trademarks of USB Implementers Forum.

Type-C対応

MPA-ACCP06 series 税込 各 ¥3,300



MPA-ACCP06WH
ホワイト
4549550119771

■Power Delivery (パワーデリバリー)規格に準拠し、対応するスマートフォン・タブレットを超高速充電できるUSB AC充電器

■USBコンプライアンステストに合格した信頼性の高い製品である証の、USB-IFのPower Delivery (パワーデリバリー)規格正規認証証

■Power Delivery (パワーデリバリー)とは、アダプタと接続機器間で情報をやり取りすることで、その機器間に置ける最適な電力を選択肢、高速充電を実現するUSB規格です。最大100W※1という高電力に対応

■端末に応じて電圧が5V/9V/15Vの範囲で可変し、iPhoneなどのスマートフォンから、Nintendo Switchなどのゲーム機まで幅広く高速充電※2

※1:本製品の最大出力は18Wです。
※2:Nintendo Switchはドックでの充電はできません。本製品に接続するケーブルは別途ご使用になる端末に合わせて純正またはMFiやUSBといった各認証を取得したケーブルをご用意ください。Type-C(オス)・Type-C(オス)もしくはType-C(オス)・Lightning(オス) 以外の変換ケーブルは使用していただき、最悪の場合、本製品または接続した端末が故障する恐れがあります。

■対応機種:Power Delivery 3.0 (18W)の規格内で充電可能な端末 (別途各端末のコネクタに対応したケーブルを準備する必要があります)

■コネクタ形状:USB Type-™(USB-C™) ■定格入力電圧:AC100-240V 50/60Hz

■定格出力:5V/3A、9V/2A、15V/1.2A ■約W54×D25×H60mm ■質量:約65g

※USB Type-C™ and USB-C™ are trademarks of USB Implementers Forum.

Type-C対応 AC充電器

家庭用コンセントからスマートフォンやタブレットを急速充電できるAC充電器

Type-Cケーブル一体型+USB 3.0A 税込 各 ¥4,422

ケーブル長 1.5m



MPA-ACCFW154BK
ブラック
4953103333086

MPA-ACCFW154WF
ホワイトフェイス
4953103333116

■一体型Type-Cケーブルに加え、最大出力2.4AのUSB Aポートを1つ搭載し、別途充電用USBケーブルを接続することで、2台のスマートフォンを同時に充電

※携帯電話や充電器が濡れた状態で充電すると、異常な発熱・発煙の原因となり大変危険ですのでおやめください。

■対応機種:USB Type-C™コネクタから最大5V/3A、USB-Aポートから最大5V/2.4Aまでの出力で充電可能なスマートフォン、タブレット(2017年7月現在)

■定格入力:AC100-240V 50/60Hz ■定格出力:5V/3.0A ■W59×D24×H53mm

Type-C対応 AC充電器

家庭用コンセントからスマートフォンやタブレットを充電できるAC充電器

Type-C対応 3.0A 税込 各 ¥2,948



MPA-ACC18BK
ブラック
4549550156820

MPA-ACC18WF
ホワイトフェイス
4549550156837

■家庭用コンセントからスマートフォンやタブレットを充電できるAC充電器

■携帯に便利なコンパクト設計でありながら、おしゃれなラウンドデザインを採用

■最大出力3Aの高出力タイプなので、スマートフォンやタブレットの急速充電が可能

■スマートフォンやタブレットに付属もしくは対応する充電用USBケーブルを使用して充電可能

■対応機種:USB Type-Cポートから最大5V/3Aまでの出力で充電可能な機器 ■定格入力:AC100-240V 50/60Hz

■定格出力:5V/3.0A ■W46×D43×H29mm ■質量:約54g

※表記価格は全て税込価格です。

※最新の対応情報はHPでご確認ください



コンパクトAC充電器

携帯に便利なコンパクト設計のデザイン。家庭用コンセントからスマートフォン等を充電、給電できるAC充電器

MPA-ACU07 series 税込 各 ¥1,672



MPA-ACU07BK ブラック 4549550191876
MPA-ACU07WF ホワイトフェイス 4549550191883
MPA-ACU07WH ホワイト 4549550191890

■対応機種：USB-A ポートから5W(5V/1A)までの出力で充電、給電可能な機器
 ■定格入力電流：0.2A ■定格出力電力：5W ■定格出力電流：1A
 ■約W33×D32×H33mm(ACプラグ収納時) ■質量：約27g

[共通特長]
 ■家庭用コンセントからスマートフォン等を充電、給電できるAC充電器
 ■携帯に便利なコンパクト設計のデザインを採用
 ■スマートフォン等に付属もしくは対応する充電用USBケーブルを使用して充電可能 ※
 ■未使用時は電源プラグを折りたたんで充電器本体に収納可能です。スッキリとコンパクトに収納可能
 ■トラッキング現象による火災の防止に役立つ、絶縁キャップ付きのコンセントプラグを採用
 ※本製品に充電用ケーブルは付属していません

MPA-ACU08 series 税込 各 ¥2,101



MPA-ACU08BK ブラック 4549550191906
MPA-ACU08WF ホワイトフェイス 4549550191913

■対応機種：USB-A ポートから9W(5V/1.8A)までの出力で充電、給電可能な機器
 ■定格入力電流：0.3A ■定格出力電力：9W ■定格出力電流：1.8A
 ■約W35×D33×H35mm(ACプラグ収納時) ■質量：約31g

[共通仕様]
 ■コネクタ形状：USB-A メス×1
 ■定格入力電圧：AC100-240V 50/60Hz
 ■定格出力電圧：5V
 ■コンセントプラグ仕様：90度スイング構造、耐トラッキングスリプ付

USB Type-C対応AC充電器 (2.4A)

ケーブル一体型で、家庭用コンセントからUSB Type-Cコネクタ搭載のスマートフォン・タブレットをすぐに充電できるAC充電器

ケーブル一体型タイプ



MPA-ACC01WF ホワイトフェイス 税込 ¥2,409 4953103352186 ■質量：約100g
MPA-ACC02WF ホワイトフェイス 税込 ¥2,629 4953103352209 ■質量：約120g

■USB Type-C™(USB-C™)ケーブル一体型なので、そのまま接続するだけで手軽に充電可能
 ■USB Type-C™(USB-C™)コネクタはクラ、オモテに関係なくケーブルを挿し込み可能
 ■最大出力2.4Aの高出力タイプなので、スマートフォンやタブレットの急速充電が可能
 ■未使用時は電源プラグを折りたたんで充電器本体に収納可能

■対応機種：USB Type-C™(USB-C™)コネクタから最大5V/2.4Aまでの出力で充電可能な機器
 ■コネクタ形状：USB Type-C™(USB-C™) ■定格入力電圧：AC100-240V 50/60Hz
 ■定格出力電力：12W ■定格出力電圧：5V
 ■定格出力電流：2.4A ■外形寸法：W60×D51×H26mm(ケーブル部含まず)
 ※USB Type-C™ and USB-C™ are trademarks of USB Implementers Forum.

コンパクトAC充電器

おまかせ充電に対応、USB Aポートを2つ搭載

USBポート×2・2.4A

MPA-ACU11 series 税込 各 ¥2,750



MPA-ACU11BK ブラック 4549550199018
MPA-ACU11WF ホワイトフェイス 4549550199025
MPA-ACU11WH ホワイト 4549550199032

■ケーブルクリップ付き
 ■最大出力12W(5V/2.4A)の高出力タイプ
 ■接続された機器を自動検知し、最適電流で充電できるおまかせ充電に対応
 ■未使用時は電源プラグを折りたたんで充電器本体に収納可能
 ■トラッキング現象による火災の防止に役立つ、絶縁キャップ付きのコンセントプラグを採用
 ■USB Aポートはスマートフォン等に付属もしくは対応する充電用USBケーブルを使用して充電可能

■対応機種：2つのUSB-Aポートから、それぞれ最大12W(5V/2.4A)、合計最大12W(5V/2.4A)までの出力で充電、使用可能な機器とその組み合わせ
 ■コネクタ形状：USB-A メス ×2 ■定格入力電圧：AC100-240V 50/60Hz ■定格出力電力：12W
 ■コネクタ形状：USB Type-C™(USB-C™) ■定格入力電流：0.4A ■定格出力電流：2ポート合計2.4A、1ポート最大2.4A
 ■重量：約44g ■約W34×D34×H34mm(ACプラグ収納時)
 ■コンセントプラグ仕様：90度スイング構造、耐トラッキングスリプ付

Power Delivery対応 5ポートAC充電器 税込 各 ¥10,527

高出力30WのPower Delivery対応Type-C×1ポート、USB A×4ポートの5ポート搭載!



MPA-ACD02BK ブラック 4549550114479
MPA-ACD02WH ホワイト 4549550114486

■4つのUSB Aポートと、1つのUSB Type-C™(USB-C™)ポートを搭載し、スマートフォンやタブレットのほかさまざまなUSB機器をこれ1台で急速充電できるUSB AC充電器
 ■USB Type-C™(USB-C™)ポートはPower Deliveryに対応し、最大出力30Wの高出力なので、iPhoneなどのスマートフォンからMacBookなどのノートパソコンまで充電可能 ※1-2
 ※1:USB規格認証品のType-C to Type-Cケーブルを別途ご用意ください
 ※2:iPhoneの充電には純正もしくはMFi規格認証品のType-C to Lightningケーブルを別途ご使用ください

■コネクタ形状：USB Type-C™(USB-C™) to Type-C™ ■定格入力：AC100-240V 50/60Hz
 ■定格出力：合計60W ■USB Aポート定格出力：合計最大30W、各ポート12W(5V/2.4A) ※
 ■USB Type-C™(USB-C™)ポート定格出力：最大30W(5V/3A、9V/3A、12V/2.5A、15V/2A、20V/1.5A)
 ■W78×D106×H33mm ■付属品：AC電源用ケーブル(メガネ端子ケーブル：1.5m)
 ※USB Type-C™ and USB-C™ are trademarks of USB Implementers Forum.

6ポートUSB AC充電器 税込 各 ¥8,173

これひとつで急速充電! 合計最大出力60W、6ポート搭載の高出力タイプ

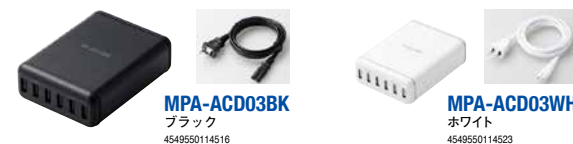

MPA-ACD03BK ブラック 4549550114516
MPA-ACD03WH ホワイト 4549550114523

■6つのUSBポートを搭載し、スマートフォンやタブレットのほかさまざまなUSB機器をこれひとつで急速充電できるUSB AC充電器
 ■1ポート最大出力12W(5V/2.4A)、合計最大出力60W(両端から連続する3ポートごとに30W[5V/6A]ずつ)の高出力タイプ
 ■USBポートに搭載した高性能ICがiPhoneとAndroid端末を自動で見分けて、最適な出力で急速に充電できる「おまかせ充電」に対応

■コネクタ形状：USB-Aメス×6 ■定格入力：AC100-240V 50/60Hz
 ■定格出力：合計最大60W、各ポート最大12W(5V/2.4A) ※ ■W78×D106×H33mm
 ■付属品：AC電源用ケーブル(メガネ端子ケーブル：1.5m)
 ※両端のポートからそれぞれ内側に連続する3ポートの合計は最大30W(5V/6A)

スマートフォン用AC充電器 (1A)

USB充電対応の機器で使えるコンパクトサイズのAC充電器

便利なケーブル一体型タイプ



MPA-ACMAC155 series 税込 各 ¥2,101
MPA-ACMAC155BK ブラック 4953103281271
MPA-ACMAC155WF フェイス 4953103281288
MPA-ACMAC255WF ホワイトフェイス 税込 ¥2,310 4953103281332

[共通特長]
 ■家庭用コンセントからスマートフォンやmicroUSBコネクタ搭載機器にそのまま接続して充電できるケーブル一体型
 ■USB協会指定の試験に合格した信頼性の高いUSBコネクタを搭載しているため、安心、安全に使用可能
 ※携帯電話や充電器が離れた状態でも充電すると、異常な発熱・焼損の原因となり大変危険ですのでおやめください

[共通仕様]
 ■対応機種：microUSBコネクタ搭載のAndroidスマートフォンおよび各種USB充電対応機器
 ■コネクタ形状：microUSB オス×1(ケーブル直付け)
 ■定格入力：AC100-240V 50/60Hz
 ■定格出力：DC5V 最大1A

※最新の対応情報はHPでご確認ください

工事ソリューション
 ネットワークカメラ
 無線LAN/有線LAN/スイッチングハブ
 LANケーブル
 NAS
 ハードディスク/DVD/CDプレーヤー
 カスタムPC
 ZEROSHOCKタブレット
 デジタルサインage/TV会議システム
 USBメモリ
 SDメモリーカード
 メモリーリーダライタ
 外付けSSD/メモリモジュール
 マウス
 キーボード/テンキーボード
 WEBカメラ
 ヘッドセット
 スタンドマイク
 ドッキングステーション/USBハブ
 スキャナ
 USB/Type-C/USB延長ケーブル
 スマートフォン用ケーブル/変換アダプタ
 テレビ用アクセサリ
 IEEE1394/プリンターケーブル/SATAケーブル
 HDMIケーブル/変換アダプタ
 切替器/分配器
 電源タップ/ケーブルその他
 アクセサリ
 セキュリティ/耐震用品
 OAフィルター
 キーボードカバー/ノートPCケーブル/スタンド/冷却用品
 クリーナー
 マウスパッド
 キャンプバッグ/インナーバッグ
 カメラアクセサリ/電子辞書用品
 メディアケース
 ラベル/用紙
 ラック/保管庫/デジタルサインageスタンド
 スマートフォンケース/フィルム/モバイルバッテリー
 車載アクセサリ
 スマートフォン用アクセサリ
 タブレット用アクセサリ
 スピーカー
 オーディオプレーヤー用アクセサリ
 テレビ用アクセサリ
 AVケーブル
 アルコールチェンカ/体組成計

詳しくはWEBをチェック



スマートフォン・タブレット用アクセサリ

工事ソリューション

ネットワークカメラ

無線LAN/有線LAN/スイッチングハブ

LANケーブル

NAS

ハードディスク/DVD/CDプレーヤー

カスタムPC

ZEROSHOCKタブレット

デジタルサインage/TV会議システム

USBメモリ

SDメモリーカード

メモリリーダライタ

外付けSSD/メモリモジュール

マウス

キーボード/テンキーボード

WEBカメラ

ヘッドセット

スタンドマイク

ドッキングステーション/USBハブ

スキャナ

USB/Type-C/USB延長ケーブル

スマートフォン用ケーブル/変換アダプタ

テレビ用アクセサリ

IEEE1394/プリンターケーブル/SATAケーブル

HDMIケーブル/変換アダプタ

切替器/分配器

電源タップ/ケーブルその他アクセサリ

セキュリティ/耐震用品

OAフィルター

キーボードカバー/ノートPCケース/スタンド/冷却用品

フリーナー

マウスパッド

キャリングバッグ/インナーバッグ

カメラアクセ/電子辞書用品

メディアケース

ラベル/用紙

ラック/充電器/デジタルサイネージスタンド

スマートフォン用ケース/フィルム/モバイルバッテリー

車載アクセサリ

スマートフォン用アクセサリ

タブレット用アクセサリ

スピーカー

オーディオプレーヤー用アクセサリ

テレビ用アクセサリ

AVケーブル

アルコーンモニター/体組成計

スマートフォン・タブレット用AC充電器

AC充電器

出力端子が3ポートあり、スマートフォンなどを3台同時に充電が可能

USBポート×3・3.6A MPA-ACU12 series 税込 各 ¥3,377



MPA-ACU12BK
ブラック
4549550194525



MPA-ACU12WF
ホワイトフェイス
4549550194532

- 1ポート最大出力12W(5V/2.4A)、合計最大出力18W(5V/3.6A)の高出力タイプ
- 接続された機器を自動検知し、最適電流で充電できるおまかせ充電に対応
- 未使用時は電源プラグを折りたたんで充電器本体に収納可能
- ※全ポート合計の電流値を越えた場合、保護回路が動作しすべての端子で充電できなくなる場合があります
- 対応機種: 3つのUSB-Aポートから、それぞれ最大12W(5V/2.4A)、合計最大18W(5V/3.6A)までの出力で充電、給電可能な機器とその組み合わせ
- コネクタ形状: USB-A(メス)×3
- 定格入力電圧: AC100-240V 50/60Hz
- 定格入力電流: 0.6A
- 定格出力電力: 合計18W ■定格出力電圧: 5V
- 定格出力電流: 3ポート合計3.6A、1ポート最大2.4A
- 約W55×D30×H55mm(ACプラグ収納時)
- 重量: 約73g
- コンセントプラグ仕様: 90度スイング構造、耐トラッキングスリッパ付

AC充電器

出力端子が4ポートあり、スマートフォンなどを4台同時に充電が可能

USBポート×4・4.8A MPA-ACU13 series 税込 各 ¥4,235



MPA-ACU13BK
ブラック
4549550194549



MPA-ACU13WF
ホワイトフェイス
4549550194556

- 1ポート最大出力12W(5V/2.4A)、合計最大出力24W(5V/4.8A)の高出力タイプ
- 接続された機器を自動検知し、最適電流で充電できるおまかせ充電に対応
- 未使用時は電源プラグを折りたたんで充電器本体に収納可能
- トラッキング現象による火災の防止に役立つ、絶縁キャップ付きのコンセントプラグを採用
- ※全ポート合計の電流値を越えた場合、保護回路が動作しすべての端子で充電できなくなる場合があります
- 対応機種: 4つのUSB-Aポートから、それぞれ最大12W(5V/2.4A)、合計最大24W(5V/4.8A)までの出力で充電、給電可能な機器とその組み合わせ
- コネクタ形状: USB-A(メス)×4
- 定格入力電圧: AC100-240V 50/60Hz
- 定格入力電流: 0.7A
- 定格出力電力: 合計24W ■定格出力電圧: 5V
- 定格出力電流: 4ポート合計4.8A、1ポート最大2.4A
- 約W55×D30×H55mm(ACプラグ収納時)
- 重量: 約90g
- コンセントプラグ仕様: 90度スイング構造、耐トラッキングスリッパ付

AC充電器

Qualcomm® Quick Charge™ 3.0規格対応の「急速充電」で、充電時間を短縮

USBポート×1・3.0A MPA-ACUQ01 series 税込 各 ¥3,520



MPA-ACUQ01BK
ブラック
4953103352339



MPA-ACUQ01WF
フェイス
4953103352346

- 家庭用コンセントからQualcomm® Quick Charge™ 3.0に対応したスマートフォン・タブレットを急速充電できるAC充電器
- Qualcomm® Quick Charge™ 3.0は、従来の機器との互換性を保ちながら、対応機器の場合には高速な充電を可能とするので、充電時間の短縮を実現
- 最大出力は3.6~6V時に3A、6~9V時に2A、9~12V時に1.5Aと電圧/電流を可変調整することで機器の電池への負担を軽減し電池寿命が長持ち
- ※2ポート仕様のMPA-ACUQ02シリーズで、Qualcomm® Quick Charge™ 3.0対応は緑端子ポートのみです
- 入力: AC100-240V、50/60Hz
- 出力: 3.6~6V時に3A、6~9V時に2A、9~12V時に1.5A
- USBポート: USB A×1
- W28×D58×H58mm

microB対応AC充電器 (1.5m・2.4A)

2台のスマホの同時充電も可能、microB端子対応+USB×1ポート搭載のAC充電器

ケーブル一体型+USB×1ポート仕様



MPA-ACM01WF
ホワイトフェイス
税込 ¥3,344
4953103352292

- 家庭用コンセントからスマートフォン・タブレットを充電できるAC充電器
- USB microBケーブル一体型なので、そのまま接続するだけで手軽に充電可能
- 入力: AC100-240V、50/60Hz
- 出力: 5V/合計2.4A ※
- ケーブル長: 1.5m
- USBポート: USB A×1
- W52×D52×H24mm
- 付属品: ケーブルバンド
- ※USB microB端子を使用時、最大1.8A出力

ケーブル一体型AC充電器

スマートフォンを急速充電できるケーブル一体型AC充電器

MPA-ACMBC154 series 税込 各 ¥2,519



MPA-ACMBC154BK
ブラック
4953103495685



MPA-ACMBC154WF
ホワイトフェイス
4953103495678

- 1.8Aの高出力タイプでタブレットも安心して充電可能
- 対応機種: USB-micro Bコネクタ搭載スマホ、及びAndroidスマートフォン、タブレット
- 定格出力電流: 1.8A

キューブ型AC充電器 (スマホ用・1.8A)

1.8Aの急速充電ができる高出力タイプで国内最小クラスを実現!

ケーブル一体型タイプ



MPA-ACMBC102WH
ホワイトフェイス
税込 ¥2,519
4953103491694

- 家庭用コンセントからスマートフォンやタブレットを充電できるAC充電器です。コンパクトなキューブ型で、急速充電できる高出力タイプとして国内最小クラスを実現
- microUSB入力のスマートフォンやタブレットにそのまま接続して充電できるケーブル一体型です。壁面のコンセントに接続してもゆとりのあるケーブル長1mを採用
- 対応機種: micro-Bコネクタ搭載スマホ、及びAndroid スマートフォン、タブレット ※2015年12月現在
- コネクタ形状: USB micro-B オス
- 定格入力: AC100-240V 50/60Hz
- 定格出力: 5V 1.8A
- W32×D32×H32.2mm

キューブ型AC充電器(スマホ用・1.8A)

1.8Aの急速充電ができる高出力タイプで国内最小クラスを実現! コンパクトなキューブ型で、家庭用コンセントから気軽に充電可能

ケーブル一体型タイプ



MPA-ACMBC152WH
ホワイトフェイス
税込 ¥2,728
4953103491649

- 家庭用コンセントからスマートフォンやタブレットを充電できるAC充電器です。コンパクトなキューブ型で、急速充電できる高出力タイプとして国内最小クラスを実現
- microUSB入力のスマートフォンやタブレットにそのまま接続して充電できるケーブル一体型です。壁面のコンセントに接続してもゆとりのあるケーブル長1.5mを採用
- 未使用時はプラグ部分を折りたたんで本体に収納可能
- 対応機種: micro-Bコネクタ搭載スマホ、及びAndroid スマートフォン、タブレット ※2015年12月現在
- コネクタ形状: USB micro-B オス
- 定格入力: AC100-240V 50/60Hz
- 定格出力: 5V 1.8A ■W32×D32×H32.2mm

スマートフォン・タブレット用充電器

micro-Bコネクタを搭載したスマートフォン・タブレットを充電可能

高耐久ケーブル一体型



MPA-ACMBC156SWH
ホワイト
税込 ¥2,948
4953103298385

- micro-Bコネクタを搭載したスマートフォンやタブレットに接続し、家庭用コンセントからそのまま充電できるAC充電器
- ケーブル一体型なので、本製品だけで気軽にmicro-Bコネクタ搭載機器の充電が可能
- 1.8Aの高出力タイプなので、タブレットも安心して充電可能
- 対応機種: USB-micro Bコネクタ搭載スマホ、及びAndroid スマートフォン、タブレット ※2016年9月現在
- コネクタ形状: micro Bコネクタ ■定格入力: AC100-240V 50/60Hz ■定格出力: 5V 1.8A ■W50×D22×H50mm

※表記価格は全て税込価格です。

※最新の対応情報はHPでご確認ください

詳しくはWEBをチェック

スマートフォン・タブレット用AC充電器 / Qi規格対応ワイヤレス充電器

USB2.0ケーブル

USB-A端子を搭載したパソコン・充電器と、USB Type-C™端子を搭載したスマートフォンなどの接続ができるUSB2.0ケーブル

ケーブル長
0.3m



MPA-ACLO3NBK
ブラック
税込 ¥1,683
4549550214797

[共通仕様]

- USB-A端子を搭載しているパソコン及び充電器・モバイルバッテリーなどに、USB Type-C™端子を搭載しているスマートフォンやタブレットを接続し、充電やデータ転送ができるUSB2.0ケーブル
- USB2.0の規格である「Certified Hi-Speed USB(USB2.0)」の正規認証品
- 飛び出しが少ない字コネクタを採用
- ケーブル被覆には、付着した細菌の増殖を抑える抗菌加工
- ケルミコネクタカバーには、付着した細菌および特定ウイルスの増殖を抑える抗菌・抗ウイルス加工
- 最大15W(5V/3A)の大電流で接続機器の充電が可能
- 最大480Mbpsの高速データ転送が可能
- 難燃性の素材を使用
- 外部ノイズの干渉から信号を保護する2重シールドケーブルを採用
- サビなどに強く信号劣化を抑える金メッキピンを採用

ケーブル長
0.3m



MPA-ACLO3NWH
ホワイト
税込 ¥1,683
4549550214803

[共通仕様]

- コネクタ形状1:USB Type-C™オス ■コネクタ形状2:USB-Aオス
- 対応機種:USB-A端子を持つパソコン・充電器・モバイルバッテリーおよび、USB Type-C™端子を持つスマートフォン・タブレットなど
- ケーブル長:0.3m ※コネクタ含まず ■ケーブル太さ:3.5mm
- 規格:USB2.0規格正規認証品 ■対応転送速度:最大480Mbps(理論値)
- マテリアル対応:× ■プラグメッキ仕様:金メッキピン ■シールド方法:2重シールド
- パッケージ形態:袋+ステッカー ■環境配慮事項:EU RoHS指令準拠(10物質)、簡易パッケージ
- ※USB Type-C and USB-C are trademarks of USB Implementers Forum

3wayマグネット内蔵ワイヤレス充電器

MagSafe対応iPhoneシリーズにマグネットで固定できるワイヤレス充電器

W-MA03 series 税込 各 ¥7,975



W-MA03BK
ブラック
4549550252645

W-MA03WH
ホワイト
4549550252652

- 本体底面に収納されている拡張ステッキを活用することで動画視聴に便利な簡易スタンドとして使うことが出来るほか、付属のネジや両面テープで壁や卓上に簡易固定することが可能
- MagSafe対応iPhoneシリーズをマグネットで固定できるワイヤレス充電器
- マグネットによりコイル位置が合うので、効率よく充電可能
- Lightning端子を使用しないので、イヤホンを使いながら充電でき、またコネクタの水濡れによるショートの原因を抑制
- 充電しながらスマホ操作が容易
- iPhoneの背面カメラにも干渉しない
- 異物検知機能を搭載
- 対応機種:MagSafe規格に対応した、iPhoneシリーズ ※2022年1月現在
- 入力:最大5V/2Aまたは9V/2A ■出力:最大7.5W ■入力端子:USB Type-C™ポート
- 本体外形寸法:約φ62×H15mm ■本体重量:約43g
- 使用温度範囲:0℃～35℃ ■使用湿度範囲:10%～85%
- LED発光色:通電:青3秒点灯/待機:消灯/充電中:赤点灯/充電完了:青点灯/エラー時:赤点滅 ※機種によっては充電完了時にLEDの色が変化しない場合があります。
- ケーブル仕様:USB Type-C™ to USB Type-C™ケーブル ■ケーブル長:約150cm
- 付属品:ケーブル、拡張ステッキ、壁固定用ネジ、両面テープ ■保証期間:1年
- ※本製品にはUSB出力アダプター(AC充電器等)は付属しておりません。本製品をご利用いただくにはUSB Power Delivery 18W以上に対応したUSB出力アダプターを別途ご用意ください。
- ※USB Type-C™ and USB-C™ are trademarks of USB Implementers Forum.

マグネット内蔵ワイヤレス充電器

MagSafe対応iPhoneシリーズをマグネットで固定でき、7.5Wで充電ができるワイヤレス充電器



W-MS02BK ブラック
税込 ¥9,174
4549550238786

- MagSafe対応iPhoneシリーズをマグネットで固定でき、7.5Wで高速充電可能なワイヤレス充電器
- マグネットによりコイル位置が合うので、効率よく充電可能
- Lightning端子を使用しないので、イヤホンを使いながら充電でき、またコネクタの水濡れによるショートの原因を抑制
- 縦置き・横置き充電が可能
- 充電状況が確認できる動作確認LED付き
- 充電しながらスマホの操作が容易
- 台座部に重りを内蔵
- MagSafe対応ケースをつけたまま充電可能
- 一体型ケーブルを採用
- 対応機種:MagSafe規格に対応した、iPhoneシリーズ ※2022年1月現在
- 入力:最大18W(USB Power Delivery対応) ■出力:最大7.5W
- 入力端子:USB Type-C™プラグ(ケーブル一体型)
- 本体外形寸法:約W90×D90×H145mm(ケーブル除く) ■本体重量:約290g(ケーブル、コネクタ含む)
- 使用温度範囲:0℃～35℃ ■使用湿度範囲:10%～85%
- LED発光色:通電:青3秒点灯/待機:消灯/充電中:赤点灯/充電完了:青点灯/エラー時:赤点滅 ※機種によっては充電完了時にLEDの色が変化しない場合があります。
- ケーブル仕様:本体一体型USB Type-C™プラグケーブル
- ケーブル長:約150cm ■保証期間:1年
- ※USB Type-C™ and USB-C™ are trademarks of USB Implementers Forum.
- ※本製品にはUSB出力アダプター(AC充電器等)は付属しておりません。本製品をご利用いただくにはUSB Power Delivery 18W以上に対応したアダプターを別途ご用意ください。

マグネット内蔵ワイヤレス充電器

MagSafe対応iPhoneシリーズと、ワイヤレス充電対応AirPodsシリーズなどをまとめて同時に充電出来るワイヤレス充電器



W-MS03BK ブラック
税込 ¥10,197
4549550238793

- MagSafe対応iPhoneシリーズをマグネットで固定し7.5Wで高速充電可能で、同時にワイヤレス充電対応AirPodsシリーズも充電できるワイヤレス充電器
- マグネットによりコイル位置が合うので、効率よく充電可能
- Lightning端子を使用しないので、イヤホンを使いながら充電でき、またコネクタの水濡れによるショートの原因を抑制
- 縦置き・横置き充電が可能
- 充電状況が確認できる動作確認LED付き
- 台座部に滑り止めパッドを配置し、AirPods本体へのキズや滑り落ちを抑制
- 充電しながらスマホの操作が容易
- 台座部に重りを内蔵
- MagSafe対応ケースをつけたまま充電可能
- 一体型ケーブルを採用
- 対応機種:マグネット部:MagSafe規格に対応した、iPhoneシリーズ 台座部:ワイヤレス充電に対応したAirPodsシリーズ ※2022年1月現在
- 入力:最大20W(USB Power Delivery対応) ■出力:マグネット部:最大7.5W/台座部:最大5W
- 入力端子:USB Type-C™プラグ(ケーブル一体型)
- 本体外形寸法:約W90×D90×H145mm(ケーブル除く) ■本体重量:約306g(ケーブル、コネクタ含む)
- 使用温度範囲:0℃～35℃ ■使用湿度範囲:10%～85%
- LED発光色:通電:青3秒点灯/待機:消灯/充電中:赤点灯/充電完了:青点灯/エラー時:赤点滅 ※機種によっては充電完了時にLEDの色が変化しない場合があります。
- ケーブル仕様:本体一体型USB Type-C™プラグケーブル ■ケーブル長:約150cm
- 保証期間:1年
- ※USB Type-C™ and USB-C™ are trademarks of USB Implementers Forum.
- ※本製品にはUSB出力アダプター(AC充電器等)は付属しておりません。本製品をご利用いただくにはUSB Power Delivery 20W以上に対応したアダプターを別途ご用意ください。

USB-TypeC入力対応 Qi規格対応ワイヤレス充電器

スマートフォンや他のQi対応機器を置くだけで充電ができるQi規格対応ワイヤレス充電器

W-QA20 series 税込 各 ¥8,338



W-QA20BK
ブラック
4549550251068

W-QA20GD
ゴールド
4549550251075

W-QA20RD
レッド
4549550251082

- スマートフォンや他のQi対応機器を置くだけで充電ができる、Qi規格対応ワイヤレス充電器
- WP(Cワイヤレスパワー・コンソーシアム)が策定したワイヤレス給電の国際標準規格(Qi(チー))に準拠した正規認証品
- 天面に滑り止めパッドを配置
- スマートフォンを縦に置いても横に置いても動作確認LEDを確認できるように、2つのLEDを搭載
- 異物検知機能、温度上昇保護機能などを搭載
- 充電状況が確認できる動作確認LED
- デスクなどにすっきり設置できる薄型タイプ
- ケースをつけたまま充電可能
- 対応機種:Qiの5W(BPP)規格、Appleの7.5W規格、Samsungの10W規格のワイヤレス充電に対応した機器
- 入力:最大5V/2Aまたは9V/2A(USB Power Delivery対応) ■出力:5W/7.5W/10W
- 入力端子:USB Type-C™(USB-C™)ポート ■本体外形寸法:約φ90×H9mm ■本体重量:約66g
- 使用温度範囲:0℃～40℃ ■使用湿度範囲:10%～85% ■認証規格:Qi (BPP)
- LED発光色:通電:青3秒点灯/待機:消灯/充電中:赤点灯/充電完了:青点灯/エラー時:赤点滅 ※機種によっては充電完了時にLEDの色が変化しない場合があります。
- ケーブル仕様:USB Type-C™ to USB Type-C™ケーブル ■ケーブル長:約50cm
- 付属品:ケーブル ■保証期間:1年
- ※本製品にはUSB出力アダプター(AC充電器等)は付属しておりません。急速ワイヤレス充電をご利用いただくにはUSB Power Delivery 18W以上に対応したUSB出力アダプター(5W出力充電の場合は5V/2A以上のUSB電源アダプターを別途ご用意ください)。
- ※USB Type-C™ and USB-C™ are trademarks of USB Implementers Forum.

※最新の対応情報はHPでご確認ください

スマートフォン・
タブレット用
アクセサリ

工事ソリューション

ネットワークカメラ

無線LAN/有線LAN/
スイッチングハブ

LANケーブル

NAS

ハードディスク/
DVD/CDプレーヤー

カスタムPC

ZEROSHOCK
タブレット

デジタルサイネージ/
TV会議システム

USBメモリ

SDメモリーカード

メモリ

リダグライタ

外付けSSD/
メモリモジュール

マウス

キーボード/
テンキーボード

WEBカメラ

ヘッドセット

スタンドマイク

ドッキングステーション/
USBハブ

スキャナ

USB/Type-C/
USB延長/ケーブル

スマートフォン用
ケーブル/
変換アダプタ

テレビ用アクセサリ

IEEE1394/
プリンターケーブル/
SATAケーブル

HDMIケーブル/
変換アダプタ

切替器/
分配器

電源タップ/
ケーブルその他
アクセサリ

セキュリティ/
耐震用品

OAフィルター

キーボードカバー/
ノートPCケーブル/
スタンド/冷却用品

クリーナー

マウスパッド

キャリングバッグ/
インナーバッグ

カメラアクセサリ/
電子辞書用品

メディアケース

ラベル/用紙

ラック/保電庫/
デジタル

サイネージスタンド

スマートフォン用ケース/
フィルム/
モバイルバッテリー

車載アクセサリ

スマートフォン用
アクセサリ

タブレット用
アクセサリ

スピーカー

オーディオプレーヤー用
アクセサリ

テレビ用アクセサリ

AVケーブル

アルコフレクター/
体組成計

詳しくは
WEBをチェック



- スマートフォン・タブレット用アクセサリ
- 工事ソリューション
- ネットワークカメラ
- 無線LAN/有線LAN/スイッチングハブ
- LANケーブル
- NAS
- ハードディスク/DVD/CDプレーヤー
- カスタムPC
- ZEROSHOCKタブレット
- デジタルサイネージ/TV会議システム
- USBメモリ
- SDメモリーカード
- メモリ
- リーダライト
- 外付けSSD/メモリモジュール
- マウス
- キーボード/テンキーボード
- WEBカメラ
- ヘッドセット
- スタンドマイク
- ドッキングステーション/USBハブ
- スキャナ
- USB/Type-C/USB延長ケーブル/スマートフォン用ケーブル/変換アダプタ
- テレビ用アクセサリ
- IEEE1394/プリンタケーブル/SATAケーブル
- HDMIケーブル/変換アダプタ
- 切替器/分配器
- 電源タップ/ケーブルその他アクセサリ
- セキュリティ/耐震用品
- OAフィルター
- キーボードカバー/ノートPCケーブル/スタンド/冷却用品
- フリーナー
- マウスパッド
- キャリングバッグ/インナーバッグ
- カメラアクセサリ/電子辞書用品
- メディアケース
- ラベル/用紙
- ラック/充電器/デスク
- サイネージスタンド
- スマートフォン用ケース/フィルム/モバイルバッテリー
- 車載アクセサリ
- スマートフォン用アクセサリ
- タブレット用アクセサリ
- スピーカー
- オーディオプレーヤー用アクセサリ
- テレビ用アクセサリ
- AVケーブル
- アルコーン/チェッカー/体組成計

スマートフォン・タブレット用AC充電器/Qi規格対応ワイヤレス充電器

USB-TypeC入力対応 Qi規格対応ワイヤレス充電器

スマートフォンや他のQi対応機器を置くだけで充電ができる、薄型のQi規格対応ワイヤレス充電器



W-QA21BK ブラック
税込 ¥11,187
4549550251099

- WPC(ワイヤレスパワーコンソーシアム)が策定したワイヤレス給電の国際標準規格「Qi(チー)」に準拠した正規認証品
- 天面に滑り止めパッドを配置し、スマートフォン本体への傷やバイブレーションによる滑り落ちを抑制
- 最大出力10WでGalaxyの急速充電10W、iPhoneの高速充電7.5W、標準の5W規格に対応
- スマートフォンを縦に置いても横に置いても動作確認LEDを確認できるように、2つのLEDを搭載
- 異物検知機能、温度上昇保護機能などを搭載
- 充電状況が確認できる動作確認LED
- ケースをつけたまま充電可能

- 対応機種: Qiの5W(BPP)規格、Appleの7.5W規格、Samsungの10W規格のワイヤレス充電に対応した機器
- 入力: 最大5V/2Aまたは9V/2A(USB Power Delivery対応)
- 出力: 5W/7.5W/10W ■入力端子: USB Type-C™ポート
- 本体外形寸法: 約φ90×H9mm ■本体重量: 約66g ■使用温度範囲: 0℃~40℃
- 使用湿度範囲: 10%~85% ■認証規格: Qi (BPP)
- LED発光色: 通電: 青3秒点灯/待機: 消灯/充電中: 赤点灯/充電完了: 青点灯/エラー時: 赤点滅 ※機種によっては充電完了時にLEDの色が変化しない場合があります。
- ケーブル仕様: USB Type-C™ to USB Type-C™ケーブル ■ケーブル長: 約100cm
- 付属品: ケーブル、AC充電器 ■アダプタ定格入力電圧: AC100~240V 50/60Hz ■アダプタ定格出力電圧: 5V/9V ■アダプタ定格出力電流: 3A/2.22A ■アダプタ本体色: ブラック
- 保証期間: 1年
- ※USB Type-C™ and USB-C™ are trademarks of USB Implementers Forum.

メタル筐体 Qi規格対応ワイヤレス充電器

美しいメタル調のボディが安定感と高級感を演出する卓上タイプのQi規格対応ワイヤレス充電器

W-QA22 series 税込 各 ¥8,866



W-QA22BK ブラック
4549550251105



W-QA22GD ゴールド
4549550251112

- WPC(ワイヤレスパワーコンソーシアム)が策定したワイヤレス給電の国際標準規格「Qi(チー)」に準拠した正規認証品
- 天面に滑り止めパッドを配置し、スマートフォン本体への傷やバイブレーションによる滑り落ちを抑制
- 最大出力10WでGalaxyの急速充電10W、iPhoneの高速充電7.5W、標準の5W規格に対応
- スマートフォンを縦に置いても横に置いても動作確認LEDを確認できるように、2つのLEDを搭載
- 安定性と高級感を高める金属筐体
- 異物検知機能、温度上昇保護機能などを搭載
- 充電状況が確認できる動作確認LED
- ケースをつけたまま充電可能

- 対応機種: Qiの5W(BPP)規格、Appleの7.5W規格、Samsungの10W規格のワイヤレス充電に対応した機器
- 入力: 最大5V/2Aまたは9V/2A(USB Power Delivery対応)
- 出力: 5W/7.5W/10W ■入力端子: USB Type-C™ポート ■本体外形寸法: W約76×D76mm×H13mm
- 本体重量: 約105g ■使用温度範囲: 0℃~40℃ ■使用湿度範囲: 10%~85% ■認証規格: Qi (BPP)
- LED発光色: 通電: 青3秒点灯/待機: 消灯/充電中: 赤点灯/充電完了: 青点灯/エラー時: 赤点滅 ※機種によっては充電完了時にLEDの色が変化しない場合があります。
- ケーブル仕様: USB Type-C™ to USB Type-C™ケーブル ■ケーブル長: 約100cm
- 付属品: ケーブル ■保証期間: 1年
- ※本製品にはUSB出力アダプタ(AC充電器等)は付属していません。急速ワイヤレス充電をご利用いただくにはUSB Power Delivery 18W以上に
対応したUSB出力アダプタを、5W出力充電の場合は5V/2A以上のUSB電源アダプタを別途ご用意ください。
- ※USB Type-C™ and USB-C™ are trademarks of USB Implementers Forum.

Airpods/TWS向けワイヤレス充電器

AirPodsシリーズなど、ワイヤレス充電に対応した完全ワイヤレスイヤホンを置くだけで5Wで充電



W-QAV01WH ホワイト
税込 ¥5,841
4549550241175

- AirPodsシリーズなどに合わせた、スペースを取らずに設置できるコンパクトサイズ
- 中心に向かって傾斜がついたトレイ
- トレイを外すと滑り止めパッドを配置しており、様々なQi規格対応の完全ワイヤレス充電イヤホンを充電可能
- 本体に重りを内蔵
- WPC(ワイヤレスパワーコンソーシアム)が策定したワイヤレス給電の国際標準規格「Qi(チー)」に準拠した正規認証品
- 異物検知機能、温度上昇保護機能などを搭載
- 充電状況が確認できる動作確認LED
- ケースをつけたまま充電可能

- 対応機種: ワイヤレス充電に対応した、Airpodsシリーズなどの完全ワイヤレスイヤホン ※2022年1月現在
- 入力: 最大5V/2A
- 出力: 最大5W ■入力端子: USB micro-B メス
- 本体外形寸法: 約W74×D58×H20mm ■本体重量: 約81g ■使用温度範囲: 0℃~35℃
- 使用湿度範囲: 10%~85% ■認証規格: Qi (BPP)
- LED発光色: 通電: 青3秒点灯/待機: 消灯/充電中: 赤点灯/充電完了: 青点灯/エラー時: 赤点滅 ※機種によっては充電完了時にLEDの色が変化しない場合があります。
- ケーブル仕様: USB-A to USB Micro-B ケーブル ■ケーブル長: 約100cm
- 付属品: AirPodsシリーズ専用(ばみ)、ケーブル ■保証期間: 1年
- ※本製品にはUSB出力アダプタ(AC充電器等)は付属していません。本製品をご利用いただくには出力5V/2A以上のUSB出力アダプタを別途ご用意ください。

マグネット内蔵ケーブル一体型ワイヤレス充電器

MagSafe対応iPhoneシリーズにマグネットで固定でき、5Wで充電ができるワイヤレス充電器

W-MA01 series 税込 各 ¥5,698



W-MA01BK ブラック
4549550209441



W-MA01NV ネイビー
4549550209458



W-MA01WH ホワイト
4549550209465

- MagSafe対応iPhoneに対応で5Wで充電ができるワイヤレス充電器
- マグネットによりコイル位置が合うので、効率よく充電可能
- Lightning端子を使用しないので、イヤホンを使いながら充電でき、またコネクタの水濡れによるショート事故を抑制
- iPhoneの背面カメラと干渉しない、コンパクトサイズ
- 異物検知機能、温度上昇保護機能などを搭載
- 動作確認LED付き
- MagSafe対応ケースをつけたまま充電可能
- 天面に滑り止めパッドを配置し、スマートフォン本体へのキズやバイブレーションによる滑り落ちを抑制

- 対応機種: MagSafe規格に対応した、iPhoneシリーズ、ワイヤレス充電に対応したAirPodsシリーズ ※2021年4月現在
- 入力: 最大5V/2A ■出力: 最大5W ■入力端子: USB-A プラグ (ケーブル一体型)
- 本体外形寸法: 約φ70×H12mm(ケーブル除く) ■本体重量: 約72g(ケーブル、コネクタ含む)
- 使用温度範囲: 0℃~40℃ ■使用湿度範囲: 10%~85%
- LED発光色: 通電: 青3秒点灯/待機: 消灯/充電中: 赤点灯/充電完了: 青点灯/エラー時: 赤点滅 ※機種によっては充電完了時にLEDの色が変化しない場合があります。
- ケーブル仕様: 本体一体型 USB-Aプラグ ケーブル ■ケーブル長: 約100cm ■保証期間: 1年
- ※本製品にはUSB出力アダプタ(AC充電器等)は付属していません。本製品をご利用いただくには出力5V/2A以上のUSB出力アダプタを別途ご用意ください。

マグネット内蔵ケーブル一体型ワイヤレス充電器

MagSafe対応iPhoneシリーズにマグネットで固定でき、7.5Wで充電ができるワイヤレス充電器

W-MA02 series 税込 各 ¥6,721



W-MA02BK ブラック
4549550213455



W-MA02WH ネイビー
4549550213462

- MagSafe対応iPhoneシリーズにマグネットで固定でき、7.5Wで充電ができるワイヤレス充電器
- マグネットによりコイル位置が合うので、効率よく充電可能
- Lightning端子を使用しないので、イヤホンを使いながら充電でき、またコネクタの水濡れによるショート事故を抑制
- 充電しながらも使いやすい、iPhoneの背面カメラにも干渉しない薄型コンパクトデザイン
- 異物検知機能を搭載
- MagSafe対応ケースをつけたまま充電することも可能
- 本体カラーと同色で、ゆとりと接続できる長さ約100cmの一体型ケーブルを採用

- 対応機種: Qiの5W(BPP)規格、Appleの7.5W規格、Samsungの10W規格のワイヤレス充電に対応した機器
- 入力: 最大5V/2Aまたは9V/2A ■出力: 最大7.5W
- 入力端子: USB Type-C™ (USB-C™) プラグ(ケーブル一体型)
- 約φ60×H8mm(ケーブル除く) ■本体重量: 約47g(ケーブル、コネクタ含む) ■使用温度範囲: 0℃~35℃
- 使用湿度範囲: 10%~85% ■ケーブル仕様: 本体一体型USB Type-C™ (USB-C™) プラグケーブル
- ケーブル長: 約100cm ■保証期間: 1年
- ※本製品にはUSB出力アダプタ(AC充電器等)は付属していません。本製品をご利用いただくには出力5V/2A以上のUSB出力アダプタを別途ご用意ください。
- ※USB Type-C™ and USB-C™ are trademarks of USB Implementers Forum.

Qi規格対応ワイヤレス充電器

対応スマートフォンを置くだけで充電ができる、Qi規格対応ワイヤレス充電器

W-QA16 series 税込 各 ¥3,784



W-QA16BK ブラック
4549550200561



W-QA16NV ネイビー
4549550200578



W-QA16PN ピンク
4549550200585



W-QA16WF ホワイトフェイス
4549550200592

- WPC(ワイヤレスパワーコンソーシアム)が策定したワイヤレス給電の国際標準規格「Qi(チー)」に準拠した正規認証品
- iPhoneの背面カメラと干渉しない、コンパクトサイズ
- 異物検知機能、温度上昇保護機能などを搭載
- 天面に滑り止めパッドを配置し、スマートフォン本体へのキズやバイブレーションによる滑り落ちを抑制
- スマートフォンを縦に置いても横に置いても動作確認LEDを確認できるように、2つのLEDを搭載
- ケースをつけたまま充電可能

- 対応機種: Qiの5W(BPP)規格、Appleの7.5W規格、Samsungの10W規格のワイヤレス充電に対応した機器
- 入力: 最大5V/2A ■出力: 最大5W
- 入力端子: USB-A オス (ケーブル一体型) ■約φ70×H12mm(ケーブル除く)
- 本体重量: 約67g(ケーブル、コネクタ含む) ■使用温度範囲: 0℃~40℃ ■使用湿度範囲: 10%~85%
- 認証規格: Qi (BPP)
- LED発光色: 通電: 青3秒点灯/待機: 消灯/充電中: 赤点灯/充電完了: 青点灯/エラー時: 赤点滅 ※機種によっては充電完了時にLEDの色が変化しない場合があります。
- ケーブル仕様: 本体一体型 USB-Aプラグ ケーブル ■ケーブル長: 約100cm
- ※本製品にはUSB出力アダプタ(AC充電器等)は付属していません。本製品をご利用いただくには出力5V/2A以上のUSB出力アダプタを別途ご用意ください。

※表記価格は全て税込価格です。

※最新の対応情報はHPでご確認ください

詳しくはWEBをチェック

Qi規格対応ワイヤレス充電器

Qi規格対応ワイヤレス充電器

対応スマートフォンを置くだけで充電ができる、Qi規格対応ワイヤレス充電器



W-QA17BK ブラック 税込 ¥4,235

- WPC(ワイヤレスパワーコンソーシアム)が策定したワイヤレス給電の国際標準規格「Qi(チー)」に準拠した正規認証品
■iPhoneの背面カメラと干渉しない、コンパクトサイズ
■異物検知機能、温度上昇保護機能などを搭載
■天面に滑り止めパッドを配置し、スマートフォン本体へのキズやバイブレーションによる滑り落ちを抑制
■スマートフォンを縦に置いてても横に置いてても動作確認LEDを確認できるように、2つのLEDを搭載
■ケースをつけたまま充電可能

- 対応機種：5W (BPP)のQi規格ワイヤレス充電に対応した機器 ■入力：最大5V/2A ■出力：最大5W
■入力端子：USB-Aオス(ケーブル一体型) ■約φ70×H12mm(ケーブル除く)
■本体重量：約82g(ケーブル、コネクタ含む) ■使用温度範囲：0℃~40℃ ■使用湿度範囲：10%~85%
■認証規格：Qi (BPP)
■LED発光色：通電：青3秒点灯/待機：消灯/充電中：赤点灯/充電完了：青点灯/エラー時：赤青点滅※機種によって充電完了時にLEDの色が変化しない場合があります。
■ケーブル仕様：USB-Aプラグ ケーブル ■ケーブル長：約200cm
※本製品にはUSB出力アダプタ(AC充電器等)は付属しておりません。本製品をご利用いただくには出力5V/2A以上のUSB出力アダプタを別途ご用意ください。

メタル筐体 Qi規格対応ワイヤレス充電器

美しいメタル調のボディが安定感と高級感を演出するスタンドタイプのQi規格対応ワイヤレス充電器

W-QS07 series 税込 各 ¥10,648



W-QS07BK ブラック 4549550251129



W-QS07GD ゴールド 4549550251136

- WPC(ワイヤレスパワーコンソーシアム)が策定したワイヤレス給電の国際標準規格「Qi(チー)」に準拠した正規認証品
■天面に滑り止めパッドを配置し、スマートフォン本体への傷やバイブレーションによる滑り落ちを抑制
■最大出力10WでGalaxyの急速充電10W、iPhoneの高速充電7.5W、標準の5W規格に対応
■充電状況が確認できる動作確認LED
■2枚のコイルを搭載し、スマートフォンを縦置き・横置きしても充電可能
■ケースをつけたまま充電可能
■安定性と高級感を高めるメタル筐体
■異物検知機能、温度上昇保護機能などを搭載

- 対応機種：Qiの5W(BPP)規格、Appleの7.5W規格、Samsungの10W規格のワイヤレス充電に対応した機器
■入力：最大5V/2Aまたは9V/2A(USB Power Delivery対応)
■出力：5W/7.5W/10W ■入力端子：USB Type-C™ポート ■本体外形寸法：約W63×D77mm×H120mm
■本体重量：約250g ■使用温度範囲：0℃~40℃ ■使用湿度範囲：10%~85% ■認証規格：Qi (BPP)
■LED発光色：通電：青3秒点灯/待機：消灯/充電中：赤点灯/充電完了：青点灯/エラー時：赤青点滅※機種によって充電完了時にLEDの色が変化しない場合があります。
■ケーブル仕様：USB Type-C™ to USB Type-C™ケーブル ■ケーブル長：約100cm
■付属品：ケーブル ■保証期間：1年
※本製品にはUSB出力アダプタ(AC充電器等)は付属しておりません。急速ワイヤレス充電をご利用いただくにはUSB Power Delivery18W以上に対応したUSB出力アダプタも、5W出力充電の場合は5V/2A以上のUSB電源アダプタを別途ご用意ください。
※USB Type-C™ and USB-C™ are trademarks of USB Implementers Forum.

車載用ハンドルテーブル

オープン価格

車内のハンドルまたは後部座席に設置できる折りたたみ式のマルチテーブル



P-CARPC01BK ブラック 4549550250214

- ノートパソコンでの作業や食事ができるマルチテーブル
■折りたたみ式なので、使わないときはスッキリ収納
■13inchまでのノートパソコンまたはタブレットを置くことが可能
■高さ調整とテーブルの角度調整ができ、好きな角度で設置可能
■500mlまでのペットボトルを置くことができるポケット
■耐荷重約5kg以下

- 対応機種：13inchまでのノートパソコンまたはタブレット
■W355×D235×H400mm(展開方法による)
■重量：約625g ■材質：耐熱ABS/シリコン/鉄/PU/TPU
■付属品：ハンドル・ヘッドレストポール固定用フック×2

車載マグネットホルダー(ゲル吸盤)

オープン価格

ホルダーを車内にしっかりと吸着固定できる強力ゲル吸盤タイプ



P-CARS14BK ブラック 454955010942

- MagSafe対応iPhone対応のゲル吸盤取り付けタイプの車載ホルダー
■しっかり吸着固定することができる強力ゲル吸盤
■MagSafe対応iPhoneと同じマグネット形状
■ボールジョイントを採用、360度回転や自由な角度に調整し、固定可能
■スマートフォン設置部分に、本体を傷つけないライパー素材を使用

- 対応機種：MagSafe対応iPhone ※重量：約270g以下(ケースなどのアクセサリ含む)
■W68×D77×H147mm(展開方法による)
■重量：127g
■材質：ポリカーボネート/シリコン/鉄/ネオジム磁石/TPE/バネ鋼
■付属品：設置補助板×1、アルコールパッド×1
※ゲル吸盤取り
※端末はケース未装着、またはMagSafe対応ケース装着時のみ使用可

※最新の対応情報はHPでご確認ください

Qi規格対応ワイヤレス充電器

縦置き・横置きどちらでも充電可能。スマートフォンを置くだけで5Wで充電 W-QS05 series 税込 各 ¥6,721



W-QS05BK ブラック 4549550153713



W-QS05WH ホワイト 4549550153737

- スマートフォンを置くだけで5Wで充電できる、Qi規格対応ワイヤレス充電器
■WPC(ワイヤレスパワーコンソーシアム)が策定したワイヤレス給電の国際標準規格「Qi(チー)」に準拠した正規認証品
■エレコムはワイヤレスパワーコンソーシアムの正規会員企業です
■2枚のコイルを搭載し、スマートフォンを縦置き・横置きしても充電可能

- 対応機種：5W (BPP)のQi規格ワイヤレス充電に対応した機器
■入力：最大5V/2A ■出力：最大5W ■約W61×D84×H116mm ■本体重量：約135g
■ケーブル仕様：USB-A to USB microBケーブル ■付属品：ケーブル(約100cm)、取扱説明書
※本製品にはUSB出力アダプタ(AC充電器等)は付属しておりません。本製品をご利用いただくには出力5V/2A以上のUSB出力アダプタを別途ご用意ください。

Qi規格対応ワイヤレス充電器

2台同時に10W急速充電可能。専用のACアダプタが付属!



W-QA13BK ブラック 税込 ¥15,719 4549550174947

- スマートフォンや他のQi対応機器を置くだけで、2台同時に充電できるQi規格対応ワイヤレス充電器
■WPC(ワイヤレスパワーコンソーシアム)が策定したワイヤレス給電の国際標準規格「Qi(チー)」に準拠した正規認証品
■エレコムはワイヤレスパワーコンソーシアムの正規会員企業です
■専用のACアダプタが付属し、購入後すぐに使用可能
■最大出力10WでGalaxyの急速充電10W、標準の5W規格に対応しています。スマートフォン等それぞれを最大10Wで2台同時に充電可能

- 対応機種：Qiの5W (BPP)規格、Samsungの10W規格のワイヤレス充電に対応した機器
■入力：最大9V/4A
■出力：5W/10W(1コイルあたり) ■約W200×D91×H16mm ■本体重量：約144g
■アダプタ定格入力電圧：AC100~240V 50/60Hz ■ケーブル長：約150cm ■付属品：AC充電器、取扱説明書

車載マグネットホルダー(エアコン取付)

オープン価格

MagSafe対応iPhoneをマグネットで簡単に着脱できる車載ホルダー



P-CARS13BK ブラック 4549550210928

- MagSafe対応iPhone対応のエアコンルーバー取り付けタイプの車載ホルダー
■MagSafe対応iPhoneと同じマグネット形状
■エアコンルーバーに簡単に装着
■ボールジョイントを採用、360度回転や自由な角度に調整し、固定可能
■スマートフォン設置部分に、本体を傷つけないライパー素材を使用



P-CARS13SV シルバー 4549550210935

- 対応機種：MagSafe対応iPhone
■重量：約270g以下(ケースなどのアクセサリ含む)
■W56mm×D86mm×H93mm(展開方法による)
■重量：79g
■材質：ポリカーボネート/シリコン/鉄/ネオジム磁石/TPE/ステンレス
■付属品：エアコン取り付けクリップ×1

車載タブレットホルダー(リアシート)

オープン価格

後部座席に端末を固定できるヘッドレストポール取付タイプ



P-CARTB02BK ブラック 4549550194693

- タブレット・スマートフォン端末を車内後部座席に設置できる、ヘッドレストポール取付タイプの車載ホルダー
■クランプでポールに取り付けるのでしっかりと固定可能
■ホルダーアームの厚さ調節が可能なため、ケースを含め11.5mmまでの厚みに対応
■ボールジョイントを採用、360度回転や自由な角度に調整し、固定可能
■ポール取付アームの位置、向き、角度を変えることで後部座席の好きな位置で端末使用を楽しむことが可能
■スマートフォン設置部分に、本体を傷つけないライパー素材を使用

- 対応機種：幅：約92mm~195mm 厚み：約11.5mm以下 重量：約750g以下
■W187×D145×H216mm(展開方法による)
■重量：176g ■材質：耐熱ABS/鉄/ステンレス/SBR/EPDM
■付属品：ポール取付アーム×1、ポール保護用カバー×1

※最新の対応情報はHPでご確認ください

スマートフォン・タブレット用アクセサリ

工事ソリューション

ネットワークカメラ

無線LAN/有線LAN/スイッチングハブ

LANケーブル

NAS

ハードディスク/DVD/CDプレーヤー

カスタムPC

ZEROSHOCKタブレット

デジタルサイネージ/TV会議システム

USBメモリ

SDメモリーカード

メモリ

リーダライタ

外付けSSD/メモリモジュール

マウス

キーボード/テンキーボード

WEBカメラ

ヘッドセット

スタンドマイク

ドキュメントステーション/USBハブ

スキャナ

USB/Type-C/USB延長/ケーブル

スマートフォン用ケーブル/変換アダプタ

テレビ用アクセサリ

IEEE1394/プリンターケーブル/SATAケーブル

HDMIケーブル/電源タップ

電源タップ/ケーブルその他

アクセサリ/セキュリティ/耐震用品

OAフィルター

キーボードカバー/ノートPCケーブル/スタンド/冷却用品

クリーナー

マウスパッド

キャリングバッグ/インナーバッグ

カメラアクセサリー/電子辞書用品

メディアケース

ラベル/用紙

ラック/保護膜/デジタルサイネージスタンド

スマートフォン用アクセサリ

モバイルバッテリー

車載アクセサリ

スマートフォン用アクセサリ

タブレット用アクセサリ

スピーカー

オーディオプレーヤー用アクセサリ

テレビ用アクセサリ

AVケーブル

アルコールジェル/体組成計

詳しくはWEBをチェック



スマートフォン/タブレット用アクセサリ
 工事ソリューション
 ネットワークカメラ
 無線LAN/有線LAN/スイッチングハブ
 LANケーブル
 NAS
 ハードディスク/DVD/CDプレーヤー
 カスタムPC
 ZEROSHOCKタブレット
 デジタルサイン/TV会議システム
 USBメモリ
 SDメモ리카ード
 メモリリードライター
 外付けSSD/メモリモジュール
 マウス
 キーボード/テンキーボード
 WEBカメラ
 ヘッドセット
 スタンドマイク
 ドキュメント/USBハブ
 スキャナ
 USB/Type-C/USB延長ケーブル/スマートフォン用ケーブル/変換アダプタ
 テレビ用アクセサリ
 IEEE1394/プリンターケーブル/SATAケーブル/HDMIケーブル/変換アダプタ
 切替器/分配器
 電源タップ/ケーブルその他アクセサリ
 セキュリティ/耐震用品
 OAフィルター
 キーボードカバー/ノートPCケーブル/スタンド/冷却用品
 フリーナー
 マウスパッド
 キャンピングバッグ/インナーバッグ
 カメラアクセサリ/電子辞書用品
 メディアケース
 ラベル/用紙
 ラック/保管箱/デジタルサイネージ/スマートフォンの充電/フィルム/モバイルバッテリー
 車載アクセサリ
 スマートフォン用アクセサリ
 タブレット用アクセサリ
 スピーカー
 オーディオプレイヤー/アクセサリ
 テレビ用アクセサリ
 AVケーブル
 アルコールチェンバー/体組成計

Qi規格対応ワイヤレス充電器/車載用DC-ACインバーター

スマホ用車載ワンタッチホルダー(エアコンクリップ) | オープン価格

スマートフォンを車内でしっかりホルダーお好みの角度で設置できる、エアコンルーバー取付タイプの車載ホルダー



- ダイヤル式クリップを採用し、車のエアコンルーバーにしっかりと固定可能
- 前後に可動するホルダーアームを採用し、手帳型ケースをつけたスマートフォンなど様々な厚みに対応
- ワンタッチでスマートフォンを取り外しができる。ワンタッチボタンを搭載
- ボールジョイントを採用していますので、360度回転や自由な角度に調整し、固定が可能
- 対応機種：幅：約45mm〜90mm、厚み：約22mm以下 重量：約250g以下
- 約W71×D110×H98mm(展開方法による) ■本体重量：約114g
- 付属品：ゴム足×2、エアコン取付用クリップ

スマホ用車載ワンタッチホルダー(強力ゲル吸盤) | オープン価格

スマートフォンをワンタッチでらくらくホルダーお好みの角度で設置できる、繰り返し使えるゲル吸盤タイプの車載ホルダー



- スマートフォンを車内に設置できる、ゲル吸盤タイプの車載ホルダー
- 浅めのシボであればホルダーをしっかりと吸着固定することができる強力ゲル吸盤タイプ
- ワンタッチボタンにスマートフォンを押し当てて取り付けができ、解除ボタンを押し込むことでスマートフォンを取り外し可能
- ボールジョイントを採用していますので、360度回転や自由な角度に調整し、固定可能
- 対応機種：幅：約54mm〜87mm 厚み：20mm以下 重量：約250g以下
- 約W106×D141×H110mm(展開方法による)
- 本体重量：約123g ■付属品：ゴム足×2、設置補助板

ストッパー付きシガーチャージャーUSB-A | 税込 ¥3,685

すべり止めシリコンによりソケットから抜けにくい設計の車載充電器



- 自動車のアクセサリソケットに差し込むことで、スマートフォンやタブレットを車で充電できる車載充電器
- スマートフォンの2台同時充電が可能
- "おまかせ充電"に対応
- ソケットから抜けにくいすべり止めシリコン付き
- 充電状況が見えるインジケーター
- 過電圧・過電流防止機能および短絡保護機能を備えた、端末や車を守るあんしん安全設計
- 対応機種：2つのUSB-Aポートから合計最大24W(5V/4.8A)(各ポート最大12W(5V/2.4A))までの出力で充電可能な機器とその組み合わせ
- 使用電源：アクセサリソケット ■コネクタ形状：USB-Aポート(メス)×2 ■定格入力電圧：DC12V/24V
- 定格出力電圧：DC5V ■定格出力電流：合計最大4.8A(各ポート最大2.4A)
- 外形寸法：W約30×D約65×H約30mm(突起部含まず) ■質量：約24g
- 対応ソケットサイズ：φ20.8mm〜φ22.0mm ■発光色：赤・青 ■保証期間：1年

ストッパー付きシガーチャージャーUSB Type-C™ | 税込 ¥4,213

すべり止めシリコンによりソケットから抜けにくい設計の車載充電器



- 自動車のアクセサリソケットに差し込むことで、スマートフォンやタブレットを車で充電できる車載充電器
- スマートフォンの2台同時充電が可能
- "おまかせ充電"に対応
- ソケットから抜けにくいすべり止めシリコン付き
- 充電状況が見えるインジケーター
- 過電圧・過電流防止機能および短絡保護機能を備えた、端末や車を守るあんしん安全設計
- 対応機種：USB Type-C™ポートから最大15W(5V/3.0A)までの出力で充電可能な機器、またはUSB-Aポートから最大12W(5V/2.4A)までの出力で充電可能な機器とその組み合わせ
- 使用電源：アクセサリソケット ■コネクタ形状：USB Type-C™ポート(メス)×1 USB-Aポート(メス)×1
- 定格入力電圧：DC12V/24V ■定格出力電圧：DC5V
- 定格出力電流：合計最大5.4A(USB Type-C™ポートは3A、USB-Aポートは2.4A)
- 外形寸法：W約30×D約65×H約30mm(突起部含まず) ■質量：約24g
- 対応ソケットサイズ：φ20.8mm〜φ22.0mm ■発光色：赤・青 ■保証期間：1年

スタンダードシガーチャージャー | 税込 ¥1,826

合計出力12W(5V/2.4A)でスマートフォンなど2台同時に車で充電できる車載充電器



- 自動車のアクセサリソケットに差し込むことで、スマートフォンやタブレットを車で充電できる車載充電器
- スマートフォンなど2台を同時に充電可能
- "おまかせ充電"に対応(片ポート)
- 通電確認LEDランプ付き
- 過電圧・過電流防止機能および短絡保護機能を備えた、端末や車を守るあんしん安全設計
- 対応機種：2つのUSB-Aポートから合計最大12W(5V/2.4A)(各ポート最大12W(5V/2.4A))までの出力で充電可能な機器とその組み合わせ
- 使用電源：アクセサリソケット ■コネクタ形状：USB-Aポート(メス)×2 ■定格入力電圧：DC12V/24V
- 定格出力電圧：DC5V ■定格出力電流：合計最大2.4A(各ポート最大2.4A)
- 外形寸法：W約26×D約53×H約22mm(突起部含まず) ■質量：約25.5g
- 対応ソケットサイズ：φ20.8mm〜φ22.0mm ■発光色：青 ■保証期間：1年

3ポートシガーチャージャー | 税込 ¥4,708

スマートフォンなどを合計3台充電できる車載充電器。合計最大出力36Wで高速充電が可能



- 自動車のアクセサリソケットに差し込むことで、USB Power Delivery対応のスマートフォンを車で超高速充電できる車載充電器
- スマートフォンなど3台を同時に充電可能
- 通電確認LEDランプ付き
- "おまかせ充電"に対応
- 過電圧・過電流防止機能および短絡保護機能を備えた、端末や車を守るあんしん安全設計
- 対応機種：USB Type-C™ポートからUSB Power Delivery(18W)の規格内で充電可能な機器が最大15W(5V/3.0A)までの出力で充電可能な機器、またはUSB-Aポートから最大18Wまでの出力で充電可能な機器とその組み合わせ
- 使用電源：アクセサリソケット ■コネクタ形状：USB Type-C™ポート(メス)×1 USB-Aポート(メス)×2
- 定格入力電圧：DC12V/24V ■定格出力電圧：USB Type-C™ポート5V/9V、USB-Aポート(メス)5V/9V/12V
- 定格出力電流：USB Type-C™ポート3A(9V時)/2A(9V時)、USB-Aポート(メス)3A(5V時)/2A(9V時)/1.5A(12V時)
- 外形寸法：W約30×D約62×H約36mm(突起部含まず) ■質量：約29.5g
- 対応ソケットサイズ：φ20.8mm〜φ22.0mm ■発光色：緑 ■保証期間：1年

車載用DC-ACインバーター | オープン価格

車の電源を家庭用の電源に変換できるDC-ACインバーター



- 12V対応の車の電源を家庭用電源と同じAC100Vに変換可能。ノートPCやタブレットなどの機器を車で使用したり、充電したりするのに便利
- 充電用USBポートを搭載し、USB充電式の機器を充電することも可能
- 過電圧・逆接続保護、短絡保護、電圧低下保護、過電圧保護、過負荷保護、異常温度検出保護の6つの保護回路により、本体や接続した機器を保護
- 車内で置き場所を選ばないコンパクトサイズ。車内のインテリアともあわせやすいシンプルデザインを採用
- ※LPA-CIVT150BKは消費電力150Wまで(最大瞬間出力300W)、LPA-CIVT100BKは消費電力100Wまで(最大瞬間出力200W)の家庭用電気製品を接続可能
- 接続可能な機器：AC100Vで動作し、消費電力が150Wを超えない家庭用電気製品、USB充電機器(1Aまで)
- W116×D70×H22mm(本体のみ)
- 重量：160g ■コネクタ形状：ACコンセント、USB-Aポート、専用コネクタ
- 入力電圧：DC12V ■付属品：DC接続用ケーブル ■保証期間：1年

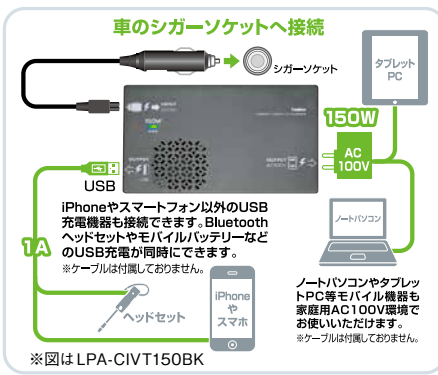

車載用DC充電器 Lightning

充電状況がすぐ見えるインジケーターを搭載。12/24V車に対応するLightningケーブル一体型の車載充電器

12W・Lightning ケーブル一体型 税込 ¥4,235

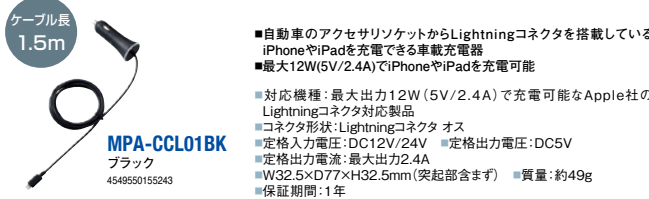

- 自動車のアクセサリソケットからLightningコネクタを搭載しているiPhoneやiPadを充電できる車載充電器
- 最大12W(5V/2.4A)でiPhoneやiPadを充電可能
- 対応機種：最大出力12W(5V/2.4A)で充電可能なApple社のLightningコネクタ対応製品
- コネクタ形状：Lightningコネクタ オス
- 定格入力電圧：DC12V/24V ■定格出力電圧：DC5V
- 定格出力電流：最大出力2.4A
- W32.5×D77×H32.5mm(突起部含まず) ■質量：約49g
- 保証期間：1年

合計24W・USB-A ポート搭載・Lightning ケーブル一体型 税込 ¥5,093

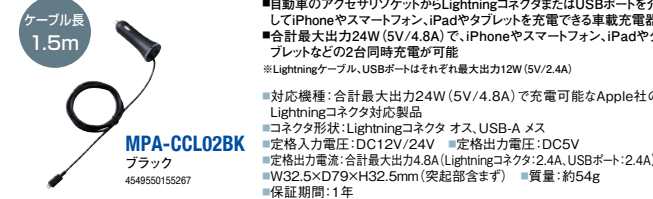

- 自動車のアクセサリソケットからLightningコネクタまたはUSBポートを介してiPhoneやスマートフォン、iPadやタブレットを充電できる車載充電器
- 合計最大出力24W(5V/4.8A)で、iPhoneやスマートフォン、iPadやタブレットなどの2台同時充電が可能
- ※Lightningケーブル、USBポートはそれぞれ最大出力12W(5V/2.4A)
- 対応機種：合計最大出力24W(5V/4.8A)で充電可能なApple社のLightningコネクタ対応製品
- コネクタ形状：Lightningコネクタ オス、USB-A メス
- 定格入力電圧：DC12V/24V ■定格出力電圧：DC5V
- 定格出力電流：合計最大出力4.8A(Lightningコネクタ：2.4A、USBポート：2.4A)
- W32.5×D79×H32.5mm(突起部含まず) ■質量：約54g
- 保証期間：1年

※表記価格は全て税込価格です。 ※最新の対応情報はHPでご確認ください

車載用 巻取りDC充電器 Lightning

充電状況がすぐ見えるインジケータを搭載。12/24V車に対応するLightningケーブル一体型の車載充電器。約90cmの巻取りケーブルを採用!

合計 24W・USB-A ポート搭載・Lightning ケーブル巻き取り式 税込 ¥5,533



MPA-CCL04BK
ブラック
4549550155304

- 自動車のアクセサリソケットからLightningコネクタまたはUSBポートを介してiPhoneやスマートフォン、iPadやタブレットを充電できる車載充電器
- 合計最大出力24W (5V/4.8A) で、iPhoneやスマートフォン、iPadやタブレットなどの2台同時充電可能 ※Lightningケーブル、USBポートはそれぞれ最大出力12W (5V/2.4A)
- 対応機種: 合計最大出力24W (5V/4.8A) で充電可能なApple社のLightningコネクタ対応製品
- コネクタ形状: Lightningコネクタ オス、USB-A メス
- 定格入力電圧: DC12V/24V ■定格出力電圧: DC5V
- 定格出力電流: 合計最大出力4.8A (Lightningコネクタ:2.4A、USBポート:2.4A)
- W32×D111×H57mm (突起部含まず) ■質量: 約69g ■保証期間: 1年

センサー付きQi充電式車載ホルダー

Qi充電に対応したスマートフォンを自動でホールドし車で充電ができるコンパクトタイプのワイヤレス充電式車載ホルダー

コンパクトタイプ 税込 ¥8,525

ロングアームタイプ 税込 ¥9,992

ロングアームタイプ シガーチャージャー付 税込 ¥11,726



W-QC06BK
ブラック
4549550157599



W-QC08BK
ブラック
4549550157612



W-QC09BK
ブラック
4549550157629

- Qiパッド部: W72×D42×H108mm
車載ホルダー部: W64×D63×H42mm(展開方法による)
■本体重量: 約156g(Qiパッド+車載ホルダーの合計)
■ホルダー仕様: ゲル吸盤貼り付け、ワンタッチ固定、ボールジョイントによる角度調整
■付属品: 設置補助板×1、アルコールパッド×1、ケーブル×1
- 【共通仕様】
■Qiに対応したスマートフォンを挟むだけで車で充電ができるQi規格対応ワイヤレス充電式車載ホルダー
■WPC(ワイヤレスパワーコンソーシアム)が策定したワイヤレス給電の国際標準規格「Qi(チー)」に準拠した正規認証品
■Galaxyの急速充電10W、Appleの急速充電7.5Wに対応
■ホルダーアームが自動で左右に動き、様々な幅のスマートフォンを設置可能
■Qiコイルの位置調整ができるので、様々なスマートフォンを充電可能
■サイドボタンを短押ししてアームの開閉、長押ししてQi充電機能の停止が可能で、Qi非対応端末をホールドするときに便利
■ケースを付けたまま充電可能
■スマートフォンを見やすい角度に調整可能
■タッチボートなどしっかりと固定可能
■運転席、助手席側からでも充電状況が分かるように、ホルダーの左右に2つのLEDを搭載

- Qiパッド部: W72×D42×H108mm
車載ホルダー部: W64×D109×H45mm(展開方法による)
■本体重量: 約201g(Qiパッド+車載ホルダーの合計)
■ゲル吸盤貼り付け、ワンタッチ固定、ボールジョイントによる角度調整、角度伸縮自在
■付属品: 設置補助板×1、アルコールパッド×1、ケーブル×1
- 【共通仕様】
■対応機種: Qiの5W (BPP)規格、Appleの7.5W規格、Androidの10W規格のワイヤレス充電に対応した機器
■入力: 最大5V/2Aまたは9V/1.8A ■出力: 5W、7.5W、10W ■入力端子: USB Micro-B メス (Qiパッド部)
■使用温度範囲: 0°C~40°C(結露なきこと) ■保存温度範囲: -20°C~60°C(結露なきこと) ■認証規格: Qi
■LED発光色: 通電: 青3秒点灯、待機: 消灯、充電中: 赤点灯、充電完了: 青点灯、エラー時: 赤青点滅
■ケーブル仕様: USB A・USB microB ケーブル ■ケーブル長: 約150cm ■保証期間: 1年

車載充電器

12V/24V車に対応するUSB Type-C (USB-C) ケーブル一体型の車載充電器 15W・USB Type-C ケーブル一体型



MPA-CCG07BK
ブラック
税込 ¥2,750
4549550201476

- スマートフォンやタブレットを充電できる車載充電器
- 5V/3Aの高出力で急速充電にも対応
- 約150cmの長いケーブルで充電時も取り回しがしやすい
- 12V/24V入力に対応
- 充電状況がすぐ見えるインジケータを搭載
- 過電流・過電圧・ショートに対する保護機能を搭載したあんしん安全設計
- 対応機種: USB Type-C(USB-C)コネクタ(オス)から最大15W(5V/3A)までの出力で充電可能な機器
- 使用電源: アクセサリーソケット
- コネクタ形状: USB Type-C(USB-C)コネクタ(オス)
- 定格入力電圧: DC12V/24V ■定格出力電圧: DC5V ■定格出力電流: 3A
- 外形寸法: W28×D65×H28mm (突起部含まず) ■ケーブル長: 約150cm ■質量: 約39g
- 対応ソケットサイズ: φ20.8mm~φ22.0mm ■保証期間: 1年

車載充電器

12V/24V車に対応するUSB Type-C (USB-C) ケーブル一体型の車載充電器 PD18W・USB Type-C ケーブル一体型



MPA-CCCPO1BK
ブラック
税込 ¥3,806
4549550201490

- Power Delivery対応のスマートフォンやタブレットを超高速充電できる車載充電器
- 最大出力18W(5V/3A、9V/2A)で充電可能
- 約150cmの長いケーブルで充電時も取り回しがしやすい
- 12V/24V入力に対応
- 充電状況がすぐ見えるインジケータを搭載
- 過電流・過電圧・ショートに対する保護機能を搭載したあんしん安全設計
- 対応機種: USB Type-C(USB-C)コネクタ(オス)からUSB Power Delivery 3.0(18W)の規格内で充電可能な機器
- 使用電源: アクセサリーソケット
- コネクタ形状: USB Type-C(USB-C)コネクタ(オス)
- 定格入力電圧: DC12V/24V ■定格出力電圧: DC5V/9V
- 定格出力電流: 5V時3A/9V時2A
- 外形寸法: W32.5×D77×H32.5mm(突起部含まず) ■ケーブル長: 約150cm
- 質量: 約49g ■対応ソケットサイズ: φ20.8mm~φ22.0mm
- 保証期間: 1年

車載充電器

12V/24V車に対応するLightningケーブル一体型の車載充電器 PD18W・Lightning ケーブル一体型



MPA-CCLPD01BK
ブラック
税込 ¥5,313
4549550201506

- Power Delivery対応のiPhoneやiPadを超高速充電できる車載充電器
- 最大出力18W(5V/3A、9V/2A)で充電可能
- 約150cmの長いケーブルで充電時も取り回しがしやすい
- 12V/24V入力に対応
- 充電状況がすぐ見えるインジケータを搭載
- 過電流・過電圧・ショートに対する保護機能を搭載したあんしん安全設計
- 対応機種: USB Power Delivery 3.0(18W)の規格内で充電可能なApple社のLightningコネクタ対応製品
- 使用電源: アクセサリーソケット
- コネクタ形状: Lightningコネクタ(オス)
- 定格入力電圧: DC12V/24V ■定格出力電圧: DC5V/9V
- 定格出力電流: 5V時3A/9V時2A ■W32.5×D77×H32.5mm(突起部含まず)
- ケーブル長: 約150cm ■質量: 約49g
- 対応ソケットサイズ: φ20.8mm~φ22.0mm ■保証期間: 1年

工事ソリューション

ネットワークカメラ

無線LAN/有線LAN/スイッチングハブ

LANケーブル

NAS

ハードディスク/DVD/CDプレーヤー

カスタムPC

ZEROSHOCK タブレット

デジタルサイン/TV会議システム

USBメモリ

SDメモリーカード

メモリリーダライタ

外付けSSD/メモリモジュール

マウス

キーボード/テンキーボード

WEBカメラ

ヘッドセット

スタンドマイク

ドッキングステーション/USBハブ

スキャナ

USB/Type-C/USB延長ケーブル

スマートフォン用ケーブル/交換アダプタ

テレビ用アクセサリ

IEEE1394/プリンターケーブル/SATAケーブル

HDMIケーブル/変換アダプタ

切替器/分配器

電源タップ/ケーブルその他

アクセサリ

セキュリティ/耐震用品

OAフィルター

キーボードカバー/ノートPCケース/スタンド/冷却用品

クリーナー

マウスパッド

キャリングバッグ/インナーバッグ

カメラアクセ/電子辞書用品

メディアケース

ラベル/用紙

ラップ/保管庫/デジタルサイン/スタンド

スマートフォンケース/フィルム/モバイルバッテリー

車載アクセサリ

スマートフォン用アクセサリ

タブレット用アクセサリ

スピーカー

オーディオプレイヤー用アクセサリ

テレビ用アクセサリ

AVケーブル

アルコールチェッカー/体組成計

詳しくはWEBをチェック



※最新の対応情報はHPでご確認ください



スマートフォン用タッチペン

スマホ・タブレット用タッチペン

スマートフォンを快適に操作できるタッチペンです。指で触っているかのように滑りやすく、快適でスムーズな操作を実現します。液晶画面に指先で直接触れませんので、指紋が付着しにくく、長いネイルの方も気にせずに操作することができ、タッチ操作はもちろん、スライド操作も快適にこなせます。

●詳しい情報はQRコードからアクセス可能です。

www.elecom.co.jp

スマホ・タブレット用タッチペンの製品情報はこちら



電池式

電池式アクティブタッチペン

1.5mmの極細ペン先により、繊細に書き込みができる ■材質：ペン先/ポリアセタール、本体/アルミニウム

| サイズ(mm) [ペン先直径] | カラー | 型番 | JAN | ペン先 |
|-----------------|-------|--------------|----------------|---------|
| 9.5 [1.5] | ■ブラック | P-TPACST01BK | 4549550 150561 | ポリアセタール |

電池式アクティブタッチペン

Chromebook 対応認定アクティブタッチペン ■材質：ペン先/ポリアセタール、本体/アルミニウム

| サイズ(mm) [ペン先直径] | カラー | 型番 | JAN | ペン先 |
|-----------------|-------|-------------|----------------|---------|
| 9.5 [1.5] | ■ブラック | P-TPUSI01BK | 4549550 203692 | ポリアセタール |

充電式

充電式アクティブタッチペン

1.5mmの極細ペン先により、繊細に書き込みができる ■材質：ペン先:ポリアセタール、本体:アルミニウム

| サイズ(mm) [ペン先直径] | カラー | 型番 | JAN | ペン先 |
|-----------------|-------|--------------|----------------|---------|
| 9.5 [1.5] | ■ブラック | P-TPACST03BK | 4549550 251785 | ポリアセタール |
| | ■ネイビー | P-TPACST03NV | 4549550 251792 | |
| | ■レッド | P-TPACST03RD | 4549550 251808 | |
| | □ホワイト | P-TPACST03WH | 4549550 251815 | |

充電式iPad専用アクティブタッチペン

精密な書き込みができるiPad専用アクティブタッチペン ■材質：ペン先/ポリアセタール、本体/アルミニウム

| サイズ(mm) [ペン先直径] | カラー | 型番 | JAN | ペン先 |
|-----------------|------|----------------|----------------|---------|
| 9.5 [2] | ■グレー | P-TPACSTAP01GY | 4549550 202459 | ポリアセタール |
| | ■ピンク | P-TPACSTAP01PN | 4549550 202466 | |

充電式アクティブタッチペン

2.0mmの極細ペン先で筆圧と傾きを検知 ■材質：ペン先:ポリアセタール、本体:アルミニウム

| サイズ(mm) [ペン先直径] | カラー | 型番 | JAN | ペン先 |
|-----------------|-------|-------------|----------------|---------|
| 9.5 [2] | ■ブラック | P-TPMPP20BK | 4549550 234993 | ポリアセタール |
| | ■ブルー | P-TPMPP20BU | 4549550 235006 | |

充電式アクティブタッチペン

傾きを検知し表現豊かに描画ができるiPad専用タッチペン ■材質：ペン先:ポリアセタール、本体:アルミニウム

| サイズ(mm) [ペン先直径] | カラー | 型番 | JAN | ペン先 |
|-----------------|-------|----------------|----------------|---------|
| 9.5 [2] | ■ブラック | P-TPACSTAP02BK | 4549550 237109 | ポリアセタール |
| | □ホワイト | P-TPACSTAP02WH | 4549550 237116 | |

充電式アクティブタッチペン

1.5mmの極細ペン先により、繊細に書き込みができる ■材質：ペン先/ポリアセタール、本体/アルミニウム

| サイズ(mm) [ペン先直径] | カラー | 型番 | JAN | ペン先 |
|-----------------|-------|--------------|----------------|---------|
| 9.5 [1.5] | ■ブラック | P-TPACST02BK | 4549550 202442 | ポリアセタール |

導電繊維タイプ

スタンダード導電繊維タッチペン

導電繊維製のペン先により、スムーズな快適操作が可能 ■材質：ペン先/導電繊維、本体/アルミニウム

| サイズ(mm) [ペン先直径] | カラー | 型番 | JAN | ペン先 |
|-----------------|-------|--------------|----------------|------|
| 8 [6] | ■ブラック | P-TPS03BK | 4549550 156639 | 導電繊維 |
| | | P-TPS03BK/12 | 4549550 180535 | |
| | ■ピンク | P-TPS03PN | 4549550 156646 | |
| | ■レッド | P-TPS03RD | 4549550 156653 | |
| | ■シルバー | P-TPS03SV | 4549550 156660 | |

キャップ付き導電繊維タッチペン

ペン先を守り、スムーズに着脱できるマグネットキャップ付き ■材質：ペン先/導電繊維、本体/アルミニウム

| サイズ(mm) [ペン先直径] | カラー | 型番 | JAN | ペン先 |
|-----------------|-------|-------------|----------------|------|
| 9 [6.5] | ■ブラック | P-TPMCF01BK | 4549550 134958 | 導電繊維 |

タブレットにくっつくタッチペン

タブレットの磁気を利用して、タブレットにピタッとくっつくスタイラスペン ■材質：ペン先/導電繊維、本体/鉄

| サイズ(mm) [ペン先直径] | カラー | 型番 | JAN | ペン先 |
|-----------------|-------|-----------|----------------|------|
| 8 [6] | ■ブラック | P-TPSTBBK | 4549550 180818 | 導電繊維 |
| | ■シルバー | P-TPSTBSV | 4549550 180832 | |

6角鉛筆タッチペン

持ちやすい子ども向け鉛筆型タッチペン ■材質：ペン先:導電繊維、本体:アルミニウム

| サイズ(mm) [ペン先直径] | カラー | 型番 | JAN | ペン先 |
|-----------------|-------|------------|----------------|------|
| 7 [5] | ■ブラック | P-TPENSEBK | 4549550 245920 | 導電繊維 |
| | ■ブルー | P-TPENSEBU | 4549550 245937 | |
| | ■イエロー | P-TPENSEYL | 4549550 245944 | |

鉛筆型タッチペン

持ちやすい、子ども向け鉛筆型タッチペン ■材質：ペン先/導電性プラスチック、本体/アルミニウム

| サイズ(mm) [ペン先直径] | カラー | 型番 | JAN | ペン先 |
|-----------------|------|-----------|----------------|------|
| 7.5 [5.5] | ■ブルー | P-TPENSBU | 4549550 180610 | 導電繊維 |

抗菌タッチペン

細菌の増殖を抑える抗菌加工済み ■材質：ペン先/導電繊維、本体/アルミニウム

| サイズ(mm) [ペン先直径] | カラー | 型番 | JAN | ペン先 |
|-----------------|-------|-------------|----------------|------|
| 8 [6] | ■ブラック | P-TPS03ABBK | 4549550 238366 | 導電繊維 |

シリコンタイプ

スタンダード超感度タッチペン

超反応するペン先で思い通りの操作が可能 ■材質：ペン先/シリコンゴム、ナイロン繊維、本体/アルミニウム

| サイズ(mm) [ペン先直径] | カラー | 型番 | JAN | ペン先 |
|-----------------|-------|--------------|----------------|----------|
| 8 [6] | ■ブラック | P-TPC02BK | 4549550 156578 | ファイバーチップ |
| | | P-TPC02BK/12 | 4549550 180511 | |
| | ■レッド | P-TPC02RD | 4549550 156592 | |
| | ■シルバー | P-TPC02SV | 4549550 156608 | |

超感度スマートフォン用スリムタッチペン(ノックタイプ)

摩擦や汚れによるダメージを防ぐノック式 ■材質：ペン先/シリコンゴム、ナイロン繊維、本体/アルミニウム

| サイズ(mm) [ペン先直径] | カラー | 型番 | JAN | ペン先 |
|-----------------|-------|----------|----------------|----------|
| 9 [6] | ■ブラック | P-TPCNBK | 4953103 346192 | ファイバーチップ |
| | ■ネイビー | P-TPCNBU | 4953103 346208 | |
| | □ホワイト | P-TPCNWH | 4953103 346215 | |

三角型タッチペン(太)

鉛筆と同じ大きさで扱いやすい三角形の鉛筆型 ■材質：ペン先/シリコンゴム、ナイロン繊維、本体/アルミニウム

| サイズ(mm) [ペン先直径] | カラー | 型番 | JAN | ペン先 |
|-----------------|-------|-------------|----------------|----------|
| 8.5 [5.5] | ■ブルー | P-TPEN02BBU | 4549550 214940 | ファイバーチップ |
| | ■イエロー | P-TPEN02BYL | 4549550 214957 | |

※表記価格は全て税込価格です。

※最新の対応情報はHPでご確認ください

スマートフォン用タッチペン

三角型タッチペン(細)

力を入れなくてもすらすら書ける三角形の鉛筆型 ■材質: ペン先/シリコンゴム、ナイロン繊維、本体/アルミニウム

| サイズ(mm) [ペン先直径] | カラー | 型番 | JAN | ペン先 |
|-----------------|-------|-------------|----------------|----------|
| 7.1 [5.5] 140 | ■ブルー | P-TPEN02SBU | 4549550 214971 | ファイバーチップ |
| | ■イエロー | P-TPEN02SYL | 4549550 214988 | |

オープン価格

六角鉛筆タッチペン

持ちやすい子ども向け鉛筆型タッチペン

■材質: ペン先/ポリカーボネート、本体/アルミニウム

オープン価格

| サイズ(mm) [ペン先直径] | カラー | 型番 | JAN | ペン先 |
|-----------------|-------|------------|----------------|----------|
| 7 [5.5] 120 | ■ブラック | P-TPENCEBK | 4549550 245869 | ファイバーチップ |
| | ■ブルー | P-TPENCEBU | 4549550 245876 | |
| | ■イエロー | P-TPENCEYL | 4549550 245883 | |

スマートフォン用スリムタッチペン

細くてコンパクトなペン軸で、スリムに持ち運べる

■材質: ペン先/シリコン、本体/真鍮

オープン価格

| サイズ(mm) [ペン先直径] | カラー | 型番 | JAN | ペン先 |
|-----------------|-------|------------|----------------|--------|
| 9 [6] 113 | ■ブラック | P-TPSLIMBK | 4953103 360945 | シリコンゴム |
| | ■ネイビー | P-TPSLIMNV | 4953103 360983 | |
| | □ホワイト | P-TPSLIMWH | 4953103 361010 | |

スタンダードシリコンタッチペン

しっかりと安定したタッチ感を実現

■材質: ペン先/シリコン、本体/アルミニウム

オープン価格

| サイズ(mm) [ペン先直径] | カラー | 型番 | JAN | ペン先 |
|-------------------|-------|-------------|----------------|--------|
| 7.5 [7] 105(最長) | ■ブラック | P-TP01BK | 4549550 156554 | シリコンゴム |
| | | P-TP01BK/12 | 4549550 180504 | |

抗菌タッチペン/超感度

細菌の増殖を抑える抗菌加工済み

■材質: ペン先/シリコンゴム、ナイロン繊維、本体/アルミニウム

オープン価格

| サイズ(mm) [ペン先直径] | カラー | 型番 | JAN | ペン先 |
|-----------------|-------|------------|----------------|--------|
| 8 [6] 120(最長) | ■ブラック | P-TPC02ABK | 4549550 238342 | シリコンゴム |

抗菌タッチペン

細菌の増殖を抑える抗菌加工済み

■材質: ペン先/シリコン、本体/アルミニウム

オープン価格

| サイズ(mm) [ペン先直径] | カラー | 型番 | JAN | ペン先 |
|-----------------|-------|-----------|----------------|--------|
| 8 [6] 120(最長) | ■ブラック | P-TP02ABK | 4549550 238353 | シリコンゴム |

超感度スマートフォン用“AL.STYLUS”

新開発・高密度ファイバーチップのペン先 ■材質: ペン先/シリコンゴム、ナイロン繊維、本体/アルミニウム

オープン価格

| サイズ(mm) [ペン先直径] | カラー | 型番 | JAN | ペン先 |
|-----------------|------|-----------|----------------|----------|
| 8 [6] 123 | ■グレー | P-TPA02GY | 4953103 346130 | ファイバーチップ |

ボールペン型タッチペン

こだわり設計で持ちやすさを追求

■材質: ペン先/シリコンゴム、ナイロン繊維、本体/アルミニウム

オープン価格

| サイズ(mm) [ペン先直径] | カラー | 型番 | JAN | ペン先 |
|--------------------|-------|------------|----------------|----------|
| 10 [5.5] 140(最長) | ■ブラック | P-TPBPENBK | 4549550 214926 | ファイバーチップ |

ゲーミングタッチペン 音ゲー専用 両手用2本入り 超感度

音ゲー専用のタッチペン(2本入り)

■材質: ペン先/シリコンゴム、ナイロン繊維、本体/アルミニウム

オープン価格

| サイズ(mm) [ペン先直径] | カラー | 型番 | JAN | ペン先 |
|-----------------|-------|------------|----------------|----------|
| 8.5 [8] 130 | ■ブラック | P-TPGCOGBK | 4549550 200486 | ファイバーチップ |

ゲーミングタッチペン パズル系 超感度

パズルゲーム専用のタッチペン

■材質: ペン先/シリコンゴム、ナイロン繊維、本体/アルミニウム

オープン価格

| サイズ(mm) [ペン先直径] | カラー | 型番 | JAN | ペン先 |
|-----------------|-------|------------|----------------|----------|
| 9.5 [6] 130 | ■ブラック | P-TPGCPZBK | 4549550 200493 | ファイバーチップ |
| | | P-TPGCPZRD | 4549550 200523 | |

ディスクタイプ

スタンダードディスクタッチペン

透明なディスクタイプのペン先により、狙い通りに細やかな操作ができる

■材質: ペン先/ポリカーボネート、本体/アルミニウム

オープン価格

| サイズ(mm) [ペン先直径] | カラー | 型番 | JAN | ペン先 |
|-----------------|-------|--------------|----------------|---------|
| 9 [7] 127(最長) | ■ブラック | P-TPD02BK | 4549550 156615 | クリアディスク |
| | | P-TPD02BK/12 | 4549550 180528 | |
| | ■ピンク | P-TPD02PN | 4549550 156622 | |

超感度ディスクタッチペン

大きなタッチ面と金属芯で超感度を実現

■材質: ペン先/ポリカーボネート、本体/アルミニウム

オープン価格

| サイズ(mm) [ペン先直径] | カラー | 型番 | JAN | ペン先 |
|-----------------|-------|-----------|----------------|---------|
| 10.5 [8] 138 | ■ブラック | P-TPD03BK | 4953103 360945 | クリアディスク |
| | ■ネイビー | P-TPD03NV | 4953103 360983 | |
| | ■シルバー | P-TPD03SV | 4953103 361010 | |

スリムタッチペン

狙い通りに細かな操作ができる

■材質: ペン先/ポリカーボネート、本体/アルミニウム

オープン価格

| サイズ(mm) [ペン先直径] | カラー | 型番 | JAN | ペン先 |
|-----------------|-------|-------------|----------------|---------|
| 7 [5.4] 110 | ■ブラック | P-TPSLIMDBK | 4549550 245777 | クリアディスク |
| | ■ネイビー | P-TPSLIMDNV | 4549550 245784 | |
| | ■シルバー | P-TPSLIMDSV | 4549550 245791 | |

ゲーミングタッチペン パズル系 ディスクタイプ

パズルゲーム専用のタッチペン

■材質: ペン先/ポリカーボネート、本体/アルミニウム

オープン価格

| サイズ(mm) [ペン先直径] | カラー | 型番 | JAN | ペン先 |
|-----------------|-------|------------|----------------|---------|
| 9.5 [7] 130 | ■ブラック | P-TPGDPZBK | 4549550 200530 | クリアディスク |

抗菌タッチペン

細菌の増殖を抑える抗菌加工済み

■材質: ペン先/ポリカーボネート、本体/アルミニウム

オープン価格

| サイズ(mm) [ペン先直径] | カラー | 型番 | JAN | ペン先 |
|-----------------|-------|------------|----------------|---------|
| 9.5 [7] 130 | ■ブラック | P-TPD02ABK | 4549550 238359 | クリアディスク |

六角鉛筆タッチペン

持ちやすい子ども向け鉛筆型タッチペン

■材質: ペン先/ポリカーボネート、本体/アルミニウム

オープン価格

| サイズ(mm) [ペン先直径] | カラー | 型番 | JAN | ペン先 |
|-----------------|-------|------------|----------------|---------|
| 7 [7] 120 | ■ブラック | P-TPENDEBK | 4549550 245890 | クリアディスク |
| | ■ブルー | P-TPENDEBU | 4549550 245906 | |
| | ■イエロー | P-TPENDEYL | 4549550 245913 | |

導電性プラスチックタイプ

極細タッチペングング

細かい操作や文字入力がしやすいペン先を採用

■材質: ペン先/導電性プラスチック、本体/アルミニウム

税込 ¥2,761

| サイズ(mm) [ペン先直径] | カラー | 型番 | JAN | ペン先 |
|-------------------|-------|----------|----------------|-----------|
| 9 [2.5] 130(最長) | ■ブラック | P-TPLFBK | 4953103 633371 | 導電性プラスチック |

2WAYタイプ

スリムタッチペン

超感度タイプと、ディスクタイプ

■材質: ペン先/シリコンゴム、ナイロン繊維、ポリカーボネート、本体/アルミニウム

オープン価格

| サイズ(mm) [ペン先直径] | カラー | 型番 | JAN | ペン先 |
|---------------------|-------|---------------|----------------|----------|
| 7 [5.5] 110 [5.4] | ■ブラック | P-TPSLIM2WYBK | 4549550 245760 | 超感度/ディスク |

2WAYタッチペン

導電繊維タイプと、ディスクタイプ

■材質: ペン先/導電繊維・ポリカーボネート、本体/アルミニウム

オープン価格

| サイズ(mm) [ペン先直径] | カラー | 型番 | JAN | ペン先 |
|-------------------|-------|--------------|----------------|-----------|
| 9.5 [7] 135 [5] | ■ブラック | P-TP2WY02SBK | 4549550 256407 | 導電繊維/ディスク |
| | ■ネイビー | P-TP2WY02SNV | 4549550 256414 | |

2WAYタッチペン

超感度タイプと、ディスクタイプ

■材質: ペン先/シリコン・ナイロン繊維・ポリカーボネート、本体/アルミニウム

オープン価格

| サイズ(mm) [ペン先直径] | カラー | 型番 | JAN | ペン先 |
|--------------------|-------|--------------|----------------|----------|
| 9.5 [5.5] 97 [7] | ■ブラック | P-TP2WY02CBK | 4549550 256384 | 超感度/ディスク |
| | ■ネイビー | P-TP2WY02CNV | 4549550 256391 | |

伸縮タッチペン

指示棒と一体になった、2WAYタイプ

■材質: ペン先/導電繊維、本体/アルミニウム

オープン価格

| サイズ(mm) [ペン先直径] | カラー | 型番 | JAN | ペン先 |
|------------------------|-------|------------|----------------|------|
| 8 [] 185~625 [11.5] | ■ブラック | P-TPXT01BK | 4549550 256421 | 導電繊維 |

スマートフォン・タブレット用アクセサリ

工事リユージョン

ネットワークカメラ

無線LAN/有線LAN/スイッチングハブ

LANケーブル

NAS

ハードディスク/DVD/CDプレーヤー

カスタムPC

ZEROSHOCK タブレット

デジタルサイネージ/TV会議システム

USBメモリ

SDメモリーカード

メモリーリーダライター

外付けSSD/メモリモジュール

マウス

キーボード/テンキーボード

WEBカメラ

ヘッドセット

スタンドマイク

ドッキングステーション/USBハブ

スキャナ

USB/Type-C/USB延長ケーブル

スマートフォン用ケーブル/交換アダプタ

テレビ用アクセサリ

IEEE1394/プリンターケーブル/SATAケーブル

HDMIケーブル/交換アダプタ

切替器/分配器

電源タップ/ケーブルその他

アクセサリ/セキュリティ/耐震用品

OAフィルター

キーボードカバー/ノートPCケース/スタンド/冷却用品

クリーナー

マウスパッド

キャリングバッグ/インナーバッグ

カメラアクセサリー/電子辞書用品

メディアケース

ラベル/用紙

ラック/保護フィルム/デジタルサイネージスタンド

スマートフォン用ケース/フィルム/モバイルバッテリー

車載アクセサリ

スマートフォン用アクセサリ

タブレット用アクセサリ

スピーカー

オーディオプレイヤー用アクセサリ

テレビ用アクセサリ

AVケーブル

アルコールチェッカー/体組成計

詳しくはWEBをチェック



※最新の対応情報はHPでご確認ください

スマートフォン用タッチペン／スマートフォン用汎用ケース

フィンガーキャップ 音ゲー専用 | オープン価格

指に近い感覚で画面操作が可能な極薄導電性銀繊維採用のゲーミングフィンガーキャップ

P-TPGF0G01
グレー
4549550200554

- 導電性銀繊維を採用したフリック抜けなどの誤操作対策になる音ゲー専用のフィンガーキャップ
- 超感度の繊維を採用
- 細かい目がないので、スムーズな操作が可能
- 2サイズのキャップが同梱
- 持ち運びに便利な、収納ケース付

■対応機種：各種タブレット・スマートフォン(特定のアプリ/ソフトをご使用の際に、専用タッチペンのみでの描写設定をされている場合はご使用できない場合があります)

■サイズ：大：約50mm×Φ50mm、小：約50mm×Φ40mm

■材質：銀繊維・ナイロン

タッチペン交換用ペン先(充電式) | オープン価格

アクティブタッチペン P-TPACSTAP02BK、P-TPACSTAP02WH専用の交換ペン先

P-TIPACSTAP02BK
ブラック
4549550237086

P-TIPACSTAP02WH
ホワイト
4549550237093

- ポリアセタールを採用した、極細ペン先
- 対応機種：2018年以降発売のiPad
- ペン先約2mm
- 材質：ペン先：ポリアセタール

Apple Pencil 交換ペン先/2個入り/金属製/極細 | オープン価格

先端が見やすく繊細な描写が可能な、ペン先が金属製のApple Pencilの交換ペン先

P-TIPAP01
4549550235136

- 細かい描写に最適な極細ペン先
- ペン先は金属製素材
- 漫画やイラスト制作にも使いやすい
- 小さな文字や漢字などにも最適
- ペーパーライクフィルムと一緒に
- 純正のペン先よりも硬く細いペン先

■対応機種：Apple Pencil 第1世代、Apple Pencil 第2世代

■ペン先約1mm

■材質：ペン先：銅

Apple Pencil 交換ペン先/3個入り | オープン価格

純正に近い書き味を再現。画面が見やすくスタイリッシュな透明ペン先タイプ

P-TIPAPY01CR
4549550246873

- Apple Pencil 第1世代、第2世代両方に使用可能な交換ペン先
- 画面との接地点がわかりやすい
- 交換しても同じ触感で使い続けられる

■対応機種：Apple Pencil 第1世代、Apple Pencil 第2世代

■ペン先1.8mm

■材質：ナイロン

Apple Pencil 交換ペン先/3個入り | オープン価格

心地良い抵抗感でしっかりとした書き心地を実現

P-TIPAPY01WH
4549550247665

- Apple Pencil 第1世代、第2世代両方に使用可能な交換ペン先
- しっかりとした書き心地を実現
- ガラス面の滑りやすさが気になる方におすすめ

■対応機種：Apple Pencil 第1世代、Apple Pencil 第2世代

■ペン先1.8mm

■材質：TPEE

タッチペン交換用ペン先(導電繊維タイプ) | オープン価格

P-TPENSEシリーズの交換ペン先

P-TIPENSE
4549550245852

- 滑らかなペン滑りを実現
- 対応機種：各種スマートフォン・タブレット
- ※特定のアプリ/ソフトをご使用の際に、専用タッチペンのみでの描写設定をされている場合はご使用できない場合があります
- ペン先約5mm
- 材質：ペン先：導電繊維

タッチペン交換用ペン先(MPP) | オープン価格

アクティブタッチペン P-TPMPP20BK、P-TPMPP20BU専用の交換ペン先

P-TPMPP
4549550234986

- 極細ペン先
- ペン先約2mm
- 材質：ペン先：ポリアセタール

導電繊維タッチペン用交換ペン先 | オープン価格

導電繊維を採用し、なめらかなペン滑りを実現

P-TIPS03
(2個入り)
4549550134903

P-TIPS03/12
(12個入り)
4549550180498

- 極細ペン先とクリアディスクタイプで、タッチしているポイントが見やすく細かな操作ができるTB-TPLD01シリーズに対応した交換用ペン先
- TB-TPLD01シリーズ交換用のペン先が2個ついています
- タッチペン本体のペン先を回して取り外し、交換が可能
- サスペンション機能付きでやわらかいタッチ感を実現

■対応機種：各種タブレット・スマートフォン

■ペン先約6mm

■材質：ペン先/導電繊維

超感度/交換用ペン先/φ6 | オープン価格

超感度タッチペンに対応した交換用ペン先

P-TIPC01
(2個入り)
4953103346116

P-TIPC01/12
(12個入り)
4549550180474

交換ペン先/2WAY/ディスク | オープン価格

細かい操作ができる2WAYタッチペンのディスク側専用の交換ペン先

P-TIPD02
(2個入り)
4549550134880

P-TIPD02/12
(12個入り)
4549550180481

- 2WAYタッチペン(P-TP2WY01シリーズ、PCTP2WY01シリーズ、PWTP2WY01BK)のディスク側およびディスクタッチペン、P-TPD02シリーズの交換ペン先
- ディスクがクリアでタッチしているポイントが見やすく、細かな操作が可能
- タッチペン本体のペン先を引っ張って古いペン先を取り外し、交換が可能

■対応機種：各種タブレット・スマートフォン

■ペン先約7mm

■材質：ペン先/ポリカーボネート

タッチペン交換用ペン先(充電式) | オープン価格

アクティブタッチペン専用の交換ペン先

P-TIPACST02
(3個入り)
4549550202428

- ポリアセタールを採用した、極細ペン先
- アクティブタッチペン P-TPACST02BK、PWTPACST02BK専用の交換ペン先

■対応機種：各種タブレット・スマートフォン

■ペン先約1.5mm

■材質：ペン先：ポリアセタール

タッチペン交換用ペン先(充電式) | オープン価格

アクティブタッチペン専用の交換ペン先

P-TIPACSTAP01
(3個入り)
4549550202435

- ポリアセタールを採用した、極細ペン先
- アクティブタッチペンP-TPACSTAP01PN、P-TPACSTAP01GY、PWTPACSTAP01GY専用の交換ペン先

■対応機種：2018年以降発売のiPad

■ペン先約2mm

■材質：ペン先：ポリアセタール

タッチペン交換用ペン先(超感度タイプ) | オープン価格

高密度ファイバーチップを採用し、超感度を実現したタッチペン交換用のペン先

P-TIPC02
(2個入り)
4549550214919

- 高密度ファイバーチップを採用し、超感度を実現したP-TPBPENBK、P-TPEN02Sシリーズ、P-TPSLIMCシリーズ交換用のペン先
- ペン先を回して取り外し、交換できる

■対応機種：各種スマートフォン・タブレット

■ペン先約5.5mm

■材質：ペン先：シリコンゴム、ナイロン繊維

スマートフォン用汎用ケース

各種スマートフォンに対応した汎用スマートフォン用ケースです。手帳型マルチカバーから自己吸着シートタイプ、水、砂、汚れからスマートフォンを守る防水・防塵ケースなど豊富なラインナップ。汎用タイプなので、用途に合わせてお使いいただけます。

●詳しい情報はQRコードからアクセス可能です。

www.elecom.co.jp

スマートフォン用汎用ケースの製品情報はこちら

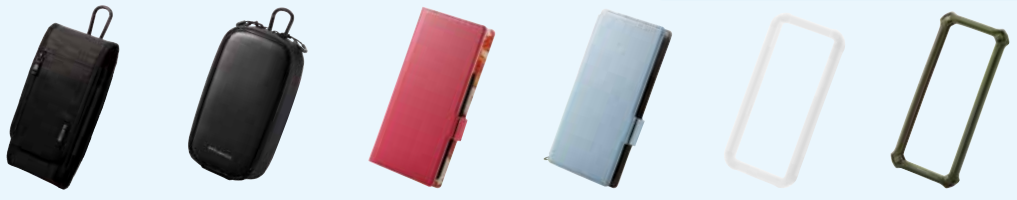
※表記価格は全て税込価格です。

※最新の対応情報はHPでご確認ください

詳しくはWEBをチェック



アクションカメラ用保護ガラスフィルム / アクションカメラ用アクセサリ / VRゲームパッド

GoPro HERO11/10/9用ガラスフィルム 税込 ¥2,816

画面やレンズをキズや汚れから守る、スタンダードタイプの液晶保護ガラスフィルム



AC-GP9BFLGG

4549550218412

- なめらかな指滑りを実現するリアルガラスを採用
- 表面硬度9Hの強化ガラス採用により、保護ガラス表面のキズを防止
- 持った時やカバンからの取り出し時にも引っかかりがないラウンドエッジ加工
- 指紋防止加工
- タッチスクリーン入力可能
- 接着剤や両面テープを使わずに貼り付け可能な自己吸着タイプ
- 対応機種: GoPro HERO11/10/9
- サイズ: 背面液晶モニター: 62.0×41.0mm、レンズ: 27.0×27.0mm、前面液晶モニター: 30.0×30.0mm
- フィルター厚み: 0.33mm(ガラス)、0.12mm(シリコン)、0.05mm(保護シート)
- 材質: 接着面: シリコン、外側: ガラス、PET
- 可視光線透過率: 約90% ■表面硬度: 鉛筆硬度9H
- セット内容: 保護ガラスフィルム×3、ホコリ取りシール×1、クリーニングクロス×1

GoPro HERO11/10/9用セラミックコートガラスフィルム 税込 ¥4,774

画面やレンズをキズや汚れから守る、最も傷に強い液晶保護ガラスフィルム



AC-GP9BFLGGCS

4549550218429

- なめらかな指滑りを実現するリアルガラス
- モース硬度7以上のセラミックコート
- 角割れに強いガラスフィルム
- ラウンドエッジ加工
- 指紋防止加工
- 接着剤や両面テープを使わずに貼り付け可能な自己吸着
- タッチスクリーン入力可能
- 対応機種: GoPro HERO11/10/9
- サイズ: 背面液晶モニター: 62.0×41.0mm、レンズ: 27.0×27.0mm、前面液晶モニター: 30.0×30.0mm
- フィルター厚み: 0.23mm(ガラス)、0.12mm(シリコン)、0.05mm(保護シート)
- 材質: 接着面: シリコン、外側: ガラス、PET
- 可視光線透過率: 約90% ■表面硬度: モース硬度7
- セット内容: 保護ガラスフィルム×3、ホコリ取りシール×1、クリーニングクロス×1

GoPro HERO11/10/9用超親水衝撃吸収フィルム 税込 ¥2,464

画面やレンズをキズや衝撃から守る、超親水性・衝撃吸収タイプの液晶保護フィルム



AC-GP9BFLPAFFG

4549550218436

- 水に濡れても画面が見やすい超親水性タイプのフィルム
- マルチペット構造が衝撃を吸収し液晶画面を保護
- 鉄球を落とす実験でガラスを守る結果
- 指紋防止加工
- 時間の経過とともに気泡が目立たなくなる特殊吸着層を採用したエアレスタイプ
- タッチスクリーン入力可能
- 接着剤や両面テープを使わずに貼り付け可能な自己吸着タイプ
- 対応機種: GoPro HERO11/10/9
- サイズ: 背面液晶モニター: 62.0×41.0mm、レンズ: 27.0×27.0mm、前面液晶モニター: 30.0×30.0mm
- フィルター厚み 0.19mm(フィルム)、0.075mm(保護シート)
- 材質: 本体: PET/接着面: シリコン
- 可視光線透過率: 約90.2% ■表面硬度: 鉛筆硬度3H
- セット内容: 保護フィルム×3、ホコリ取りシール×1、クリーニングクロス×1

GoPro HERO11/10/9用シリコンケース 税込 ¥2,464

弾力性のあるシリコンでキズから守る、GoPro HERO10/9用シリコンケース



AC-GP9BSSCBK

4549550218443

- ゴミやホコリから保護する構造
- 持ち運びに便利なハンドストラップが付属
- カバーを付けたままの操作、各種マウントへの取付が可能
- 対応機種: GoPro HERO11/10/9
- セット内容: ケース×1、ハンドストラップ×1
- 材質: ケース本体: シリコン、ハンドストラップ: ナイロン
- 重量: 約21g
- ハンドストラップ長さ: 130mm

GoPro HERO11/10/9用防水ハウジングケース 税込 ¥4,950

IPX8相当の防水性能のGoPro HERO10/9専用防水ハウジングケース



AC-GP9BWPCCR

4549550218450

- JIS保護等級 IPX8相当の防水性
- 防水パッキンとタイトなバックルのロック機構により高い防水性能
- 透明度の高いポリカーボネート製
- 透明度の高い強化ガラス
- サビや腐食に強いステンレス素材
- ケースを装着した状態で水中で操作可能
- 対応機種: GoPro HERO11/10/9
- セット内容: 防水ハウジングケース×1、バックルマウント×1、接続ネジ×1
- 材質: 防水ハウジングケース本体: ポリカーボネート・ガラス・ステンレススチール・シリコン・EVA、バックルマウント: ABS・ステンレススチール、接続ネジ: ステンレススチール・ABS
- 重量: 約108g

アクションカメラ用自転車マウント 税込 ¥2,464

アクションカメラを自転車やオートバイのハンドルなどの円形パイプに固定できる自転車マウント



AC-MBBK01BK

4549550218474

- 直径17〜30mmの円形パイプに取り付け、固定可能
- ロングタイプ、ショートタイプの2種類のアームとつまみネジが付属
- ロングタイプ、ショートタイプの2種類のアームを組み合わせて様々な角度に調整して撮影可能
- 対応機種: GoPro HERO10/9/8/7/6/5/MAX
- セット内容: クランプ、ショートアーム、ロングアーム、接続ネジ
- 材質: クランプ: ポリカーボネート・ステンレススチール、ショートアーム: ポリカーボネート・ステンレススチール、ロングアーム: ポリカーボネート・ステンレススチール、接続ネジ: ステンレススチール・ABS
- 重量: 約79g
- 取付可能直径寸法: 約17〜30mm

アクションカメラ用チェストマウント 税込 ¥2,816

アクションカメラを胸に装着することでハンズフリー撮影ができるチェストマウント



AC-MBCH01BK

4549550218481

- 臨場感あふれるハンズフリー撮影
- スポーツ、アクティビティに最適
- 長さ調整可能なストラップ
- クイックリリースバックルマウントなのでアクションカメラの着脱が簡単
- 対応機種: GoPro HERO10/9/8/7/6/5/MAX
- セット内容: チェストハーネス、バックルマウント、接続ネジ
- 材質: チェストハーネス: ナイロン・ABS・ポリカーボネート、バックルマウント: ポリカーボネート・ステンレススチール、接続ネジ: ステンレススチール・ABS
- 重量: 約170g ■対応サイズ: 胸囲 約52〜120cm

アクションカメラ用グースネッククランプマウント 税込 ¥4,774

アクションカメラを自由な角度で撮影でき、強力なクランプで固定できる



AC-MBGNCP01BK

4549550218498

- 自由に動かせる360度回転可能な多関節フレキシブルアーム
- 強力なハネのクランプで、厚み0.6-5cmのものに挟み込んで固定な角度に調整して撮影可能
- クランプに直接取り付けできる
- 対応機種: GoPro HERO10/9/8/7/6/5/MAX
- セット内容: クランプ、グースネックアーム、バックルマウント、接続ネジ
- サイズ: 約W46×D139×H350mm(クランプ、グースネックアーム、バックルマウント接続時) ※突起部を除く
- 材質: クランプ: ABS、グースネックアーム: ポリカーボネート、バックルマウント: ポリカーボネート・ステンレススチール、接続ネジ: ステンレススチール・ABS
- 重量: 約226g ■固定可能幅: 厚み6〜50mm

アクションカメラ用吸盤マウント 税込 ¥1,925

アクションカメラを車のフロントガラスや窓ガラスなどの様々な平滑面に取り付け可能



AC-MBSU01BK

4549550218511

- GoPro HERO10/9/8/7/6/5/MAXなどのアクションカメラを車のフロントガラスや窓ガラスなどの様々な平滑面に取付け可能な吸盤型マウント
- 前後左右に角度調節可能
- 吸盤を固定する場合は、取り付けたい面に吸盤をのせてレバーを下げるだけでしっかりと取り付け可能
- レバーを持ち上げて簡単取り外し
- 対応機種: GoPro HERO10/9/8/7/6/5/MAX
- セット内容: 吸盤マウント本体、三脚用マウント、接続ネジ
- 材質: 吸盤マウント本体: ABS・シリコン、三脚用マウント: ポリカーボネート・ステンレススチール、接続ネジ: ステンレススチール・ABS
- 重量: 約78g ■吸盤部直径寸法: 約66mm

アクションカメラ用フレキシブル三脚 税込 ¥3,883

変形自在で設置場所を選ばない、フレキシブルタイプのアクションカメラ用三脚



AC-TPFL01BK

4549550218535

- 変形自在で設置場所を選ばない、フレキシブルタイプのGoPro HERO9/8/7/6/5/MAXなどのアクションカメラ用三脚
- 脚部が自由に変形するので、立てる、巻き付ける、挟むなど、さまざまな方法で設置可能
- 持ち運びに便利な軽量コンパクトタイプ
- 脚を自由に曲げられるので不安定な場所でも設置可能
- 対応機種: GoPro HERO10/9/8/7/6/5/MAX
- サイズ: 約W32×D30×H204mm(三脚マウント取付時) (突起部を除く)
- 最大地上高: 約190mm(三脚として使用時)
- 最低地上高: 約100mm(三脚として使用時) ■重量: 約64g
- 材質: 三脚本体: ABS・アルミ・PU-PVC、三脚用マウント: ポリカーボネート・ステンレススチール、接続ネジ: ステンレススチール・ABS
- 内容物: 三脚本体、三脚用マウント、接続ネジ

MagSafe充電器用アルミニウムスタンド 税込 ¥3,124

MagSafe充電器を装着することで、対応iPhoneの設置と充電ができるアルミニウムスタンド



AMS-DSCHALBK

4549550210980

- MagSafe充電器を装着することで、対応iPhoneの設置と充電ができる
- 高級感のあるアルミ仕上げ
- MagSafe充電器対応iPhoneに対応
- Web閲覧や動画視聴で使いやすい角度
- TPU樹脂製のMagSafe充電器の装着が簡単
- ケーブルを背面に送ることができる
- スタンド底面にはシリコンパター
- 材質: 本体: アルミニウム、TPU、シリコン
- サイズ: 約W62×D88mm×H108mm
- 重量: 約80g
- 対応機種: MagSafe充電器対応iPhone

スマートフォン用コンパクトスタンド オープン価格

使用シーンに応じて最適な角度に調整できるフリーアングルタイプ



P-DSCMPBK

4553103295797



P-DSCMPWH

4553103295834

- 対応機種: ディスプレイサイズが6.0インチ以下のスマートフォン、タブレットPC
- 外寸: W58×D101.4×H22.9mm(折りたたみ時)
- 重量: 約60g ■材質: ABS、TPU

※最新の対応情報はHPでご確認ください

スマートフォン・タブレット用アクセサリ

工事ソリューション

ネットワークカメラ

無線LAN/有線LAN/スイッチ/AP

LANケーブル

NAS

ハードディスク/DVD/CDプレーヤー

カスタムPC

ZEROSHOCKタブレット

デジタルサイン/TV会議システム

USBメモリ

SDメモリーカード

メモリリーダライタ

外付けSSD/メモリモジュール

マウス

キーボード/テンキーボード

WEBカメラ

ヘッドセット

スタンドマイク

ドockingステーション/USBハブ

スキャナ

USB/Type-C/USB延長ケーブル

スマートフォン用ケーブル/変換アダプタ

HDMIケーブル/変換アダプタ

切替器/分配器

電源タップ/ケーブルその他

アクセサリ

セキュリティ/耐震用品

OAフィルター

キーボードカバー/ノートPCケーブル/スタンド/冷却用品

クローザー

マウスパッド

キャンニングバッグ/インナーバッグ

カメラアプセ/電子辞書用

メディアケース

ラベル/用紙

ラック/保護/デジタル

サイン/スタンプ/スマートフォン用ケース/フィルム/モバイルバッテリー

車載アクセサリ

スマートフォン用アクセサリ

タブレット用アクセサリ

スピーカー

オーディオプレーヤー用アクセサリ/テレビ用アクセサリ

AVケーブル

アルコールチェッカー/体組成計

詳しくはWEBをチェック



マグネットステッカー／スマートフォン用スタンド

MAGKEEP マグネットステッカー | 税込 ¥1,826

好きな場所に貼って、MagSafeに対応したiPhone 12シリーズを保持できるMAGKEEP マグネットステッカー



AMS-DSSTBK ブラック 454955020306

- 好きな場所に貼ってiPhone 12シリーズを保持できるMAGKEEP マグネットステッカー
取り付けたい場所に貼るだけ
対応機種: iPhone 12 mini, iPhone 12, iPhone 12 Pro, iPhone 12 Pro Max
セット内容: ステッカー×1
サイズ: 約φ61mm×D3mm
材質: PET, ポリカーボネート, 磁石, 鉄

スマートフォン用クリップ式アームスタンド | オープン価格

お好みの場所にスマートフォンを設置して、自由な角度で使えるクリップ式アームスタンド

アーム全長: 15cm



P-DSCLP15BK ブラック 4953103295773

アーム全長: 30cm



P-DSCLP30BK ブラック 4953103295780

- 対応機種: ディスプレイサイズが6.0インチ以下のスマートフォン, タブレットPC
材質: 鉄, ABS, PC, TPU, シリコン

スマートフォン用コンパクト三脚 (2段伸縮タイプ) | オープン価格

コンパクトで安定感のある2段伸縮タイプのスマートフォン用三脚



P-STALBK ブラック 4549550113120

P-STALSV シルバー 4549550113137

- コンパクトで安定感のある2段伸縮タイプのスマートフォン用三脚
脚部が2段階に伸縮し、お好みの高さに調整が可能
持ち運びに便利なコンパクトタイプ
対応機種: 4.0 ~ 6.5inch 各種スマートフォン (ホルダー挟み幅) 約50 ~ 90mm
最大地上高: 約180mm 最低地上高: 約127mm
外形寸法: 約W24×D24×H140mm ※突起部, スマートフォンホルダー除く
重量: 約62g, スマートフォンホルダー/約24g
材質: 三脚/ スチール・PVC・ABS・アルミ・PP, スマートフォンホルダー/ ABS・TPU
付属品: スマートフォンホルダー

スタビライザー | オープン価格

スマホを水平に保つスタビライザー



P-STB01BK ブラック 4549550244503

- コンパクトで持ち運びにも便利
スタビライザーと自撮り棒は分離可能
電源を入れるだけで使用可能
固定しても手持ちでも撮影可能
90度ずつ回転可能
対応サイズ: 4.7 ~ 6.7インチ 各種スマートフォン (ホルダー挟み幅) 約60 ~ 125mm
寸法: スタビライザー: 約φ45×H75mm, 三脚: 約φ30×H213mm ※突起部除く ※収納時かつ、スタビライザーを三脚に装着したときは全長約288mm
高さ: 最大地上高: 約730mm, 最小地上高: 約213mm (三脚使用時)
材質: 三脚: ABS・アルミニウム・合成ゴム, スタビライザー: ABS・アルミニウム, 充電差込口のフタ: シリコン
質量: スタビライザー: 約135g, 三脚: 約140g (合計 約275g)
電池: リチウムバッテリー
使用時間: 連続使用約4時間 ※ご使用状態によっては、目安時間よりも早く充電が必要となる場合があります
充電時間: 充電時間約1.5時間 保証期間: 1年
付属品: 三脚, スタビライザー, 充電差込口のフタ, USB micro-Bケーブル 約25cm (コネクタ含まず), 取扱説明書

スマホ用グースネッククリップマウント | オープン価格

自由なアングルでスマホを固定できる! スマホ用多関節グースネッククリップマウント



P-STSRSGNCPBK ブラック 4549550238069

- 自由に動かせる360度回転可能な多関節フレキシブルアーム
強力なバネのクリップで、挟み込んで固定
クリップに直接取り付け可能
アクセサリシューが付いているのでマイクやライトなどのアクセサリの取り付けが可能
スマートフォンホルダーは6.5インチまでの大きさに対応
材質: クリップ: ステンレス, グースネックアーム: ABS, スマートフォンホルダー: ABS
外形寸法: 本体: φ約31×H335mm ※突起部を除く, ホルダー: 約W30mm×D26mm×H80mm
重量: 285g
対応機種: 5.0 ~ 6.5インチ 各種スマートフォン (ホルダー挟み幅) 約60 ~ 95mm
内容物: クリップ, グースネックアーム, スマートフォンホルダー, ホルダー

スマートフォン用フレキシブル三脚 | オープン価格

脚部が自由に形変して設置場所を選ばないフレキシブルタイプのスマートフォン用三脚。持ち運びに便利なコンパクトタイプ



P-STFLBK ブラック 4549550113144

- 重量: 三脚 / 約114g, スマートフォンホルダー / 約24g
材質: 三脚 / ABS・PA・TPR・PVC, スマートフォンホルダー / ABS・TPU
付属品: スマートフォンホルダー

Bluetooth®リモコン付き



P-STFLRBK ブラック 4549550113151

- Bluetooth® 仕様: Bluetooth® 3.0 class 2
プロファイル: HID (Human Interface Device)
電波周波数: 2.4GHz帯 電波到達距離: 最大半径 約10m (障害物が無い場合)
使用電池: CR2032 連続動作時間: 約100時間 連続待機日数: 約229日
想定使用可能日数: 約32日 ※1日約12時間15分に一度撮影を行った場合, 約3.2ヶ月 ※土のみ使用を行う場合
デバイス名: BTselfie E
重量: 三脚 / 約114g, スマートフォンホルダー / 約24g, リモコン / 8g (電池含む)
材質: 三脚 / ABS・PA・TPR・PVC, スマートフォンホルダー / ABS・TPU, リモコン / ABS
付属品: スマートフォンホルダー, リモコン, 電池 (テスト用), 取扱説明書 (保証書付き)

【共通特長】

- 変形自在で設置場所を選ばない、フレキシブルタイプのスマートフォン用三脚
脚部が自由に形変するので、立てる、巻く、挟むなど、さまざまな方法での設置が可能
持ち運びにも便利なミニタイプ

【共通仕様】

- 対応機種: 4.0 ~ 6.5inch 各種スマートフォン (ホルダー挟み幅) 約50 ~ 90mm
最大地上高: 約182mm 最低地上高: 約107mm
外形寸法: 約W35×D35×H194mm ※突起部, スマートフォンホルダー除く

スマートフォン用ミニ三脚 | オープン価格

自由に曲げ伸ばしができるフレキシブルアームを採用したスマートフォン用三脚



P-STMNKB ブラック 4549550113175

- 脚部にフレキシブルアームを採用し、自由に曲げ伸ばしすることができるスマートフォン用三脚
三脚底面にしっかり固定ができる滑り止めパーツ付き
持ち運びに便利なミニタイプ
対応機種: 4.0 ~ 6.5inch 各種スマートフォン (ホルダー挟み幅) 約50 ~ 90mm
最大地上高: 約110mm 最低地上高: 約75mm
外形寸法: 約W22×D22×H117mm ※突起部, スマートフォンホルダー除く
重量: 三脚 / 約48g, スマートフォンホルダー / 約24g
材質: 三脚 / ABS・スチール・PVC, スマートフォンホルダー / ABS・TPU
付属品: スマートフォンホルダー

スマートフォン用2WAY三脚 (BTリモコン付) | オープン価格

Bluetooth®リモコンが付いて動画撮影にもおすすめ。自撮り棒としても使える2WAYタイプ



P-STSRBK ブラック 4549550113205



P-STSRWH ホワイト 4549550113212

- 自撮り棒としても使用できる2WAYタイプのスマートフォン用三脚
離れた位置から操作・撮影できるBluetooth®リモコン付き
8段階に伸縮しますので、お好みの高さに調整が可能
対応サイズ: 4.0 ~ 6.5inch 各種スマートフォン (ホルダー挟み幅) 約50 ~ 90mm
Bluetooth® 仕様: Bluetooth® 3.0 class 2
プロファイル: HID (Human Interface Device)
電波周波数: 2.4GHz帯 電波到達距離: 最大半径 約10m (障害物が無い場合)
使用電池: CR2032 連続動作時間: 約100時間 連続待機日数: 約229日
想定使用可能日数: 約32日 ※1日約12時間15分に一度撮影を行った場合, 約3.2ヶ月 ※土のみ使用を行う場合
デバイス名: BTselfie E
高さ: 最大地上高: 約875mm, 最低地上高: 約185mm
最大アーム長: 約900mm (自撮り棒として使用時)
外形寸法: 約W36×D38×H202mm ※突起部, スマートフォンホルダー除く
重量: 三脚 / 約178g, スマートフォンホルダー / 約24g, リモコン / 8g (電池含む)
材質: 三脚 / スチール・PA・アルミ・TPR, スマートフォンホルダー / ABS・TPU, リモコン / ABS
付属品: スマートフォンホルダー, リモコン, 電池 (テスト用), 取扱説明書 (保証書付き)

※表記価格は全て税込価格です。

※最新の対応情報はHPでご確認ください

スマートフォン用スタンド／スマートフォン用三脚

スマートフォン用2WAY三脚 | オープン価格

185mmから875mmまで高さ8段階に高さ調整が可能。自撮り棒としても使用できる2WAYタイプのスマートフォン用三脚



P-STSWH
ホワイト
4549550113229

- 自撮り棒としても使用できる2WAYタイプのスマートフォン用三脚
- 8段階に伸縮しますので、お好みの高さに調整が可能
- 三脚として使用時は185mmから875mmまで高さ調整が可能
- 対応機種:4.0～6.5inch 各種スマートフォン(ホルダー挟み幅)約50～90mm
- 最大地上高:約875mm(三脚として使用時) ■最低地上高:約185mm(三脚として使用時)
- 最大アーム長:約900mm(自撮り棒として使用時)
- 外形寸法:約W36×D38×H202mm ※突起部、スマートフォンホルダー除く
- 重量:三脚/約178g、スマートフォンホルダー/約24g
- 材質:三脚/スチール・PA・アルミ・TPR、スマートフォンホルダー/ABS・TPU
- 付属品:スマートフォンホルダー

スマートフォン用コンパクト三脚(折りたたみタイプ) | オープン価格

スマホ用三脚としてはもちろん、スマホ・タブレット用スタンドとしても使える2WAYタイプのスマートフォン用三脚



P-STWBK
ブラック
4549550113236

- スマホ用三脚としても、スマホ・タブレット用スタンドとしても使える2WAYタイプのスマートフォン用三脚
- 前脚部先端のツメを起こすことでスマートフォン用のスタンドとして使用可能
- 持ち運びに便利な折りたたみ式のコンパクトタイプ
- 対応機種:4.0～6.5inch 各種スマートフォン(ホルダー挟み幅)約50～90mm
- 最大地上高:約115mm ■最低地上高:約70mm
- 外形寸法:約W34×D16×H169mm ※突起部、スマートフォンホルダー除く
- 重量:三脚/約58g、スマートフォンホルダー/約24g
- 材質:三脚/ABS・シリコン・PVC、スマートフォンホルダー/ABS・TPU
- 付属品:スマートフォンホルダー

タブレットPC／スレートPC用 ケース・バッグ

自分のスタイルにあわせてケースを選ぼう! ニーズ、スタイルでお選びいただける素材の異なるケースをご用意しました。

●詳しい情報はQRコードからアクセス可能です。
www.elecom.co.jp
タブレットPC／スレートPC用 ケース・バッグの製品情報はこちら



シェルカバー
本体のフォルムを損なわない薄型で丈夫なポリカーボネート製



フラップカバー(ソフトレザ)
未使用時に液晶画面部分をカバーするフラップ付



シリコンケース
手になじみがよく、すべりにくくやわらかな素材



ソフトケース
シリコン素材よりも強く、プラスチック素材よりもしなやかな弾力性を持ちます

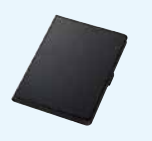

ソフトレザカバー(スタンド・360度回転タイプ)
タブレットPCを装着したまま360度回転させることができ、縦向き、横向きのお好きな角度に設置できます。



ソフトレザカバー(タッチペンホルダー付)
傷や汚れが付きにくく、高級感のあるソフトレザ素材を使用しています。

手帳型ケース/ショルダーベルト付/キーボード対応 | オープン価格

キーボードも一緒に収納・使用可能なDynabook K50、Dynabook K60用ショルダーベルト・タッチペンホルダー付ソフトレザケース



TB-DYK50PLFBK
ブラック
4549550237390

- スタンド機構、ハンドバンド付きなので、シーンに合わせてタブレット単体でも快適に使用可能
- 傷や汚れが付きにくく、高級感のあるソフトレザ素材を使用
- ケース内側は本体を傷つけない起毛素材を採用
- フラップはキーボードの有無に関わらず、磁石で固定
- ケースを装着したままキーボード使用可能
- フラップはスタンドとして使用可能
- ハンドバンド付き
- ケースを装着したまま操作・写真撮影が可能
- タテ向きでもヨコ向きでも使用可能
- 四角カン付き
- カードホルダー、タッチペンホルダー付き

- 対応機種: Dynabook K50、Dynabook K60
- セット内容: ケース本体×1、ショルダーベルト×1
- 材質: 表面: 合成皮革、裏地: ポリエステル
- キーボード付き収納時: W約195×D33×H265mm、タブレットのみ収納時: 約W190×D24×H265mm

フィルム/覗き見防止フィルタ/着脱式 | オープン価格

何度でも着脱できる新素材「ナノサクシオン」を採用



TB-A21RFLNSPP4
4549550251884

- 上下左右からの覗き見を防止
- 眼精疲労の要因の一つのブルーライトをカット
- 全面クリアハイブリッド構造
- 指紋が付きにくく簡単に拭き取れる
- 光の反射・映り込みを抑える
- 傷が付きにくくフィルムをきれいに保つ

- 対応機種: iPad 第9世代(2021年モデル)、iPad 第8世代(2020年モデル)、iPad 第7世代(2019年モデル)
- 対応モデル番号: A2197、A2198、A2200、A2270、A2428、A2429、A2430、A2602、A2603、A2604、A2605
- セット内容: のぞき見防止フィルタ×1
- 材質: のぞき見防止フィルタ: PET、シリコン
- ブルーライトカット率: 約42%
- 取付方法: ナノサクシオン採用フレームが画面へ吸着
- フィルタ厚み: フィルタ厚: 0.46mm
- 紫外線カット率: 99.9%
- 紫外線カット機能: 視光線透過率: 63%
- 静電気防止機能:
- 約W171×H247mm、フィルタ厚み: 約0.46mm、フレーム厚み: 約1.30mm

ZEROSHOCKケース | オープン価格

超衝撃吸収でiPad実機をがっちり守る



TB-A21RHVBK
ブラック
4549550251891

- フロントパネルと背面パネルによって、本体も液晶画面も保護するZeroshock Hardケース
- 効率的に衝撃を吸収
- マルチアングルスタンド
- 衝撃吸収効率の高いハニカム構造
- ハンドホルダーベルト
- フロントパネルが液晶画面の傷やダメージを防ぐ
- ショルダーベルトは丈夫でフィット感のよい太めタイプです。また長時間の使用でも肩や首が疲れにくいショルダーパッド付き
- 装着したまま操作・接続が可能
- タテ向きでもヨコ向きでも使用可能
- デュアルストラクチャー(二重構造)

- 対応機種: iPad 第9世代(2021年モデル)、iPad 第8世代(2020年モデル)、iPad 第7世代(2019年モデル)
- 対応モデル番号: A2197、A2198、A2200、A2270、A2428、A2429、A2430、A2602、A2603、A2604、A2605
- セット内容: ケース本体×1、ショルダーベルト×1、ハンドホルダーベルト×1
- 材質: TPU(熱可塑性ポリウレタン)、ポリカーボネート、PET
- 約W193×D21×H267mm

ドローイング・タイピング向けタブレットスタンド(7アングル) | オープン価格

7段階で角度調整が可能。タブレットをしっかりと支えて、絵を描画するのに最適



TB-DSDRAWLBK
ブラック
4549550252295

- ドローイング、タイピングに最適
- ケースを装着したままタブレットを置ける
- 液晶ペンタブレットやノートパソコンにも対応
- 7段階に角度調整が可能
- 収納や持ち運びに便利
- シリコンの滑り止め付き

- 材質: ABS、シリコン
- 約W278×D22×H278mm(収納時)
- 重量: 約530g
- 対応機種: タブレット: 9.7～12.9インチ、液晶ペンタブレット、ノートパソコン: 約13.3インチ(厚み約33mmまでの機器本体に対応)
- 耐荷重: 約5kg ■角度調節:

TB-DSDRAWLWH
ホワイト
454955025301

- スマートフォン・タブレット用アクセサリ
- 工事ソリューション
- ネットワークカメラ
- 無線LAN/有線LAN/スイッチングハブ
- LANケーブル
- NAS
- ハードディスク/DVD/CDプレーヤー
- カスタムPC
- ZEROSHOCK タブレット
- デジタルサイネージ/TV会議システム
- USBメモリ
- SDメモリーカード
- メモリリーダライタ
- 外付けSSD/メモリモジュール
- マウス
- キーボード/テンキーボード
- WEBカメラ
- ヘッドセット
- スタンドマイク
- ドッキングステーション/USBハブ
- スキャナ
- USB/Type-C/USB延長/ケーブル
- スマートフォン用ケーブル/変換アダプタ
- テレビ用アクセサリ
- IEEE1394/プリンターケーブル/SATAケーブル
- HDMIケーブル/変換アダプタ
- 切替器/分配器
- 電源タップ/ケーブルその他アクセサリ
- セキュリティ/耐震用品
- OAフィルター
- キーボードカバー/ノートPCケーブル/スタンド/冷却用品
- クリーナー
- マウスパッド
- キヤリングバッグ/インナーバッグ
- カメラアクセサリー/電子辞書用品
- メディアケース
- ラベル/用紙
- ラック/保護膜/デジタルサイネージスタンド
- スマートフォン用ケース/フィルム/モバイルバッテリー
- 車載アクセサリ
- スマートフォン用アクセサリ
- タブレット用アクセサリ
- スピーカー
- オーディオプレーヤー用アクセサリ
- テレビ用アクセサリ
- アルコールチェッカー/体組成計

詳しくはWEBをチェック



※最新の対応情報はHPでご確認ください

- スマートフォン/タブレット用アクセサリ
- 工事ソリューション
- ネットワークカメラ
- 無線LAN/有線LAN/スイッチングハブ
- LANケーブル
- NAS
- ハードディスク/DVD/CDプレーヤー
- カスタムPC
- ZEROSHOCKタブレット
- デジタルサイン/TV会議システム
- USBメモリ
- SDメモ리카ード
- メモリリーダライタ
- 外付けSSD/メモリモジュール
- マウス
- キーボード/テンキーボード
- WEBカメラ
- ヘッドセット
- スタンドマイク
- ドッキングステーション/USBハブ
- スキャナ
- USB/Type-C/USB延長ケーブル
- スマートフォン用ケーブル/変換アダプタ
- テレビ用アクセサリ
- IEEE1394/プリンターケーブル/SATAケーブル
- HDMIケーブル/変換アダプタ
- 切替器/分配器
- 電源タップ/ケーブルその他アクセサリ
- セキュリティ/耐震用品
- OAフィルター
- キーボードカバー/ノートPCケーブル/スタンド/冷却用品
- クリーナー
- マウスパッド
- キャリングバッグ/インナーバッグ
- カメラアクセ/電子辞書用品
- メディアケース
- ラベル/用紙
- ラック/保管庫/デジタルサインスタンド
- スマートフォン用ケース/フィルム/モバイルバッテリー
- 車載アクセサリ
- スマートフォン用アクセサリ
- タブレット用アクセサリ
- スピーカー
- オーディオプレイヤー用アクセサリ
- テレビ用アクセサリ
- AVケーブル
- アルコールチェッカー/体組成計

■ タブレットPC / スレートPC用ケース

手帳型ケース/ショルダーベルト付/キーボード対応 | オープン価格

キーボードも一緒に収納・使用可能なショルダーベルト・タッチペンホルダー付ソフトレザークース



TB-Q5010PLFBK
ブラック
4549550237406

- ショルダーベルト・タッチペンホルダー付ソフトレザークース
- 高級感のあるソフトレザー素材
- 内側は本体を傷つけない起毛素材
- 傷や衝撃から保護
- フラップ付き
- フラップは磁石で固定
- ケースを装着したままキーボード使用可能
- フラップはスタンドとして使用可能
- ハンドバンド付き
- ケースを装着したまま操作・写真撮影が可能
- タテ向きでもヨコ向きでも使用可能
- 四角カン付き
- カードホルダー、タッチペンホルダー付き

- 対応機種: ARROWS Tab Q5010
- セット内容: ケース本体×1、ショルダーベルト×1
- 材質: 表面: 合成皮革、裏地: ポリエステル
- キーボード付き収納時: 約W225×D36×H280mm、タブレットのみ収納時: 約W180×D30×H280mm

手帳型ケース/ショルダーベルト付/キーボード対応 | オープン価格

キーボードも一緒に収納・使用可能なショルダーベルト・タッチペンホルダー付ソフトレザークース



TB-WDLV01PLFBK
ブラック
4549550237420

- ショルダーベルト・タッチペンホルダー付ソフトレザークース
- 高級感のあるソフトレザー素材
- 内側は本体を傷つけない起毛素材
- 傷や衝撃から保護
- フラップ付き
- フラップは磁石で固定
- ケースを装着したままキーボード使用可能
- フラップはスタンドとして使用可能
- ハンドバンド付き
- ケースを装着したまま操作・写真撮影が可能
- タテ向きでもヨコ向きでも使用可能
- 四角カン付き
- カードホルダー、タッチペンホルダー付き

- 対応機種: IdeaPad D330
- セット内容: ケース本体×1、ショルダーベルト×1
- 材質: 表面: 合成皮革、裏地: ポリエステル
- キーボード付き収納時: 約W195×D33×H265mm、タブレットのみ収納時: 約W190×D25×H265mm

フラップケース/360度回転/Pencil収納/スリープ対応 | オープン価格

360度回転でき、シーンに合わせて使えるケース



TB-A19RSA360BK
ブラック
4549550177429

- 弾力性のあるTPU素材が傷と衝撃から守るフラップケース
- 傷や汚れが付きにくいソフトレザー素材
- 開閉でスリープON/OFF
- マグネットでロック
- タッチペンホルダー
- ペンスタンド機能付き

- 対応機種: iPad 10.2インチ 2020年モデル、iPad 10.2インチ 2019年モデル
- 材質: 表面: 合成皮革、裏地: ポリエステル、本体装飾部: TPU(熱可塑性ポリウレタン)
- マグネット: 約W190×D約16×H約255mm

フルプロテクトケース/ショルダーベルト付/スタンド付 | オープン価格

本体も液晶画面も保護するフルプロテクトケース ハンドホールドタイプ



TB-A19RHVHBK
ブラック
4549550178402

- 本体も液晶画面も保護するフルプロテクトケース ハンドホールドタイプ
- 四つ角のシリコンで効率的に衝撃を吸収
- 360度回転可能なハンドホールドベルト
- Apple Pencilをケース内に収納可能
- 接続・写真撮影が可能
- デュアルストラクチャー(二重構造)
- タテ向きでもヨコ向きでも使用可能

- 対応機種: iPad 10.2インチ 2020年モデル、iPad 10.2インチ 2019年モデル
- セット内容: ケース本体×1、ショルダーベルト×1、ショルダーベルト取付補助部品×1
- 材質: TPU(熱可塑性ポリウレタン)、ポリカーボネート、PET
- 約W213×D38×H約280mm

シリコンケース/ハンドベルト付/スタンド付/キーボード対応 | オープン価格

キーボードも一緒に収納・使用可能なショルダーベルト付き耐衝撃ケース



TB-Q5010SCHVBU
ブルー
4549550237413

- ホコリが付きにくいアンチダストコート
- 本体を傷と衝撃から守るデュアルストラクチャー
- スタンドを装備
- ケース装着状態でキーボードの使用可能
- 360度回転可能なハンドホールドベルト
- ケースを装着したまま操作・接続が可能
- タッチペンホルダー
- ケースを装着したまま写真撮影可能
- ショルダーベルト付き

- 対応機種: ARROWS Tab Q5010
- セット内容: ケース本体×1、ショルダーベルト×1、ショルダーベルト取付補助部品×1
- 材質: シリコン、ポリカーボネート
- 約W273×D40×H180mm

シリコンケース/ハンドベルト付/スタンド付/キーボード対応 | オープン価格

キーボードも一緒に収納・使用可能なショルダーベルト・タッチペンホルダー付き耐衝撃ケース

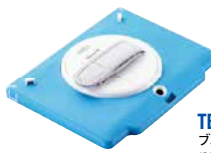

TB-WDLV01SCHVBU
ブルー
4549550237437

- ホコリが付きにくいアンチダストコート
- 本体を傷と衝撃から守るデュアルストラクチャー
- スタンドを装備
- ケース装着状態でキーボードの使用可能
- 360度回転可能なハンドホールドベルト
- ケースを装着したまま操作・接続が可能
- タッチペンホルダー
- ケースを装着したまま写真撮影可能
- ショルダーベルト付き

- 対応機種: IdeaPad D330
- セット内容: ケース本体×1、ショルダーベルト×1、ショルダーベルト取付補助部品×1
- 材質: シリコン、ポリカーボネート
- 約W257×D37×H200mm

フルプロテクトケース/衝撃吸収/ショルダーベルト付き | オープン価格

本体も液晶画面も保護するSurface Go 2用フルプロテクトケース ハンドホールドタイプ



TB-MSG20HVHBK
ブラック
4549550179508

- 本体も液晶画面も保護するフルプロテクトケース ハンドホールドタイプ
- 四つ角のシリコンで効率的に衝撃を吸収
- 360度回転可能なハンドホールドベルト
- Surfaceペンを収納可能
- 接続・写真撮影が可能
- デュアルストラクチャー(二重構造)
- タテ向きでもヨコ向きでも使用可能

- 対応機種: Surface Go 2
- セット内容: ケース本体×1、ショルダーベルト×1、ショルダーベルト取付補助部品×1
- 材質: TPU(熱可塑性ポリウレタン)、ポリカーボネート、PET

ソフトレザーカーバー/2アングル/抗菌 | オープン価格

純正タイプカバーを着けたまま使用でき、高級感あふれるスリムスタイル



TB-MSG20PLFBK
ブラック
4549550179522

- シーンに合わせて2アングルにできる、軽量設計の抗菌ソフトレザーカーバー
- 液晶画面部分を保護するフラップ
- タッチペンホルダー付き
- 片手で操作しやすいハンドホールドベルト
- 接続・写真撮影が可能

- 対応機種: Surface Go 2
- セット内容: ケース本体×1
- 材質: 表面: 合成皮革、裏地: ポリエステル

※表記価格は全て税込価格です。

※最新の対応情報はHPでご確認ください

タブレットPC / スレートPC用液晶保護フィルム・ケース・スタンド

EVAケース/Pencil収納/ショルダーベルトスタンド付 | オープン価格

落下の衝撃から守るハンドル付きEVA耐衝撃ケース



TB-A19REVABU
ブルー
4549550177405

- 落下の衝撃から守る。ハンドル付きEVA耐衝撃ケース
- ベゼルをEVA素材が覆う安心設計
- 持ちやすいハンドル
- タッチペンホルダー付き
- 収納式スタンドを装備
- ショルダーベルト付き
- 接続・写真撮影が可能
- 対応機種:iPad 10.2インチ 2020年モデル、iPad 10.2インチ 2019年モデル
- セット内容:ケース本体×1、ショルダーベルト×1、ショルダーベルト取付補助部品×1
- 材質:EVA
- 約W192×D28×H305mm
- 重量:約180g

フラップケース/Pencil収納/スリーブ対応 | オープン価格

Apple Pencil専用の収納スペース、ペンスタンド機能付きで、Apple Pencilの使用に最適なケース



TB-A19RSABK
ブラック
4549550177443

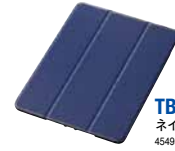

TB-A19RSANV
ネイビー
4549550177467

- 弾力性のあるTPU素材が傷と衝撃から守るフラップケース
- 傷や汚れが付きにくいソフトレザー素材
- 開閉でスリーブON/OFF
- マグネットでロック
- フリップアングルタイプ
- タッチペンホルダー
- ペンスタンド機能付き
- 対応機種:iPad 第9世代(2021年モデル)、iPad 10.2インチ 2020年モデル、iPad 10.2インチ 2019年モデル
- セット内容:ケース×1
- 材質:表面:合成皮革、裏地:ポリエステル、本体装着部:TPU(熱可塑性ポリウレタン)
- 約W190×D15×H255mm

タブレットPC / スレートPC用 液晶保護フィルム

使い勝手で選べる液晶保護フィルム。 接着剤を使わない自己吸着タイプで、貼り直しもできます。



●詳しい情報はQRコードからアクセス可能です。
www.elecom.co.jp
タブレットPC / スレートPC用 液晶保護フィルムの製品情報はこちら



エレコムの保護フィルムは “気泡が目立たない!” 特殊加工を採用した「エアレス仕様※」

エレコムの保護フィルムシリーズは、時間の経過とともに気泡が目立たなくなる特殊吸着層を採用した「エアレス仕様※」です。小さな気泡ができたときには、指などで押し出すことで気泡を抜くことができます。
※一部モデルを除きます。

高光沢

つやのある高光沢タイプは、液晶画面を鮮やかに彩ります。

ガラス

ガラス特有のなめらかな指滑りを実現する液晶保護ガラス。

ペーパーライク

紙に鉛筆で描いたような描き心地を実現します。

反射防止

光の映り込みを抑え、見やすい画面を実現します。

ブルーライトカット

「ブルーライト」を大幅にカットする液晶保護フィルムです。

衝撃吸収

衝撃を吸収し、液晶画面を保護する衝撃吸収フィルム。

高精細

チラツキを防ぎ、写真や動画の色が美しい高精細モデル。

指紋防止

指紋防止加工を施しています。

超反射防止

超反射防止加工を施した液晶保護フィルムです。

エレコムでは、各キャリアの最新モデルをはじめ、各種タブレットにぴったりサイズの液晶保護フィルムを幅広くラインアップしています。

保護フィルム/反射防止 | オープン価格

気泡がキレイに抜けるエアレス加工。快適な操作を実現する、反射防止タイプ



TB-K211FLA 取扱
4549550237079

- 対応機種:KC-T304、KC-T304C
- セット内容:液晶保護フィルム(反射防止仕様)×1、ホコリ取りシール×1、クリーニングクロス×1、ヘラ×1
- 材質:接着面:シリコン、外側:PET

フィルム 衝撃吸収 防指紋 反射防止 抗菌 | オープン価格

マルチベット構造が衝撃を吸収し液晶画面を保護する抗菌、反射防止タイプ



TB-LZWB10FLP
4549550257190

- 対応機種:LZ-WB10H/W1、LZ-WB10H/WZ、LZ-WB10H/W1SET1、LZ-WB10H/WZSET1、LZ-WB10M/W1、LZ-WB10M/W1SET1、LZ-WB10HC/W1、LZ-WB10HC/W1SET1
- セット内容:液晶保護フィルム(耐衝撃、抗菌、反射防止仕様)×1、ホコリ取りシール×1、クリーニングクロス×1、ヘラ×1
- 材質:接着面:シリコン、外側:PET

フィルム/防指紋/反射防止 | オープン価格

液晶画面をキズや汚れから守る、反射防止タイプの液晶保護フィルム



TB-Q5010FLT
4549550178358

- 対応機種:ARROWS Tab Q5010/CE、ARROWS Tab Q5010/CB
- セット内容:液晶保護フィルム(防指紋反射防止仕様)×1、ホコリ取りシール×1、クリーニングクロス×1、ヘラ×1
- 材質:接着面:シリコン、外側:PET

覗き見防止フィルター/着脱式 | オープン価格

簡単に着脱でき、周りからの視線を防いで、安心して操作ができる



TB-MSP8FLNSPF2
4549550241007

- 対応機種:Surface Pro 8、Surface Pro X
- セット内容:のぞき見防止フィルター×1
- 材質:のぞき見防止フィルター:PET、シリコン
- フィルター厚み:フィルター部:0.38mm
- ブルーライトカット率:約42%
- 紫外線カット率:99.9%
- 紫外線カット機能:○
- 可視光線透過率:63%
- 静電気防止機能:×
- 約W242×H171mm、フィルター厚み:約0.38mm、フレーム厚み:約1.30mm

Zアーム型タブレットスタンド | オープン価格

タブレットを自在に位置調整できるタブレット用フレキシブルアームスタンド



TB-DSZARMBKN
ブラック
4549550129411

TB-DSZARMWHN
ホワイト
4549550129428

- 対応機種:ディスプレイサイズが5インチ以上12.9インチ以下のスマートフォン、タブレットPC
- 約700mm(アーム部全長) ■重量:約600g ■材質:ABS+熱可塑性エラストマー、スチール、ポリアセタール

タブレット用4アングルドロイングスタンド | オープン価格

4段階で角度調整が可能。タブレットをしっかりと支えて、絵を描画するのに最適



TB-DSDRAWBK
ブラック
4549550129404

- 対応機種:ディスプレイサイズが9.7インチ以上12.9インチ以下のタブレットPC
- 約W300×D17×H210mm ■重量:約500g ■材質:本体/アルミニウム、シリコン

※最新の対応情報はHPでご確認ください

- スマートフォン・タブレット用アクセサリ
- 工事ソリューション
- ネットワークカメラ
- 無線LAN/有線LAN/スイッチングハブ
- LANケーブル
- NAS
- ハードディスク/DVD/CDプレーヤー
- カスタムPC
- ZEROSHOCK タブレット
- デジタルサイン/TV会議システム
- USBメモリ
- SDメモリーカード
- メモリ
- リーダライタ
- 外付けSSD/メモリモジュール
- マウス
- キーボード/テンキーボード
- WEBカメラ
- ヘッドセット
- スタンドマイク
- ドッキングステーション/USBハブ
- スキャナ
- USB/Type-C/USB延長ケーブル
- スマートフォン用ケーブル/変換アダプタ
- テレビ用アクセサリ
- IEEE1394/プリンターケーブル/SATAケーブル
- HDMIケーブル/変換アダプタ
- 切替器/分配器
- 電源タップ/ケーブルその他
- アクセサリ
- セキュリティ/耐震用品
- OAフィルター
- キーボードカバー/ノートPCケーブル/スタンド/冷却用品
- クリーナー
- マウスパッド
- キャリングバッグ/インナーバッグ
- カメラアクセ/電子辞書用品
- メディアケース
- ラベル/用紙
- ラック/保管庫/デジタル
- サインスタンド
- スマートフォン用ケース/フィルム/モバイルバッテリー
- 車載アクセサリ
- スマートフォンアクセサリ
- タブレット用アクセサリ
- スピーカー
- オーディオプレーヤー用アクセサリ
- テレビ用アクセサリ
- AVケーブル
- アルコールチェッカー/体組成計

詳しくはWEBをチェック



タブレット用スタンド／タブレット用タッチペン／タブレット用キーボード

タブレットPCスタンド(フリーアングルタイプ) | オープン価格

縦置き・横置き・角度も自由に変えられる、タッチ入力時も抜群の安定感



TB-DS004SV
シルバー
4953103897616

■外寸:W100×D93~210×H35~145mm
■重量:190g
■材質:本体/アルミニウム、ラバークリップ/ゴム

タブレット用フレキシブルアーム型卓上スタンド | オープン価格

360度回転・フリーアングルスタイルのタブレット用卓上フレキシブルアームスタンド



TB-DSCHARMBK
ブラック
4549550129381

TB-DSCHARMWH
ホワイト
4549550131018

■対応機種:ディスプレイサイズが5インチ以上12.9インチ以下のスマートフォン、タブレットPC
■約195mm(アーム部全長)、直径約150mm(台座部)
■重量:約750g
■材質:本体/ABS、アルミニウム ■付属品:六角レンチ

充電対応ベッドサイドスタンド | オープン価格

ベッドの横にスマートフォンやタブレットを置くサイドテーブル



TB-DSCHBEDWH
ホワイト
4549550129398

■対応機種:ディスプレイサイズが4インチ以上11インチ以下のスマートフォン、タブレットPC
■テーブル部/約W302mm×D191mm×H30mm
■L字型フレーム/約W30mm×D150mm×H200mm
■重量:約580g
■材質:テーブル部/ABS、L字型フレーム/スチール

タブレット&スマートフォン用フレキシブル三脚スタンド | オープン価格

アームを曲げてお好みの角度に設置できるフレキシブルタイプスタンド



TB-DSFLEXBK
ブラック
4953103366770

■10.1インチまでのタブレット・スマートフォンに対応
■3本のアームを曲げ・広げることでお好みの角度に設置できるフレキシブルタイプ
■80gの軽量化設計で持ち運びにも便利

■タブレット・スマートフォン対応サイズ:~10.1インチ(W260×H180×D10mmまで)
■外寸:W25×H142×D44mm(収納時)
■材質:鋼・熱可塑性性ゴム・ABS

タブレットPC対応タッチペン

■材質:ペン先/シリコンゴム、本体/アルミ合金

| 特徴 | サイズ(mm) [ペン先直径] | カラー | 型番 | 税込 | ペン先 |
|------------------------|-----------------|------|----------------------------------|--------|--------|
| アルミ素材を使用した 軽量ロングタイプ | 8.4mm 125 | ブラック | P-TPALBK 4953103875418 | ¥2,530 | シリコンゴム |

スタンド式 タブレット用キーボード

タブレットやスマートフォンを立て掛けてキーボードから文字入力!

スタンド式のBluetooth® キーボードのシンプルモデル、画面が見やすく文字入力がカンタン! Bluetooth®



TK-DCP01BK
ブラック
税込 ¥9,757
4953103300934

- タブレットやスマホをキーボードに立てることができる据置きタイプ
- タブレットやスマホが倒れないように、通常のキーボードより重量感のある設計で安定したタイピングを実現
- 付属のタブレットアダプターを調整することで、スタンド部分を3段階の厚みに変更可能
- タブレットを置くことで「電源オン」、取り外すことで「電源オフ」のボタン機能を実現
- Mac用配列、iOS用配列、Windows/Android用配列をOSによって切り替え可能
- Mac、iOSでも日本語配列で使用可能 ※1
- 乾電池1本で動作可能、またUSBによる給電にも対応し、電池切れの心配が不要 ※2
- 給電ケーブルは、USB [microB]のほか変換コネクタによりUSB[A]にも対応
- マルチペアリング対応により、スマートフォンやタブレットなど3台までのデバイスを同時に切り替え可能
- キータイプは、ノートパソコンのキーボードなどで使われるパンタグラフ方式を採用
- ボリュームやメディアプレーヤーの操作が可能なマルチファンクションキーを装備 ※3
- トップケースは指紋が目立ちにくいマット調表面仕上げ
- キーとキーを離れたアイソレーション設計により、複数のキーを同時に押し下してしまうタイプミスを軽減
- キートップにはスタイリッシュで見やすいオリジナルフォントを使用
- Android端末で、キーボードの印字通りにキー入力ができるアプリ「ELECOM Keyboard layout」に対応 ※4

- 接続方式: Bluetooth®
- W295.0×D166.0×H23.5mm ■重量:約440g
- 付属品:電源用USBケーブル(約80cm)×1、動作確認用乾電池(単3形)×1、タブレットアダプター×2
- 設置可能タブレット:~12.9インチのタブレット、スマートフォン ※1
- 対応OS:Windows 10/8.1、Mac OS X 10.9以降、Android 4.1以降、iOS 9.0以降
- 適合規格:Bluetooth® 3.0 Class2
- プロファイル:HID (Human Interface Device)
- 電波周波数:2.4GHz帯 ■電波方式:GFSK方式
- 電波到達距離:非磁性体(木の机など)約10m、磁性体(スチール机など)約3m ※2
- 電源:単3形アルカリ乾電池、単3形マンガン乾電池、単3形ニッケル水素2次電池のいずれか1本/USBバスパワー (TK-DCP01BKを除く)
- 想定電池使用時間:約6ヶ月 ※2
- キー数:87キー(日本語配列) ■キーピッチ:17.5mm
- キーストローク:1.7mm ■キータイプ:パンタグラフ
- ※1:2016年10月時点の情報です。最新対応の情報はエレコムホームページの対応表でご確認ください
- ※2:弊社環境でのテスト値であり保証値ではありません



電源用USBケーブル、タブレットアダプター付属

ワイヤレスBluetooth® キーボード

ポケットにも収まるコンパクト設計/折りたたみタイプのBluetooth®キーボード



TK-FLP01BK
ブラック
税込 ¥10,197
4953103298569

■コンパクトながら19mmのキーピッチと、日本語79キー配列を採用し、快適なタイピングが可能

- キー配列:日本語79キー ※iOSのかな入力には対応していません
- その他(適合規格):Bluetooth® 3.0 Class2

[共通特長]

- ポケットにも収まるコンパクト設計で、持ち運びに便利な折りたたみタイプのワイヤレスBluetooth®キーボード
- タブレットやスマートフォンでの文字入力に最適
- 使用時にはタブレットスタンドとして使用でき、持ち運び時は本体を収納できる保護ケースが付き
- キー配列は、Windows/Android用配列とiOS配列をボタンで切り替えて使用可能
- どのOSでもキーボードの印字通りのキー入力ができる、ストレスなく使用可能
- 最大3台までボタンを切り替えるだけで使用できるマルチペアリングに対応
- キータイプは、ノートパソコンのキーボードと同じ「パンタグラフ方式」を採用
- キーとキーの間隔を離れたアイソレーション設計を採用し、複数のキーを同時に押し下してしまうタイプミスを軽減
- キートップには指紋が目立ちにくいマット調表面仕上げを装着
- スタイリッシュで見やすいオリジナルフォントを使用
- ボリューム操作やメディアプレーヤーの操作などを行うことができる13種類のマルチファンクションキーを搭載



タッチパッド搭載
TK-FLP01PBK
ブラック
税込 ¥12,056
4953103298590

■コンパクトながら19mmのキーピッチと、日本語78キー配列を採用し、快適なタイピングが可能

- キーボードから手を離さずにタップ操作ができるタッチパッドを搭載し、マウスを使わずマウスカーソルの操作が可能
- タッチパッドはiOSに対応していません

- キータイプ:日本語78キー ※iOSのかな入力には対応していません
- その他(適合規格):Bluetooth® 3.0 Class2、タッチパッド付

[共通仕様]

- 接続方式:Bluetooth®無線方式 ■インターフェイス:Bluetooth®
- 対応機種:Bluetooth® HIDプロファイルに対応したWindows/パソコン、Android OS搭載機、iOS搭載機
- 対応OS:Windows 10/8.1、Android 4.1以降、iOS 9.0以降
- 通信方式:FHSS方式 ■電波周波数:2.4GHz帯
- 電波到達距離:非磁性体(木の机など)の上で使用する場合:約3m、磁性体(鉄の机など)の上で使用する場合:約10m
- キータイプ:パンタグラフ ■キーピッチ:19.0mm ■キーストローク:2.0mm ■ホットキー数:10キー
- 電源(キーボード本体):充電式リチウム電池 ■想定電池使用時間※2:約2カ月(充電完了後から使用する場合)
- 外形寸法(キーボード本体):W291×D92×H8mm(開いた状態) ■重量(キーボード本体):230g(保護ケース含む)
- 付属品:スタンド兼保護カバー×1、充電用ケーブル(USBmicroB⇄USB-A、1.0m)×1 ■充電可能回数:500回
- 充電時間:約2.5時間 ■対応プロファイル:HID (Human Interface Device)
- ※1:弊社環境でのテスト値であり保証値ではありません ※2:当社テスト値



使用時にはタブレットスタンドとして持ち運び時は本体を収納できる保護ケース付属

詳しくはWEBをチェック



※表記価格は全て税込価格です。

※最新の対応情報はHPでご確認ください

Audio Accessory

オーディオ アクセサリ



スピーカー

284



iPad/ウォークマン用
アクセサリ

284

いつでもどこでも
心地よい音楽を
持ち歩く。



TV用アクセサリ

286



AVケーブル

290

オーディオ
アクセサリ

工事ソリューション

ネットワークカメラ

無線LAN/有線LAN/
スイッチングハブ

LANケーブル

NAS

ハードディスク/
DVD/CDプレーヤー

カスタムPC

ZEROSHOCK
タブレット

デジタルサイネージ/
TV会議システム

USBメモリ

SDメモ리카ード

メモリ

リーダーライター

外付けSSD/
メモリモジュール

マウス

キーボード/
テンキーボード

WEBカメラ

ヘッドセット

スタンドマイク

ドッキングステーション/
USBハブ

スキャナ

USB/Type-C/
USB延長ケーブル

スマートフォン用
ケーブル/
変換アダプタ

テレビ用アクセサリ

IEEE1394/
プリンターケーブル/
SATAケーブル

HDMIケーブル/
変換アダプタ

切替器/
分配器

電源タップ/
ケーブルその他
アクセサリ

セキュリティ/
耐震用品

OAフィルター

キーボードカバー/
ノートPCケーブル/
スタンド/冷却用品

クリーナー

マウスパッド

キャリングバッグ/
インナーバッグ

カメラアクセ/電子辞書用品

メディアケース

ラベル/用紙

ラック/電源/
デジタル

サイネージスタンド

スマートフォン用
フィルム/
モバイルバッテリー

車載アクセサリ

スマートフォン用
アクセサリ

タブレット用
アクセサリ

スピーカー

オーディオプレイヤー用
アクセサリ/
テレビ用アクセサリ

AVケーブル

アルコールウェット
拭き布

体組成計

詳しくは
WEBをチェック



※表記価格は全て税込価格です。

スピーカー/iPod用オーディオケーブル/ウォークマン用オーディオケーブル/デジタルオーディオプレイヤー用充電器

ミニサウンドバースピーカー“behav(ビヘイブ)”

税込 各 ¥8,778

有線・Bluetooth®両対応で、縦横どちらでも置ける。使用シーンや接続機器に関わらず使用できるミニサウンドバースピーカー“behav(ビヘイブ)”。



SP-PCBS01UWH
ホワイト
4549550143745



SP-PCBS01UBK
ブラック
4549550143738



- 有線(ステレオミニプラグ)・Bluetooth®両対応
- 縦置きと横置きの両方に対応
- スピーカーを設置して固定できる滑り止め付き専用スタンド付属
- 横置き時はスタンドの上で本体を回転させることで音の出る方向を調整でき、指向性を調整することが可能
- 実用最大出力2.5W+2.5Wのアンプと、φ43mmのドライバーを2基搭載しバランスのよい安定したサウンドを再現
- バッシブラジエーターを搭載し、小型ながら迫力のある重低音を再生
- スピーカーユニット:φ43mmフルレンジ×2
- スピーカー形式:密閉型(バッシブラジエーター方式)
- 実用最大出力:5W(2.5W+2.5W)
- インピーダンス:4Ω
- 周波数特性:140Hz~20kHz
- 入力端子形状:電源入力:USB-Aオスコネクタ/信号入力:φ3.5ステレオミニプラグ
- ケーブル長:USB(電源)ケーブル:約100cm/φ3.5(オーディオ)ケーブル:約100cm
- 出力形状:φ3.5ステレオミニジャック(ヘッドホン用)
- 4極プラグ非対応
- 通信方式:Bluetooth標準規格 Version5.0
- 出力:Bluetooth power class2
- 最大通信距離:見通し 約10m
- 使用周波数帯域:2.4GHz帯
- 対応プロファイル:A2DP
- 対応コーデック:SBC
- 対応コンテンツ保護:SCMS-T方式
- 伝送帯域(A2DP):20Hz~20kHz(44.1kHzサンプリング時)
- 最大登録可能台数:8台
- マルチポイント:非対応
- 外形寸法:W:230×D:66×H:66mm(スタンド装着時85mm)
- 質量:約370g
- カラー:ホワイト/ブラック
- 保証期間:6ヵ月
- 法令対応:TELEC
- 適合規格:BQB
- 付属品:専用スタンド2個、取扱説明書

SONY WALKMAN® 対応アクセはこちら



iPod用モバイルオーディオケーブル

税込 ¥847

1台のiPodを2人同時に楽しめるステレオ対応のイヤホン分配ケーブル



IPC-AS/BK
ブラック
4953103160453

- φ3.5ステレオミニプラグ→φ3.5ステレオミニジャック×2に分配する長さ10cmのオーディオケーブル
- 対応機種:iPodシリーズ全機種、MP3プレーヤー等
- コネクタ形状:φ3.5ステレオミニプラグ→φ3.5ステレオミニジャック×2
- プラグ:金メッキ
- ケーブル長:0.1m

キューブ型AC充電器(DAP用・1A)

税込 各 ¥2,101

家庭用コンセントからデジタルオーディオプレイヤーを気軽に充電できるキューブ型AC充電器



AVA-ACUAN007BK
ブラック
4953103281257



AVA-ACUAN007WF
ホワイトフェイス
4953103281264

- 家庭用コンセントからデジタルオーディオプレイヤーを充電できるAC充電器
- デジタルオーディオプレイヤーに付属もしくは対応する充電用USBケーブルを使用して充電可能
- 未使用時はプラグ部分を折りたたんで本体に収納可能
- ※デジタルオーディオプレイヤーや充電器が濡れた状態で充電すると、異常な発熱・焼損の原因となり大変危険ですのでおやめください
- 対応機種:デジタルオーディオプレイヤー/iPod/iPhone ※2016年6月現在
- 定格入力電圧:AC100-240V 50/60Hz
- コネクタ形状(電源出力側):USB-A メス
- 定格出力電圧:5V
- 定格出力電流:1.0A
- H30×W30×D30mm(ACプラグ収納時)
- ※ケーブルは同梱していません。別途ご購入または、ご用意ください



キューブ型AC充電器(DAP用・1A)

税込 各 ¥1,760

家庭用コンセントからウォークマンなどのデジタルオーディオプレイヤーを充電できるAC充電器



AVS-ACUAN007BK
ブラック
4953103300897



AVS-ACUAN007WH
ホワイト
4953103300903

- 家庭用コンセントからウォークマンなどのデジタルオーディオプレイヤーを気軽に充電可能。キューブ型のコンパクトな充電器
- デジタルオーディオプレイヤーに付属もしくは対応する充電用USBケーブルを使用して充電可能
- 未使用時はプラグ部分を折りたたんで本体に収納可能
- ※デジタルオーディオプレイヤーや充電器が濡れた状態で充電すると、異常な発熱・焼損の原因となり大変危険です
- 対応機種:デジタルオーディオプレイヤー/iPod/iPhone ※2016年9月現在
- 定格入力電圧:AC100-240V 50/60Hz
- コネクタ形状(電源出力側):USB-A メス
- 定格出力電圧:5V
- 定格出力電流:1.0A
- H30×D30×H30mm(ACプラグ収納時)
- ※ケーブルは同梱していません。別途ご購入または、ご用意ください



※最新の対応情報はHPでご確認ください

Bluetooth®USBアダプター／ヘッドホンアクセサリ

Bluetooth®USBアダプター

オープン価格

Windows 10対応Bluetooth® USBアダプターの高性能モデルとスタンダードモデル

遠くまで電波が飛ぶ!最大通信距離 100mのClass1採用モデル

気軽にBluetooth®が使える!スタンダードなClass2採用モデル



LBT-UAN05C1
4953103278158

- 出力は最大通信距離100mで安定した接続を実現するClass1を採用
- 出力:Bluetooth® Power Class1 ■最大通信距離*:見通し100m
- W12.0×D23.0×H5.1mm ■重量:約2g
- *使用環境によって異なります

[共通仕様]

- 最新OS Windows10に対応し、パソコンのUSBポートに装着するだけで、すぐに使用可能
- マウスでの入力操作、ヘッドホンでの音楽再生や通話、スマホからの画像データ転送や音楽再生、プリンターでの出力など、さまざまなBluetooth®搭載製品とワイヤレスで接続可能
- プロファイルは、Windows標準スタックとIIVT社製の最新スタックBluesoleil™の2種から選択可能、業界最多の26種に対応*
- *BlueSoleil使用時、2016年3月現在、Bluetooth®アダプター市場における当社調べ
- チップセットには、信頼性の高いQualcomm社製チップを採用
- Bluetooth® ver. 4.0を採用し、従来規格より約60%省電力となるBluetooth® Low Energy対応機器を利用可能
- Bluetooth® ver.1.2~3.0までの機器にも対応しており、マウスやキーボードなど既存のBluetooth®機器も使用可能



LBT-UAN05C2/N
4953103278165

- 出力は最大通信距離10mを実現するClass2を採用
- パソコンに装着する際に飛び出しが少ないコンパクト設計で、モバイルパソコンに接続したまま持ち運ぶ時にも便利
- 出力:Bluetooth® Power Class2 ■最大通信距離*:見通し10m
- W12.8×D19.0×H6.2mm ■重量:約2g
- *使用環境によって異なります

[共通仕様]

- 通信方式:Bluetooth®標準規格 Version 4.0
- 使用周波数帯域:2.4GHz帯(2.4000GHz~2.4835GHz)
- 変調方式:FHSS(周波数ホッピング方式スペクトラム拡散)
- 転送速度:最大3Mbps(理論値)
- USBインターフェイス:USB2.0(1.1互換)
- 対応プロファイル:Windows標準スタック、IIVT社製スタックBluesoleil
- 対応OS:Windows 10/8.1/7(いずれも64bit/32bitの各エディション)

ヘッドホン・イヤホン用延長コード(耐ノイズモデル)

ノイズに強い!線材とコネクタ部分へのノイズを徹底的に抑えた耐ノイズモデルのヘッドホン・イヤホン用延長コード



| シルバー | | | |
|---------------|------|---------------|--------|
| 品番 | 長さ | JAN | 税込価格 |
| EHP-35ELN10SV | 1.0m | 4953103333705 | ¥1,529 |
| EHP-35ELN30SV | 3.0m | 4953103333529 | ¥1,848 |



- 超高精度OFC99.99%仕様により、信号の歪みの発生や伝送ロスをしっかり抑えます
- 導体にノイズに強い銀メッキシールドを内蔵
- 密度の高い95%編組シールドを搭載し、線材部分への外部ノイズを抑えます
- 通常より太めの30AWG線材を使用し、延長による伝送ロスを徹底的に抑えます

- コネクタ形状:φ3.5ステレオミニジャック・φ3.5ステレオミニプラグ(L型)
- 対応機器:φ3.5ステレオミニプラグを搭載したヘッドホン・イヤホン及び、φ3.5ステレオミニジャックを搭載したスマートフォン及び音楽プレーヤ等
- OFC:99.99%高精度OFC ■シールド方法:95%編組シールド ■プラグ仕様:金メッキプラグ

ヘッドホン・イヤホン用延長コード(高耐久モデル)

断線に強い! 8万回の屈曲試験に合格した高耐久モデルのヘッドホン・イヤホン用延長コード



| ブラック | | | |
|---------------|------|---------------|--------|
| 品番 | 長さ | JAN | 税込価格 |
| EHP-35ELS10BK | 1.0m | 4953103333566 | ¥1,056 |
| EHP-35ELS20BK | 2.0m | 4953103333550 | ¥1,210 |
| EHP-35ELS30BK | 3.0m | 4953103333574 | ¥1,375 |



- 高精度OFC99.99%仕様により、信号の歪みの発生や伝送ロスを抑えます
- 配線内部の密度を高め、屈曲に対する耐久力を強化する95%編組シールドを使用
- 内部線材どうしの摩擦による劣化を防ぐフライヤーを内蔵
- 太く頑丈な30AWG線材を使用



| ホワイト | | | |
|---------------|------|---------------|--------|
| 品番 | 長さ | JAN | 税込価格 |
| EHP-35ELS10WH | 1.0m | 4953103333549 | ¥1,056 |
| EHP-35ELS20WH | 2.0m | 4953103333567 | ¥1,210 |
| EHP-35ELS30WH | 3.0m | 4953103333581 | ¥1,375 |



- コネクタ形状:φ3.5ステレオミニジャック・φ3.5ステレオミニプラグ(L型)
- 対応機器:φ3.5ステレオミニプラグを搭載したヘッドホン・イヤホン及び、φ3.5ステレオミニジャックを搭載したスマートフォン及び音楽プレーヤ等
- OFC:99.99%高精度OFC ■シールド方法:95%編組シールド ■プラグ仕様:金メッキプラグ

ヘッドホン延長コード

ヘッドホンとの接続を延長するためのコードです



ブラック

ホワイト

- 高精度OFC線採用で高音質をそのまま伝送
- コネクタは金メッキ仕上げ
- コネクタ形状:φ3.5ステレオミニジャック・φ3.5ステレオミニプラグ(L型)

| ブラック | | | |
|----------------|------|---------------|--------|
| 品番 | 長さ | JAN | 税込価格 |
| EHP-CT23G/10BK | 1.0m | 4953103088832 | ¥726 |
| EHP-CT23G/30BK | 3.0m | 4953103088856 | ¥1,089 |

| ホワイト | | | |
|----------------|------|---------------|--------|
| 品番 | 長さ | JAN | 税込価格 |
| EHP-CT23G/10WH | 1.0m | 4953103088849 | ¥726 |
| EHP-CT23G/30WH | 3.0m | 4953103088863 | ¥1,089 |

スペアイヤークラップ

税込 各 ¥1,232

音漏れしにくく快適なフィット感、選べる4サイズをご用意しました



XSサイズ



EHP-CAP20XS BK
ブラック
4953103451421

EHP-CAP20XS WH
ホワイト
4953103451438

Sサイズ



EHP-CAP20SBK
ブラック
4953103451380

EHP-CAP20SWH
ホワイト
4953103451391

Mサイズ



EHP-CAP20MBK
ブラック
4953103451377

EHP-CAP20MWH
ホワイト
4953103451407

Lサイズ



EHP-CAP20LBK
ブラック
4953103451384

EHP-CAP20LWH
ホワイト
4953103451414

[共通仕様] ■入り数:6個入 ■対応機種:エレコム製の耳栓タイプヘッドホン ※一部対応しない機種がありますので対応情報は弊社ホームページでご確認ください

※最新の対応情報はHPでご確認ください

オーディオアクセサリ

工事ソリューション

ネットワークカメラ

無線LAN/有線LAN/スイッチングハブ

LANケーブル

NAS

ハードディスク/DVD/CDプレーヤー

カスタムPC

ZEROSHOCKタブレット

デジタルサインage-TV会議システム

USBメモリ

SDメモリーカード

メモリリーダライタ

外付けSSD/メモリモジュール

マウス

キーボード/テンキーボード

WEBカメラ

ヘッドセット

スタンドマイク

ドッキングステーション/USBハブ

スキャナ

USB/Type-C/USB延長ケーブル/スマートフォンケーブル/変換アダプタ

テレビ用アクセサリ

IEEE1394/プリンターケーブル/SATAケーブル

HDMIケーブル/変換アダプタ

切替器/分配器/電源タップ/ケーブルその他アクセサリ

セキュリティ/耐震用品

OAフィルター

キーボードカバー/ノートPCケーブル/スタンド/冷却用品

クリーナー

マウスパッド

キャリングバッグ/インナーバッグ

カメラアクセ/電子辞書用品

メディアケース

ラベル/用紙

ラック/保管庫/デジタルサイネージスタンド

スマートフォンケース/フィルム/モバイルバッテリー

車載アクセサリ

スマートフォン用アクセサリ

タブレット用アクセサリ

スピーカー

オーディオプレーヤー用アクセサリ/テレビ用アクセサリ

AVケーブル

アルコールチェッカー/体組成計

詳しくはWEBをチェック



オーディオ
アクセサリ

- 工事ソリューション
- ネットワークカメラ
- 無線LAN/有線LAN/
スイッチングハブ
- LANケーブル
- NAS
- ハードディスク/
DVD/CDプレーヤー
- カスタムPC
- ZEROSHOCK
タブレット
- デジタルサインage/
TV会議システム
- USBメモリ

- SDメモリーカード
- メモリ
- リーダライタ
- 外付けSSD/
メモリモジュール
- マウス
- キーボード/
テンキーボード
- WEBカメラ
- ヘッドセット
- スタンドマイク
- ドッキングステーション/
USBハブ
- スキャナ
- USB/Type-C/
USB延長/ケーブル
スマートフォン用
ケーブル/
変換アダプタ
- テレビ用アクセサリ
- IEEE1394/
プリンターケーブル/
SATAケーブル
- HDMIケーブル/
変換アダプタ
- 切替器/
分配器
- 電源タップ/
ケーブルその他
アクセサリ
- セキュリティ/
耐震用品

- OAフィルター
- キーボードカバー/
ノートPCケーブル/
スタンド/冷却用品
- クリーナー
- マウスパッド
- キャリングバッグ/
インナーバッグ
- カメラアクセ/
電子辞書用品
- メディアケース

- ラベル/用紙
- ラック/保管庫/
デジタル
サインage/スタンド
スマートフォン用
フィルム/
モバイルバッテリー
- 車載アクセサリ
- スマートフォン用
アクセサリ
- タブレット用
アクセサリ
- スピーカー
- オーディオプレーヤー用
アクセサリ/
テレビ用アクセサリ
- AVケーブル
- アルコールチェッカー/
体組成計

詳しくは
WEBをチェック



ヘッドホン・イヤホン用延長コード／ヘッドホンアクセサリ

スぺアイヤークャップ

エレコム・ロジテック製耳栓タイプヘッドホンのイヤークャップの交換に



EHP-CAP10
税込 **¥660**
4953103210991



■エレコム・ロジテック製カナルタイプヘッドホンのイヤークャップを交換できるスぺアイヤークャップ
■イヤークャップを紛失した場合や、汚れが気になる場合の交換に使用可能
■XS、S、M、Lの4サイズ、各2個入り
※一部対応しない機種がありますので対応情報は弊社ホームページでご確認ください

耐震ゲル

地震によるテレビの転倒防止に!震度7相当の振動試験もクリアした粘着力をもつゲルで転倒や落下を防止

テレビ用



32V 型対応 AVD-TVTGC32 グレー
税込 **¥2,508** 4953103346314



■W30×D15×H5mm
■重量:2.0g ※1個
■入り数:6個入り
■負荷荷重:22.5kg ※6個使用時

40V 型対応 AVD-TVTGC40 グレー
税込 **¥3,091** 4953103346321



■W40×D25×H5mm
■重量:4.5g ※1個
■入り数:6個入り
■負荷荷重:35kg ※6個使用時

50V 型対応 AVD-TVTGC50 グレー
税込 **¥3,883** 4953103346338



■W40×D30×H5mm
■重量:5.4g ※1個
■入り数:6個入り
■負荷荷重:74kg ※6個使用時

テレビ、ブルーレイレコーダー、プロジェクター、AVアンプなどに対応

ブルーレイレコーダー、ミニコンボ、プロジェクター、AVアンプなどに対応



AVD-TVTGCF01 グレー 税込 **¥5,445** 4953103346345



■用途に合わせて
必要な分だけ使える
ハーフカットタイプ
■W20×D20×H5mm
■入り数:25個入り
■負荷荷重:100kg ※25個使用時



AVD-TVTGCF02 グレー 税込 **¥2,310** 4953103346352



■W20×D20×H5mm
■入り数:6個入り
■負荷荷重:24kg ※6個使用時

【共通特長】 ■地震対策に! 震度7相当の振動試験もクリアした高い粘着力でテレビの転倒・落下を防止する“耐震ゲル” ■東日本大震災・熊本地震など震度7相当の振動試験をクリアしています
■卓越した粘着力を持つゲルが、地震の震動や衝撃を吸収して機器の転倒・落下を防止 ※粘着を安定させるため、設置後48時間は動かさないようにしてください ※本製品は振れによる転倒を小限に抑えるためのもので、地震などによる破損や事故に対する責任を負うものではありません
【共通仕様】 ■材質:オレフィン系ゲル

耐震ベルト(粘着シール)

設置台や壁面に穴を開けることなくテレビや周辺機器の前方への転倒を防止する強力粘着シールタイプの耐震ベルト

~40V 型対応 **TS-001N2** 税込 **¥4,950** 4953103346369



■外形寸法:固定パーツ/ 38.5×33.5mm
ベルト/ W18×350mm (取付け時40~220mm)
■入り数:耐震ベルト2本

~75V 型対応 **TS-002N2** 税込 **¥6,908** 4953103346376



■外形寸法:固定パーツ/ 51×51mm
ベルト/ W18×800mm (取付け時50~650mm)
■入り数:耐震ベルト2本

~50V 型対応 **TS-004N2** 税込 **¥6,732** 4953103346383



■外形寸法:固定パーツ/ 38.5×33.5mm
ベルト/ W18×350mm (取付け時40~220mm)
■入り数:耐震ベルト4本

【共通特長】 ■設置台や壁面に穴を開けることなくテレビや周辺機器の前方への転倒を防止する粘着シールタイプの耐震ベルト
■東日本大震災・熊本地震など震度7相当の振動試験をクリアしています
■ベルトの長さを調整して、一方を機器背面に取り付け、反対側を設置場所や壁面に貼り付けることで前方への転倒を防止
■ベルト長を調節できるので設置場所を選びません ※粘着を安定させるため、設置後72時間は動かさないようにしてください

【共通仕様】 ■材質:ベルト/ポリプロピレン、固定部/ポリカーボネート、粘着面/特殊粘着シール

耐震ベルト(ネジどめ)

テレビ裏面の壁掛け用取り付け穴を利用して液晶テレビの前方への転倒を防止するネジどめタイプの耐震ベルト

~40V 型対応 **TS-005N** 税込 **¥4,950** 4953103346390



■外形寸法:固定パーツ/ 38.5×33.5mm
ベルト/ W18×800mm (取付け時~700mm)

~75V 型対応 **TS-006N** 税込 **¥6,908** 4953103346406



■外形寸法:固定パーツ/ 51×51mm
ベルト/ W18×800mm (取付け時~700mm)



付属のネジ

【共通特長】 ■テレビ裏面のVESAS穴(壁掛け用取り付けネジ穴)を利用して液晶テレビの前方への転倒を防止するネジどめタイプの耐震ベルト
■東日本大震災・熊本地震など震度7相当の振動試験をクリアしています
■耐震ベルトの片方をテレビ背面のネジ穴にもう片方を設置場所に貼り付けることで、前方への転倒を防止
■ベルト長を調節できるので設置場所を選びません
※粘着を安定させるため、設置後72時間は動かさないようにしてください

【共通仕様】 ■入り数:耐震ベルト2本、ネジ各2個(M4、M5、M6、M8サイズ)
■材質:ベルト/ポリプロピレン、固定部/ポリカーボネート、粘着面/特殊粘着シール、ネジ

※表記価格は全て税込価格です。

※最新の対応情報はHPでご確認ください

テレビ用アクセサリ

耐震キャスターSTOPパー

税込 ¥7,799

高強度ロープと衝撃吸収ベルトが地震の揺れを吸収する！
震度7対応の耐震キャスターSTOPパー“揺レタン”



TS-F013BR
ブラウン
4549550134484

- キャスター付きの家具の転倒・暴走を防止
- 家具のキャスターからロープを外すだけで、家具を簡単に移動
- 家具の下にセットできる
- フローリングに貼り付けるタイプ
- 様々な家具に使用可能
- 安心の日本製
- サイズ: W100×D86×H15.5mm (ロープ、ベルトを除く)
- 重量: 約60g (1個)
- 入り数: 2個 ※適用温度: -10℃～50℃
- 耐久年数: 8年 (使用条件により異なります)
- 耐荷重: 80kg (2個使用時)
- 材質: ABS樹脂、POM、ゴム、ナイロン、布粘着材
- その他: 特許登録済

耐震キャビネットSTOPパー

税込 ¥13,673

地震発生時に、衝撃吸収パッドが地震の揺れを吸収する！
震度7対応の耐震キャビネットSTOPパー“揺レタン”



TS-F014C
ホワイト
4549550134491

- キャスター付きの家具の移動・転倒を防止
- 様々な家具に使用可能
- 安心の日本製
- サイズ: W140×D100×H80～107mm
- 重量: 約130g (1個)
- 入り数: 2個 ※適用温度: -10℃～50℃
- 耐久年数: 8年 (使用条件により異なります)
- 耐荷重: 50kg (2個使用時)
- 材質: ABS樹脂、ポリウレタンフォーム、ポリエチレン、布粘着材
- その他: 特許登録済

有機EL/4Kテレビ対応テレビ用ウェットティッシュ

拭き取り性能の高い超極細分割繊維を使用し、大画面の汚れも強力に除去するノンアルコールタイプ

超大判



AVD-TVWC20L
20枚入
税込 ¥1,925
4953103345492
■W300×H400mm
※基布1枚あたり

超大判



AVD-TVWC10L
10枚入
税込 ¥1,331
4953103345485
■W300×H400mm
※基布1枚あたり

ボトルタイプ



AVD-TVWC60
60枚入
税込 ¥2,112
4953103345508
■W140×H200mm
※基布1枚あたり

- デリケートなテレビ画面に最適な有機EL/4Kテレビ対応のテレビ用ウェットティッシュ
- 拭き取り性能の高い超極細分割繊維を使用し、力をいれずにやさしく拭くだけで指紋などの汚れをしっかりと除去
- 静電気の発生を防ぐ帯電防止効果により拭き取り後のホコリの再付着を軽減

- 主成分: 精製水、界面活性剤、防腐剤
- 材質: 超極細アクリル繊維不織布

テレビ用ウェットクリーニングティッシュ

やさしく拭くだけでテレビ画面の汚れをしっかりと除去、安心してお掃除できるノンアルコールタイプ

大判



AVD-TVWC20MN
20枚入
税込 ¥880
4953103230835
■W200×H300mm
※基布1枚あたり

大判



AVD-TVWC10MN
10枚入
税込 ¥770
4953103230811
■W200×H300mm
※基布1枚あたり

超大判



AVD-TVWC20LN
20枚入
税込 ¥1,210
4953103230842
■W300×H300mm
※基布1枚あたり

ボトルタイプ



AVD-TVWC60N
60枚入
税込 ¥1,210
4953103230859
■W140×H180mm
※基布1枚あたり

- デリケートなテレビ画面も安心して使用できるノンアルコールタイプ
- 力をいれずに拭くだけで汚れをしっかりと除去
- 水滴による拭き取り跡が残りにくくクリアな画面に仕上げます
- ホコリの再付着を防ぐ帯電防止効果
- 清潔に使用できる除菌効果
- ※プロジェクションテレビおよびブラウン管テレビの画面には適していません(表面のコーティングが剥離する場合があります)

TV用ドライクリーニングティッシュ

オープン価格

テレビ画面の汚れをかき取り、クリアな仕上がりを実現する大判タイプのドライクリーニングティッシュ

大判



AVD-TVDC20
20枚入
4549550134866
■W200×H300mm
※基布1枚あたり

ボトルタイプ



AVD-TVDC60
60枚入
4549550134873
■W140×H200mm
※基布1枚あたり

- デリケートなテレビ画面に最適なドライクリーニングティッシュ
- 3層構造で汚れをかき取る
- 安心の日本製

テレビ用クリーニングブラシ(2WAYタイプ)

税込 ¥2,112

2種類の毛を使い分けてお掃除できる2WAYタイプのクリーニングブラシ



AVD-TVBR02WH
ホワイト
4953103282506

- インテリア性の高いマット調のホワイト色を採用
- 用途に応じて使い分けができる2種類のブラシ
- 2WAYタイプのクリーニングブラシ
- 寸法: 全長: 幅約110mm×厚さ約110mm×長さ約350mm
- カラー: ホワイト
- 重量: 80g
- 材質: 柄/ABS、毛材/ポリエステル・ポリプロピレン

TV用除電クリーニングブラシ(収納ケース付き)

オープン価格

帯電防止繊維で静電気を除去し、ホコリの再付着を防止するTV用除電クリーニングブラシ



AVD-TVBR03ASC
ブラック
4549550134828

- テレビ周辺のお掃除に最適な除電クリーニングブラシ
- 帯電防止繊維入りのブラシ
- 機器本体を傷つけにくいやわらかい毛を採用
- 吊り下げて保管できるフック穴付き
- インテリアを損なわないマット調のブラックを採用
- 収納ケース付き
- 寸法: 全長: 幅約90mm×厚さ約90mm×長さ約315mm、収納ケース/幅90mm×厚さ90mm×高さ150mm
- 重量: ブラシ/58g、収納ケース/120g
- 材質: 柄/ABS、毛材/帯電防止繊維・ポリエステル、収納ケース/ABS

TV用除電クリーニングブラシ

オープン価格

帯電防止繊維で静電気を除去し、ホコリの再付着を防止するTV用除電クリーニングブラシ



AVD-TVBR03AS
ブラック
4549550134811

- テレビ周辺のお掃除に最適な除電クリーニングブラシ
- 帯電防止繊維入りのブラシ
- 機器本体を傷つけにくいやわらかい毛を採用
- 吊り下げて保管できるフック穴付き
- インテリアを損なわないマット調のブラックを採用
- 寸法: 全長: 幅約90mm×厚さ約90mm×長さ約315mm
- 重量: 58g
- 材質: 柄/ABS、毛材/帯電防止繊維・ポリエステル

オーディオアクセサリ

- 工事ソリューション
- ネットワークカメラ
- 無線LAN/有線LAN/スイッチングハブ
- LANケーブル
- NAS
- ハードディスク/DVD/CDプレーヤー
- カスタムPC
- ZEROSHOCKタブレット
- デジタルサインage-TV会議システム
- USBメモリ
- SDメモリーカード
- メモリ
- リーダライタ
- 外付けSSD/メモリモジュール
- マウス
- キーボード/テンキーボード
- WEBカメラ
- ヘッドセット
- スタンドマイク
- ドッキングステーション/USBハブ
- スキャナ
- USB/Type-C/USB延長ケーブル
- スマートフォン用ケーブル/変換アダプタ
- テレビ用アクセサリ
- IEEE1394/プリンターケーブル/SATAケーブル
- HDMIケーブル/変換アダプタ
- 切替器/分配器
- 電源タップ/ケーブルその他アクセサリ
- セキュリティ/耐震用品
- OAフィルター
- キーボードカバー/ノートPCケース/スタンド/冷却用品
- クリーナー
- マウスパッド
- キリングバッグ/インナーバッグ
- カメラアクセ/電子辞書用品
- メディアケース
- ラベル/用紙
- ラック/保管庫/デジタルサインageシステム/スマートフォンケース/フィルム/モバイルバッテリー
- 車載アクセサリ
- スマートフォン用アクセサリ
- タブレット用アクセサリ
- スピーカー
- オーディオプレーヤー用アクセサリ
- テレビ用アクセサリ
- AVケーブル
- アルコールチェッカー/体組成計

詳しくはWEBをチェック



※最新の対応情報はHPでご確認ください



詳しくはWEBをチェック

テレビ用クリーナー／リモコンカバー／テレビ収納

テレビ用手袋クリーナー | 税込 ¥748

テレビ画面はもちろん裏面部分やケーブルも掃除しやすい手袋タイプのクリーナー



AVD-TVFTC10
ホワイト
4953103345478

- ホコリ取りに最適で使い捨てタイプのテレビ用手袋クリーナー
- ホコリや汚れをしっかりと絡め取る不織布を使用
- ケーブルやテレビ裏面の掃除もしやすい手袋タイプ
- 手にはめて簡単にテレビ画面などに付着したホコリを取り除くことが可能
- 使い捨てタイプだから、いつでも清潔にご使用いただけます
- 手袋側面にホコリを絡み取りやすいギザギザエッジ加工
- 197×230mm
- 入り数：10枚
- 材質：ポリエステル100%

TV用超強力手袋クリーニングクロス | オープン価格

手形や指紋汚れをしっかりと拭き取る、手袋タイプのTV用超強力クリーニングクロス



AVD-TVCTC
グレー
4549550134859

- 手袋タイプなので手にはめて軽いつき拭きやすい
- 超極細繊維「ペリーマ®X」を使用
- しつこい指紋汚れも劇的クリア
- やさしくお手入れ可能
- 洗って繰り返し使用可能
- 安心の日本製
- ※「ペリーマ®X」はKBセーレン株式会社の登録商標です
- 約175mm×約195mm
- 材質：ポリエステル80%、ナイロン20%

TV用クリーニングクロス(静電気抑制タイプ) | オープン価格

1枚で大画面をすみずみまで拭ける薄手タイプのTV用クリーニングクロス



AVD-TVCCAS02
ブラック
4549550134842

- テレビ画面のしつこい汚れをきれいに拭き取るクリーニングクロス
- 「ザヴィーナ® ミニマックス®」を使用
- 帯電防止加工でホコリが付きにくい
- 洗って繰り返し使用可能
- 安心の日本製
- ※ザヴィーナ、ミニマックスは、KBセーレン株式会社の登録商標です
- ※「ペリーマ®X」はKBセーレン株式会社の登録商標です
- W300×H300mm
- 材質：ポリエステル70%、ナイロン30%

TV用超強力クリーニングクロス(静電気抑制タイプ) | オープン価格

特厚の起毛タイプで、ホコリや皮脂汚れをしっかりと拭き取るTV用超強力クリーニングクロス



AVD-TVCCAS01
ブラック
4549550134835

- テレビ画面のしつこい汚れをきれいに拭き取る超強力クリーニングクロス
- 超極細繊維「ペリーマ®X」を使用
- 帯電防止加工でホコリが付きにくい
- 特厚の起毛タイプ
- 洗って繰り返し使用可能
- 安心の日本製
- ※「ペリーマ®X」はKBセーレン株式会社の登録商標です
- サイズ：約300mm×約300mm
- 材質：ポリエステル80%、ナイロン20%

テレビ用クリーニングクロス | 税込 ¥1,210

TV画面の汚れをすっきり拭き取って繰り返し使用できる



AVD-TVCCMN
4953103241244

- 超極細繊維ワイピングクロス「ザヴィーナ®ミニマックス®」を採用
- 1平方センチあたり82,550本もの繊維とその隙間がホコリ、指紋、手垢などの皮脂汚れもしっかりと除去
- 水洗いで繰り返し使用可能
- ※ザヴィーナ、ミニマックスは、KBセーレン株式会社の登録商標です
- W300×H400mm
- 材質：ポリエステル70%、ナイロン30%

テレビ用クリーニングクロス(2WAYタイプ) | 税込 ¥1,925

洗って繰り返し使える極厚2WAYタイプのクリーニングクロス



AVD-TVCC02
ブルー
4953103282551

- 2種類の起毛素材を採用
- 対象物にキズが付きにくく、やさしくお手入れ可能
- テレビ液晶画面のお掃除に最適な2WAYタイプのクリーニングクロス
- 洗って繰り返し使用可能
- サイズ：約300mm×約300mm
- カラー：ブルー
- 重量：約70g
- 材質：ポリエステル/ナイロン

Chromecast with Google TV専用抗菌リモコンカバー | 税込 ¥2,816

リモコンを汚れやホコリから守り、快適に操作できるシリコンカバー



AVD-CWGTCCR
クリア
4549550210843



- リモコンを汚れやホコリから守り、サラサラとした手触りで快適に操作できるシリコンカバー
- 抗菌仕様で安心
- 表面上における細菌の増殖を抑制、あるいは阻害する性能を有したもので、財団法人日本規格協会(JSA)が定める抗菌性試験に準拠
- 安定して置ける脚付き
- ボタンまでカバーするフルカバータイプ
- カバーのボタン部分には機能マークを印刷
- 対応リモコン：Chromecast with Google TV用音声リモコン ■材質：シリコン
- 外形寸法：135mm×40mm×20mm ※フック穴含む

汎用抗菌リモコンカバー | 税込 ¥2,464

リモコンを汚れやホコリから守るシリコンカバー



AVD-RCCABL
クリア
4549550211284



- リモコンを汚れやホコリから守り、サラサラとした手触りで快適に操作できるシリコンカバー
- 伸縮性に優れたシリコン素材なので、幅広いサイズのリモコンに装着可能
- 抗菌仕様のため、多くの人が触れる場合でも安心
- 表面上における細菌の増殖を抑制、あるいは阻害する性能を有したもので、財団法人日本規格協会(JSA)が定める抗菌性試験に準拠
- カバーの角を分厚く強化することで、角からの破れを防止
- シリコンカバーを装着することで、各種ボタンに印字されている文字の薄れを予防可能
- 対応リモコン：幅50～65mm×高さ170～250mm×奥行20～30mmのリモコン ■材質：シリコン
- 外形寸法：W約50×D約20×H約188mm ※フック穴含む

TV上ラック 薄型TV・モニタ上のデッドスペースを収納スペースに



AVD-TVTS01BK
ブラック
¥3,883
4549550174244

- サイズ：W600×D127×H36mm(アームを閉じた状態)
- 対応TVサイズ(目安)：32inch～
- 重量：約1.0kg



AVD-TVTS02BK
ブラック
¥4,862
4549550174251

- サイズ：W900×D127×H36mm(アームを閉じた状態)
- 対応TVサイズ(目安)：42inch～
- 重量：約1.4kg

- 薄型テレビ・モニタ上のデッドスペースを収納スペースに変えるスチールラック
- 工具不要で簡単設置
- 滑り止めシート付属
- 総耐荷重：5.0kg ■材質：スチール、POM、PVC(付属滑り止めシート)
- 付属品：滑り止めシート

*表記価格は全て税込価格です。 *最新の対応情報はHPでご確認ください

テレビ収納/レンズクリーナー

テレビ裏収納HDDホルダー

税込 ¥3,883

VESA規格対応で簡単に設置可能、HDDの収納に最適なTV裏HDD収納ホルダー



AVD-TVRHDD01BK ブラック 4549550203548



- 薄型テレビ・モニタ裏のデッドスペースを収納スペースに変える。VESA規格対応のHDD収納ホルダー
■薄型テレビ・モニタのVESA規格に対応したネジ穴に固定するだけで、簡単に設置可能
■VESA規格に対応した薄型テレビ・モニタに対応
■トレー固定用のネジ、ワッシャー、レンチと幅調節用のスリナが付属
※薄型テレビ・モニタ背面のボクス設置部にはW130×H130mm以上の平面が必要ですが
※薄型テレビ・モニタ背面と壁面との間には80mm以上の空間が必要ですが
■サイズ:W130×D30(最大70)×H130mm
■対応TVサイズ(目安):VESA規格対応TV(画面サイズ不問)
■重量:約235g ■総耐荷重:1.2kg ■材質:スチール
■付属品:M4ナベネジ×4、M6六角ネジ×2、M4ワッシャー×2、M6ワッシャー×2、M6六角レンチ×1、スリナ×1

テレビ裏収納トレー

税込 ¥5,841

VESA規格対応で簡単に設置可能、ルーターやHDD、タップの収納に最適なTV裏収納トレー



AVD-TVTR01BK ブラック 4549550203555



- 薄型テレビ・モニタ裏のデッドスペースを収納スペースに変える。VESA規格対応の収納トレー
■薄型テレビ・モニタのVESA規格に対応したネジ穴に固定するだけで、簡単に設置可能
■トレー固定用のネジ、ワッシャー、レンチが付属
※薄型テレビ・モニタ背面のボクス設置部にはW600×H80mm以上の平面が必要ですが
※薄型テレビ・モニタ背面と壁面との間には120mm以上の空間が必要ですが
■サイズ:W600×D100×H80mm
■対応TVサイズ(目安):VESA規格対応TV(画面サイズ不問)
■重量:約995g ■総耐荷重:6kg ■材質:スチール
■付属品:M4ナベネジ×4、M6六角ネジ×4、M4ワッシャー×4、M6ワッシャー×4、M6六角レンチ×1

テレビ用 Blu-rayレンズクリーナー 乾式/湿式 2枚組

オープン価格

再生できない機器に最適な“Blu-rayレンズクリーナー”



AVD-CKBR4 4549550181051

- Blu-ray Discプレーヤー/ドライブのピックアップレンズに付着した汚れやホコリを拭き取りクリーニング
■乾式と湿式タイプのディスクがそれぞれ付属され、普段のお手入れから読み込みエラーの解消まで幅広く対応
■レスキュープラン採用 ■クリーニング液をディスクのレーベル面から滴下する方式を採用
■スロットインタイプにも対応 ■オートクリーニング方式を採用 ■約40回使用可能な、長持ち耐久設計
■対応OS:Windows OS:Windows10、Windows8.1 Mac OS:v10.13以降 ※BDの再生には別途再生用ソフトウェアのインストールが必要です
■対応機器:Blu-ray Discドライブ/プレーヤー/レコーダー、PlayStation®3、PlayStation®4のBlu-ray用ピックアップレンズ
■寸法(径):120mm ■クリーナータイプ:湿式レンズクリーナー、乾式レンズクリーナー
■付属品:乾式ディスク×1枚、湿式ディスク×1枚、クリーニング液×1本、取扱説明書

テレビ用 Blu-ray/CD/DVD マルチ対応レンズクリーナー 湿式

オープン価格

繰り返される再生エラーに最適な、湿式タイプのマルチレンズクリーナー



AVD-CKBRP2 4549550181068



- ピックアップレンズに付着した汚れやホコリを拭き取りクリーニングすることで、繰り返される再生エラーに最適な、湿式タイプ
■Blu-ray Discプレーヤー/ドライブには読み取りレンズが2種類あり、どちらもクリーニングすることができるマルチ対応
■レスキュープラン採用 ■クリーニング液をディスクのレーベル面から滴下する方式を採用
■スロットインタイプにも対応 ■オートクリーニング方式を採用 ■約50回使用可能な、長持ち耐久設計
■対応OS:Windows OS:Windows10、Windows8.1 Mac OS:v10.13以降 ※BDの再生には別途再生用ソフトウェアのインストールが必要です
■対応機器:CDドライブ、音楽CDプレーヤー、DVDドライブ/プレーヤー/レコーダー、Blu-ray Discドライブ/プレーヤー/レコーダー、ゲーム機
■寸法(径):120mm ■クリーナータイプ:湿式レンズクリーナー
■付属品:湿式ディスク×2枚、クリーニング液×1本、取扱説明書

テレビ用 Blu-ray/CD/DVD マルチ対応レンズクリーナー 湿式

オープン価格

再生できない機器に最適な、湿式タイプのマルチレンズクリーナー



AVD-CKBRP3 4549550181075



- ピックアップレンズに付着した汚れやホコリを拭き取りクリーニングすることで、再生できない機器に最適な湿式タイプ
■Blu-ray Discプレーヤー/ドライブには読み取りレンズが2種類あり、どちらもクリーニングすることができるマルチ対応
■レスキュープラン採用 ■クリーニング液をディスクのレーベル面から滴下する方式を採用
■スロットインタイプにも対応 ■オートクリーニング方式を採用 ■約40回使用可能な、長持ち耐久設計
■対応OS:Windows OS:Windows10、Windows8.1、Mac OS:v10.13以降 ※BDの再生には別途再生用ソフトウェアのインストールが必要です
■対応機器:CDドライブ、音楽CDプレーヤー、DVDドライブ/プレーヤー/レコーダー、Blu-ray Discドライブ/プレーヤー/レコーダー、ゲーム機
■寸法(径):120mm ■クリーナータイプ:湿式レンズクリーナー
■付属品:湿式ディスク×2枚、クリーニング液×1本、取扱説明書

シャープ対応Blu-ray用 レンズクリーナー

税込 ¥3,883

画像の乱れ、音飛び、読み込みエラーの解消に役立つ湿式タイプのレンズクリーナー



AVD-CKSHBDR 4953103346451



- シャープ製BDレコーダーおよびBD内蔵AQUOSに最適化されたレンズクリーナー
■ピックアップレンズに付着している汚れを専用クリーニング液で浮かせながら強力に拭き取り、しっかりとクリーニング
■適量裏面のプランに浸透し、機器内部での液の飛散心配がない。クリーニング液をディスクのレーベル面から滴下する方式を採用
■対応機器:シャープ製BDレコーダー、BD内蔵AQUOS(Ultra HD)ドライブ/スロットインタイプのドライブにも対応
■寸法(径):120mm ■クリーナータイプ:湿式タイプ ■付属品:クリーニングキット(10cc)×1、取扱説明書

Blu-ray+DVD/CD用レンズクリーナー(2枚組)

オープン価格

Blu-ray用レンズと、DVD/CD用レンズのそれぞれをクリーニングできる2枚組



AVD-CKBRDC 4549550134804

- Blu-ray用レンズクリーナーとDVD/CD用レンズクリーナーが2枚セットになったレンズクリーナー
■日々のお手入れで、機器のトラブルを予防 ■日常のお手入れに最適な乾式タイプ
■約50回使用可能 ■車載器にも対応 ■ディスクをセットするだけでクリーニングを開始
■スロットインタイプのプレーヤー/ドライブに対応
■対応OS:Windows OS:Windows10、Windows8.1、Windows8、Windows7(SP1)、Windows Vista(SP2)、WindowsXP(SP3) Mac OS:OS X 10.6~10.6.8、10.7~10.7.5、10.8~10.8.3、10.9以降 ※BDの再生には別途再生用ソフトウェアのインストールが必要です
■対応機器:CDドライブ(CD-ROM/-R/RW)、音楽CDプレーヤー、DVDドライブ(DVD-ROM/-R/RW/-RAM、DVD Multi)、DVDプレーヤー/レコーダー、Blu-ray Discドライブ(BD-ROM/-R/-RE)、Blu-ray Discプレーヤー/レコーダー、車載用CD/DVDプレーヤー、CD/DVDカーナビ、ゲーム機
■寸法(径):120mm ■クリーナータイプ:乾式タイプ
■付属品:CD/DVD用レンズクリーナー×1、ブルーレイ用レンズクリーナー×1、取扱説明書

薄型テレビ保護パネル65V ワイドガード

税込 ¥49,368

ハードコート加工で傷が付きにくいTVパネル「ワイドガード」



AVD-TVTF65V 65型 4987669913352

- キズや衝撃から守る、液晶テレビ保護パネル
■両面ハードコート付きで、キズ防止に効果的
■取り外しが可能で、お子様が小さい時だけ、あるいはゲームをするときだけ取り付けることも可能
■アンダーサイズスピーカータイプのTVなど、スピーカー部分にパネルが被り、音がかもって聞こえたり、音量に対して聞こえにくく感じる場合がございますので仕様一覧をご覧ください
■画面サイズ:65V型対応 ■製品寸法:幅1447×高さ832mm ■重量:3400g
■クリア部分の寸法:幅1447mm×高さ822mm×板厚2mm ■可視光線透過率:92%/片面反射率4%
■表面硬度:4H ■取付方法:つりかけ式
■付属品:落下防止ストラップ×2、マジックテープ×4、拭き取りクロス、ビニール手袋、取り扱い説明書
※設置位置は、レベル裏に標準付属のスポング(テレビへの傷防止、安定設置のための厚さを含むため、テレビ上部方向に+3mm上りします)

ケーブルチューブ

TV裏側のケーブルなどの配線整理に便利なスパイラルチューブ



- ケーブルなどをきれいにまとめます ■巻き付けだけで簡単 ■好きな位置から取り出せる ■必要な分だけ
■長さ:2.0m ■カラー:ホワイト ■その他:材質:軟質ポリエチレン ■ケーブル径:10mm(内径)、20mm(内径)

コンセントキャップ

ホコリの侵入による火事や小さなお子様の感電などの事故防止に有効なコンセントキャップ

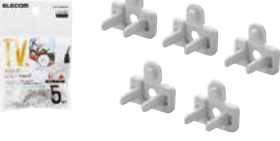

AVD-TVACP01WH ホワイト 税込 ¥748 4953103282537

- プラグ差込口をガード ■カラー:ホワイト ■入り数:5個入り ■お子様の安全に ■仕様:フリップの開閉で、2P・3Pどちらのタップにも使用可能

※最新の対応情報はHPでご確認ください

オーディオアクセサリ
工事ソリューション
ネットワークカメラ
無線LAN/有線LAN/スイッチングハブ
LANケーブル
NAS
ハードディスク/DVD/CDプレーヤー
カスタムPC
ZEROSHOCKタブレット
デジタルサイン/TV会議システム
USBメモリ
SDメモリーカード
メモリリーダライタ
外付けSSD/メモリモジュール
マウス
キーボード/テンキーボード
WEBカメラ
ヘッドセット
スタンドマイク
ドッキングステーション/USBハブ
スキャナ
USB/Type-C/USB延長ケーブル
スマートフォン用ケーブル/変換アダプタ
テレビ用アクセサリ
IEEE1394/プリンターケーブル/SATAケーブル
HDMIケーブル/変換アダプタ
切替器/分配器
電源タップ/ケーブルその他アクセサリ
セキュリティ/耐震用品
OAフィルター
キーボードカバー/ノートPCケーブル/スタンド/冷却用品
クリーナー
マウスパッド
キリッパ/バッグ/インナーバッグ
カメラアクセ/電子辞書用品
メディアケース
ラベル/用紙
ラップ/保護傘/デジタルサイン/スタンド
スマートフォン用アクセサリ
モバイルバッテリー
車載アクセサリ
スマートフォン用アクセサリ
タブレット用アクセサリ
スピーカー
オーディオプレーヤー用アクセサリ
テレビ用アクセサリ
ケーブル
アルコールウェットティッシュ

詳しくはWEBをチェック



AVケーブル

AV CABLE

端子の種類について

映像系の端子

1 コンポーネント端子



用途

液晶/プラズマ/ハイビジョン対応
テレビ、HDD機器、DVD機器、
デジタル放送受信機など

映像信号自体はアナログですが信号成分を3つに分けることで高画質を実現し、ハイビジョン映像を送ることができます。D端子よりも歴史は古く放送業界ではよく使われる規格です。しかし、映像を送るだけで3個のコネクタを接続する必要があるため場所を取り、接続が面倒なためホームユース向けにはD端子の方が普及しています。

3 D端子



用途

テレビ、パソコン、HDD機器、
DVD機器、プロジェクターなど

映像信号自体はアナログ信号ですが信号成分をコンポーネント信号と同じような構成にすることで高画質を実現し、ピンプラグ端子(コンポジット信号)やS端子では対応できないハイビジョン映像も送ることができます。Dの形に似ているのでD端子と呼ばれます。映像のフォーマットによりD1～D5までに区別されています。

5 S端子



用途

液晶テレビなど各種テレビ、
HDD機器、DVD機器、
S-VHSビデオデッキなど

スーパーVHSなどS-VIDEO規格の映像信号を高画質で送るために登場した端子です。映像信号の輝度と色差を分離(YC分離)して送るため従来からあるコンポジット信号よりは美しい映像を送ることができますが、ハイビジョンのような映像フォーマットには対応していません。

6 ピンプラグ端子(映像用)



用途

液晶テレビなど各種テレビ、
HDD機器、DVD機器、
ビデオデッキなど

家庭用ビデオデッキが登場した時代から一般に普及している映像端子で、コンポジット信号と呼ばれる信号に対応しています。非常にシンプルなコネクタですが、映像信号の輝度と色差をミックスして送るため相互干渉によるじみやノイズの影響を受けやすい欠点があります。

7 HDMI端子



用途

テレビ、パソコン、HDD機器、
DVD機器、プロジェクターなど

パソコンのデジタル映像用の「DVI端子」の規格を基本に、AV機器で利用しやすいように、映像と音声をもとめてコネクタを小さくシンプルにした規格です。デジタル信号のまま接続できるので非常に高画質です。

8 HDMI Mini端子



用途

ビデオカメラレコーダー、
モバイルモニターなど

パソコンのデジタル映像用の「DVI端子」の規格を基本に、AV機器で利用しやすいように、映像と音声をもとめてコネクタを小さくシンプルにした規格です。デジタル信号のまま接続できるので非常に高画質です。

9 HDMI Micro端子



用途

携帯電話・デジタルカメラなど

パソコンのデジタル映像用の「DVI端子」の規格を基本に、AV機器で利用しやすいように、映像と音声をもとめてコネクタを小さくシンプルにした規格です。デジタル信号のまま接続できるので非常に高画質です。

10 4極AV入力用ミニプラグ端子



用途

デジタルビデオカメラなど

映像とステレオ音声为一体になったミニプラグです。デジタルビデオカメラなどの出力端子にこのプラグを接続するだけで、映像とステレオ音声を送ることができます。なお、同じような形状でもデジタルビデオカメラの機種によっては対応しないものがありますので注意が必要です。

11 DVI端子

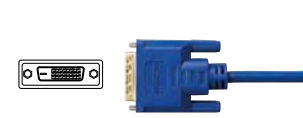

用途

プロジェクター、液晶テレビなど

パソコンのビデオカードやディスプレイなどをデジタル信号で接続する端子です。HDMI端子に比べるとコネクタが大きめですが、映像信号しか送れません。パソコン画面も表示できるような映像機器に採用されています。

音声系の端子

2 ピンプラグ端子(音声用)



用途

テレビ、DVD機器など
各種AV機器の音声用、
オーディオ機器など

オーディオ機器などの音声の接続に使われる一般的なコネクタです。モノラルの場合は1個、ステレオの場合は右用と左用で合計2個のコネクタが必要になります。ステレオの場合、コネクタの色や刻印で左(L)と右(R)を見分けることができます。一般的には赤色のコネクタが右(R)です。

4 光端子

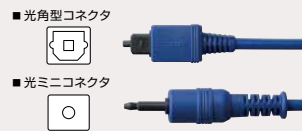

用途

テレビ、サウンドバー、
CDプレーヤー、アンプなど

CDプレーヤーなどのデジタル音声信号をそのまま送ることができます。光ファイバーはノイズの影響をほぼ受けませんので、伝送ケーブルとしては最適です。端子の形状には標準タイプの光角型コネクタと光ミニコネクタの2種類があります。

13 3.5φステレオミニプラグ端子



用途

ステレオヘッドホン、
ポータブル音楽プレーヤーなど

1個のコネクタでステレオ音声を送ることができる端子です。6.3φステレオ標準プラグに比べて非常に小さいので、ポータブルタイプのオーディオ機器を中心に幅広く使用されています。

14 3.5φミニプラグ端子

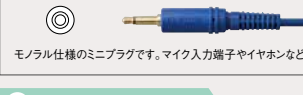

用途

マイク端子、モノラル音声の
オーディオ機器など

モノラル仕様のミニプラグです。マイク入力端子やイヤホンなど、モノラル音声を使用するオーディオ機器に幅広く使用されています。

15 同軸デジタル端子



用途

CDプレーヤー、アンプなど

CDプレーヤーなどのデジタル音声信号をそのまま送ることができます。当社の同軸デジタルケーブルは伝送劣化の少ない高純度のOFC(無酸素銅)ケーブルを使用し、二重シールドすることで外部からのノイズを低減します。

アイコンの見方

- 75Ω** ■ 75Ω同軸ケーブル
外部ノイズに強い75Ω同軸ケーブルを使用しています。
- 3重シールド** ■ 3重シールド
3重シールドにより、外部からのノイズ侵入を防止します。
- 高信頼性外被シース** ■ 高信頼性外被シース
折り曲げや切断からプラスチックファイバーを保護します。

- 金メッキ** ■ 金メッキ
端子部分に金メッキを施し、信号劣化を防止します。
- 24K金メッキ** ■ 24K金メッキ
端子部分に24K金メッキを施し、信号劣化を防止します。
- シールド・ツイストペア** ■ シールド・ツイストペア
ツイストペアケーブルをシールドでカバーし、電磁波、ノイズの影響を少なくします。

- 99.996% OFC** ■ 高純度99.995%以上のOFC
高純度99.995%以上のOFC(無酸素銅)ケーブルを使用し、信号の歪みの発生や伝送ロスを抑えることができます。
- 球面加工** ■ 球面加工
プラグ先端を球面仕上げることによって効率の良い信号伝達を実現しました。
- 防塵保護キャップ付** ■ 防塵保護キャップ付
プラグの先端を保護し、ほこりやキズから守ります。

- 2重シールド** ■ 2重シールド
2重シールドにより、外部からのノイズ侵入を防止します。
- 扱いやすいプラスチックファイバー** ■ 扱いやすいプラスチックファイバー
やわらかく、光デジタル信号を忠実に再現するプラスチックファイバーを使用しています。

※表記価格は全て税込価格です。

※最新の対応情報はHPでご確認ください

詳しくはWEBをチェック



OTG変換ケーブル(micro B-USB Aメス)

スマートフォンからコンボやアンプなどに高音質デジタル伝送できるOTG変換ケーブル(USB2.0 micro B-USB2.0 Standard Aメス)。



- 高音質デジタル伝送できるOTG変換ケーブル
- オーディオらしい高級感のあるデザイン
- 金メッキコネクタを採用
- 高音質かつクリアな音声を伝送
- ハイレゾ音声の伝送にも対応
- 高純度OFC99.99%(無酸素銅)コードを使用
- 編組線のカバー率100%

長さ 0.1m
DH-MBAF01
税込 ¥2,761
4953103498808

- コネクタ形状:USB(A)メス - USB(micro-B)オス
- 対応機種:USB(A)メス側:USB(Aタイプ)端子を持つUSBケーブル、USB(Micro-B)オス側:USB(Micro-B)端子を持ちOTG機能に対応したスマートフォン・タブレットPCなど
- ケーブル長:0.1m ※コネクタ部分を含む ■プラグメッキ仕様:金メッキピン ■2重シールド:○ ■カラー:ネイビー

L型ミニプラグ(4極)-RCAピンジャック変換ケーブル

映像RCAピンプラグ×3ケーブルからミニプラグ(4極)への変換に最適



長さ 0.15m
DH-MLWRYF015BK
税込 ¥1,375
4549550134323

- ビデオ/DVDデッキ等に接続されているお手持ちの映像RCAピンプラグ×3ケーブルに接続することで、AV入力用ミニジャック(4極)を搭載したテレビ等に接続して映像と音声を出力できるアナログビデオ変換ケーブル
- ピン配置(L型ミニプラグ)
- スリムコネクタ&極細ケーブル(RCAコネクタ)
- L型プラグを採用
- 外部ノイズに強い75Ω同軸ケーブル
- 高純度OFC99.99%(無酸素銅)ケーブルを使用

- コネクタ形状:L型ミニプラグ(4極) - 映像RCAピンジャック×3メス
- ミニプラグピン配置は、先端から:音声左(白)、映像(黄)、アース、音声右(赤)
- 対応機種:AV入力用ミニジャック(4極)を搭載したテレビ等と映像RCAピンプラグ×3(オス)ケーブルとの接続
- ケーブル長:0.15m ■カラー:ブラック

HDBaseT®認証済み HDMIエクステンダー

HDMI信号をLANケーブルを使って最大100mまで送信できる法人向けHDMIエクステンダー!



VEX-HD1001S
税込 ¥85,800
4953103278325



- 送信機と受信機を使ってHDMIによる高品質な映像音声信号をLANケーブルにより遠方へ伝送する変換装置
- HDBaseT認証取得済み、HDBaseT Class A1に準拠し、1系統のHDMI信号を1本のLANケーブルで最大100m伝送可能
- 無圧縮の高品質映像と高音質音声を、LANケーブル1本で伝送可能
- カテゴリ6a/7のLANケーブルを使用する場合に4K映像で最大100m、カテゴリ5e/6のLANケーブルを使用する場合に4K映像で最大70m伝送可能
- 教育現場、病院等の施設、企業や工場など幅広い現場で利用可能
- 解像度は、4K UHD (30Hz)に対応、著作権保護技術 HDCPに対応
- 送信時の電波干渉を抑えるアンチジャミング機能搭載
- EDIDパススルー方式を採用
- Dolby True HD、HD Master Audioなどのフォーマットにも対応
- 放熱性に優れ、堅牢なメタルケースを採用
- ラックマウントにも使える取付プレートが付属

- 対応機種(映像出力機器):HDMI(タイプA)端子を搭載したパソコン・AV機器等
- 対応機種(ディスプレイ):HDMI入力端子を搭載したディスプレイ・プロジェクタ等
- 最大接続台数:映像出力機器1台・映像表示機器1台
- インターフェイス:(送信側)入力端子 HDMI(タイプA)×1 / ライン出力ポート:RJ45×1 (受信側)出力端子 HDMI(タイプA)×1 / ライン入力ポート:RJ45×1
- 最大延長距離*:カテゴリ6a/7ケーブル使用時 100m(4Kおよび1080p)、カテゴリ5e/6ケーブル使用時 100m(1080p)
- 最大解像度*:カテゴリ6a/7ケーブル使用時 4K(100m)、カテゴリ5e/6ケーブル使用時 4K(70m)
- 最大データ転送速度:10.2Gbps ■最大ピクセルクロック:340MHz
- 準拠規格:HDMI(3D、DeepColor、4K)、HDCP、CEC、Dolby True HD、HD Master Audio
- 認証:HDBaseT®認証済み ■ケース素材:メタル
- 本体サイズ:W142×D30×H103mm
- 重量:約430g ■消費電力:送信機 1.9W / 受信機 4.5W
- ACアダプタ電源仕様:入力 AC100V~240V、50/60Hz 出力 DC5.3V/2.4A
- 付属品:電源アダプタ 2個、取り付け用プレート 2個
- ※対応する4K解像度は、3840×2160@30Hz(4:4:4)、3840×2160@60Hz(4:2:0)、4096×2160@30Hz(4:4:4)、4096×2160@60Hz(4:2:0)です

本製品は次のようなシステム構成で使用できます

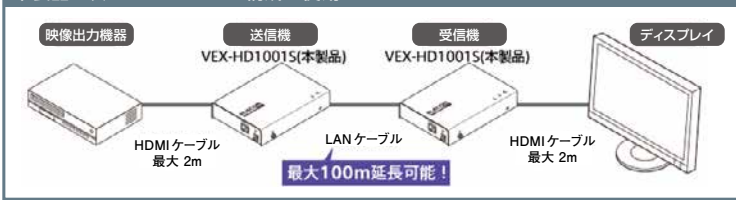

アナログオーディオケーブル

音楽プレーヤーやパソコンの音声をラジカセなどで再生可能。スリムコネクタ+極細ケーブルで使いやすい

音楽プレーヤーやパソコンの音声をミニコンボなどで再生可能

iPodやiPhoneの音声をミニコンボなどで再生可能

Φ3.5ステレオミニプラグ ⇔ Φ3.5ステレオミニプラグ



| ブラック | 品番 | 長さ | JAN | 税込価格 |
|------|-----------|------|---------------|--------|
| | DH-MMCN05 | 0.5m | 4953103498839 | ¥1,166 |
| | DH-MMCN10 | 1.0m | 4953103498846 | ¥1,254 |
| | DH-MMCN15 | 1.5m | 4953103498853 | ¥1,606 |
| | DH-MMCN20 | 2.0m | 4953103498860 | ¥1,903 |

- Φ3.5ステレオミニプラグを搭載した音楽プレーヤーやパソコンの音声をミニコンボやライン入力付きのラジカセで再生可能
- 対応機種:Φ3.5ステレオミニプラグを搭載したポータブル音楽プレーヤー、パソコン、ミニコンボ、ライン入力付きラジカセなど
- コネクタ形状:Φ3.5ステレオミニプラグ(3極) - Φ3.5ステレオミニプラグ(3極)
- ※接続する機器やアプリによっては動作しない場合があります。詳細は接続機器のメーカーにお問い合わせください
- 【共通特長】 ■当社従来品より約25%小型化したコネクタと約30%スリム化したケーブルで、より取り回ししやすい仕様 ※当社比 ■高純度OFC99.99%(無酸素銅)ケーブルにより、信号のゆがみや伝送ロスを抑えることが可能 ■サビなどに強く、信号劣化や経年劣化を抑える金メッキプラグを採用



| ホワイト | 品番 | 長さ | JAN | 税込価格 |
|------|-------------|------|---------------|--------|
| | DH-MMIP05WH | 0.5m | 4953103498877 | ¥1,166 |
| | DH-MMIP10WH | 1.0m | 4953103498884 | ¥1,254 |

- Φ3.5ステレオミニプラグを搭載したiPodやiPhoneの音声をミニコンボなどで再生可能
- 対応機種:Φ3.5ステレオミニプラグを搭載したiPod/iPhone、ミニコンボ、ライン入力付きラジカセなど
- コネクタ形状:Φ3.5ステレオミニプラグ(3極) - Φ3.5ステレオミニプラグ(3極)
- ※接続する機器やアプリによっては動作しない場合があります。詳細は接続機器のメーカーにお問い合わせください

※最新の対応情報はHPでご確認ください

オーディオアクセサリ

- 工事ソリューション
- ネットワークカメラ
- 無線LAN/有線LAN/スイッチングハブ
- LANケーブル
- NAS
- ハードディスク/DVD/CDプレーヤー
- カスタムPC
- ZEROSHOCK
- タブレット
- デジタルサインage-TV会議システム
- USBメモリ
- SDメモリーカード
- メモリ
- リーダライタ
- 外付けSSD/メモリモジュール
- マウス
- キーボード/テンキーボード
- WEBカメラ
- ヘッドセット
- スタンドマイク
- ドッキングステーション/USBハブ
- スキャナ
- USB/Type-C/USB延長ケーブル
- スマートフォン用ケーブル/変換アダプタ
- テレビ用アクセサリ
- IEEE1394/プリンターケーブル/SATAケーブル
- HDMIケーブル/変換アダプタ
- 切替器/分配器
- 電源タップ
- ケーブルその他
- アクセサリ
- セキュリティ/耐震用品
- OAフィルター
- キーボードカバー/ノートPCケース/スタンド/冷却用品
- クリーナー
- マウスパッド
- キャリングバッグ/インナーバッグ
- カメラアクセサリー/電子辞書用品
- メディアケース
- ラベル/用紙
- ラック/保護/デジタル
- サインageシステム
- スマートフォン用ケーブル/モバイルバッテリー
- 車載アクセサリ
- スマートフォン用アクセサリ
- タブレット用アクセサリ
- スピーカー
- オーディオプレーヤー用アクセサリ
- テレビ用アクセサリ
- AVケーブル
- アルコールチェッカー
- 体組成計

詳しくはWEBをチェック



オーディオ
アクセサリ

工事ソリューション
ネットワークカメラ
無線LAN/有線LAN/
スイッチングハブ
LANケーブル
NAS
ハードディスク/
DVD/CDプレーヤー
カスタムPC
ZEROSHOCK
タブレット
デジタルサインage/
TV会議システム
USBメモリ

SDメモリカード
メモリ
リーダライタ
外付けSSD/
メモリモジュール

マウス
キーボード/
テンキーボード

WEBカメラ
ヘッドセット
スタンドマイク
ドッキングステーション/
USBハブ

スカヤナ
USB/Type-C/
USB延長ケーブル
スマートフォン用
ケーブル/
変換アダプタ

テレビ用アクセサリ
IEEE1394/
プリンターケーブル/
SATAケーブル
HDMIケーブル/
変換アダプタ

切替器/
分配器
電源タップ/
ケーブルその他
アクセサリ
セキュリティ/
耐震用品

OAフィルター
キーボードカバー/
ノートPCケース/
スタンド/冷却用品
クリーナー

マウスパッド
キャリングバッグ/
インナーバッグ
カメラアクセサリ/
電子辞書用品

メディアケース
ラベル/用紙
ラック/保管庫/
デジタル
サインage/スタンド
スマートフォンケース
フィルム/
モバイルバッテリー

車載アクセサリ
スマートフォン用
アクセサリ
タブレット用
アクセサリ

スピーカー
オーディオプレーヤー用
アクセサリ/
テレビ用アクセサリ

AVケーブル
アルコールチェッカー/
体組成計

詳しくは
WEBをチェック



AVケーブル

ステレオミニプラグを延長するケーブル

Φ3.5ステレオミニプラグ ⇄ Φ3.5ステレオミニジャック



| 品番 | 長さ | JAN | 税込価格 |
|-----------|------|-------------------|--------|
| DH-MPJN15 | 1.5m | 4953103 498938 | ¥1,474 |
| DH-MPJN30 | 3.0m | 4953103 498945 | ¥1,903 |



■お手持ちのΦ3.5ステレオミニプラグケーブルの長さが短いときに、延長するためのケーブル

- 対応機種: Φ3.5ステレオミニジャックを搭載したiPod/iPhone、ミニコンボ、ライン入力ラジカセなど
- コネクタ形状: Φ3.5ステレオミニプラグ(3極) - Φ3.5ステレオミニジャック(3極)
- ※接続する機器やアプリによっては動作しない場合があります。詳細は接続機器のメーカーにお問い合わせください

[共通特長] ■当社従来品より約25%小型化したコネクタと約30%スリム化したケーブルで、より取り回しがしやすい仕様 ※当社比
■高純度OFC99.99%(無酸素銅)ケーブルにより、信号のゆがみや伝送ロスを抑えることが可能 ■サビなどに強く、信号劣化や経年劣化を抑える金メッキプラグを採用

Φ3.5ステレオミニプラグ ⇄ Φ3.5ステレオミニプラグ



| 品番 | 長さ | JAN | 税込価格 |
|-----------|------|-------------------|--------|
| DH-MMRN05 | 0.5m | 4953103 498891 | ¥1,034 |
| DH-MMRN10 | 1.0m | 4953103 277441 | ¥1,133 |
| DH-MMRN15 | 1.5m | 4953103 498914 | ¥1,474 |
| DH-MMRN20 | 2.0m | 4953103 498921 | ¥1,771 |

- 当社従来品より約25%小型化したコネクタと約30%スリム化したケーブルで、より取り回しがしやすい仕様 ※当社比
- 高純度OFC99.99%(無酸素銅)ケーブルにより、信号のゆがみや伝送ロスを抑えることが可能
- Φ3.5ステレオミニジャックを搭載した音楽プレーヤーやパソコンの音声を入力端子付きラジカセやコンボで再生可能
- 対応機種: Φ3.5ステレオミニプラグを搭載したポータブル音楽プレーヤー、PC、ミニコンボ、ライン入力ラジカセなど
- コネクタ形状: Φ3.5ステレオミニプラグ(3極) - Φ3.5ステレオミニプラグ(3極)
- ※接続する機器やアプリによっては動作しない場合があります。詳細は接続機器のメーカーにお問い合わせください

高耐久オーディオΦ3.5AUXケーブル

断線に強い高耐久タイプ。スマートフォンやタブレット、音楽プレーヤーの音楽をスピーカーやカーステレオで再生する高耐久タイプのオーディオΦ3.5AUXケーブル。

Φ3.5 3極ミニプラグ(L字) ⇄ Φ3.5 3極ミニプラグ(ストレート)



| 品番 | 長さ | JAN | 税込価格 |
|--------------|------|-------------------|--------|
| AX-35MSL10BK | 1.0m | 4549550 134279 | ¥1,529 |



- 対応機種: Φ3.5ステレオミニジャック搭載のスピーカー・ヘッドフォン・カーナビ・カーステレオおよびΦ3.5ステレオミニジャック搭載のスマートフォン・ポータブルオーディオプレーヤーなど
- コネクタ形状: Φ3.5 3極ステレオミニプラグ(L字)(オス)、Φ3.5 3極ステレオミニプラグ(ストレート)(オス)
- ※接続する機器やアプリによっては動作しない場合があります。詳細は接続機器のメーカーにお問い合わせください

[共通特長] ■手軽に音楽を楽しめるオーディオΦ3.5AUXケーブル ■5万回の屈曲試験※に合格した断線に強い高耐久モデル ※当社基準 ■ロングフッシュ構造を採用 ■内部線材どうしの摩擦劣化を防ぐフィルター ■高純度OFC99.99%(無酸素銅)ケーブルにより、信号のゆがみや伝送ロスを抑えることが可能 ■サビなどに強く、信号劣化や経年劣化を抑える金メッキプラグを採用

Φ3.5 3極ミニプラグ(ストレート) ⇄ Φ3.5 3極ミニプラグ(ストレート)



| 品番 | 長さ | JAN | 税込価格 |
|-------------|------|-------------------|--------|
| AX-35MSO5BK | 0.5m | 4549550 134231 | ¥1,210 |
| AX-35MS10BK | 1.0m | 4549550 134255 | ¥1,375 |



- 対応機種: Φ3.5ステレオミニジャック搭載のスピーカー・ヘッドフォン・カーナビ・カーステレオおよびΦ3.5ステレオミニジャック搭載のスマートフォン・ポータブルオーディオプレーヤーなど
- コネクタ形状: Φ3.5 3極ステレオミニプラグ(ストレート)(オス)、Φ3.5 3極ステレオミニプラグ(ストレート)(オス)
- ※接続する機器やアプリによっては動作しない場合があります。詳細は接続機器のメーカーにお問い合わせください

オーディオΦ3.5AUXケーブル

スマートフォンの音楽をスピーカーや車で再生。スマートフォンやタブレット、音楽プレーヤーの音楽をスピーカーやステレオで再生するオーディオΦ3.5AUXケーブル。

Φ3.5 3極ミニプラグ(L字) ⇄ Φ3.5 3極ミニプラグ(ストレート)



| 品番 | 長さ | JAN | 税込価格 |
|-------------|------|-------------------|--------|
| AX-35ML10BK | 1.0m | 4549550 112925 | ¥1,210 |



- 対応機種: Φ3.5ステレオミニジャック搭載のスピーカー・ヘッドフォン・カーナビ・カーステレオおよびΦ3.5ステレオミニジャック搭載のスマートフォン・ポータブルオーディオプレーヤーなど
- コネクタ形状: Φ3.5 3極ステレオミニプラグ(L字)、Φ3.5 3極ステレオミニプラグ(ストレート)(オス)

[共通特長] ■スマートフォンなどの音楽を気軽に楽しめるオーディオΦ3.5AUXケーブル ■目立たず配線や収納がしやすい、直径2.3mmのスリムケーブル ■厚みのあるケースなどを装着していても接続できるストレートプラグを採用 ■高純度OFC99.99%(無酸素銅)ケーブルにより、信号のゆがみや伝送ロスを抑えることが可能 ■サビなどに強く、信号劣化や経年劣化を抑える金メッキプラグを採用

Φ3.5 3極ミニプラグ(ストレート) ⇄ Φ3.5 3極ミニプラグ(ストレート)



| 品番 | 長さ | JAN | 税込価格 |
|------------|------|-------------------|--------|
| AX-35MO5BK | 0.5m | 4549550 112898 | ¥913 |
| AX-35M10BK | 1.0m | 4549550 112901 | ¥1,056 |



- 対応機種: Φ3.5ステレオミニジャック搭載のスピーカー・ヘッドフォン・カーナビ・カーステレオおよびΦ3.5ステレオミニジャック搭載のスマートフォン・ポータブルオーディオプレーヤーなど
- コネクタ形状: Φ3.5 3極ステレオミニプラグ(ストレート)(オス)、Φ3.5 3極ステレオミニプラグ(ストレート)(オス)

アナログオーディオケーブル

スリムコネクタ+極細ケーブルで使いやすい、アナログオーディオケーブル

RCAピンプラグ×2ケーブルを
ステレオミニプラグに変換するオーディオケーブル

Φ3.5ステレオミニプラグ ⇄ φ音声RCAピンジャック×2



| 品番 | 長さ | JAN | 税込価格 |
|------------|------|-------------------|--------|
| DH-MWRFN03 | 0.3m | 4953103 498976 | ¥1,254 |



- 音声RCAピンプラグ×2のオーディオケーブルを、Φ3.5ステレオミニプラグに変換するケーブル
- 対応機種: Φ3.5ステレオミニジャックを搭載したポータブル音楽プレーヤー、PCなど
- 音声RCAピンジャック×2 / 音声RCAピンプラグ×2ケーブル
- コネクタ形状: Φ3.5ステレオミニプラグ(3極) - 音声RCAピンジャック×2
- ※接続する機器やアプリによっては動作しない場合があります。詳細は接続機器のメーカーにお問い合わせください

CDプレーヤーとアンプなど接続する
RCAピンプラグ×2搭載オーディオケーブル

音声RCAピンプラグ×2 ⇄ φ音声RCAピンプラグ×2



| 品番 | 長さ | JAN | 税込価格 |
|----------|------|-------------------|--------|
| DH-WRN10 | 1.0m | 4953103 498952 | ¥1,683 |
| DH-WRN30 | 3.0m | 4953103 498969 | ¥2,123 |



- 音声RCAピンプラグ×2を搭載したAV機器同士を接続し、音声を伝送するためのケーブル
- 対応機種: 音声RCAピンプラグ×2 / 音声RCAピンプラグ×2搭載のCDプレーヤーデッキ、アンプなど
- コネクタ形状: 音声RCAピンプラグ×2 - 音声RCAピンプラグ×2

※表記価格は全て税込価格です。

※最新の対応情報はHPでご確認ください

AVケーブル

ステレオミニプラグ搭載機器の音声をRCAピンプラグ対応のコンポやアンプで再生可能

Φ3.5ステレオミニプラグ ⇄ 音声RCAピンプラグ×2



| 品番 | 長さ | JAN | 税込価格 |
|-----------|------|-------------------|--------|
| DH-MWRN05 | 0.5m | 4953103 498983 | ¥1,133 |
| DH-MWRN10 | 1.0m | 4953103 498990 | ¥1,254 |
| DH-MWRN20 | 2.0m | 4953103 499003 | ¥1,683 |
| DH-MWRN30 | 3.0m | 4953103 499010 | ¥2,123 |



■Φ3.5ステレオミニプラグを搭載した音楽プレーヤーやPCの音声を、音声RCAピンプラグ×2を搭載したコンポやアンプなどで再生可能

■対応機種：Φ3.5ステレオミニプラグを搭載したポータブル音楽プレーヤー、PCなど
音声RCAピンプラグを搭載したコンポ、アンプなど

■コネクタ形状：Φ3.5ステレオミニプラグ(3極) ⇄ 音声RCAピンプラグ×2

※接続する機器やアプリによっては動作しない場合があります。詳細は接続機器のメーカーにお問い合わせください

ステレオミニプラグのケーブルをRCAピンプラグ×2に変換するオーディオケーブル

Φ3.5ステレオミニプラグ ⇄ 音声RCAピンプラグ×2



| 品番 | 長さ | JAN | 税込価格 |
|-----------|------|-------------------|--------|
| DH-MFWR03 | 0.3m | 4953103 499027 | ¥1,903 |



■Φ3.5ステレオミニプラグのケーブルを、音声RCAピンプラグ×2に変換するケーブル

■対応機種：Φ3.5ステレオミニプラグを搭載したケーブル
音声RCAピンプラグ搭載のコンポやアンプなど

■コネクタ形状：Φ3.5ステレオミニプラグ(3極) ⇄ 音声RCAピンプラグ×2

※接続する機器やアプリによっては動作しない場合があります。詳細は接続機器のメーカーにお問い合わせください

[共通特長] ■当社従来品より約25%小型化したコネクタと約30%スリム化したケーブルで、より取り回しがしやすい仕様 ■高純度OFC99.95%(無酸素銅)ケーブルにより、信号のゆがみや伝送ロスを抑えることが可能 ■サビなどに強く、信号劣化や経年劣化を抑える金メッキプラグを採用

映像/音響用

AUDIO & VISUAL CABLE



ビデオ+オーディオケーブル

ビデオケーブルとオーディオケーブルがひとつになったケーブル

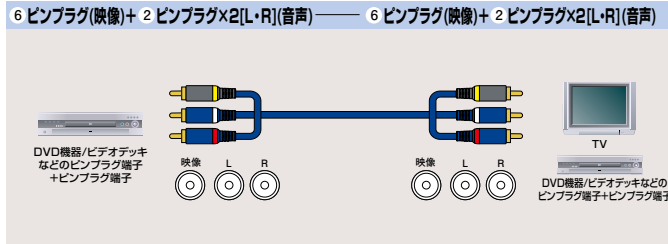

AV-WRYシリーズ

| 品番 | 長さ | JAN | 税込価格 |
|---------|------|-------------------|--------|
| AV-WRY1 | 1.0m | 4953103 141605 | ¥1,573 |

■ピンプラグ端子(映像)とピンプラグ端子(音声)を持つAV機器同士を接続します。
■映像ケーブルと音声ケーブルが一体になっているので、取り回しが簡単です。



ストレート型ミニプラグ(4極)-RCAピンジャック変換ケーブル

映像RCAピンプラグ×3ケーブルからミニプラグ(4極)への変換に最適。ビデオ/DVDデッキ等に接続されているお手持ちの映像RCAピンプラグ×3ケーブルに接続することで、AV入力用ミニプラグ(4極)を搭載したテレビ等に接続して映像と音声を出力できるアナログビデオ変換ケーブル。



長さ 0.15m **DH-MWRYF015BK**
税込 ¥1,375 4549550134330

24K 金メッキ 75Ω 同軸 EU RoHS 指令準拠

- アナログビデオ変換ケーブル
- スリムコネクタ&極細ケーブル(RCAコネクタ)
- ストレート型ミニプラグ(4極)
- 高純度OFC99.99%(無酸素銅)ケーブルを使用

- コネクタ形状:ストレート型ミニプラグ(4極)-映像RCAピンジャック×3メス
※ミニプラグピン配置は、先端から:音声左(白)、映像(黄)、アース、音声右(赤)
- 対応機種:AV入力用ミニプラグ(4極)を搭載したテレビ等と映像RCAピンプラグ×3(オス)ケーブルとの接続
- ケーブル長:0.15m
- カラー:ブラック

アナログビデオケーブル

AV入力用ミニプラグ(4極)を搭載したテレビ等に接続できる。映像RCAピンプラグを搭載したビデオ/DVDデッキ等をAV入力用ミニプラグ(4極)を搭載したテレビ等に接続して映像と音声を出力できるアナログビデオケーブル。



- スリムコネクタ&極細ケーブル
- L型プラグを採用
- 金メッキ端子を採用
- 75Ω同軸ケーブルを使用
- 高純度OFC99.99%(無酸素銅)ケーブルを使用

DH-MLWRYBKシリーズ

| 品番 | 長さ | JAN | 税込価格 |
|--------------|------|-------------------|--------|
| DH-MLWRY10BK | 1.0m | 4549550 134293 | ¥1,683 |
| DH-MLWRY20BK | 2.0m | 4549550 134309 | ¥2,002 |
| DH-MLWRY30BK | 3.0m | 4549550 134316 | ¥2,299 |



- L型ミニプラグ(4極)-映像RCAピンプラグ×3オス
※ミニプラグピン配置は、先端から:音声左(白)、映像(黄)、アース、音声右(赤)
- 対応機種:AV入力用ミニプラグ(4極)を搭載したテレビ等と映像RCAピンプラグ×3を搭載したビデオデッキ、DVDプレーヤー等の接続 ■カラー:ブラック

アナログビデオケーブル

アナログの映像・音声出力をTVで再生できるアナログAVケーブル。

映像・音声RCAピンジャックを搭載したビデオ・DVDデッキとテレビを接続可能

RCAピンプラグ×3 ⇄ RCAピンプラグ×3

DH-WRYNシリーズ

| 品番 | 長さ | JAN | 税込価格 |
|-----------|------|-------------------|--------|
| DH-WRYN20 | 2.0m | 4953103 499102 | ¥2,123 |

- 対応機種:映像・音声RCAピンジャックを搭載した、ビデオデッキ、DVDデッキ、テレビなど
- コネクタ形状:映像RCAピンプラグ×3ケーブル及び映像RCAピンプラグ×3を搭載したDVDプレーヤー、テレビ等
- ケーブル長:1.5m
- カラー:ブラック



VIDEO延長ケーブル(RCA×3)

コンパクトコネクタと極細ケーブルを採用。コンパクトで取り回しがしやすいアナログビデオ延長ケーブル(RCAピンプラグ×3)。



長さ 1.5m **DH-WRYNE**
税込 ¥2,123 4953103499126

- お手持ちのRCAピンプラグケーブルを延長できる、音声RCAピンプラグ延長ケーブルです。
- 極細ケーブルを採用
- 金メッキ端子を採用
- 75Ω同軸ケーブルを使用
- 高純度OFC99.95%(無酸素銅)ケーブルを使用

- コネクタ形状:映像RCAピンジャック×3-映像RCAピンプラグ×3
- 対応機種:映像RCAピンプラグ×3ケーブル及び映像RCAピンプラグ×3を搭載したDVDプレーヤー、テレビ等
- ケーブル長:1.5m
- カラー:ブラック



※最新の対応情報はHPでご確認ください

オーディオ
アクセサリ

工事ソリューション

ネットワークカメラ

無線LAN/有線LAN/
スイッチングハブ

LANケーブル

NAS

ハードディスク/
DVD/CDプレーヤー

カスタムPC

ZEROSHOCK
タブレット

デジタルサインage/
TV会議システム

USBメモリ

SDメモリーカード

メモリ

リーダライタ

外付けSSD/
メモリモジュール

マウス

キーボード/
テンキーボード

WEBカメラ

ヘッドセット

スタンドマイク

ドッキングステーション/
USBハブ

スキャナ

USB/Type-C/
USB延長ケーブル

スマートフォン用
ケーブル/
変換アダプタ

テレビ用アクセサリ

IEEE1394/
プリンターケーブル/
SATAケーブル

HDMIケーブル/
変換アダプタ

切替器/
分配器

電源タップ/
ケーブルその他
アクセサリ

セキュリティ/
耐震用品

OAフィルター

キーボードカバー/
ノートPCケース/
スタンド/冷却用品

クリーナー

マウスパッド

キャリングバッグ/
インナーバッグ

カメラアンプ/
電子辞書用品

メディアケース

ラベル/用紙

ラック/保管庫/
デジタル

サインスタンド

スマートフォン用
フィルム/
モバイルバッテリー

車載アクセサリ

スマートフォン用
アクセサリ

タブレット用
アクセサリ

スピーカー

オーディオプレーヤー用
アクセサリ/
テレビ用アクセサリ

AVケーブル

アルコールチェック
体組成計

詳しくは
WEBをチェック



AVケーブル

光デジタルオーディオケーブル

光デジタルによるオーディオ出力を持つ機器を、サウンドバー、HDD機器、DVD機器など光デジタル入力を持つ機器へ接続するための光デジタルオーディオケーブル



| 品番 | 長さ | JAN | 税込価格 |
|------------|------|-------------------|--------|
| DH-OPT05BK | 0.5m | 4549550 236171 | ¥1,375 |
| DH-OPT10BK | 1.0m | 4549550 236189 | ¥1,683 |
| DH-OPT15BK | 1.5m | 4549550 236195 | ¥2,002 |
| DH-OPT20BK | 2.0m | 4549550 236201 | ¥2,299 |

- テレビ、AVアンプなど光デジタルによるオーディオ出力を持つ機器を、サウンドバー、HDD機器、DVD機器など光デジタル入力を持つ機器へ接続するための光デジタルオーディオケーブル
 - 光コネクタ先端保護のための防塵キャップ付き
 - 取り回ししやすいプラスチックファイバーを採用
 - コネクタ寸法はJEITA EIAJ RC-5720Cに準拠
 - プラグの先端を球面加工することによって、効率の良い信号伝達を実現
 - 折り曲げや切断からプラスチックファイバーを保護しつつ、取り回ししやすいPVC外被を採用
- 対応機種：テレビ、サウンドバー、HDD機器、DVDレコーダー、DVDプレーヤー、AVアンプなど
- コネクタ形状1：光角型コネクタ（JEITA EIAJ RC-5720C 準拠）
- コネクタ形状2：光角型コネクタ（JEITA EIAJ RC-5720C 準拠）

音響用

AUDIO CABLE



ステレオミニプラグオーディオケーブル

ポータブル音楽プレーヤーからポータブルMDに録音するときなどに使用するためのケーブル



13 Φ3.5ステレオミニプラグ(音声) ——— 13 Φ3.5ステレオミニプラグ(音声)

ポータブル音楽プレーヤーなどのΦ3.5ステレオミニプラグ端子

ポータブル音楽プレーヤーなどのΦ3.5ステレオミニプラグ端子

AV-35シリーズ



| 品番 | 長さ | JAN | 税込価格 |
|--------|------|-------------------|--------|
| AV-351 | 1.0m | 4953103 141650 | ¥1,034 |
| AV-353 | 3.0m | 4953103 141674 | ¥1,276 |

■Φ3.5ステレオミニプラグに対応したオーディオ機器のヘッドホン出力、またはライン出力とライン入力を接続します。
※本製品はライン入力用です。マイク入力端子に接続する場合はDH-MMTシリーズを推奨します。



ステレオオーディオ延長ケーブル

ステレオヘッドホンなどミニプラグタイプのオーディオケーブルを延長するためのケーブル



13 Φ3.5ステレオミニプラグ(メス) (音声) ——— 13 Φ3.5ステレオミニプラグ(音声)

Φ3.5ステレオミニプラグのステレオヘッドホン/オーディオケーブル

オーディオ機器やAV機器などのΦ3.5ステレオミニプラグ端子

AV-35シリーズ



| 品番 | 長さ | JAN | 税込価格 |
|--------|------|-------------------|--------|
| AV-35E | 1.5m | 4953103 141681 | ¥1,089 |

■ステレオヘッドホンなど、Φ3.5ステレオミニプラグ付きのケーブルを延長する場合などに使用するケーブルです。



オーディオケーブル

ポータブル音楽プレーヤーなどをAVアンプで再生する



13 Φ3.5ステレオミニプラグ(音声) ——— 2 ピンプラグ×2[L・R] (音声)

ポータブル音楽プレーヤーなどのΦ3.5ステレオミニプラグ端子

アンプなどのステレオ音声入力のピンプラグ端子

AV-SWRシリーズ



| 品番 | 長さ | JAN | 税込価格 |
|---------|------|-------------------|--------|
| AV-SWR1 | 1.0m | 4953103 141728 | ¥968 |
| AV-SWR2 | 2.0m | 4953103 141735 | ¥1,089 |
| AV-SWR3 | 3.0m | 4953103 141742 | ¥1,210 |

■Φ3.5ステレオミニプラグ端子を持つオーディオ機器のライン出力を、アンプなどのピンプラグ端子(ステレオライン入力)に接続します。



詳しくは
WEBをチェック



※表記価格は全て税込価格です。

※最新の対応情報はHPでご確認ください

Life Style

ライフスタイル



ブルーライト対策
メガネ

296



アルコールチェッカー

296

日常生活の
さまざまなシーンを
快適サポート。

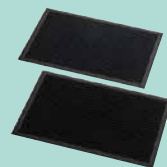

靴底用抗菌マット

297

ライフスタイル

工事ソリューション
ネットワークカメラ
無線LAN/有線LAN/スイッチングハブ
LANケーブル
NAS
ハードディスク/DVD/CDプレーヤー
カスタムPC
ZEROSHOCKタブレット
デジタルサイネージ/TV会議システム
USBメモリ
SDメモリーカード
メモリリーダライタ
外付けSSD/メモリモジュール
マウス
キーボード/テンキーボード
WEBカメラ
ヘッドセット
スタンドマイク
ドッキングステーション/USBハブ
スキャナ
USB/Type-C/USB延長ケーブル
スマートフォン用ケーブル/変換アダプタ
テレビ用アクセサリ
IEEE1394/プリンタケーブル/SATAケーブル
HDMIケーブル/変換アダプタ
切替器/分配器
電源タップ/ケーブルその他アクセサリ
セキュリティ/耐震用品
OAフィルター
キーボードカバー/ノートPCケーブル/スタンド/冷却用品
クリーナー
マウスパッド
キャリングバッグ/インナーバッグ
カメラアクセサリ/電子辞書用品
メディアケース
ラベル/用紙
ラック/保管箱/デジタルサイネージスタンド
スマートフォンケース/フィルム/モバイルバッテリー
車載アクセサリ
スマートフォン用アクセサリ
タブレット用アクセサリ
スピーカー
オーディオプレイヤー用アクセサリ
テレビ用アクセサリ
AVケーブル
アルコールチェッカー/体組成計

ブルーライト対策メガネ/ランニングアームバンド・ウエストポーチ/アルコールチェッカー/体組成計

エクリアブルーライト対策メガネ

税込 各 ¥4,059

パソコンやスマートフォンなどの「ブルーライト」を効果的にカットして目にやさしいブルーライト対策メガネ



スクエアタイプ

ウェリントンタイプ



スクエアタイプ

ウェリントンタイプ



G-BUC-SQ2BK ブラック
4549550114455
■サイズ:51□16-136 ■重量:16g
■可視光線透過率:97% ■紫外線透過率:1.0%以下

G-BUC-WQ2BK ブラック
4549550114462
■サイズ:52□16-140 ■重量:20g

G-BUB-SQ2BK ブラック
4549550114431
■サイズ:51□16-136 ■重量:16g
■可視光線透過率:80% ■紫外線透過率:1.0%以下

G-BUB-WQ2BK ブラック
4549550114448
■サイズ:52□16-140 ■重量:20g

- 気になるブルーライトを効果的にカットして目にやさしいブルーライト対策メガネ
- ブルーライトカット率の高いプラウレンズ、自然な視界とブルーライトカットを両立したクリアレンズの2タイプ
- フレームのデザインは、シャープで知的な印象のスクエアタイプ、落ち着いた印象のウェリントンタイプの2タイプ
- 安心の日本製
- レンズには軽く透明度の高いアクリルレンズを採用
- フレーム・テンプルには安全性が高く長時間着用しても疲れにくい超軽量のアクリル素材を採用
- 目や体に有害な紫外線もしっかりと遮断するUVカット率99.9%を実現
- 持ち運びや保管に便利なメガネ拭きとしても使用できる巾着型収納ポーチ付き
- ※ブルーライトとは、パソコンやスマートフォンなどのディスプレイ(LED・有機ELバックライトなど)に含まれている青色光のことで、瞳の奥まで届き網膜機能の低下などを引き起こす場合があるとされ、眼に与える影響が懸念されています
- ※自社基準に基づく数値、測定値は測定装置や環境などで異なる場合がございます
- 素材:レンズ・レンズ枠・テンプル:プラスチック
- 付属品:収納袋

ランニングスマホアームバンド/360回転ホルダー

オープン価格

操作しやすい角度にスマートフォンを設置、カギや小物も収納できる回転ホルダー付きアームバンド



- スマートフォンや鍵などの小物をもってランニングができるランニングスマホアームバンド
- 360°回転ホルダー
- 取り付けたスマートフォンは360度回転できるので好みの角度で操作が可能
- 約4.0インチ〜約6.7インチまでのスマートフォンが取り付け可能
- 腕にフィットしてスレにくい伸縮性の高いアームバンドを使用

- 参考収容寸法:約W58×H123×D6mm〜W79×H167×D11mm
- 材質:ポリエステル、ポリカーボネート、シリコン
- 対応機種:4.0〜6.7inch スマートフォン
- その他:[腕回りサイズ]約136〜350mm

HCF-RUNAB360BK
ブラック
4549550199728



ランニングスマホアームバンド

オープン価格

スマートフォンやカードなどの小物をもってランニングができるランニングスマホアームバンド



- ポケットにスマートフォンを入れた状態でタッチ操作が可能
- カードや小物を入れられるポケット付き
- 腕にフィットしてスレにくい滑り止め加工
- ケーブルキーパー付き
- 約6.7インチまでのスマートフォンが収納可能
- 余ったイヤホンケーブルの長さを調節できるケーブルキーパー付き

- 参考収容寸法:約W79×H167×D11mm
- 材質:TPU、ポリエステル
- 対応機種:〜6.7inch スマートフォン
- その他:[腕回りサイズ]約240〜360mm

HCF-RUNABBK
ブラック
4549550199735



ランニングウエストポーチ

オープン価格

スマートフォンやカードなどの小物をもってランニングができるランニングウエストポーチ



- 伸縮性のある生地を採用し小物もたっぷり収納
- 小物用ポケット付き
- 腰にフィットしてスレにくい滑り止め加工
- 約6.7インチまでのスマートフォンが収納可能

- 参考収容寸法:約W70×H140×D10mm
- 材質:ポリエステル
- 対応機種:〜6.7inch スマートフォン
- その他:[腰回りサイズ]約510〜880mm

HCF-RUNPSBK
ブラック
4549550199759



アルコールチェッカー "ALSmart"

オープン価格

改正道路交通法施行規則(義務化時期検討中)に対応した、小型アルコールチェッカー



- 高精度を実現する燃料電池センサーを採用したアルコールチェッカー
- 改正道路交通法施行規則(義務化時期検討中)に対応したアルコールチェックが可能
- アルコールを検出すると音と光で警告
- Bluetooth®機能付きで専用アプリ「ALSmart」に対応
- 専用マウスピースは5個付属

- 製品タイプ:マウスピース式
- 検知方式:燃料電池センサー
- 表示装置:ディスプレイ(OLED)/LED(赤・青・緑)
- 通信方式:Bluetooth® LE
- 電源:単4形アルカリ乾電池×1本
- センサー寿命:使用期限の範囲内で購入後1年経過または、センサー使用回数が2000回以上になった場合(どちらか早い方) ※使用期限:製造より2年
- 呼気中アルコール濃度測定範囲:0〜2.000mg/L
- 最小表示単位:0.001mg/L
- 本体寸法:幅約66.0mm×奥行約47.0mm×高さ約19.3mm(マウスピース除く)
- 本体質量:約 35g(電池含まず)
- 内容物:本体×1、専用マウスピース×5、ストラップ×1、収納袋×1
- 保証期間:使用期限の範囲内で購入後1年または、2000回測定([OVER]表示するまで(どちらか早い方)) ※使用期限:製造より2年

HCS-AC01BTWH
ホワイト
4549550255691



ECLEAR 体組成計

税込 各 ¥7,689

本体天面樹脂に抗菌加工を施し、共同で使用しても清潔で安心して使用できるエクリア体組成計



- 銀イオン(Ag+)を練り込んだ抗菌樹脂を採用することで、SIAA(抗菌製品技術協議会)認証を取得
- 体重・前日体重差・内臓脂肪レベル・皮下脂肪率・BMI・体脂肪率・骨格筋率・基礎代謝量の8項目が測定可能
- 家族など周りの人に体重を知られたくないという方へ体重バリエーション防止機能を搭載
- 体重変化が詳細に把握できるように、100g単位の精密な測定が可能
- MRI測定方式により腹部全体の内臓脂肪を算出する体積推定方式を採用し、生活習慣との関係が深い内臓脂肪レベルを評価
- 本体に乗ると自動で電源が入り、測定を開始
- 足の大きな方でも安心
- 本体底面の左右に転倒防止のフレーム付きで安全に使用可能
- 暗いところでも数字が見やすいようにバックライトを搭載
- 体重・体脂肪率・骨格筋率はグラフで表示できるため、日々の変化を分かりやすく記録可能
- 専用アプリECLEAR plusに体重・体脂肪率を手入力すると、BMI、内臓脂肪レベル、骨量、骨格筋率、基礎代謝を確認可能

- 最大計量:150.0kg
- 測定単位:2.5〜100kg:100g単位, 100kg〜200g単位
- 体重計精度:2.5〜75kg:±200g, 75〜100kg:±300g, 100〜150kg:±600g
- 体重差:-9.9〜9.9kg:100g単位
- BMI:0.4〜99.9:0.1単位
- 体脂肪率:5.0〜75.0%:0.1%単位
- 骨格筋率:5.0〜75.0%:0.1%単位
- 皮下脂肪率:5.0〜75.0%:0.1%単位
- 内臓脂肪レベル:1〜30:1レベル単位
- 基礎代謝量:500〜3000kcal/日:1kcal単位
- 地域:5拠点
- 日付:2022年1月1日〜2050年12月31日
- 時刻:0:00〜23:59(24時間表示)
- ユーザー登録数:5人
- 生年月日:1900年1月1日〜2050年12月31日
- 性別:男/女
- 身長:100.0〜250.0cm:0.5cm単位
- 電源:DC4.5V単4形乾電池×3本
- 電池寿命:約1年(アルカリ乾電池使用時)
- 質量:約1.6kg(乾電池を除く)
- 寸法:幅約330mm×奥行約285mm×高さ約27mm
- 抗菌仕様:銀系無機抗菌剤SIAAマーク取得 JPO122130A0018T抗菌箇所:天面樹脂部
- 付属品:取扱説明書、お試し用電池単4形(R03)×3本
- 計量法:家庭用特定計量器具準マーク
- 保証期間:1年

※表記価格は全て税込価格です。

体組成計 / 除菌水生成パウダー / 除菌器 / 脱臭機 / 抗菌マット

ECLEAR 体組成計

税込 各 ¥7,304 製品本体の液晶画面を大きくし、測定データの一覧表示を可能にしたエクリア体組成計



HCS-FS05GY
グレー
4549550247016

HCS-FS05WH
ホワイト
4549550247023

- 体重・前回体重値・内臓脂肪レベル・皮下脂肪率・BMI・体脂肪率・骨格筋率・基礎代謝の8項目が測定可能
- MRI測定方式により腹部全体の内臓脂肪を算出する体積推定方式を採用し、生活習慣との関係が深い内臓脂肪レベルを評価
- 本体に乗ると自動で電源が入り、測定を開始。登録ユーザーを判別する自動認識機能付き
- 足の大きな方でも安心
- 本体底面の左右に転倒防止のフレーム付きで安全に使用可能
- 暗いところでも数字が見やすいようにバックライトを搭載
- 専用アプリECLEAR plusに体重・体脂肪率を手入力すると、BMI、内臓脂肪レベル、骨量、骨格筋率、基礎代謝を確認可能

- 最大計量：150.0kg ■測定単位：2.5~100kg:100g単位、100kg~200g単位 ■体重計精度：2.5~75kg:±200g、75~100kg:±300g、100~150kg:±600g
- 体重(前回値)：2.5~100kg:100g単位、100kg~200g単位 ■BMI：0.4~150.0:0.1単位 ■体脂肪率：5.0~75.0%:0.1%単位 ■骨格筋率：5.0~75.0%:0.1%単位
- 皮下脂肪率：5.0~75.0%:0.1%単位 ■内臓脂肪レベル：1~30:1レベル単位 ■基礎代謝量：500~3000kcal/日:1kcal単位 ■地域：5拠点
- 日付：2022年1月1日~2050年12月31日 ■時刻：0:00~23:59(24時間表示) ■ユーザー登録数：4人 ■生年月日：1900年1月1日~2050年12月31日 ■性別：男/女
- 身長：100.0~250.0cm:0.5cm単位 ■電源：DC4.5V単4形乾電池×3本 ■電池寿命：約1年(アルカリ乾電池使用時) ■質量：約1.6kg(乾電池を除く)
- 寸法：幅約320mm×奥行約285mm×高さ約25mm ■付属品：取扱説明書、お試し用電池単4形(R03)×3本 ■計量法：家庭用特定計量器丸正マーク ■保証期間：1年

次亜塩素酸除菌水生成パウダー

税込 ¥4,928 除菌、ウイルス対策に。水道水に溶かすだけで、手軽に次亜塩素酸除菌水を生成できる



HCE-DLP01
4549550191838

- 水道水に溶かすだけで手軽につくれる
- 1箱で約15L分の次亜塩素酸除菌水を生成
- 悪玉菌や季節性ウイルスなど、様々な菌やウイルスに対する抑制効果を確認
- 吸入毒性や皮膚刺激など、各種試験にて安全性を確認
- 計量不要な個包装
- 密閉容器でパウダーを湿気から守る
- 長期保管可能

- 成分：ジクロロシアン酸ナトリウム、無機塩類
- pH値：水道水に溶かした場合pH6程度 ※1
- 内容量：30包
- 寸法：110×32×80mm
- 使用方法：スプレーボトルに入れて使用する場合は水道水500mlに1包を入れて使用(濃度約100ppm)/エクリアミストforProに投入して使用する場合は水道水5Lに対して2包を入れて使用(濃度約20ppm) ※2
- 使用期限：水道水に溶かした後は、1~2週間程度を目安に、なるべく早くにご使用ください
- ※1 水道水の性質により異なる場合があります
- ※2 濃度は目安です。水道水の性質により異なる場合があります



UV-A除菌器 HotaluX TOUCH

オープン価格 可視光域に近い近紫外線UV-A(近紫外線)光源を用いた光除菌器



SP-302 受注
4904323780686

- 紫外線(UV)は、菌・ウイルスを除菌・不活性化する事が広く知られています。しかしながら、除菌効果が高い短波長のUV光(UV-B/UV-C)は人体に悪影響を与えることが分かっています。本除菌器は人体に影響の少ないと言われるUV-Aの大量照射と照射構造の工夫により、安全性と除菌効果の両立を実現しました。
- LEDチップの配置を交互に効果的に配置し、照射強度を向上、光のムラをなくして、光量アップすることで、より短時間の照射で除菌効果を得ることができました。
- ローラーがついた照射面を対象物に接地してスライドさせるだけで除菌できるハンドルスタイル。誰が使用しても同じ除菌効果が得られる設計とし、作業による除菌品質のバラつきや拭取りムラを防止します。
- 片手で持てるコンパクトサイズのため、平面だけでなく、手すり、ドアノブ等の立体的なものにも使いやすく、より広い用途でお使い頂けます。また手拭きの後の仕上げ除菌としてもご活用頂けます。(すべての対象物に対して本製品の照射による色褪せや素材劣化が起きないことを保証するものではありません。)

- 光源：LED(UV-A) ■紫外線放射出力：4W ■設計光源寿命：20,000時間 ■連続照射可能時間：約80分(満充電・連続照射時)
- 使用環境：推奨使用温度 10~40℃、推奨使用湿度 20~85%(結露無きこと)、保管温度 0~50℃
- バッテリー：リチウムイオン電池(充電電回約 300回/7.2 V 2,750mAh 20Wh) ■サイズ：W199 x D81 x H129 mm
- 質量：550g(バッテリー搭載時) ■付属品：バッテリー、バッテリー充電器

光触媒脱臭機 HotaluX AIR

オープン価格 気になるニオイ対策に応える光触媒式小型脱臭機



SP-102(K) 受注
ブラック
4904323789023

SP-102(W) 受注
ホワイト
4904323789016

- トイレなどの小空間、普段過ごすことの多いデスクの上、会話や食事をするテーブルやカウンターの上などパーソナルスペースにおすすめ
- 仕様の一部として菌やウイルスを抑制する機能を搭載
- 反応効率の高い酸化チタン光触媒シートを採用し、紫色光(可視光)を作用させることで、光触媒シートの表面に、酸化分解力の高いオラジカルとOHラジカルを発生させ、菌やウイルスを抑制してニオイの原因物質を分解
- フィルターなどの買い替えや交換の必要がなく、6ヵ月に1度光触媒シートの洗浄と、気になった時のプレフィルターの掃除のみで、お手入れも簡単

- 定格入力電圧：AC 100V ■定格入力周波数：50Hz / 60Hz ■定格消費電力：風量モード HI: 17.8W ■定格消費電力：風量モード MID: 17.3W
- 定格消費電力：風量モード LOW: 16.7W ■風量：HI: 0.5m3/min ■風量：MID: 0.35m3/min ■風量：LOW: 0.25m3/min
- 運転音：風量モード HI: 45db ■運転音：風量モード MID: 40db ■運転音：風量モード LOW: 31db ■使用周囲温度範囲：0℃~40℃
- サイズ：幅166mm×奥行80mm×高さ145mm(スタンド含まず)
- 本体重量：560g ■付属品 ACアダプタ重量：150g

靴底用抗菌マット

税込 ¥10,120

靴の底についたホコリ、汚れ、菌などを持ち込まない!衛生的に使える靴底用抗菌マット



IPM-MT01
4549550253105

- 玄関や入り口に設置して使用
- 表面:波状のポリエステルで汚れを落とす
- 裏面:ゴム製で滑り止め加工
- マットには抗菌加工が施されており、マットに付いた菌の増殖を抑制
- マットは2枚入っており、どちらも同じ仕様
- 表面上における細菌の増殖を抑制、あるいは阻害する性能を有したもので、財団法人日本規格協会(JSA)が定める抗菌性試験に準拠
- ※本製品に除菌液は付属しておりません。
- ※マット自体に抗菌性能(菌の増殖を抑制する機能)はありませんが、除菌性能(菌を除去する機能)はありません。市販の除菌液と合わせてご使用いただくことで除菌が可能となります。
- ※マットを移動させる際、マットから液剤がこぼれないようにご注意ください。こぼれそうな場合は不要なタオルやティッシュなどで液剤を吸い取ってから移動させてください。
- ※液剤によっては靴を傷めるおそれがあります。液剤の使用方法及び廃棄方法は液剤の注意書きにしたがってください。
- サイズ:約縦395×横595×厚み58mm ■入り数:2枚
- 材質:トレー部/ゴム、マット部/ポリエステル

マット用除菌液

オープン価格

靴の底についた汚れ、菌などを持ち込まないための除菌液



IPM-MT01LQ
4549550245845

- 別売りの靴底用抗菌マット(型番:IPM-MT01)に注ぎ入れて使用
- 塩化ベンザルコニウムを配合した液剤で第三者試験機関での除菌試験に合格
- マットにお使いいただく目安の量は1回あたり400~500ml
- 入り数:4L
- 主成分:精製水、プロピレングリコール、塩化ベンザルコニウム、防腐剤
- その他:液性:中性

ライフスタイル

- 工事ソリューション
- ネットワークカメラ
- 無線LAN/有線LAN/スイッチングハブ
- LANケーブル
- NAS
- ハードディスク/DVD/CDプレーヤー
- カスタムPC
- ZEROSHOCKタブレット
- デジタルサイネージ/TV会議システム
- USBメモリ
- SDメモリーカード
- メモリ
- リーダライタ
- 外付けSSD/メモリモジュール
- マウス
- キーボード/テンキーボード
- WEBカメラ
- ヘッドセット
- スタンドマイク
- ドッキングステーション/USBハブ
- スキャナ
- USB/Type-C/USB延長ケーブル
- スマートフォン用ケーブル/変換アダプタ
- テレビ用アクセサリ
- IEEE1394/プリンタケーブル/SATAケーブル
- HDMIケーブル/変換アダプタ
- 切替器/分配器
- 電源タップ/ケーブルその他
- アクセサリ
- セキュリティ/耐震用品
- OAフィルター
- キーボードカバー/ノートケーブル/スタンド/冷却用品
- クリーナー
- マウスパッド
- キャリングバッグ/インナーバッグ
- カメラアクセ/電子辞書用品
- メディアケース
- ラベル/用紙
- ラック(保管庫/デスク)
- サイン/スタンド
- スマートフォンケース/フィルム
- モバイルバッテリー
- 車載アクセサリ
- スマートフォン用アクセサリ
- タブレット用アクセサリ
- スピーカー
- オーディオプレイヤー用アクセサリ
- テレビ用アクセサリ
- AVケーブル
- アルコール消毒液
- 体組成計

詳しくはWEBをチェック



法人のお客様向け

別注・名入れサービスのご案内



まずはお見積、
お問い合わせ!

別注・名入れサービスでオリジナル製品を作りませんか?
教育機関向けの専用バッグ・タブレットケース、販促用のノベルティ用品、
企業様内で利用する製品のカスタマイズを別注、名入れサービスで提供しています。

別注品 カスタマイズ、仕様固定を行える製品を多くご用意しています。

販促・記念品 ノベルティとして名入れ可能な製品を多くご用意しています。

別注製品

別注対象商品



のぞき見防止フィルター/抗菌



ノートPC&マウスセキュリティロック



キーボードカバー



汎用タブレットケース

名入れサービス

様々な用途に使える、名入れ商品

エレコムの名入れ商品は、記念品やノベルティに最適です。用途に応じたロゴ・イラストなどの名入れで営業ツールとしてもご活用いただけます。

ノベルティ・記念品に
名入れオーダーが
オススメ!

創立記念、
卒業記念など
各種記念品に!

営業ツールに!

オープンキャンパスや
企業説明会に!

多彩な名入れオーダー対象商品

名入れオーダー可能な商品をご紹介します。様々なご要望にあった商品をご提案いたします。 ※名入れオーダーは20個より承ります。



スタンド



スマートフォン用ケース



タッチペン



クリーニング用品



モバイルバッテリー



ストラップ



タブレット用ケース



キャリングバッグ



スピーカ



USBメモリ



メディアケース



マウス



マウスパッド

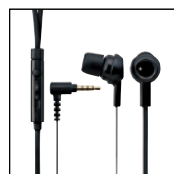

有線ヘッドホン

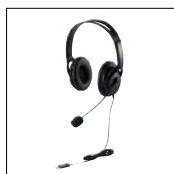

有線ヘッドホンマイク



無線ヘッドホンマイク



OAタップ



生活用品



ケーブル



充電器

〈見積依頼から納品までの流れ〉

1. 販売店様からエレコムへ、見積りをご依頼

販売店様 → エレコム
指定見積依頼書にてFAX
指定見積依頼書に必要な事項をご記入の上、FAXで見積依頼をご送付下さい。

2. エレコムから販売店様へ、概算お見積を返送

販売店様 ← エレコム
概算見積を送付（1～2日後）
指定見積依頼書をFAXで受領後、1～2日以内に当社から販売店様へ概算お見積を返送致します。

3. 販売店様からエレコムへ、ご注文

販売店様 → エレコム
ご注文
お見積の内容に問題が無ければ、ご注文にお進みください。

4. エレコムから販売店様へ校正サンプル・図面等にて確認依頼

販売店様 ← エレコム
校正サンプルのご確認（1週間）
ご注文後およそ1週間後、当社から販売店様へ、校正サンプルにて、納品予定の商品を確認頂くようご依頼します。

5. 販売店様からエレコムへ、校正サンプル承認のご連絡

販売店様 → エレコム
ご承認後量産（1～2週間）
校正サンプルをご確認いただき、問題が無い場合は承認のご連絡をお願いします。承認後、商品の製作を開始します。

6. 商品を納品

販売店様 ← エレコム
商品を納品
製作完了後、当社から商品をお届けします。

※商品、納期、仕様により上記スケジュールが異なる場合があります。

見積をご希望の方は、下記の見積依頼FAXシートにご記入の上送信ください。

このシートはコピーしてご使用ください。
公式サイトからもPDFをダウンロードできます。

| | | |
|--|---------------------------|--|
| 名入れデータ入れ 見積依頼FAXシート | 御社名 | 部門名 |
| | ご担当者名 <small>ふりがな</small> | ご住所 〒 <input type="text"/> <input type="text"/> <input type="text"/> - <input type="text"/> <input type="text"/> <input type="text"/> |
| | TEL | |
| | FAX | |
| | E-MAIL | |
| <p>名入れまたはデータ入れをしたい当社製品の商品名・商品番号をご記入ください。（記入例:デジタルフォトフレーム DPF-D7WS11BK）</p> <div style="border: 1px solid black; height: 40px; width: 100%;"></div> | | |
| <p>見積数量・名入れ仕様をお決めください。</p> <p>■ 見積数量 <input type="text"/> 個</p> <p>■ 名入れ文字 <input type="text"/></p> <p>■ 文字色 <input type="text"/> 黒・白・金・銀・その他()</p> <p>■ イラストレータ(aiデータ)でのデータ提供 <input type="checkbox"/>可能 <input type="checkbox"/>不可能</p> <p>■ ご希望納期 年 <input type="text"/> 月 <input type="text"/> 日までに納品</p> | | <p>パッケージ仕様をお決めください。</p> <p>■ パッケージ仕様 <input type="checkbox"/>通常パッケージ <input type="checkbox"/>白箱</p> <p>のし紙の仕様をお決めください。</p> <p>■ のし紙のご用意 <input type="checkbox"/>希望 <input type="checkbox"/>不要</p> <p>■ のし紙への印刷(のし紙希望の方のみ) <input type="checkbox"/>希望 <input type="checkbox"/>不要</p> <p>■ 表書き文字</p> <p>■ 名前書き文字</p> |
| <p>データ入れについてお決めください。*データ入れはUSBメモリのみ</p> <p>■ データ入れの有無 <input type="checkbox"/>希望 <input type="checkbox"/>不要</p> <p>■ データの総容量(データ入れご希望の方のみ) <input type="text"/></p> <p>■ 添付データ数とファイル形式 <input type="text"/></p> | | <div style="text-align: center;">  </div> |
| 送信先 ▶ FAX.0570-005-911 | | |

CONTENTS

商品名索引

| | | | | |
|---|---|---|---|---|
| ア | イ | ウ | エ | オ |
| カ | キ | ク | ケ | コ |
| サ | シ | ス | セ | ソ |
| タ | チ | ツ | テ | ト |
| ナ | ニ | ヌ | ネ | ノ |
| ハ | ヒ | フ | ヘ | ホ |
| マ | ミ | ム | メ | モ |
| ヤ | ユ | ヨ | | |
| ラ | リ | ル | レ | ロ |
| ワ | ヲ | ン | | |

CONTENTS

商品名索引

| | | |
|----------|-------------------|-----|
| ア | AdminLink | 58 |
| | IEEE1394ケーブル | 146 |
| | iPad用スタンド | 281 |
| | iPad用液晶保護フィルム | 281 |
| | iPhone/iPod用バッテリー | 261 |
| | iPhone/iPod用充電器 | 261 |
| | iPhone用アクセサリ | 260 |
| | iPhone用液晶保護フィルム | 260 |
| | IR LEDマウス（ワイヤレス） | 102 |
| | RGBディスプレイケーブル | 147 |
| | RS-232Cケーブル | 146 |
| | アイロンプリントラベル | 246 |
| | アクションカメラアクセサリ | 277 |
| | アクセサリ用ケース | 231 |
| | アクセスポイント管理ツール | 27 |
| | 宛名ラベル | 246 |
| | アルコールチェッカー | 296 |
| | アンテナケーブル | 159 |

CONTENTS

商品名索引

| | | | |
|----------|----------|---------|-----|
| I | イ | インナーバッグ | 227 |
|----------|----------|---------|-----|

CONTENTS

商品名索引

| | | |
|---|------------------------|-----|
| ウ | WEBカメラ | 110 |
| | ウイルスチェック機能付USBメモリ | 86 |
| | ウェットクリーニングティッシュ | 213 |
| | ウェットクリーニングティッシュ (テレビ用) | 287 |
| | ウォークマン用ケーブル | 284 |
| | うちわ (手作り) | 246 |

CONTENTS

商品名索引

| | | |
|-----------------|--------------------|-----|
| I | ACアダプタ（ノートPC用） | 185 |
| | ACアダプタ用アクセサリ | 185 |
| | AC充電器 | 182 |
| | AC充電器（スマートフォン用） | 264 |
| | AVケーブル | 290 |
| | AVケーブル（ウォークマン用） | 284 |
| | HDD | 62 |
| | HDMIケーブル | 148 |
| | HDMIケーブル（タブレット用） | 155 |
| | HDMI中継アダプタ | 155 |
| | HDMI変換アダプタ | 154 |
| | SDカード | 91 |
| | SDカード用ケース | 243 |
| | SFPモジュール | 34 |
| | エアダスター | 216 |
| | 映像変換コンバーター | 155 |
| | 液晶保護フィルム（iPad用） | 281 |
| | 液晶保護フィルム（iPhone用） | 260 |
| | 液晶保護フィルム（スマートフォン用） | 260 |
| | 液晶保護フィルム（タブレット用） | 281 |
| 液晶保護フィルム（デジカメ用） | 236 | |

CONTENTS

商品名索引

| | | |
|------------|---------------------|-----|
| I E | 液晶保護フィルム（パソコン用） | 202 |
| | 液晶保護フィルム（ブルーライトカット） | 202 |
| | 液晶保護フィルム（電子辞書用） | 237 |
| | 延長ケーブル（DVI） | 148 |
| | 延長ケーブル（RGB） | 147 |
| | 延長ケーブル（USBケーブル） | 132 |
| | 延長ケーブル（イヤホン用） | 285 |
| | 延長ケーブル（電源ケーブル） | 164 |
| | 延長コネクタ（LANケーブル用） | 49 |

CONTENTS

商品名索引

| | | |
|----------|-----------------|-----|
| オ | OAタップ | 164 |
| | OAフィルタ | 202 |
| | オーディオケーブル | 291 |
| | オーディオ変換アダプター | 160 |
| | オーディオ用アクセサリケーブル | 142 |
| | オーディオレシーバー | 285 |
| | 屋外対応型LANケーブル | 46 |

CONTENTS

商品名索引

| | | |
|-----|----------------------|-----|
| I カ | 海外用変換アダプタ | 182 |
| | 会議用Bluetoothスピーカーフォン | 117 |
| | かしめ工具（LANコネクタ用） | 47 |
| | カスタムPC | 71 |
| | カバー（キーボード用） | 203 |
| | カバー（スマートフォン用） | 260 |
| | カバー（デスク用） | 203 |
| | カメラ（WEBカメラ） | 110 |
| | カメラバッグ | 234 |
| | カメラレンズ保護カバー（パソコン用） | 202 |
| | カレンダーキット（手作り） | 246 |
| | 皮むき工具（LANケーブル用） | 47 |

CONTENTS

商品名索引

キ

| | |
|---------------------|-----|
| QNAP | 52 |
| キーボード | 105 |
| キーボード (コンパクトサイズ) | 107 |
| キーボード (スタンダードサイズ) | 105 |
| キーボード (ミニサイズ) | 109 |
| キーボードカバー | 203 |
| キーボード延長ケーブル | 147 |
| キーホルダー (手作り) | 246 |
| ギガビット対応LANアダプタ | 25 |
| 気泡ゼロフィルム (iPad用) | 281 |
| 気泡ゼロフィルム (iPhone用) | 260 |
| 気泡ゼロフィルム (スマートフォン用) | 260 |
| キャリングバッグ | 226 |
| 切替器 (パソコン) | 161 |

CONTENTS

商品名索引

| | | |
|----|-------------------|-----|
| ■ク | クーラー（パソコン用） | 212 |
| | 靴底用抗菌マット | 297 |
| | クラフト用紙 | 245 |
| | クリーナー（ディスプレイ用） | 217 |
| | クリーナー（テレビ用） | 287 |
| | クリーナー（プリンタ用） | 217 |
| | クリーナー（レンズ用） | 217 |
| | クリーニングクロス | 215 |
| | クリーニングクロス（テレビ用） | 287 |
| | クリーニングティッシュ（テレビ用） | 287 |
| | クリーニングブラシ | 215 |
| | クリーニング用リキッド | 217 |

CONTENTS

商品名索引

| | | |
|---|-------------------|-----|
| ケ | ケース（スマートフォン用） | 260 |
| | ケーブルテスタ | 47 |
| | ケーブルバンド（LANケーブル用） | 48 |
| | ケーブルボックス | 185 |
| | ケーブル用アクセサリ | 185 |
| | | |

CONTENTS

商品名索引

| | | |
|----------|-------------------|-----|
| コ | 光学式マウス（有線） | 104 |
| | 抗菌キャリングバッグ | 226 |
| | 工具（LANケーブル用） | 47 |
| | 工事ソリューション | 14 |
| | 光沢紙 | 245 |
| | 光沢はがき用紙 | 245 |
| | コネクタ（LANケーブル用） | 47 |
| | コネクタカバー（LANケーブル用） | 47 |
| | コンセントキャップ | 182 |

CONTENTS

商品名索引

| | | |
|---|-----------|-----|
| サ | サーバラック | 248 |
| | サーバ収納ボックス | 248 |

CONTENTS

商品名索引

| | | |
|---|--------------------------|-----|
| シ | 19インチラック | 248 |
| | CD/DVDファスナーケース | 240 |
| | CDプレーヤー | 70 |
| | CD用ケース | 237 |
| | CD用ラベル | 246 |
| | THINK ECOLOGY | 38 |
| | THINK ECOLOGY USBケーブル | 126 |
| | 次亜塩素酸除菌生成パウダー | 297 |
| | シールドケーブル | 145 |
| | シガーチャージャー | 272 |
| | 磁石付きタップ | 169 |
| | 自撮り棒 | 278 |
| | 車載充電器 | 272 |
| | 車載マグネットホルダー | 271 |
| | 車載ホルダー (iPhone/スマートフォン用) | 272 |
| | 車載用DC-ACインバーター | 272 |
| | 写真対応はがき用紙 | 245 |
| | 写真用紙 | 245 |
| | 充電器 (iPhone/iPod用) | 261 |
| | 充電器 (iPod用) | 261 |
| | 充電器 (スマートフォン用) | 261 |

CONTENTS

商品名索引

| | | |
|---|------------------|-----|
| シ | シリアルATAケーブル | 147 |
| | シリアルケーブル (USB変換) | 146 |
| | シリアルリバーサアダプタ | 146 |

CONTENTS

商品名索引

| | | |
|------------|-------------------|-----|
| ス | スイッチングハブ | 28 |
| | スキャナ | 121 |
| | スタンド (iPad用) | 281 |
| | スタンド (タブレット用) | 281 |
| | スタンド (デジタルサイネージ用) | 251 |
| | スタンドマイク | 116 |
| | ステレオミニプラグケーブル | 293 |
| | ストラップ (手作り) | 246 |
| | スパイラルチューブ (ケーブル用) | 187 |
| | スピーカ | 117 |
| | スピーカー | 284 |
| | スペアイヤークラップ | 285 |
| | スペアドライブ | 53 |
| | スマートフォン用ケーブル | 133 |
| | スマートフォン用変換アダプタ | 140 |
| | スマートフォン用アクセサリ | 260 |
| | スマホ・タブレット用タッチペン | 274 |
| スマホ用USBメモリ | 90 | |

CONTENTS

商品名索引

| | | |
|----------|----------------------|-----|
| セ | ZEROSHOCKタブレット | 72 |
| | セキュリティ (USB/LANポート用) | 49 |
| | セキュリティUSBメモリ | 86 |
| | セキュリティワイヤー | 190 |
| | 背ラベル | 246 |
| | 背ラベル (DVD/CD用) | 246 |

CONTENTS

商品名索引

| | | |
|-----|-------------|----|
| I ソ | 外付けポータブルSSD | 97 |
| | 外付DVDドライブ | 66 |
| | 外付ハードディスク | 62 |
| | 外付ブルーレイドライブ | 66 |

CONTENTS

商品名索引

| | | |
|----|--------------------|-----|
| 目次 | 耐衝撃キャリングバッグ | 227 |
| | 耐衝撃デジカメ用ケース | 234 |
| | 耐衝撃デジタル一眼レフカメラ用ケース | 235 |
| | 耐衝撃ビデオカメラ用ケース | 236 |
| | 耐衝撃電子辞書用ケース | 236 |
| | 耐震ゲル | 201 |
| | 体組成形 | 296 |
| | ダストブロワー | 216 |
| | タッチペン（タブレット用） | 282 |
| | タトゥーシール | 246 |
| | タブレット収納ワゴン | 249 |
| | タブレット用アクセサリケーブル | 143 |
| | タブレット用キーボード | 282 |
| | タブレット用USBメモリ | 90 |
| | タブレット用ケース | 279 |
| | タブレット用スタンド | 281 |
| | タブレット用メモリリーダーライタ | 96 |
| | タブレット用液晶保護フィルム | 281 |
| | タワー型タップ | 169 |

CONTENTS

商品名索引

| | | |
|---|------------|-----|
| チ | Qiワイヤレス充電器 | 269 |
| | チケット用紙 | 246 |
| | 中継器 | 23 |
| | 超小型アダプタ | 147 |

CONTENTS

商品名索引

■ ツ

ツメ折れ防止LANケーブル

35

CONTENTS

商品名索引

| | | |
|----------|---------------------|-----|
| テ | DisplayPort変換アダプタ | 155 |
| | DVDドライブ | 66 |
| | DVD用ケース | 239 |
| | DVD用ラベル | 246 |
| | DVIディスプレイケーブル | 148 |
| | DVI変換アダプタ | 159 |
| | TV用耐震アクセサリ | 286 |
| | TV用耐震ゲル | 286 |
| | TV用耐震ベルト | 286 |
| | ディスプレイアダプタ | 160 |
| | ディスプレイケーブル (DVI) | 148 |
| | ディスプレイケーブル (HDMI) | 148 |
| | ディスプレイケーブル (RGB) | 147 |
| | ディスプレイ分配器 | 163 |
| | ディスプレイ用クリーナー | 217 |
| | データ復旧サービス付きSDメモリカード | 91 |
| | デジカメ専用USBケーブル | 236 |
| | デジカメ用ケース | 234 |
| | デジカメ用液晶保護フィルム | 236 |
| | デジタルビデオカメラ用ケース | 236 |
| | デジタル一眼カメラ用ケース | 235 |

CONTENTS

商品名索引

Iテ

| | |
|----------------|-----|
| デスクトップPC用メモリ | 98 |
| テスタ (LANケーブル用) | 47 |
| 手作りステッカー | 246 |
| テレビ会議システム | 80 |
| テレビ用アクセサリケーブル | 144 |
| テンキーボード | 109 |
| 電源タップ | 164 |
| 電源ケーブル | 147 |
| 電子辞書用ケース | 236 |
| 電子辞書用液晶保護フィルム | 237 |

CONTENTS

商品名索引

| | | |
|---|------------------|-----|
| ト | トールケース (DVD/CD用) | 239 |
| | ドッキングステーション | 117 |
| | ドライクリーニングティッシュ | 214 |
| | トラックボール (有線) | 104 |

CONTENTS

商品名索引

| | | |
|---|--------------------------------|-----|
| ナ | NAS (Network Attached Storage) | 52 |
| | NAS用保守サービス | 57 |
| | なまえラベル | 246 |
| | 南京錠 | 200 |

CONTENTS

商品名索引

| | | |
|----------|--------------|-----|
| ネ | ネームタグ（ケーブル用） | 187 |
| | ネットワークカメラ | 17 |
| | ネットワークストレージ | 52 |
| | ネットワークセキュリティ | 49 |

CONTENTS

商品名索引

| | | |
|-----|----------------------|-----|
| I / | ノートPC用ACアダプタ | 185 |
| | ノートPC用メモリ | 98 |
| | ノートパソコンテーブル（スタンド） | 210 |
| | のぞき見防止フィルム（スマートフォン用） | 260 |
| | のぞき見防止フィルム（パソコン用） | 202 |

CONTENTS

商品名索引

| | | |
|---|---------------------|-----|
| ハ | ハードディスク（ポータブル） | 62 |
| | ハードディスク（外付） | 62 |
| | はがき用紙 | 245 |
| | パソコン切替器 | 161 |
| | バッグ（パソコン用） | 226 |
| | バッテリー（iPhone/iPod用） | 261 |
| | ハブ（USBハブ） | 118 |
| | ハブ（スイッチングハブ） | 28 |
| | パラレルケーブル（USB変換） | 145 |
| | バンド（LANケーブル用） | 48 |

CONTENTS

商品名索引

| | | |
|-----|------------------------|-----|
| I ヒ | 100BASE 対応スイッチングハブ | 29 |
| | 100BASE 対応スイッチングハブ法人向け | 31 |
| | 光ファイバーケーブル | 47 |
| | ビデオカメラ用ケース | 236 |
| | ビデオケーブル | 293 |
| | | |

CONTENTS

商品名索引

| | | |
|-----------|----------------------|------------|
| 17 | BlueLEDマウス (ワイヤレス) | 100 |
| | BlueLEDマウス (有線) | 103 |
| | Bluetoothオーディオレシーバー | 285 |
| | Bluetoothマウス | 100 |
| | FireWireケーブル | 146 |
| | ファイル (DVD/CD用) | 242 |
| | フィルター用取り付けシール | 202 |
| | フィルム (ブルーライトカット) | 202 |
| | フェイスプレート (LANコネクタ用) | 49 |
| | フォトシール | 246 |
| | フォトブック (手作り) | 246 |
| | フォトペーパー | 246 |
| | フォト対応はがき用紙 | 245 |
| | フリーカットラベル | 246 |
| | プリンタケーブル | 146 |
| | プリンタ用クリーナー | 217 |
| | ブルーライトカットフィルム(スマホ用) | 260 |
| | ブルーライトカットフィルム(パソコン用) | 202 |
| | ブルーレイ用ケース | 239 |
| | 不織布ケース (DVD/CD用) | 243 |
| | 分配器 (ディスプレイ用) | 163 |

CONTENTS

商品名索引

| | | |
|----|----------------|-----|
| I7 | ブルーライト対策メガネ | 296 |
| | ブルーレイ用レンズクリーナー | 289 |

CONTENTS

商品名索引

| | | |
|---|----------------------------|-----|
| ヘ | ヘッドセット | 112 |
| | 変換アダプタ (DisplayPort用) | 159 |
| | 変換アダプタ (DVI用) | 159 |
| | 変換アダプタ (HDMI用) | 154 |
| | 変換アダプタ (Mini DisplayPort用) | 155 |
| | 変換アダプタ (USBケーブル用) | 133 |
| | 変換コネクタ (LANケーブル用) | 49 |

CONTENTS

商品名索引

| | | |
|----------|------------------|-----|
| ホ | 防塵ラック | 253 |
| | 防水仕様microSDカード | 91 |
| | ポータブルDVDドライブ | 66 |
| | ポータブルハードディスク | 62 |
| | ポータブルハードディスク用ケース | 245 |
| | ポータブルブルーレイドライブ | 66 |
| | ポーチ（スマートフォン用） | 276 |
| | ホコリカバー（LANポート用） | 49 |

CONTENTS

商品名索引

| | | |
|----------|----------------|------------|
| マ | microSDカード | 91 |
| | microSDカード用ケース | 243 |
| | microUSBケーブル | 131 |
| | マウス | 100 |
| | マウス (ワイヤレス) | 100 |
| | マウス (有線) | 103 |
| | マウスパッド | 218 |
| | 巻き取り式LANケーブル | 46 |
| | 巻き取り式USBケーブル | 130 |
| | マック用液晶保護フィルム | 202 |
| | マルチレンズクリーナー | 217 |

CONTENTS

商品名索引



| | |
|------------------------|-----|
| Mini DisplayPort変換アダプタ | 155 |
| miniUSBケーブル | 130 |

CONTENTS

商品名索引

ム

| | |
|---------------|-----|
| 無線LANポータブルルータ | 18 |
| 無線LANアクセスポイント | 26 |
| 無線LANアダプタ | 24 |
| 無線LAN中継器 | 23 |
| 無線LANルータ | 18 |
| 無線キーボード | 105 |

CONTENTS

商品名索引

| | | |
|----------|------------------------|-----|
| メ | 名刺用紙 | 246 |
| | メモリカード | 91 |
| | メモリカード用ケース | 243 |
| | メモリモジュール | 98 |
| | メモリリーダーライター | 93 |
| | メモリリーダーライター (スマートフォン用) | 96 |

CONTENTS

商品名索引

| | | |
|----------|-----------------|------------|
| モ | モール（LANケーブル用） | 49 |
| | モジュラケーブル | 186 |
| | モバイルソーラー充電器 | 263 |
| | モバイルバッテリー（スマホ用） | 261 |

CONTENTS

商品名索引

ヤ

屋外用コンパクトRJ45中継コネクタ

49

CONTENTS

商品名索引

| | | |
|----------|----------------------|-----|
| ユ | USB Type-Cケーブル | 127 |
| | USB3.0ケーブル | 129 |
| | USB3.1ケーブル | 128 |
| | USB3.2対応DVDドライブ | 67 |
| | USBケーブル | 126 |
| | USBケーブル (エコ対応) | 126 |
| | USBディスプレイアダプタ | 160 |
| | USBハブ | 118 |
| | USBハブ (セルフパワー) | 119 |
| | USBハブ (バスパワー専用) | 118 |
| | USBハブ (メモリカードリーダー付き) | 96 |
| | USBポート用セキュリティ | 200 |
| | USBメモリ | 86 |
| | USBメモリ (USB3.2対応) | 90 |
| | USBメモリ (スマホ/タブレット用) | 90 |
| | USB変換アダプタ | 133 |
| | 有線LANアダプタ | 25 |
| | 有線マウス | 103 |

CONTENTS

商品名索引

| | | |
|------------|----|------------|
| I 三 | 用紙 | 245 |
|------------|----|------------|

CONTENTS

商品名索引

| | | |
|---|-------------------|-----|
| ラ | LANアダプタ | 24 |
| | LANケーブル | 35 |
| | LANケーブル (ツメ折れ防止) | 35 |
| | LANケーブルアクセサリ | 47 |
| | LANケーブル用モール | 49 |
| | LANポート用セキュリティ | 200 |
| | Lightning対応USBメモリ | 90 |
| | ラック (サーバ用) | 248 |
| | ラベル | 246 |

CONTENTS

商品名索引

| | | |
|---|-----------------|-----|
| リ | リーダライタ（メモリカード用） | 93 |
| | リストレスト | 218 |
| | リンクケーブル | 146 |
| | 両面挿しUSBケーブル | 129 |

CONTENTS

商品名索引

ル

ルータ

18

CONTENTS

商品名索引

| | | |
|---|----------------|-----|
| レ | 冷却装置（パソコン用） | 212 |
| | レーザーマウス（有線） | 103 |
| | レーザーマウス（ワイヤレス） | 102 |
| | レンズ用クリーナー | 217 |

CONTENTS

商品名索引

| | | |
|-----|--------------------|-----|
| ■ □ | RoHS指令準拠PCタップ | 174 |
| | RoHS指令準拠USBケーブル | 126 |
| | RoHS指令準拠ディスプレイケーブル | 148 |
| | RoHS指令準拠マウス | 104 |
| | ローマ字変換表付きマウスパッド | 223 |
| | ロッカー（パソコン用） | 257 |

CONTENTS

商品名索引

| | | |
|----------|--------------|-----|
| ワ | Wi-Fi無線子機 | 24 |
| | ワイヤー（セキュリティ） | 190 |
| | ワイヤレスキーボード | 105 |
| | ワイヤレスマウス | 100 |
| | ワイヤレスルータ | 18 |



エレコム株式会社 www.elecom.co.jp

エレコム製品に関するお問い合わせ先

コンシューマー製品のお問い合わせ

<https://www.elecom.co.jp/r/s436>

サポートダイヤルはコチラから **8056.jp**



法人様のお問い合わせ

エレコム法人様サポートセンター

TEL 0570-070-040

受付時間 — 9:00~12:00、13:00~18:00 / 月曜日~土曜日
※ 祝祭日、夏期、年末年始特別休業日を除く

ハギワラソリューションズサポートセンター www.hagisol.co.jp

ハギワラソリューションズ製品に関するお問い合わせ先 TEL 0570-080-900

受付時間 — 9:00~12:00、13:00~18:00 / 月曜日~金曜日
※ 祝祭日、夏期、年末年始特別休業日を除く

DXアンテナカスタマーセンター www.dxantenna.co.jp

アンテナなどに関するお問い合わせ先 TEL 0570-033-083

受付時間 — 平日9:30~17:00 / 年中無休 ※ 夏期、年末年始休暇は除く

フォースメディアカスタマーセンター www.forcemedial.co.jp

フォースメディア製品に関するお問い合わせ先 TEL 03-5798-5609

受付時間 — 平日9:00~17:00

お問い合わせ、ご用命は下記の販売店へどうぞ

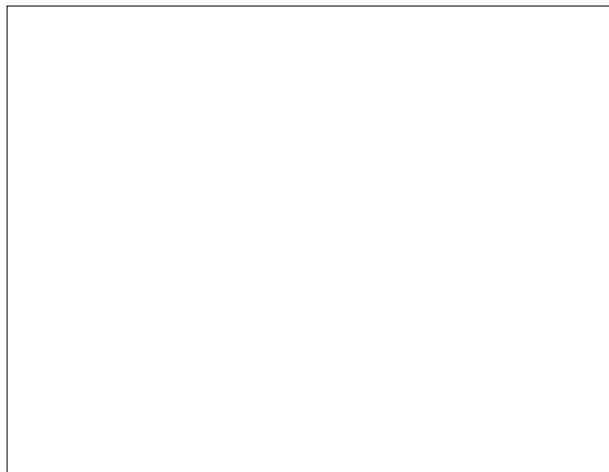

■掲載されている商品名・会社名等は、一般の商標ならびに登録商標です。■掲載した商品の仕様、価格は改良のため予告なく変更することがあります。■このカタログの掲載内容は2022年12月現在のものです。■カタログ有効期限 / 2023年11月末日まで

A221



JQA-EMS172

本社

